

Creato per durare.

**ALBERTS®**

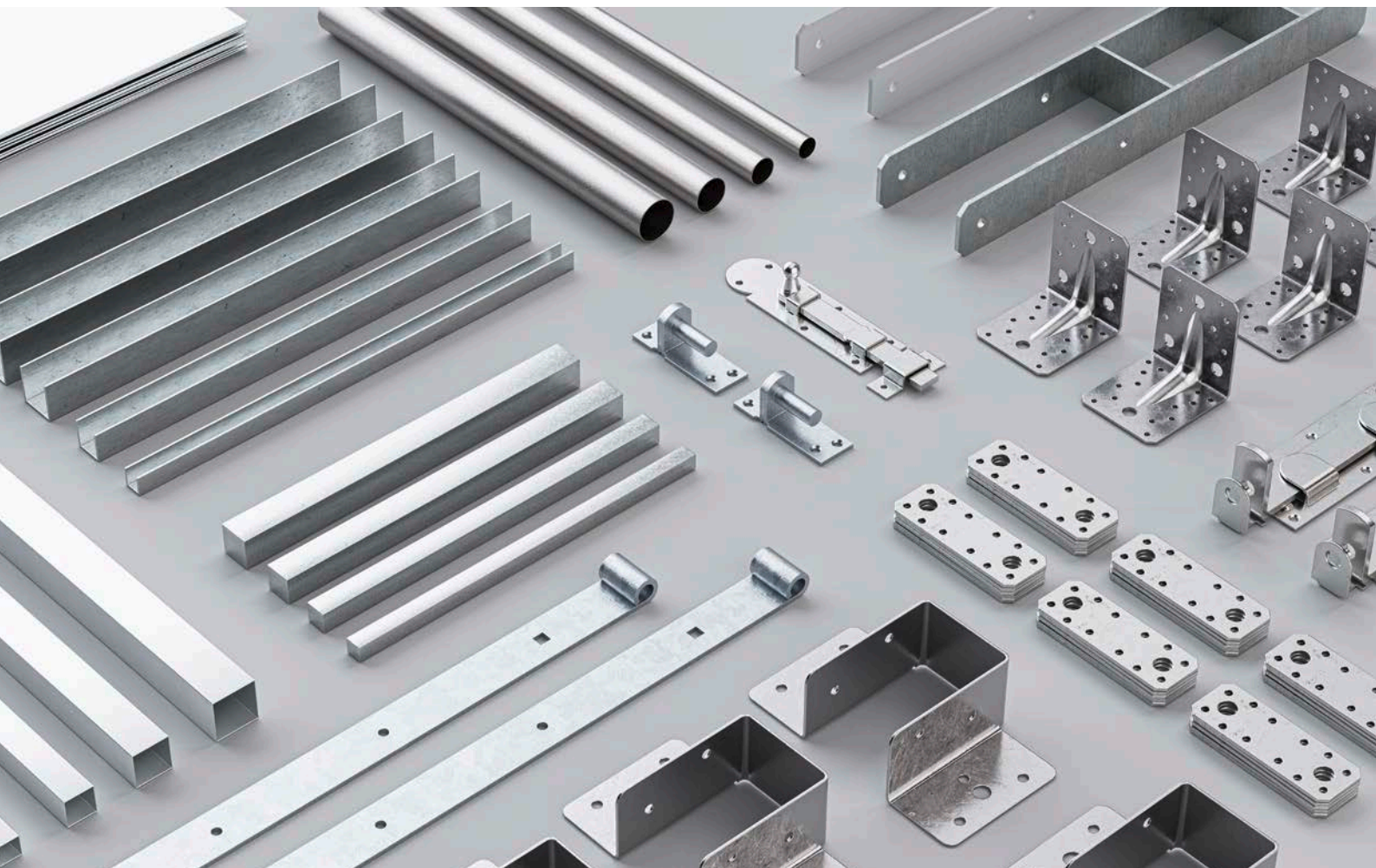

# FERRAMENTA VARIA PROFILI E LAMIERE

[alberts.de/it](http://alberts.de/it)

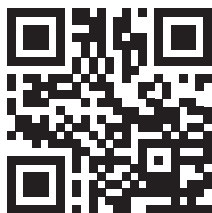

**Vuoi sapere di più?**

Venite a trovarci su  
[alberts.de/it](https://alberts.de/it)

**ALBERTS®**

170 anni fa, non c'era la Torre Eiffel a Parigi e la Statua della Libertà a New York. Ma la nostra produzione di chiavistelli a Herscheid esisteva già. **Creato per durare**, Gustav Alberts ha iniziato a produrre articoli in ferro di alta qualità nel 1852. Da allora, la nostra gamma è cresciuta fino a più di 7.000 articoli: pali resistenti, recinzioni stabili, accessori che durano nel tempo. I nostri profili mantengono la forma. Le nostre cerniere e le nostre giunzioni tengono tutto perfettamente insieme. Questo è qualcosa su cui potete contare già da 170 anni. Nel frattempo, il pronipote del nostro fondatore dirige Alberts e conta su 500 dipendenti in Germania, Europa e nel mondo. Più di 8.000 partner commerciali si fidano di noi giorno dopo giorno e anno dopo anno. Siamo molto orgogliosi di questo e non vediamo l'ora di plasmare il futuro insieme a voi.

Invia il tuo ordine a:  
orders@alberts.de

# LEGENDA

**10** **10 anni di garanzia**  
Le condizioni di garanzia sono riportate sul sito alberts.de

**15** **15 anni di garanzia**  
Le condizioni di garanzia sono riportate sul sito alberts.de

**20** **20 anni di garanzia**  
Le condizioni di garanzia sono riportate sul sito alberts.de

**CE**  
Autorizzazione Tecnica Europea

**Diviso al centro**  
Questi cancelli sono costituiti da due ante uguali

**Diviso in modo disuguale**  
Questi cancelli a due ante non sono divisi in simmetrico

**Prodotto in Germania**  
Questi articoli sono prodotti in Germania

**ALU** **Prodotti in alluminio**  
Questi articoli sono prodotti in alluminio

**VA** **Prodotti in acciaio inox**  
Questi prodotti sono prodotti in acciaio inox

**V4A** **Prodotti in acciaio inox**  
Questi prodotti sono prodotti in acciaio inox e resistenti all'acqua salata

**GP** **Confezione multipla**  
I singoli prodotti sono stati riuniti in unità per grossi volumi e per uso professionale. A seconda dell'articolo, imballati in scatole, cartoni etichettati o avvolti nella pellicola

**Merci con imballo self-service**  
Merci con imballo self-service per la presentazione su scaffali a gancio

**U.P.** Prezzo unitario

**U.I.** Unità d'imballaggio

**L** Merce disponibile in magazzino

**S** Merce non disponibile in magazzino

# INDICE

## DURAVIS®

DURAVIS®	7
----------	---

## Ovado

Ovado	19
-------	----

## Assortimento chiavistelli

Chiavistelli	27
Catenacci laterali per porte e finestre	40

## Giunzioni per legno

Giunzioni per legno	41
Chiodi e spinotti	60

## Angolari di giunzione

Angolari e piastrelle di giunzione	61
Nastri forati di montaggio	74

## Cerniere

Cerniere	75
----------	----

## Ferramenta per casse

Ferramenta per casse	82
Cerniere per casse	86
Ferramenta per casse	83
Chiusure di sicurezza	89

## Bandelle, cardini e ferramenta varia

Bandelle, cardini e ferramenta varia	93
Bandelle a cerniera	94
Bandelle per cancelli, cardini	98
Ferramenta per cancelli in legno	116

## Bandelle, cardini e ferramenta varia

Ferramenta per recinzioni in legno	134
Ferramenta per porte	143
Ferramenta per altalene	146

## Ferramenta per legno da giardino

Staffe porta pali	150
Portapali da ancorare e avvitare	167

## Copripali per pali in legno

Copripali per pali in legno	170
-----------------------------	-----

## Cerniere per persiane

Cerniere per persiane	173
-----------------------	-----

## Viti e accessori

Viti e accessori	185
------------------	-----

## Ferramenta per costruzioni metalliche e per cancelli in metallo

Ferramenta per cancelli in metallo	189
Ferramenta per costruzioni metalliche	208
Staffe di ancoraggio per ringhiere	209
Pali universali in metallo	210

## Ringhiere in ferro battuto

Barre per ringhiere in ferro battuto	213
Elementi decorativi	217
Corrimano	220



## Inferriate

---

Inferriate in ferro battuto	222
Accessori per inferriate	230
Inferriate estensibili	232
Protezione per griglie	234

## Graffe per tavole profilate e accessori

---

Graffe per tavole profilate e accessori	235
---	-----

## Ferramenta per fissaggio muro

---

Ferramenta per fissaggio muro	238
-------------------------------	-----

## Lamiere ed accessori

---

Lamiere	244
Accessori per lamiere	255

## Profili

---

Profili BA in alluminio	256
Profili in alluminio anodizzati	265
Profili in alluminio, superficie decorative	275
Profili in alluminio, design cromato	276
Profili in alluminio, spazzolati	278
Profili in alluminio, pallinati	281
Profili a morsa	283
Profili in acciaio	287
Sistema di profili Conceptor®	293
Profili in acciaio inox	295
Profili in ottone	299
Profili in plastica	302
Profili autoadesivi	311
Accessori di montaggio per profili	314
Barre filettate	319

## Profili per pavimenti

---

Profili per moquette e laminati	321
Profili paragrado	326
Accessori	329
Profili per moquette e laminati imballo self-service	330
Profili paragrado, imballati in pellicola	333
Profili per montaggio a scomparsa	334

## Profili per pavimenti

---

Profili Duo e Pro	336
Sistema di profili Duo	337
Sistema di profili Pro	338

## Profili per piastrelle

---

Profili per piastrelle	339
------------------------	-----

## Ganci di sistemazione

---

Ganci multiuso	342
Ganci multiuso in acciaio	343
Ganci multiuso in alluminio	351
Mensole	353
Supporti per biciclette	355

## Indice

---

Indice numerico	358
-----------------	-----

**DURAVIS®**

Creato per durare.

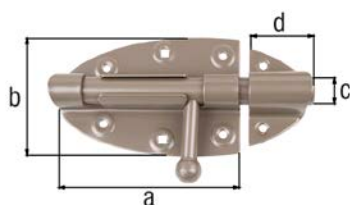

## DURAVIS® Catenaccio a cannone

con fori per viti incassate

con fori rinforzati

	Misura a	Misura b	Misura c-Ø	Misura d	U.I.	U.P.	Contenu- to per U.P.	Tempi di consegna	Codice n. 4004338...
	Materiale: acciaio, superficie: con doppio rivestimento beige perla RAL 1035								
20	112 mm	72 mm	16 mm	36 mm	4	Pezzo	-	L	300012
	Materiale: acciaio, superficie: marrone ruggine con doppio rivestimento								
20	112 mm	72 mm	16 mm	36 mm	4	Pezzo	-	L	300678
	Materiale: acciaio, superficie: diamante nero con doppio rivestimento								
20	112 mm	72 mm	16 mm	36 mm	4	Pezzo	-	L	301330

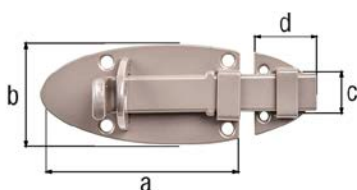

## DURAVIS® Catenaccio con impugnatura piatta

con fori per viti incassate

possibilità di fissaggio con lucchetto

Informazioni relative agli accessori: i lucchetti non sono compresi nella fornitura.

	Misura a	Misura b	Misura c	Misura d	U.I.	U.P.	Contenu- to per U.P.	Tempi di consegna	Codice n. 4004338...
	Materiale: acciaio, superficie: con doppio rivestimento beige perla RAL 1035								
20	90 mm	44 mm	16 mm	27 mm	4	Pezzo	-	L	300005
	Materiale: acciaio, superficie: marrone ruggine con doppio rivestimento								
20	90 mm	44 mm	16 mm	27 mm	4	Pezzo	-	L	300661
	Materiale: acciaio, superficie: diamante nero con doppio rivestimento								
20	90 mm	44 mm	16 mm	27 mm	4	Pezzo	-	L	301323

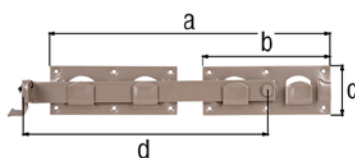

## DURAVIS® Catenaccio per cancello a due ante

con fori per viti incassate

l'angolare di chiusura può essere posizionato su entrambi i lati  
utilizzabile DIN sinistra e destra  
possibilità di fissaggio con lucchetto

Informazioni relative agli accessori: i lucchetti non sono compresi nella fornitura.

	Misura a	Misura b	Misura c	Misura d	U.I.	U.P.	Contenu- to per U.P.	Tempi di consegna	Codice n. 4004338...
	Materiale: acciaio, superficie: con doppio rivestimento beige perla RAL 1035, pezzi singoli fissati tramite faschetta cavi								
20	423 mm	180 mm	70 mm	333 mm	3	Pezzo	-	L	300043
	Materiale: acciaio, superficie: marrone ruggine con doppio rivestimento, singoli pezzi fissati tramite faschetta cavi								
20	423 mm	180 mm	70 mm	333 mm	3	Pezzo	-	L	300708
	Materiale: acciaio, superficie: diamante nero con doppio rivestimento, singoli pezzi fissati tramite faschetta cavi								
20	423 mm	180 mm	70 mm	333 mm	3	Pezzo	-	L	301361

## DURAVIS® Chiusura per cancelli da giardino, specifico per telai in legno sottili

con fori per viti incassate

con gancio di chiusura

utilizzabile per battuta sinistra e destra ruotando il catenaccio e riposizionando cappuccio della maniglia



Misura a	Misura b	U.I.	U.P.	Contenuto per U.P.	Tempi di consegna	Codice n. 4004338...
Materiale: acciaio, superficie: con doppio rivestimento beige perla RAL 1035						
120 mm	50 mm	5	Pezzo	-	L	300067 20
Materiale: acciaio, superficie: marrone ruggine con doppio rivestimento						
120 mm	50 mm	5	Pezzo	-	L	300722 20
Materiale: acciaio, superficie: diamante nero con doppio rivestimento						
120 mm	50 mm	5	Pezzo	-	L	301385 20

## DURAVIS® Piastra con perno filettato per recinzioni paravento, forma a L

con vite

Ø-filettatura per legno: 8 x 45 mm

Guida: esagono incassato (stella) grandezza 30

Spessore del materiale: 2,00 mm

Informazioni utile per il montaggio: preparare fori di 6 mm nel palo in legno prima di avvitare la piastra con perno filettato per recinzioni paravento.

Informazioni relative agli accessori: Per un montaggio e posizionamento più semplice utilizzare il nostro utensile per fissaggio per recinzioni paravento n° 208790

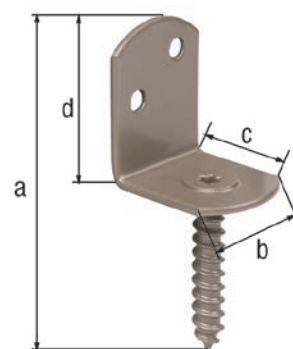

Misura a	Misura b	Misura c	Misura d	U.I.	U.P.	Contenuto per U.P.	Tempi di consegna	Codice n. 4004338...
Materiale: acciaio, superficie: con doppio rivestimento beige perla RAL 1035								
83 mm	30 mm	32 mm	38 mm	50	Pezzo	-	L	300050 20
Materiale: acciaio, superficie: marrone ruggine con doppio rivestimento								
83 mm	30 mm	32 mm	38 mm	50	Pezzo	-	L	300715 20
Materiale: acciaio, superficie: diamante nero con doppio rivestimento								
83 mm	30 mm	32 mm	38 mm	50	Pezzo	-	L	301378 20

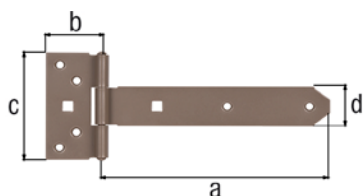

## DURAVIS® Bandella a cerniera

con perno rivettato

Informazioni relative agli accessori: Il materiale di fissaggio adatto si trova nell'assortimento "Viti e accessori".

	Misura a	Misura b	Misura c	Misura d	Spessore del materiale	U.I.	U.P.	Contenuto per U.P.	Tempi di consegna	Codice n. 4004338...
Materiale: acciaio, superficie: con doppio rivestimento beige perla RAL 1035										
20	192 mm	45 mm	90 mm	34 mm	2,00 mm	6	Pezzo	-	L	300135
20	391 mm	59 mm	103 mm	40 mm	3,50 mm	6	Pezzo	-	L	300142
20	591 mm	59 mm	103 mm	40 mm	3,50 mm	6	Pezzo	-	L	300159
Materiale: acciaio, superficie: marrone ruggine con doppio rivestimento										
20	192 mm	45 mm	90 mm	34 mm	2,00 mm	6	Pezzo	-	L	300791
20	391 mm	59 mm	103 mm	40 mm	3,50 mm	6	Pezzo	-	L	300807
20	591 mm	59 mm	103 mm	40 mm	3,50 mm	6	Pezzo	-	L	300814
Materiale: acciaio, superficie: diamante nero con doppio rivestimento										
20	192 mm	45 mm	90 mm	34 mm	2,00 mm	6	Pezzo	-	L	301453
20	391 mm	59 mm	103 mm	40 mm	3,50 mm	6	Pezzo	-	L	301460
20	591 mm	59 mm	103 mm	40 mm	3,50 mm	6	Pezzo	-	L	301477

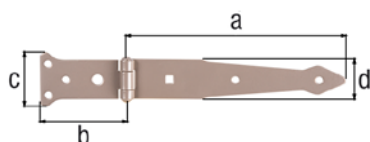

## DURAVIS® Bandella a cerniera

con perno rivettato

Modello: leggero  
Spessore del materiale: 2,50 mm

Informazioni relative agli accessori: Il materiale di fissaggio adatto si trova nell'assortimento "Viti e accessori".

	Misura a	Misura b	Misura c	Misura d	U.I.	U.P.	Contenuto per U.P.	Tempi di consegna	Codice n. 4004338...
Materiale: acciaio, superficie: con doppio rivestimento beige perla RAL 1035									
20	202 mm	77 mm	48 mm	35 mm	6	Pezzo	-	L	300197
20	302 mm	77 mm	48 mm	35 mm	6	Pezzo	-	L	300203
Materiale: acciaio, superficie: marrone ruggine con doppio rivestimento									
20	202 mm	77 mm	48 mm	35 mm	6	Pezzo	-	L	300852
20	302 mm	77 mm	48 mm	35 mm	6	Pezzo	-	L	300869
Materiale: acciaio, superficie: diamante nero con doppio rivestimento									
20	202 mm	77 mm	48 mm	35 mm	6	Pezzo	-	L	301521
20	302 mm	77 mm	48 mm	35 mm	6	Pezzo	-	L	301538

**DURAVIS® Bandella, modello diritto, estremità arrotondata**

Spessore del materiale: 5,00 mm

Informazioni relative agli accessori: Il materiale di fissaggio adatto si trova nell'assortimento "Viti e accessori".

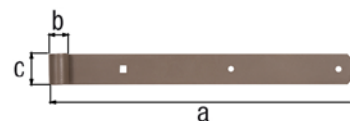

Misura a	Misura b-Ø	Misura c	U.I.	U.P.	Contenu- to per U.P.	Tempi di consegna	Codice n. 4004338...
<b>Materiale: acciaio, superficie: con doppio rivestimento beige perla RAL 1035</b>							
400 mm	13 mm	40 mm	4	Pezzo	-	L	300166 20
600 mm	13 mm	40 mm	4	Pezzo	-	L	300173 20
800 mm	16 mm	45 mm	4	Pezzo	-	L	300180 20
<b>Materiale: acciaio, superficie: marrone ruggine con doppio rivestimento</b>							
400 mm	13 mm	40 mm	4	Pezzo	-	L	300821 20
600 mm	13 mm	40 mm	4	Pezzo	-	L	300838 20
800 mm	16 mm	45 mm	4	Pezzo	-	L	300845 20
<b>Materiale: acciaio, superficie: diamante nero con doppio rivestimento</b>							
400 mm	13 mm	40 mm	4	Pezzo	-	L	301484 20
600 mm	13 mm	40 mm	4	Pezzo	-	L	301491 20
800 mm	16 mm	45 mm	4	Pezzo	-	L	301507 20

**DURAVIS® Cardine su piastra, DI**

con fori per viti incassate

Informazioni relative agli accessori: Il materiale di fissaggio adatto si trova nell'assortimento "Viti e accessori".

Misura a-Ø	Misura b	Misura c	Misura d	Misura e	Spessore del materiale	U.I.	U.P.	Contenu- to per U.P.	Tempi di consegna	Codice n. 4004338...
<b>Materiale: acciaio, superficie: con doppio rivestimento beige perla RAL 1035</b>										
13 mm	11 mm	100 mm	35 mm	40 mm	4,00 mm	6	Pezzo	-	L	300098 20
16 mm	13 mm	115 mm	40 mm	45 mm	4,50 mm	6	Pezzo	-	L	300104 20
<b>Materiale: acciaio, superficie: marrone ruggine con doppio rivestimento</b>										
13 mm	11 mm	100 mm	35 mm	40 mm	4,00 mm	6	Pezzo	-	L	300753 20
16 mm	13 mm	115 mm	40 mm	45 mm	4,50 mm	6	Pezzo	-	L	300760 20
<b>Materiale: acciaio, superficie: diamante nero con doppio rivestimento</b>										
13 mm	11 mm	100 mm	35 mm	40 mm	4,00 mm	6	Pezzo	-	L	301415 20
16 mm	13 mm	115 mm	40 mm	45 mm	4,50 mm	6	Pezzo	-	L	301422 20

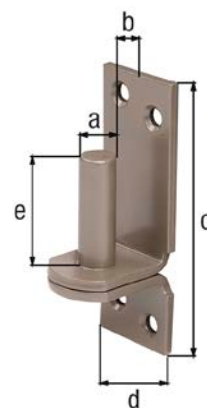



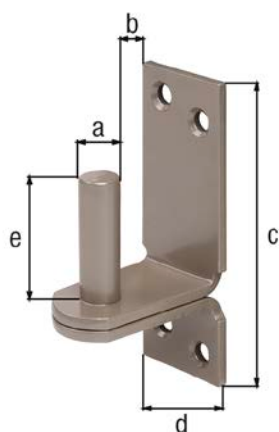

## DURAVIS® Cardine su piastra, gancio DII

con fori per viti incassate

Informazioni relative agli accessori: Il materiale di fissaggio adatto si trova nell'assortimento "Viti e accessori".

	Misura a-Ø	Misura b	Misura c	Misura d	Misura e	Spessore del materiale	U.I.	U.P.	Contenuto per U.P.	Tempi di consegna	Codice n. 4004338...
Materiale: acciaio, superficie: con doppio rivestimento beige perla RAL 1035											
20	13 mm	25 mm	100 mm	35 mm	40 mm	4,00 mm	6	Pezzo	-	L	300111
20	16 mm	28 mm	113 mm	40 mm	45 mm	4,50 mm	6	Pezzo	-	L	300128
Materiale: acciaio, superficie: marrone ruggine con doppio rivestimento											
20	13 mm	25 mm	100 mm	35 mm	40 mm	4,00 mm	6	Pezzo	-	L	300777
20	16 mm	28 mm	113 mm	40 mm	45 mm	4,50 mm	6	Pezzo	-	L	300784
Materiale: acciaio, superficie: diamante nero con doppio rivestimento											
20	13 mm	25 mm	100 mm	35 mm	40 mm	4,00 mm	6	Pezzo	-	L	301439
20	16 mm	28 mm	113 mm	40 mm	45 mm	4,50 mm	6	Pezzo	-	L	301446

## DURAVIS® Cerniera modello largo

con perno in acciaio inox rivettato

perno diviso in cinque parti

Modello: rullato

Spessore del materiale: 1,25 mm

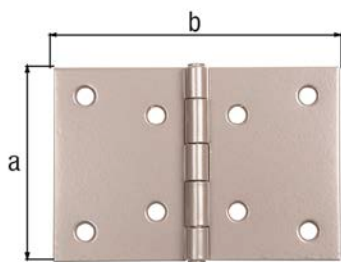

	Misura a	Misura b	U.I.	U.P.	Contenuto per U.P.	Tempi di consegna	Codice n. 4004338...
Materiale: acciaio, superficie: con doppio rivestimento beige perla RAL 1035							
20	60 mm	90 mm	16	Pezzo	-	L	300517
Materiale: acciaio, superficie: marrone ruggine con doppio rivestimento							
20	60 mm	90 mm	16	Pezzo	-	L	301170
Materiale: acciaio, superficie: diamante nero con doppio rivestimento							
20	60 mm	90 mm	16	Pezzo	-	L	301835

## DURAVIS® Cerniera modello quadro

con perno in acciaio inox rivettato

con fori per viti incassate

perno diviso in cinque parti

Modello: rullato

Spessore del materiale: 1,00 mm

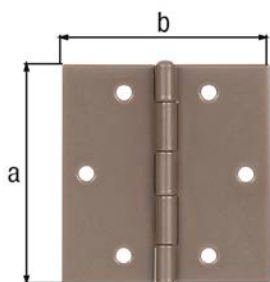

	Misura a	Misura b	U.I.	U.P.	Contenuto per U.P.	Tempi di consegna	Codice n. 4004338...
Materiale: acciaio, superficie: con doppio rivestimento beige perla RAL 1035							
20	60 mm	60 mm	20	Pezzo	-	L	300524
Materiale: acciaio, superficie: marrone ruggine con doppio rivestimento							
20	60 mm	60 mm	20	Pezzo	-	L	301187
Materiale: acciaio, superficie: diamante nero con doppio rivestimento							
20	60 mm	60 mm	20	Pezzo	-	L	301842

**DURAVIS® Cerniera modello stretto**

con perno in acciaio inox rivettato  
con fori per viti incassate

Modello: rullato

Spessore del materiale: 1,25 mm

Misura a	Misura b	U.I.	U.P.	Contenu- to per U.P.	Tempi di consegna	Codice n. 4004338...	
Materiale: acciaio, superficie: con doppio rivestimento beige perla RAL 1035							
80 mm	40 mm	20	Pezzo	-	L	300531	20
Materiale: acciaio, superficie: marrone ruggine con doppio rivestimento							
80 mm	40 mm	20	Pezzo	-	L	301194	20
Materiale: acciaio, superficie: diamante nero con doppio rivestimento							
80 mm	40 mm	20	Pezzo	-	L	301859	20

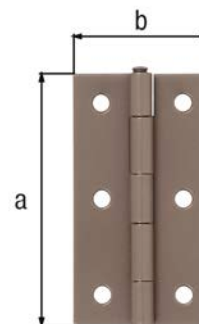
**DURAVIS® Cerniera per tavolo**

con perno in acciaio inox rivettato  
con fori per viti incassate

Modello: rullato

Spessore del materiale: 1,50 mm

Misura a	Misura b	U.I.	U.P.	Contenu- to per U.P.	Tempi di consegna	Codice n. 4004338...	
Materiale: acciaio, superficie: con doppio rivestimento beige perla RAL 1035							
32 mm	100 mm	20	Pezzo	-	L	300586	20
Materiale: acciaio, superficie: marrone ruggine con doppio rivestimento							
32 mm	100 mm	20	Pezzo	-	L	301248	20
Materiale: acciaio, superficie: diamante nero con doppio rivestimento							
32 mm	100 mm	20	Pezzo	-	L	301903	20

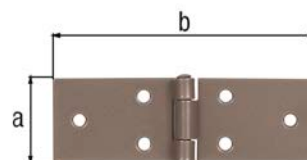
**DURAVIS® Cerniera per casse**

con perno rivettato  
con fori per viti incassate

Spessore del materiale: 2,00 mm

Misura a	Misura b	U.I.	U.P.	Contenu- to per U.P.	Tempi di consegna	Codice n. 4004338...	
Materiale: acciaio, superficie: con doppio rivestimento beige perla RAL 1035							
135 mm	35 mm	20	Pezzo	-	L	300074	20
156 mm	35 mm	20	Pezzo	-	L	300081	20
195 mm	35 mm	20	Pezzo	-	L	300340	20
Materiale: acciaio, superficie: marrone ruggine con doppio rivestimento							
135 mm	35 mm	20	Pezzo	-	L	300739	20
156 mm	35 mm	20	Pezzo	-	L	300746	20
195 mm	35 mm	20	Pezzo	-	L	301002	20
Materiale: acciaio, superficie: diamante nero con doppio rivestimento							
135 mm	35 mm	20	Pezzo	-	L	301392	20
156 mm	35 mm	20	Pezzo	-	L	301408	20
195 mm	35 mm	20	Pezzo	-	L	301675	20

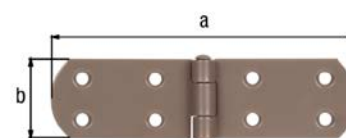



## DURAVIS® Angolare per arcarecci modello con lati disuguali

con fori per viti incassate

	Misura a	Misura b	Misura c	Spessore del materiale	U.I.	U.P.	Contenuto per U.P.	Tempi di consegna	Codice n. 4004338...
Materiale: acciaio, superficie: con doppio rivestimento beige perla RAL 1035									
20	40 mm	80 mm	30 mm	2,00 mm	20	Pezzo	-	L	300265
20	75 mm	100 mm	30 mm	3,00 mm	50	Pezzo	-	L	300272
20	160 mm	240 mm	50 mm	5,00 mm	10	Pezzo	-	L	300289
Materiale: acciaio, superficie: marrone ruggine con doppio rivestimento									
20	40 mm	80 mm	30 mm	2,00 mm	20	Pezzo	-	L	300920
20	75 mm	100 mm	30 mm	3,00 mm	50	Pezzo	-	L	300937
20	160 mm	240 mm	50 mm	5,00 mm	10	Pezzo	-	L	300944
Materiale: acciaio, superficie: diamante nero con doppio rivestimento									
20	40 mm	80 mm	30 mm	2,00 mm	20	Pezzo	-	L	301590
20	75 mm	100 mm	30 mm	3,00 mm	50	Pezzo	-	L	301606
20	160 mm	240 mm	50 mm	5,00 mm	10	Pezzo	-	L	301613

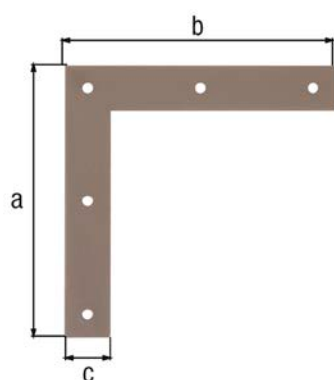

## DURAVIS® Squadretta angolare

con fori per viti incassate

Spessore del materiale: 1,50 mm

	Misura a	Misura b	Misura c	U.I.	U.P.	Contenuto per U.P.	Tempi di consegna	Codice n. 4004338...
Materiale: acciaio, superficie: con doppio rivestimento beige perla RAL 1035								
20	120 mm	120 mm	20 mm	40	Pezzo	-	L	300296
Materiale: acciaio, superficie: marrone ruggine con doppio rivestimento								
20	120 mm	120 mm	20 mm	40	Pezzo	-	L	300951
Materiale: acciaio, superficie: diamante nero con doppio rivestimento								
20	120 mm	120 mm	20 mm	40	Pezzo	-	L	301620

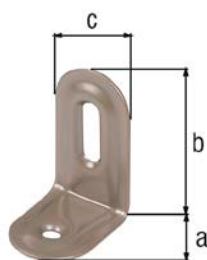

## DURAVIS® Squadretta di regolazione modello stampato

con fori per viti incassate

Spessore del materiale: 1,00 mm

	Misura a	Misura b	Misura c	U.I.	U.P.	Contenuto per U.P.	Tempi di consegna	Codice n. 4004338...
Materiale: acciaio, superficie: con doppio rivestimento beige perla RAL 1035								
20	28 mm	40 mm	22 mm	50	Pezzo	-	L	300593
Materiale: acciaio, superficie: marrone ruggine con doppio rivestimento								
20	28 mm	40 mm	22 mm	50	Pezzo	-	L	301255
Materiale: acciaio, superficie: diamante nero con doppio rivestimento								
20	28 mm	40 mm	22 mm	50	Pezzo	-	L	301910

## DURAVIS® Lastrina di giunzione piana

Misura a	Misura b	Spessore del materiale	U.I.	U.P.	Contenu- to per U.P.	Tempi di consegna	Codice n. 4004338...	
Materiale: acciaio, superficie: con doppio rivestimento beige perla RAL 1035, con marcatura CE ai sensi della norma DIN EN 14545								
96 mm	35 mm	2,50 mm	50	Pezzo	-	L	300319	20 €
133 mm	55 mm	2,50 mm	30	Pezzo	-	L	300326	20 €
180 mm	40 mm	3,00 mm	30	Pezzo	-	L	300333	20 €
Materiale: acciaio, superficie: doppio rivestimento marrone ruggine, con marcatura CE ai sensi della norma DIN EN 14545								
96 mm	35 mm	2,50 mm	50	Pezzo	-	L	300975	20 €
133 mm	55 mm	2,50 mm	30	Pezzo	-	L	300982	20 €
180 mm	40 mm	3,00 mm	30	Pezzo	-	L	300999	20 €
Materiale: acciaio, superficie: doppio rivestimento diamante nero, con marcatura CE ai sensi della norma DIN EN 14545								
96 mm	35 mm	2,50 mm	50	Pezzo	-	L	301644	20 €
133 mm	55 mm	2,50 mm	30	Pezzo	-	L	301651	20 €
180 mm	40 mm	3,00 mm	30	Pezzo	-	L	301668	20 €

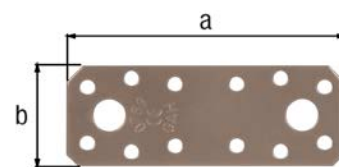

## DURAVIS® Piastra di giunzione multiforo

Spessore del materiale: 2,00 mm

Misura a	Misura b	U.I.	U.P.	Contenu- to per U.P.	Tempi di consegna	Codice n. 4004338...	
Materiale: acciaio, superficie: con doppio rivestimento beige perla RAL 1035, con marcatura CE ai sensi della norma DIN EN 14545							
200 mm	100 mm	25	Pezzo	-	L	300463	20 €
Materiale: acciaio, superficie: doppio rivestimento marrone ruggine, con marcatura CE ai sensi della norma DIN EN 14545							
200 mm	100 mm	25	Pezzo	-	L	301118	20 €
Materiale: acciaio, superficie: doppio rivestimento diamante nero, con marcatura CE ai sensi della norma DIN EN 14545							
200 mm	100 mm	25	Pezzo	-	L	301781	20 €

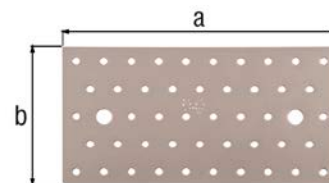

## DURAVIS® Squadretta di giunzione angolare multiforo

Spessore del materiale: 2,50 mm

Misura a	Misura b	Misura c	U.I.	U.P.	Contenu- to per U.P.	Tempi di consegna	Codice n. 4004338...	
Materiale: acciaio, superficie: con doppio rivestimento beige perla RAL 1035, con marcatura CE ai sensi della norma ETA-08/0165								
40 mm	40 mm	60 mm	50	Pezzo	-	L	300470	20 €
60 mm	60 mm	40 mm	50	Pezzo	-	L	300487	20 €
60 mm	60 mm	60 mm	50	Pezzo	-	L	300494	20 €
80 mm	80 mm	80 mm	25	Pezzo	-	L	300500	20 €
Materiale: acciaio, superficie: doppio rivestimento marrone ruggine, con marcatura CE ai sensi della norma ETA-08/0165								
40 mm	40 mm	60 mm	50	Pezzo	-	L	301125	20 €
60 mm	60 mm	40 mm	50	Pezzo	-	L	301132	20 €
60 mm	60 mm	60 mm	50	Pezzo	-	L	301156	20 €
80 mm	80 mm	80 mm	25	Pezzo	-	L	301163	20 €
Materiale: acciaio, superficie: doppio rivestimento diamante nero, con marcatura CE ai sensi della norma ETA-08/0165								
40 mm	40 mm	60 mm	50	Pezzo	-	L	301798	20 €
60 mm	60 mm	40 mm	50	Pezzo	-	L	301804	20 €
60 mm	60 mm	60 mm	50	Pezzo	-	L	301811	20 €
80 mm	80 mm	80 mm	25	Pezzo	-	L	301828	20 €

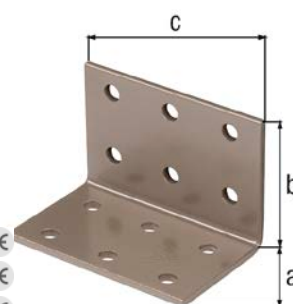

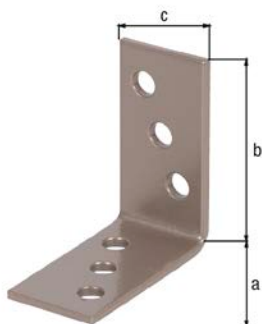

### DURAVIS® Squadretta di giunzione angolare

	Misura a	Misura b	Misura c	Spessore del materiale	U.I.	U.P.	Contenuto per U.P.	Tempi di consegna	Codice n. 4004338...
Materiale: acciaio, superficie: con doppio rivestimento beige perla RAL 1035									
20	40 mm	40 mm	20 mm	2,00 mm	100	Pezzo	-	L	300609
20	40 mm	40 mm	40 mm	2,00 mm	50	Pezzo	-	L	300616
Materiale: acciaio, superficie: con doppio rivestimento beige perla RAL 1035, con marcatura CE ai sensi della norma ETA-08/0165									
20 €€	50 mm	50 mm	35 mm	2,50 mm	50	Pezzo	-	S	300623
20 €€	50 mm	50 mm	40 mm	2,00 mm	50	Pezzo	-	L	300630
20 €€	90 mm	90 mm	40 mm	3,00 mm	50	Pezzo	-	L	300647
20 €€	100 mm	60 mm	60 mm	2,50 mm	50	Pezzo	-	L	300654
Materiale: acciaio, superficie: marrone ruggine con doppio rivestimento									
20	40 mm	40 mm	20 mm	2,00 mm	100	Pezzo	-	L	301262
20	40 mm	40 mm	40 mm	2,00 mm	50	Pezzo	-	L	301279
Materiale: acciaio, superficie: doppio rivestimento marrone ruggine, con marcatura CE ai sensi della norma ETA-08/0165									
20 €€	50 mm	50 mm	35 mm	2,50 mm	50	Pezzo	-	S	301286
20 €€	50 mm	50 mm	40 mm	2,00 mm	50	Pezzo	-	L	301293
20 €€	90 mm	90 mm	40 mm	3,00 mm	50	Pezzo	-	L	301309
20 €€	100 mm	60 mm	60 mm	2,50 mm	50	Pezzo	-	L	301316
Materiale: acciaio, superficie: diamante nero con doppio rivestimento									
20	40 mm	40 mm	20 mm	2,00 mm	100	Pezzo	-	L	301927
20	40 mm	40 mm	40 mm	2,00 mm	50	Pezzo	-	L	301934
Materiale: acciaio, superficie: doppio rivestimento diamante nero, con marcatura CE ai sensi della norma ETA-08/0165									
20 €€	50 mm	50 mm	35 mm	2,50 mm	50	Pezzo	-	S	301941
20 €€	50 mm	50 mm	40 mm	2,00 mm	50	Pezzo	-	L	301958
20 €€	90 mm	90 mm	40 mm	3,00 mm	50	Pezzo	-	L	301965
20 €€	100 mm	60 mm	60 mm	2,50 mm	50	Pezzo	-	L	301972

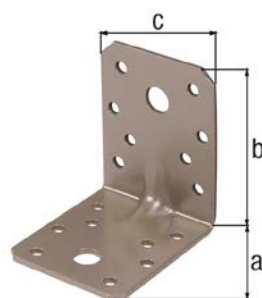

### DURAVIS® Squadretta di giunzione angolare rinforzata con nervatura di rinforzo

	Misura a	Misura b	Misura c	Spessore del materiale	U.I.	U.P.	Contenuto per U.P.	Tempi di consegna	Codice n. 4004338...
Materiale: acciaio, superficie: con doppio rivestimento beige perla RAL 1035, con marcatura CE ai sensi della norma ETA-08/0165									
20 €€	70 mm	70 mm	55 mm	2,50 mm	50	Pezzo	-	L	300548
20 €€	90 mm	90 mm	65 mm	2,50 mm	25	Pezzo	-	L	300555
20 €€	105 mm	105 mm	90 mm	3,00 mm	20	Pezzo	-	L	300562
Materiale: acciaio, superficie: doppio rivestimento marrone ruggine, con marcatura CE ai sensi della norma ETA-08/0165									
20 €€	70 mm	70 mm	55 mm	2,50 mm	50	Pezzo	-	L	301200
20 €€	90 mm	90 mm	65 mm	2,50 mm	25	Pezzo	-	L	301217
20 €€	105 mm	105 mm	90 mm	3,00 mm	20	Pezzo	-	L	301224
Materiale: acciaio, superficie: doppio rivestimento diamante nero, con marcatura CE ai sensi della norma ETA-08/0165									
20 €€	70 mm	70 mm	55 mm	2,50 mm	50	Pezzo	-	L	301866
20 €€	90 mm	90 mm	65 mm	2,50 mm	25	Pezzo	-	L	301873
20 €€	105 mm	105 mm	90 mm	3,00 mm	20	Pezzo	-	L	301880

**DURAVIS® Staffa per travi, tipo A**

Spessore del materiale: 2,00 mm

Misura a	Misura b	Misura c	U.I.	U.P.	Contenu- to per U.P.	Tempi di consegna	Codice n. 4004338...	
Materiale: acciaio, superficie: con doppio rivestimento beige perla RAL 1035, con marcatura CE ai sensi della norma ETA-08/0171								
60 mm	100 mm	138 mm	25	Pezzo	-	L	300210	20 €
80 mm	120 mm	150 mm	25	Pezzo	-	L	300258	20 €
Materiale: acciaio, superficie: doppio rivestimento marrone ruggine, con marcatura CE ai sensi della norma ETA-08/0171								
60 mm	100 mm	138 mm	25	Pezzo	-	L	300876	20 €
80 mm	120 mm	150 mm	25	Pezzo	-	L	300913	20 €
Materiale: acciaio, superficie: doppio rivestimento diamante nero, con marcatura CE ai sensi della norma ETA-08/0171								
60 mm	100 mm	138 mm	25	Pezzo	-	L	301545	20 €
80 mm	120 mm	150 mm	25	Pezzo	-	L	301583	20 €

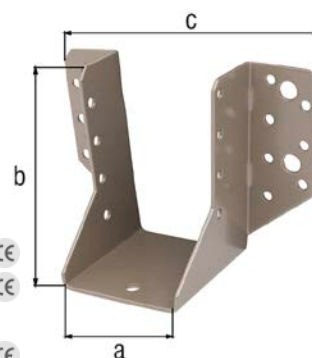
**DURAVIS® Supporti ancoranti**

universalmente utilizzabili

Spessore del materiale: 2,00 mm

Misura a	Misura b	Misura c	U.I.	U.P.	Contenu- to per U.P.	Tempi di consegna	Codice n. 4004338...	
Materiale: acciaio, superficie: con doppio rivestimento beige perla RAL 1035, con marcatura CE ai sensi della norma ETA-14/0105								
33 mm	33 mm	170 mm	50	Pezzo	-	L	300579	20 €
Materiale: acciaio, superficie: doppio rivestimento marrone ruggine, con marcatura CE ai sensi della norma ETA-14/0105								
33 mm	33 mm	170 mm	50	Pezzo	-	L	301231	20 €
Materiale: acciaio, superficie: doppio rivestimento diamante nero, con marcatura CE ai sensi della norma ETA-14/0105								
33 mm	33 mm	170 mm	50	Pezzo	-	L	301897	20 €

**DURAVIS® Lastra angolare piana in acciaio per cemento**

Spessore del materiale: 2,00 mm

Misura a	Misura b	Misura c	U.I.	U.P.	Contenu- to per U.P.	Tempi di consegna	Codice n. 4004338...	
Materiale: acciaio, superficie: con doppio rivestimento beige perla RAL 1035, da cementare, con marchio CE ai sensi della norma ETA-08/0165								
205 mm	40 mm	40 mm	10	Pezzo	-	L	300302	20 €
Materiale: acciaio, superficie: doppio rivestimento marrone ruggine, da cementare, con marcatura CE ai sensi della norma ETA-08/0165								
205 mm	40 mm	40 mm	10	Pezzo	-	L	300968	20 €
Materiale: acciaio, superficie: doppio rivestimento diamante nero, da cementare, con marcatura CE ai sensi della norma ETA-08/0165								
205 mm	40 mm	40 mm	10	Pezzo	-	L	301637	20 €

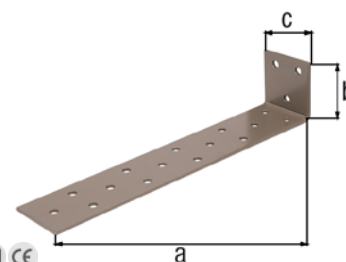





## DURAVIS® Assortimento ferramenta per cancelli a un'anta

U.I.	U.P.	Contenuto per U.P.	Tempi di consegna	Codice n. 4004338...
Materiale: acciaio, superficie: con doppio rivestimento beige perla RAL 1035				
1	Cartone	1 Set	L	302047
Materiale: acciaio, superficie: marrone ruggine con doppio rivestimento				
1	Cartone	1 Set	L	302054
Materiale: acciaio, superficie: diamante nero con doppio rivestimento				
1	Cartone	1 Set	L	302061



## DURAVIS® Assortimento ferramenta per cancelli a due ante

U.I.	U.P.	Contenuto per U.P.	Tempi di consegna	Codice n. 4004338...
Materiale: acciaio, superficie: con doppio rivestimento beige perla RAL 1035				
1	Cartone	1 Set	L	302078
Materiale: acciaio, superficie: marrone ruggine con doppio rivestimento				
1	Cartone	1 Set	L	302085
Materiale: acciaio, superficie: diamante nero con doppio rivestimento				
1	Cartone	1 Set	L	302092

## DURAVIS® Vernice per chiodi e viti

per dipingere chiodi e viti, per piccoli ritocchi  
Contenuto: 9 ml



U.I.	U.P.	Contenuto per U.P.	Tempi di consegna	Codice n. 4004338...
Materiale: confezione: flacone, colore beige perlato RAL 1035				
6	Pezzo	-	L	302009
Materiale: confezione: flacone, colore marrone ruggine				
6	Pezzo	-	L	302016
Materiale: confezione: flacone, colore diamante nero				
6	Pezzo	-	L	302023

**OVADO**

Creato per durare.

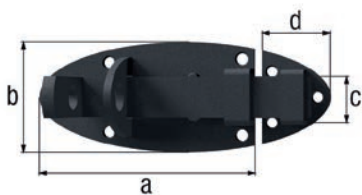

### Catenaccio Ovado con impugnatura piatta

con fori per viti incassate

possibilità di fissaggio con lucchetto

Informazioni relative agli accessori: i lucchetti non sono compresi nella fornitura.

Misura a	Misura b	Misura c	Misura d	U.I.	U.P.	Contenu- to per U.P.	Tempi di consegna	Codice n. 4004338...
Materiale: acciaio, superficie: zincata, plastificata grigio grafite								
90 mm	44 mm	16 mm	27 mm	4	Pezzo	-	L	116712

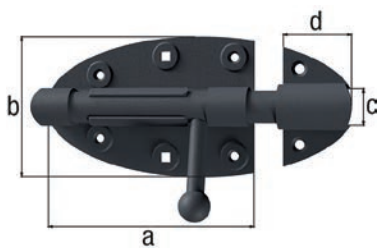

### Catenaccio Ovado a cannone

con fori per viti incassate

Misura a	Misura b	Misura c-Ø	Misura d	U.I.	U.P.	Contenu- to per U.P.	Tempi di consegna	Codice n. 4004338...
Materiale: acciaio, superficie: zincata, plastificata grigio grafite								
112 mm	72 mm	16 mm	36 mm	5	Pezzo	-	L	128999

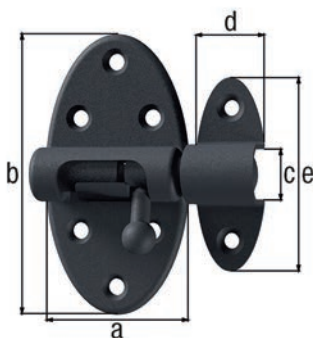

### Chiavistello Ovado con asta tonda girevole

con molla

con fori per viti incassate

• Il perno bloccato in posizione di chiusura, impedisce l'apertura accidentale a causa di vibrazioni, ecc.

Misura a	Misura b	Misura c-Ø	Misura d	Misura e	U.I.	U.P.	Contenu- to per U.P.	Tempi di consegna	Codice n. 4004338...
Materiale: acciaio, superficie: zincata, plastificata grigio grafite									
40 mm	75 mm	9 mm	19 mm	51 mm	5	Pezzo	-	L	128913

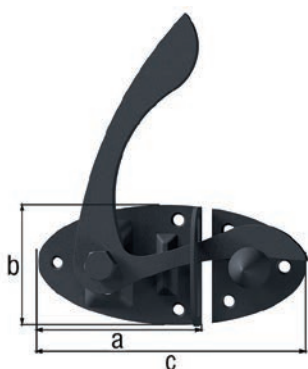

### Chiusura per cancelli da giardino Ovado

con fori per viti incassate

con gancio di chiusura

utilizzabile per battuta sinistra e destra ruotando il chiavistello  
altezza regolabile successivamente di 22 mm

Misura a	Misura b	Misura c	U.I.	U.P.	Contenu- to per U.P.	Tempi di consegna	Codice n. 4004338...
Materiale: acciaio, superficie: zincata, plastificata grigio grafite							
85 mm	60 mm	135 mm	5	Pezzo	-	L	210144

Immagine mostra la applicazione a destra

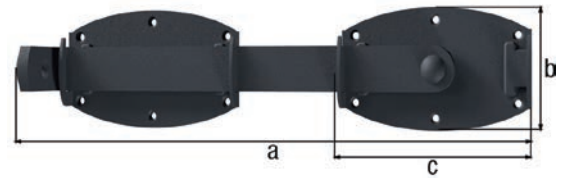

## Fermo per cancello a due ante Ovado

con fori per viti incassate

utilizzabile DIN sinistra e destra  
l'angolare di chiusura può essere posizionato su entrambi i lati  
possibilità di fissaggio con lucchetto

Informazioni relative agli accessori: i lucchetti non sono compresi nella fornitura.

Misura a	Misura b	Misura c	U.I.	U.P.	Contenuto per U.P.	Tempi di consegna	Codice n. 4004338...
Materiale: acciaio, superficie: zincata, plastificata grigio grafite							
375 mm	80 mm	140 mm	2	Pezzo	-	L	210687

## Piastra con perno filettato per recinzioni paravento Ovado, forma a L

con fori per viti incassate

Ø-filettatura per legno: 8 x 45 mm  
Spessore del materiale: 2,50 mm

Misura a	Misura b	Misura c	Misura d	U.I.	U.P.	Contenuto per U.P.	Tempi di consegna	Codice n. 4004338...
Materiale: acciaio, superficie: zincata, plastificata grigio grafite								
120 mm	30 mm	34 mm	75 mm	20	Pezzo	-	L	213091

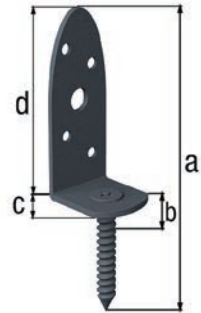

## Asta blocca porta Ovado

con fori per viti incassate

con due guide  
Distanza perno - cancello: 36 mm

Misura a	Misura b-Ø	U.I.	U.P.	Contenuto per U.P.	Tempi di consegna	Codice n. 4004338...
Materiale: acciaio, superficie: zincata, plastificata grigio grafite						
400 mm	16 mm	2	Pezzo	-	L	207106





### Gancio con occhiello Ovado

con occhielli su piastra

Misura a	Misura b-Ø	U.I.	U.P.	Contenuto per U.P.	Tempi di consegna	Codice n. 4004338...
Materiale: acciaio, superficie: zincata, plastificata grigio grafite						
233 mm	8 mm	4	Pezzo	-	L	209377

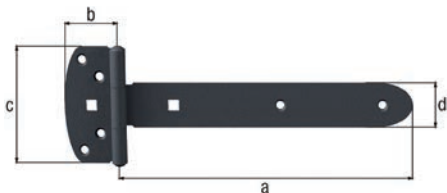

### Bandella a cerniera Ovado

con perno rivettato  
con fori per viti incassate

Misura a	Misura b	Misura c	Misura d	Spessore del materiale	U.I.	Contenuto per U.P.	Tempi di consegna	Codice n. 4004338...
Materiale: acciaio, superficie: zincata, plastificata grigio grafite								
242 mm	45 mm	90 mm	34 mm	2,50 mm	6	-	L	310653
391 mm	58,7 mm	103 mm	40 mm	4,00 mm	6	-	L	310950

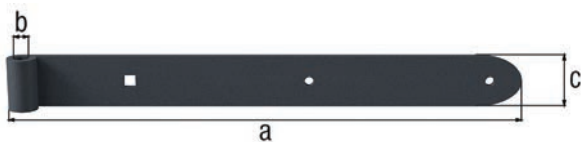

### Bandella Ovado, diritta, estremità arrotondata

Spessore del materiale: 5,00 mm

Misura a	Misura b-Ø	Misura c	U.I.	U.P.	Contenuto per U.P.	Tempi di consegna	Codice n. 4004338...
Materiale: acciaio, superficie: zincata, plastificata grigio grafite							
400 mm	13 mm	40 mm	4	Pezzo	-	L	314026
600 mm	16 mm	40 mm	4	Pezzo	-	L	314033

## Bandella a T per persiane Ovado, diritta, estremità arrotondata

Spessore occhiolino: 4 mm  
Spessore del materiale: 3,00 mm

Misura a	Misura b	Misura c-Ø	Misura d	U.I.	U.P.	Contenuto per U.P.	Tempi di consegna	Codice n. 4004338...
Materiale: acciaio, superficie: zincata, plastificata grigio grafite								
200 mm	30 mm	13 mm	35 mm	5	Pezzo	-	L	313531

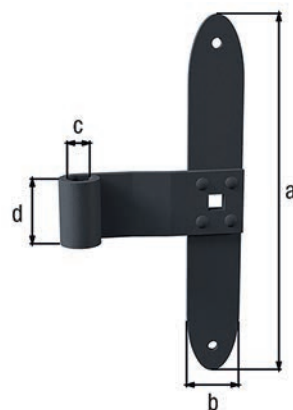

## Cardine su piastra, DI Ovado

con fori per viti incassate

Misura a-Ø	Misura b	Misura c	Misura d	Misura e	Spessore del materiale	U.I.	U.P.	Contenuto per U.P.	Tempi di consegna	Codice n. 4004338...
Materiale: acciaio, superficie: zincata, plastificata grigio grafite, da avvitare										
13 mm	10 mm	102 mm	35 mm	40 mm	4,00 mm	4	Pezzo	-	L	311360
16 mm	13 mm	115 mm	52 mm	40 mm	4,50 mm	4	Pezzo	-	L	311377

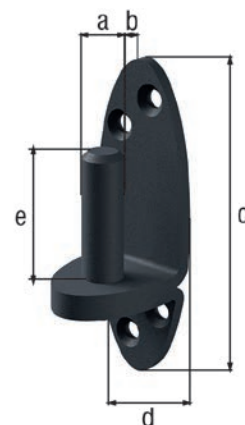

## Chiusura di sicurezza Ovado

con fori rinforzati

con fori per viti incassate

con occhiello  
Spessore del materiale: 2,00 mm

Misura a	Misura b	Misura c	U.I.	U.P.	Contenuto per U.P.	Tempi di consegna	Codice n. 4004338...
Materiale: acciaio, superficie: zincata, plastificata grigio grafite							
100 mm	38 mm	29 mm	4	Pezzo	-	L	348328

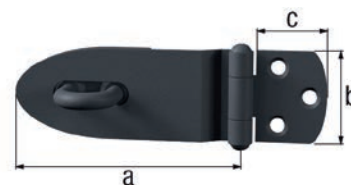

## Cerniera Ovado

con perno in acciaio inox rivettato

con fori per viti incassate

Modello: rullato  
Spessore del materiale: 1,00 mm

Misura a	Misura b	U.I.	U.P.	Contenuto per U.P.	Tempi di consegna	Codice n. 4004338...
Materiale: acciaio, superficie: zincata, plastificata grigio grafite						
64 mm	62 mm	6	Pezzo	-	L	347031

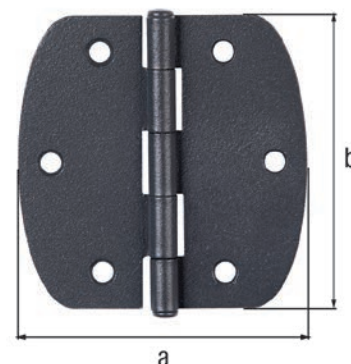



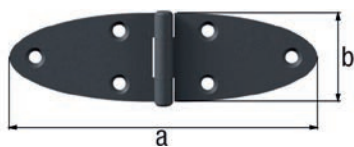

### Cerniera per tavolo Ovado

con perno in acciaio inox rivettato  
con fori per viti incassate

Modello: rullato  
Spessore del materiale: 1,50 mm

Misura a	Misura b	U.I.	U.P.	Contenu- to per U.P.	Tempi di consegna	Codice n. 4004338...
Materiale: acciaio, superficie: zincata, plastificata grigio grafite						
101 mm	32 mm	10	Pezzo	-	L	347093

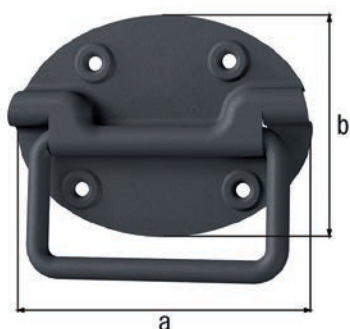

### Maniglia per casse Ovado

Profondità: 12 mm  
Spessore del materiale: 1,20 mm

Misura a	Misura b	U.I.	U.P.	Contenu- to per U.P.	Tempi di consegna	Codice n. 4004338...
Materiale: acciaio, superficie: zincata, plastificata grigio grafite						
110 mm	80 mm	8	Pezzo	-	L	347840

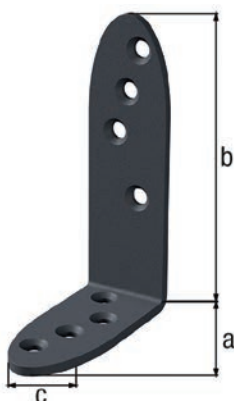

### Angolare per arcarecci Ovado, con lati disuguali

con fori per viti incassate  
Spessore del materiale: 4,00 mm

Misura a	Misura b	Misura c	U.I.	U.P.	Contenu- to per U.P.	Tempi di consegna	Codice n. 4004338...
Materiale: acciaio, superficie: zincata, plastificata grigio grafite							
80 mm	120 mm	35 mm	12	Pezzo	-	L	333652

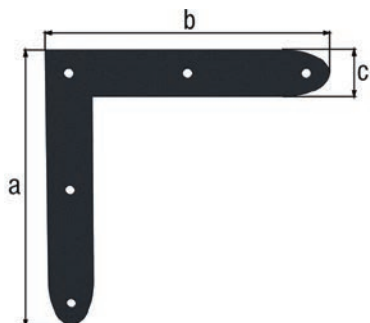

### Squadretta angolare Ovado

Spessore del materiale: 1,50 mm

Misura a	Misura b	Misura c	U.I.	U.P.	Contenu- to per U.P.	Tempi di consegna	Codice n. 4004338...
Materiale: acciaio, superficie: zincata, plastificata grigio grafite							
120 mm	120 mm	20 mm	12	Pezzo	-	L	333669

### Lastrina di giunzione piana Ovado

Spessore del materiale: 2,50 mm

Misura a	Misura b	U.I.	U.P.	Contenu- to per U.P.	Tempi di consegna	Codice n. 4004338...
Materiale: acciaio, superficie: zincata, plastificata grigio grafite						
135 mm	55 mm	12	Pezzo	-	L	333676

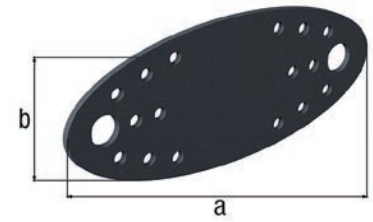

### Piastra di giunzione multiforo Ovado

Spessore del materiale: 2,00 mm

Misura a	Misura b	U.I.	U.P.	Contenu- to per U.P.	Tempi di consegna	Codice n. 4004338...
Materiale: acciaio, superficie: zincata, plastificata grigio grafite						
240 mm	80 mm	12	Pezzo	-	L	333829

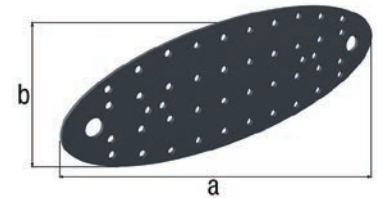

### Squadretta di giunzione angolare multiforo Ovado

Spessore del materiale: 2,50 mm

Misura a	Misura b	Misura c	U.I.	U.P.	Contenu- to per U.P.	Tempi di consegna	Codice n. 4004338...
Materiale: acciaio, superficie: zincata, plastificata grigio grafite							
60 mm	60 mm	40 mm	12	Pezzo	-	L	333867

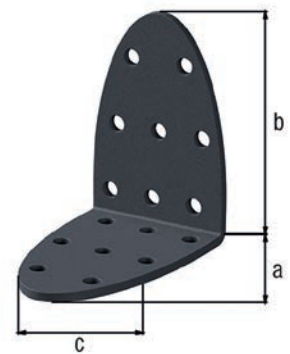

### Squadretta di giunzione angolare Ovado

Spessore del materiale: 2,00 mm

Misura a	Misura b	Misura c	U.I.	U.P.	Contenu- to per U.P.	Tempi di consegna	Codice n. 4004338...
40 mm	40 mm	40 mm	12	Pezzo	-	L	333942
50 mm	50 mm	40 mm	12	Pezzo	-	L	333966

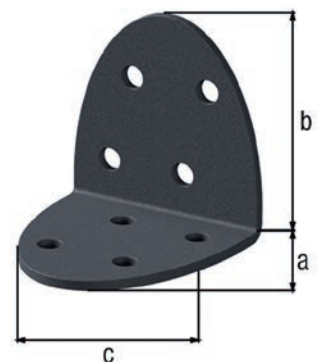

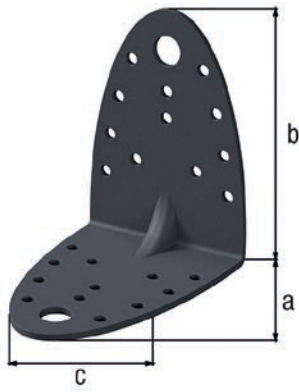

### Squadretta di giunzione angolare con nervatura di rinforzo Ovado

Spessore del materiale: 2,50 mm

Misura a	Misura b	Misura c	U.I.	U.P.	Contenu- to per U.P.	Tempi di consegna	Codice n.
Materiale: acciaio, superficie: zincata, plastificata grigio grafite							
90 mm	90 mm	65 mm	12	Pezzo	-	L	4004338... 339876

# CHIAVISTELLI

Creato per durare.



### Chiavistello per mobili

con fori per viti incassate

Corsa del catenaccio: 8 mm

Misura a	Misura b	Misura c	Misura d	Misura e	U.I.	U.P.	Contenu- to per U.P.	Tempi di consegna	Codice n. 4004338...
Materiale: acciaio grezzo, superficie: ottonata, modello dritto con angolare di battuta									
70 mm	16 mm	9 mm	13,5 mm	17 mm	25	Pezzo	-	L	111618
Materiale: acciaio grezzo, superficie: nichelata, modello dritto con angolare di battuta									
70 mm	16 mm	9 mm	13,5 mm	17 mm	25	Pezzo	-	L	111663

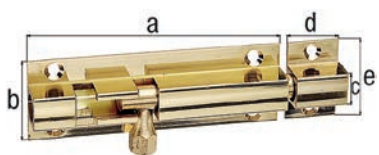

### Chiavistello con asta tonda girevole

con fori per viti incassate

Corsa del catenaccio: 13 mm

- Il perno bloccato in posizione di chiusura, impedisce l'apertura accidentale a causa di vibrazioni, ecc.

Misura a	Misura b	Misura c-Ø	Misura d	Misura e	U.I.	U.P.	Contenu- to per U.P.	Tempi di consegna	Codice n. 4004338...
Materiale: ottone, superficie: nichelata, lucidata, con guida asta fissata									
63 mm	26 mm	7,3 mm	16 mm	26 mm	10	Pezzo	-	L	124618

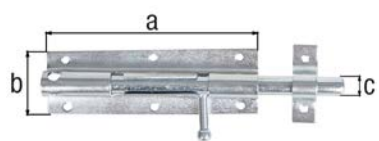

### Chiavistello con asta tonda girevole e pomolo, senza molla

Misura a	Misura b	Misura c-Ø	Corsa del catenaccio	U.I.	U.P.	Contenu- to per U.P.	Tempi di consegna	Codice n. 4004338...
Materiale: acciaio grezzo, superficie: zincata blu, con guida asta fissata								
175 mm	55 mm	15,5 mm	70 mm	6	Pezzo	-	L	123284

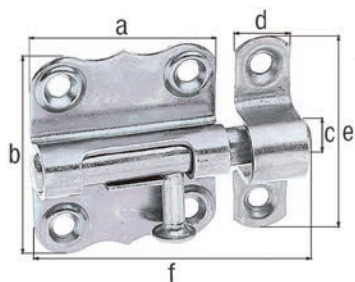

### Chiavistello con asta tonda girevole

senza molla  
con fori per viti incassate

con fori rinforzati

- Il perno bloccato in posizione di chiusura, impedisce l'apertura accidentale a causa di vibrazioni, ecc.

Misura a	Misura b	Misura c-Ø	Misura d	Misura e	Misura f	Corsa del catenaccio	U.I.	U.P.	Contenu- to per U.P.	Tempi di consegna	Codice n. 4004338...
Materiale: acciaio grezzo, superficie: galvanizzata, passivata a strato spesso, con guida asta fissata											
33 mm	35 mm	7 mm	10 mm	37 mm	50 mm	16 mm	12	Pezzo	-	L	123352
39 mm	38 mm	8 mm	10 mm	37 mm	65 mm	22 mm	12	Pezzo	-	L	123369
47 mm	46 mm	9 mm	13 mm	52 mm	80 mm	27 mm	12	Pezzo	-	L	123376
Materiale: acciaio inox, con guida asta fissata											
VA 39 mm	38 mm	8 mm	10 mm	37 mm	61 mm	22 mm	6	Pezzo	-	L	327026

## Chiavistello con asta tonda girevole

con fori per viti incassate

senza molla

con guida asta prepunzonata, girevole

- Il perno bloccato in posizione di chiusura, impedisce l'apertura accidentale a causa di vibrazioni, ecc.

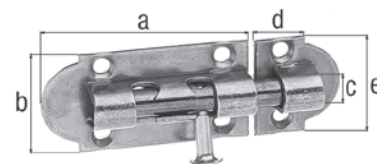

Misura a	Misura b	Misura c-Ø	Misura d	Misura e	Corsa del catenaccio	U.I.	U.P.	Contenuto per U.P.	Tempi di consegna	Codice n. 4004338...
Materiale: acciaio grezzo, superficie: galvanizzata, passivata a strato spesso, con guida asta fissata										
75 mm	28 mm	7 mm	22 mm	28 mm	19 mm	12	Pezzo	-	L	124076
100 mm	30 mm	8 mm	27 mm	30 mm	22 mm	12	Pezzo	-	L	124083
Materiale: acciaio grezzo, superficie: zincata blu, con guida asta fissata										
100 mm	30 mm	8 mm	27 mm	30 mm	22 mm	12	Pezzo	-	L	124144

## Chiavistello con asta tonda girevole con pomolo in ottone

con molla

con fori per viti incassate

- Il perno bloccato in posizione di chiusura, impedisce l'apertura accidentale a causa di vibrazioni, ecc.

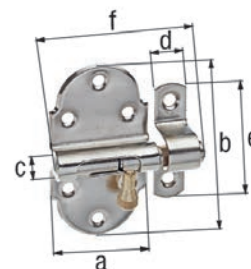

Misura a	Misura b	Misura c-Ø	Misura d	Misura e	Misura f	Corsa del catenaccio	U.I.	U.P.	Contenuto per U.P.	Tempi di consegna	Codice n. 4004338...
Materiale: acciaio grezzo, superficie: nichelata, lucidata, con guida asta fissata											
40 mm	75 mm	9 mm	13 mm	52 mm	60 mm	20 mm	10	Pezzo	-	L	128869
45 mm	85 mm	10 mm	13 mm	52 mm	80 mm	30 mm	10	Pezzo	-	L	128876
Materiale: acciaio grezzo, superficie: galvanizzata, passivata a strato spesso, con guida asta fissata											
40 mm	75 mm	9 mm	13 mm	52 mm	60 mm	20 mm	10	Pezzo	-	L	128944
45 mm	85 mm	10 mm	13 mm	52 mm	80 mm	30 mm	10	Pezzo	-	L	128890

## Chiavistello per finestre

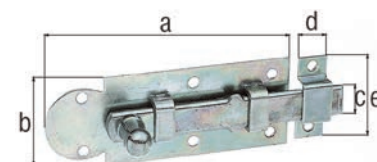

Misura a	Misura b	Misura c	Misura d	Misura e	Corsa del catenaccio	U.I.	U.P.	Contenuto per U.P.	Tempi di consegna	Codice n. 4004338...
Materiale: acciaio grezzo, superficie: zincata galvanizzata, con strato spesso passivato, modello: diritto, con guida asta fissata										
61 mm	26 mm	7,5 mm	10 mm	30 mm	13,5 mm	10	Pezzo	-	L	113001
80 mm	30 mm	10 mm	10 mm	30 mm	19,5 mm	10	Pezzo	-	L	113018
100 mm	30 mm	11,5 mm	13 mm	38 mm	29,0 mm	10	Pezzo	-	L	113025
Materiale: acciaio grezzo, superficie: zincata galvanizzata, con strato spesso passivato, modello: a gomito, con piastrina di chiusura fissata										
80 mm	30 mm	10 mm	22 mm	40 mm	12,0 mm	10	Pezzo	-	L	113216
Materiale: acciaio grezzo, superficie: tropicalizzata, modello diritto, con guida asta fissata										
61 mm	26 mm	7,5 mm	10 mm	30 mm	13,5 mm	10	Pezzo	-	L	112998
80 mm	30 mm	10 mm	10 mm	30 mm	19,5 mm	10	Pezzo	-	L	113100
100 mm	30 mm	11,5 mm	13 mm	38 mm	29,0 mm	10	Pezzo	-	L	113117
Materiale: acciaio grezzo, superficie: tropicalizzata, modello a gomito, con piastrina di chiusura fissata										
80 mm	30 mm	10 mm	22 mm	40 mm	12,0 mm	10	Pezzo	-	L	113124
Materiale: acciaio inox, modello diritto, con guida asta fissata										
80 mm	26 mm	10,5 mm	10 mm	40 mm	18,5 mm	10	Pezzo	-	L	113261

VA



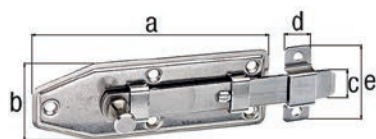

### Chiavistello per finestre

con fori per viti incassate

Corsa del catenaccio: 29 mm

	Misura a	Misura b	Misura c	Misura d	Misura e	U.I.	U.P.	Contenu- to per U.P.	Tempi di consegna	Codice n. 4004338...
	Materiale: acciaio inox, modello diritto, con guida asta fissata									
VA	100 mm	35 mm	12 mm	12 mm	35 mm	5	Pezzo	-	L	113278

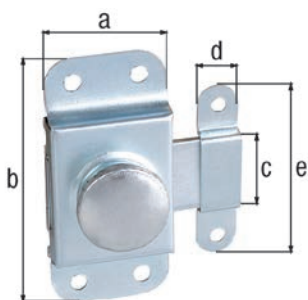

### Chiavistello girevole

	Misura a	Misura b	Misura c	Misura d	Misura e	Corsa del catenaccio	U.I.	U.P.	Contenu- to per U.P.	Tempi di consegna	Codice n. 4004338...
	Materiale: acciaio grezzo, superficie: zincata blu, con guida asta										
	30 mm	69 mm	19 mm	12 mm	55 mm	17 mm	12	Pezzo	-	L	111687

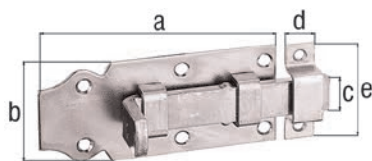

### Chiavistello per porte con impugnatura piatta

con fori per viti incassate

	Misura a	Misura b	Misura c	Misura d	Misura e	Corsa del catenaccio	U.I.	U.P.	Contenu- to per U.P.	Tempi di consegna	Codice n. 4004338...
	Materiale: acciaio grezzo, superficie: zincata galvanizzata, con strato spesso passivato, modello: diritto, con guida asta fissata										
	100 mm	44 mm	16 mm	13 mm	45 mm	23,0 mm	10	Pezzo	-	L	134402
	Materiale: acciaio grezzo, superficie: tropicalizzata, modello diritto, con guida asta fissata										
	100 mm	44 mm	16 mm	13 mm	45 mm	23,0 mm	10	Pezzo	-	L	134396

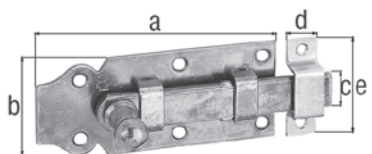

### Chiavistello per porte

con fori per viti incassate

	Misura a	Misura b	Misura c	Misura d	Misura e	Corsa del catenaccio	U.I.	U.P.	Contenu- to per U.P.	Tempi di consegna	Codice n. 4004338...
	Materiale: acciaio grezzo, superficie: zincata galvanizzata, con strato spesso passivato, modello: diritto, con guida asta fissata										
	100 mm	44 mm	16 mm	13 mm	45 mm	23 mm	10	Pezzo	-	L	115388
	120 mm	44 mm	16 mm	13 mm	45 mm	27 mm	10	Pezzo	-	L	115395
	140 mm	52 mm	20 mm	16 mm	55 mm	35 mm	10	Pezzo	-	L	115401
	160 mm	56 mm	22 mm	16 mm	55 mm	41 mm	5	Pezzo	-	L	115418
	Materiale: acciaio grezzo, superficie: tropicalizzata, modello diritto, con guida asta fissata										
	120 mm	44 mm	16 mm	13 mm	45 mm	27 mm	10	Pezzo	-	L	115371
	140 mm	52 mm	20 mm	16 mm	55 mm	35 mm	10	Pezzo	-	L	115364
	Materiale: acciaio grezzo, superficie: tropicalizzata, modello a gomito, con piastrina di chiusura fissata										
	120 mm	44 mm	16 mm	22 mm	40 mm	18,5 mm	10	Pezzo	-	L	115425

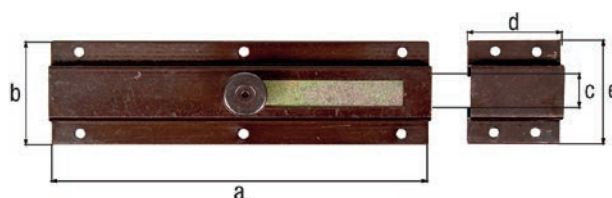

## Chiavistello per porte

per bloccaggio orizzontale  
Corsa del catenaccio: 78 mm

Misura a	Misura b	Misura c	Misura d	Misura e	U.I.	U.P.	Contenuto per U.P.	Tempi di consegna	Codice n. 4004338...
Materiale: acciaio grezzo, superficie: brunita, con guida asta									
200 mm	57 mm	25 mm	50 mm	58 mm	5	Pezzo	-	L	111793
Materiale: acciaio grezzo, superficie: zincata galvanizzata, con strato spesso passivato, con guida asta									
200 mm	57 mm	25 mm	50 mm	58 mm	5	Pezzo	-	L	111809

## Catenaccio con impugnatura piatta

con fori per viti incassate

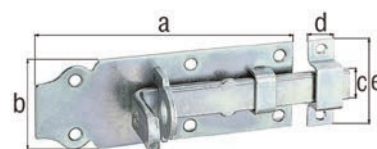

Misura a	Misura b	Misura c	Misura d	Misura e	Corsa del catenaccio	U.I.	U.P.	Contenuto per U.P.	Tempi di consegna	Codice n. 4004338...
Materiale: acciaio grezzo, superficie: zincata galvanizzata, con strato spesso passivato, modello: diritto, con guida asta fissata										
100 mm	44 mm	16 mm	13 mm	45 mm	27 mm	10	Pezzo	-	L	116750
120 mm	44 mm	16 mm	13 mm	45 mm	33 mm	10	Pezzo	-	L	116767
140 mm	52 mm	20 mm	16 mm	55 mm	41 mm	10	Pezzo	-	L	116774
160 mm	56 mm	22 mm	16 mm	55 mm	44 mm	5	Pezzo	-	L	116781
180 mm	64 mm	25 mm	20 mm	72 mm	56 mm	5	Pezzo	-	L	116743
200 mm	64 mm	25 mm	20 mm	73 mm	65 mm	5	Pezzo	-	L	116798
Materiale: acciaio grezzo, superficie: zincata galvanizzata, con strato spesso passivato, modello: a gomito, con piastrina di chiusura fissata										
120 mm	44 mm	16 mm	22 mm	40 mm	25 mm	10	Pezzo	-	L	117030
140 mm	52 mm	20 mm	20 mm	47 mm	30 mm	10	Pezzo	-	L	117047
Materiale: acciaio grezzo, superficie: tropicalizzata, modello diritto, con guida asta fissata										
100 mm	44 mm	16 mm	13 mm	45 mm	27 mm	10	Pezzo	-	L	116866
120 mm	44 mm	16 mm	13 mm	45 mm	33 mm	10	Pezzo	-	L	116873
140 mm	52 mm	20 mm	16 mm	55 mm	41 mm	10	Pezzo	-	L	116880
Materiale: acciaio grezzo, superficie: tropicalizzata, modello a gomito, con piastrina di chiusura fissata										
140 mm	52 mm	20 mm	20 mm	47 mm	30 mm	10	Pezzo	-	L	117078
Materiale: acciaio grezzo, superficie: tropicalizzata, modello diritto, con guida asta fissata										
140 mm	54 mm	18 mm	12 mm	54 mm	33 mm	10	Pezzo	-	L	111656
Materiale: acciaio inox, modello diritto, con guida asta fissata										
100 mm	45 mm	16 mm	10 mm	46 mm	27 mm	10	Pezzo	-	L	116934 VA
120 mm	45 mm	16 mm	10 mm	46 mm	34 mm	10	Pezzo	-	L	116910 VA
140 mm	52 mm	18 mm	14 mm	61 mm	40 mm	10	Pezzo	-	L	116927 VA

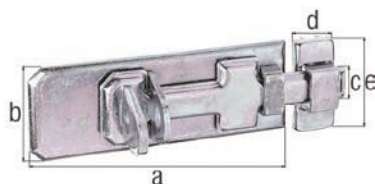

### Catenaccio di sicurezza con impugnatura piatta

con fori per viti incassate

Quando il cursore viene fatto avanzare, i fori delle viti incassate della piastra di chiusura vengono coperti in modo che sia impossibile svitarli. L'occhiello è fissato da una piastra di chiusura nascosta che viene coperto dal cursore quando viene spinto in avanti.

Misura a	Misura b	Misura c	Misura d	Misura e	Corsa del catenaccio	U.I.	U.P.	Contenuto per U.P.	Tempi di consegna	Codice n. 4004338...
Materiale: acciaio grezzo, superficie: zincata galvanizzata, con strato spesso passivato, modello: diritto, con guida asta fissata										
80 mm	35 mm	13 mm	18 mm	41 mm	20 mm	10	Pezzo	-	L	123055
100 mm	40 mm	15 mm	20 mm	45 mm	25 mm	10	Pezzo	-	L	123062
120 mm	45 mm	17 mm	22 mm	50 mm	30 mm	10	Pezzo	-	L	123079
140 mm	55 mm	20 mm	24 mm	56 mm	35 mm	5	Pezzo	-	L	123086
Materiale: acciaio inox, modello diritto, con guida asta fissata										
VA 100 mm	40 mm	14 mm	20 mm	45 mm	25 mm	6	Pezzo	-	L	327002

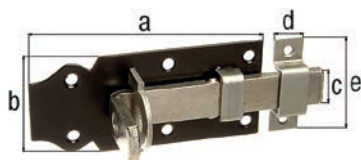

### Catenaccio con impugnatura piatta

con fori per viti incassate

Misura a	Misura b	Misura c	Misura d	Misura e	Corsa del catenaccio	U.I.	U.P.	Contenuto per U.P.	Tempi di consegna	Codice n. 4004338...
Materiale: acciaio grezzo, superficie: zincata blu, piastra verniciata di nero, modello: diritto con guida asta fissata										
100 mm	44 mm	16 mm	13 mm	45 mm	27 mm	10	Pezzo	-	L	116064
120 mm	44 mm	16 mm	13 mm	45 mm	33 mm	10	Pezzo	-	L	116071
140 mm	52 mm	20 mm	16 mm	55 mm	41 mm	10	Pezzo	-	L	116088

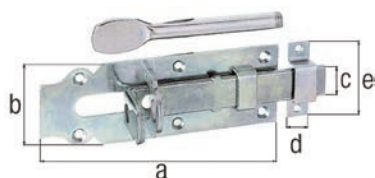

### Catenaccio per stalle, chiudibile con lucchetto con impugnatura piatta

con fori per viti incassate

Con filettatura per avvitare il perno nella parte posteriore del chiavistello. Il perno avvitato sulla parte posteriore consente di aprire il cancello dall'interno. Lunghezza del perno: 128 mm

Informazioni relative agli accessori: con perno sfuso

Misura a	Misura b	Misura c	Misura d	Misura e	Corsa del catenaccio	U.I.	U.P.	Contenuto per U.P.	Tempi di consegna	Codice n. 4004338...
Materiale: acciaio grezzo, superficie: zincata galvanizzata, con strato spesso passivato, modello: diritto, con guida asta fissata										
160 mm	56 mm	22 mm	16 mm	55 mm	42 mm	5	Pezzo	-	L	117184
180 mm	64 mm	25 mm	20 mm	72 mm	57 mm	5	Pezzo	-	L	117160

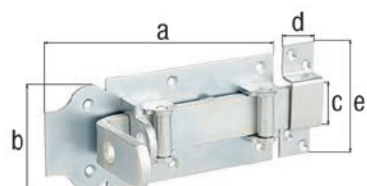

### Catenaccio a rulli, chiudibile con lucchetto con impugnatura piatta

con fori per viti incassate

Misura a	Misura b	Misura c	Misura d	Misura e	Corsa del catenaccio	U.I.	U.P.	Contenuto per U.P.	Tempi di consegna	Codice n. 4004338...
Materiale: acciaio grezzo, superficie: zincata galvanizzata, con strato spesso passivato, modello: diritto, con guida asta fissata										
180 mm	80 mm	30 mm	26 mm	86 mm	40 mm	3	Pezzo	-	L	118563

## Catenaccio a rulli, chiudibile con lucchetto, per stalle con impugnatura piatta

con fori per viti incassate

Con filettatura per avvitare il perno nella parte posteriore del chiavistello.  
Il perno avvitato sulla parte posteriore consente di aprire il cancello dall'interno.  
Lunghezza del perno: 123 mm  
Corsa del catenaccio: 47 mm

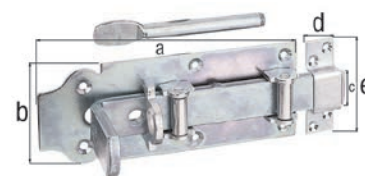

Informazioni relative agli accessori: con perno sfuso

Misura a	Misura b	Misura c	Misura d	Misura e	U.I.	U.P.	Contenu- to per U.P.	Tempi di consegna	Codice n. 4004338...
Materiale: acciaio grezzo, superficie: zincata galvanizzata, con strato spesso passivato, modello: diritto, con guida asta fissata									
200 mm	80 mm	30 mm	26 mm	86 mm	5	Pezzo	-	L	118815

## Catenaccio a cannone

con fori per viti incassate

Misura a	Misura b	Misura c-Ø	Misura d	Misura e	Misura f	Corsa del catenaccio	U.I.	U.P.	Contenu- to per U.P.	Tempi di consegna	Codice n. 4004338...
Materiale: acciaio grezzo, superficie: galvanizzata, passivata a strato spesso, con guida asta fissata											
80 mm	59 mm	10 mm	16 mm	58 mm	125 mm	43 mm	6	Pezzo	-	L	128975
100 mm	59 mm	10 mm	16 mm	58 mm	145 mm	44 mm	6	Pezzo	-	L	128982
Materiale: acciaio grezzo, superficie: zincata blu, con guida asta fissata											
100 mm	59 mm	10 mm	16 mm	58 mm	145 mm	44 mm	6	Pezzo	-	L	128142
Materiale: acciaio inox, con guida asta fissata											
80 mm	59 mm	11 mm	16 mm	59 mm	122 mm	41 mm	6	Pezzo	-	L	327040

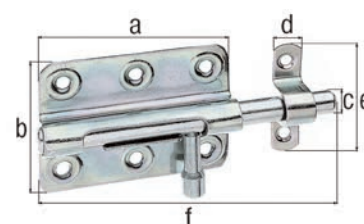

## Catenaccio a cannone

Misura a	Misura b	Misura c-Ø	Misura d	Misura e	Misura f	Corsa del catenaccio	U.I.	U.P.	Contenu- to per U.P.	Tempi di consegna	Codice n. 4004338...
Materiale: acciaio grezzo, superficie: zincata blu, con guida asta fissata											
70 mm	57 mm	9,5 mm	16 mm	53 mm	100 mm	32 mm	10	Pezzo	-	L	137298
80 mm	63 mm	11,5 mm	18 mm	56 mm	116 mm	35 mm	10	Pezzo	-	L	137038
90 mm	67 mm	13,5 mm	18 mm	61 mm	130 mm	40 mm	10	Pezzo	-	L	137045
95 mm	67 mm	15,5 mm	18 mm	67 mm	135 mm	43 mm	10	Pezzo	-	L	137052
Materiale: acciaio grezzo, superficie: superficie: zincata blu, plastificata nera, con guida asta fissata											
70 mm	57 mm	9,5 mm	16 mm	53 mm	100 mm	32 mm	10	Pezzo	-	L	137281
80 mm	63 mm	11,5 mm	18 mm	56 mm	116 mm	35 mm	10	Pezzo	-	L	137007
90 mm	67 mm	13,5 mm	18 mm	61 mm	130 mm	40 mm	10	Pezzo	-	L	137014
95 mm	67 mm	15,5 mm	18 mm	67 mm	135 mm	43 mm	10	Pezzo	-	L	137021

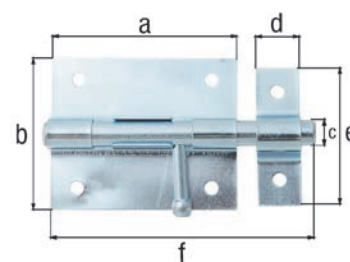

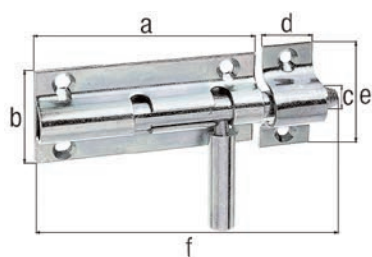

### Catenaccio a cannone

con fori per viti incassate

Misura a	Misura b	Misura c-Ø	Misura d	Misura e	Misura f	Corsa del catenaccio	U.I.	U.P.	Contenuto per U.P.	Tempi di consegna	Codice n. 4004338...
Materiale: acciaio grezzo, superficie: galvanizzata, passivata a strato spesso, con guida asta fissata											
80 mm	36 mm	10 mm	20 mm	41 mm	110 mm	29 mm	10	Pezzo	-	L	127763
120 mm	41 mm	12 mm	20 mm	51 mm	160 mm	37 mm	10	Pezzo	-	L	127961
160 mm	60 mm	16 mm	25 mm	60 mm	210 mm	50 mm	5	Pezzo	-	L	128166
Materiale: acciaio grezzo, superficie: zincata blu, con guida asta fissata											
160 mm	60 mm	16 mm	25 mm	60 mm	210 mm	50 mm	5	Pezzo	-	L	128159

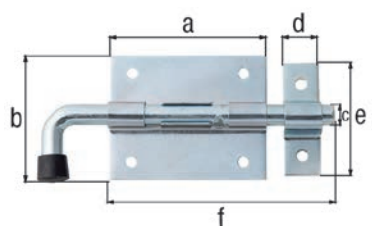

### Catenaccio a cannone

Misura a	Misura b	Misura c-Ø	Misura d	Misura e	Misura f	Corsa del catenaccio	U.I.	U.P.	Contenuto per U.P.	Tempi di consegna	Codice n. 4004338...
Materiale: acciaio grezzo, superficie: zincata blu, con guida asta fissata											
70 mm	57 mm	9,5 mm	16 mm	53 mm	130 mm	31	10	Pezzo	-	L	137571
80 mm	66 mm	11,5 mm	18 mm	56 mm	143 mm	33	10	Pezzo	-	L	137588
90 mm	67 mm	13,5 mm	18 mm	61 mm	165 mm	38	10	Pezzo	-	L	137595
95 mm	67 mm	15,5 mm	18 mm	67 mm	178 mm	39	10	Pezzo	-	L	137601

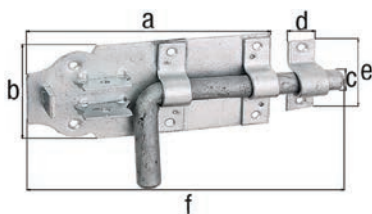

### Catenaccio a cannone

con fori per viti incassate

Corsa del catenaccio: 49 mm

Misura a	Misura b	Misura c-Ø	Misura d	Misura e	Misura f	U.I.	U.P.	Contenuto per U.P.	Tempi di consegna	Codice n. 4004338...
Materiale: acciaio grezzo, superficie: zincata a fuoco, con guida asta fissata										
160 mm	70 mm	16 mm	20 mm	58 mm	210 mm	5	Pezzo	-	L	124359
180 mm	70 mm	16 mm	20 mm	58 mm	230 mm	5	Pezzo	-	L	124366

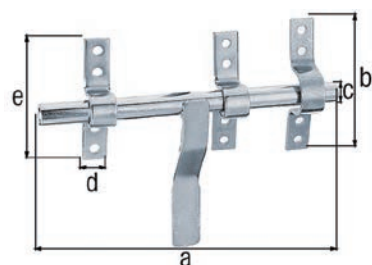

### Catenaccio a cannone con maniglia piatta modello Vervelle

corsa del catenaggio regolabile

Misura a	Misura b	Misura c-Ø	Misura d	Misura e	U.I.	U.P.	Contenuto per U.P.	Tempi di consegna	Codice n. 4004338...
Materiale: acciaio grezzo, superficie: zincata blu, con guida asta fissata									
190 mm	93 mm	14 mm	16 mm	83 mm	5	Pezzo	-	L	204501

## Catenaccio a cannone, chiudibile con lucchetto

con fori per viti incassate

con fori rinforzati

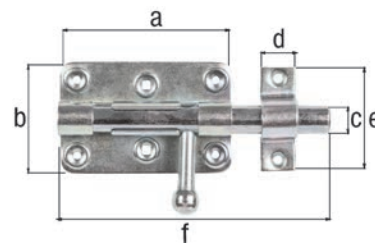

Misura a	Misura b	Misura c-Ø	Misura d	Misura e	Misura f	Corsa del catenaccio	U.I.	U.P.	Contenuto per U.P.	Tempi di consegna	Codice n. 4004338...
Materiale: acciaio grezzo, superficie: galvanizzata, passivata a strato spesso, con guida asta fissata											
99 mm	68 mm	15 mm	20 mm	58 mm	140 mm	56 mm	6	Pezzo	-	L	129026
Materiale: acciaio inox, con guida asta fissata											
100 mm	65 mm	15,5 mm	20 mm	60 mm	153 mm	37 mm	4	Pezzo	-	L	327019

## Catenaccio a cannone, chiudibile con lucchetto con impugnatura piatta

Misura a	Misura b	Misura c-Ø	Misura d	Misura e	Misura f	Corsa del catenaccio	U.I.	U.P.	Contenuto per U.P.	Tempi di consegna	Codice n. 4004338...
Materiale: acciaio grezzo, superficie: zincata blu, con guida asta fissata											
70 mm	67 mm	9,5 mm	16 mm	53 mm	100 mm	29 mm	10	Pezzo	-	L	137076
80 mm	64 mm	11,5 mm	18 mm	57 mm	116 mm	35 mm	10	Pezzo	-	L	137083
90 mm	73 mm	13,5 mm	18 mm	61 mm	130 mm	40 mm	10	Pezzo	-	L	137090
95 mm	79 mm	15,5 mm	18 mm	67 mm	135 mm	42 mm	10	Pezzo	-	L	137106
Materiale: acciaio grezzo, superficie: superficie: zincata blu, plastificata nera, con guida asta fissata											
70 mm	67 mm	9,5 mm	16 mm	53 mm	100 mm	29 mm	10	Pezzo	-	L	137304
80 mm	64 mm	11,5 mm	18 mm	57 mm	116 mm	35 mm	10	Pezzo	-	L	137311
90 mm	73 mm	13,5 mm	18 mm	61 mm	130 mm	40 mm	10	Pezzo	-	L	137328
95 mm	79 mm	15,5 mm	18 mm	67 mm	135 mm	42 mm	10	Pezzo	-	L	137335

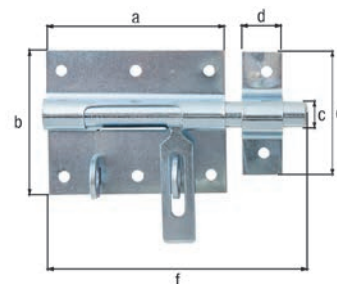

## Catenaccio a cannone, chiudibile con lucchetto con impugnatura piatta

possibilità di fissaggio con lucchetto

Corsa del catenaccio: 62,5 mm

Misura a	Misura b	Misura c	Misura d	Misura e	Corsa del catenaccio	U.I.	U.P.	Contenuto per U.P.	Tempi di consegna	Codice n. 4004338...
280 mm	60 mm	340 mm	16 mm	110 mm	62,5 mm	5	Pezzo	-	L	210601

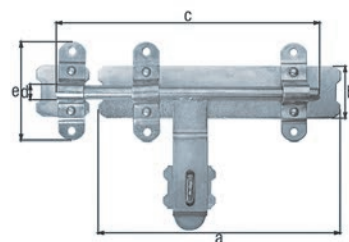

## Catenaccio a cannone, chiudibile con lucchetto

Corsa del catenaccio: 32 mm

Spessore del materiale: 1,25 mm

Misura a	Misura b	Misura c-Ø	Misura d	Misura e	Misura f	Corsa del catenaccio	U.I.	U.P.	Contenuto per U.P.	Tempi di consegna	Codice n. 4004338...
100 mm	51 mm	9,8 mm	13 mm	48 mm	115 mm	32 mm	10	Pezzo	-	L	124212

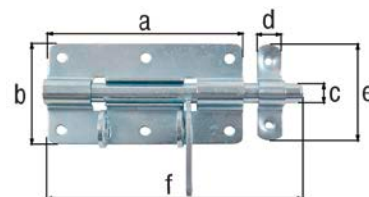

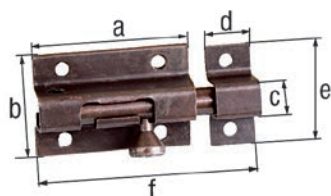

### Catenaccio a cannone con asta tonda girevole

Misura a	Misura b	Misura c-Ø	Misura d	Misura e	Misura f	Corsa del catenaccio	U.I.	U.P.	Contenuto per U.P.	Tempi di consegna	Codice n. 4004338...
Materiale: acciaio grezzo, superficie: galvanizzata, passivata a strato spesso, con guida asta fissata											
50 mm	33 mm	9 mm	15 mm	33 mm	70 mm	17 mm	10	Pezzo	-	L	111700
70 mm	33 mm	9 mm	31 mm	33 mm	110 mm	38 mm	10	Pezzo	-	L	111724
90 mm	33 mm	9 mm	50 mm	33 mm	150 mm	57 mm	10	Pezzo	-	L	111748

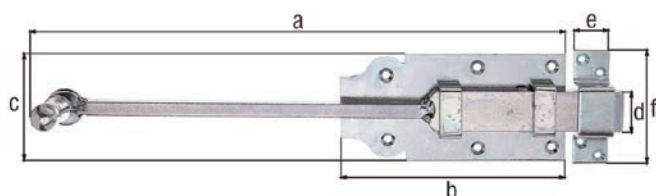

### Catenaccio con asta per porte

con fori per viti incassate

per il bloccaggio sopra e sotto della seconda anta del cancello  
 Corsa del catenaccio: 40 mm  
 Barra quadra: 10 x 10 mm

Misura a	Misura b	Misura c	Misura d	Misura e	Misura f	U.I.	U.P.	Contenuto per U.P.	Tempi di consegna	Codice n. 4004338...
Materiale: acciaio grezzo, superficie: galvanizzata, passivata a strato spesso, con guida asta fissata										
365,8 mm	160 mm	80 mm	30 mm	26 mm	86 mm	5	Pezzo	-	L	123154

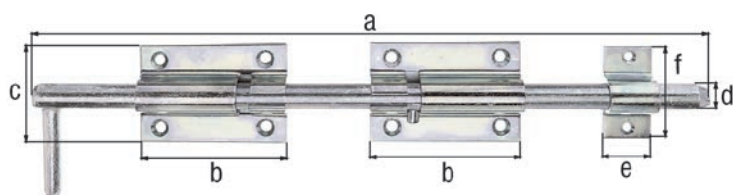

### Catenaccio a cannone con asta lunga

con fori per viti incassate

corsa del catenaggio regolabile

Misura a	Misura b	Misura c	Misura d-Ø	Misura e	Misura f	U.I.	U.P.	Contenuto per U.P.	Tempi di consegna	Codice n. 4004338...
Materiale: acciaio grezzo, superficie: galvanizzata, passivata a strato spesso, con guida asta fissata										
400 mm	90 mm	60 mm	16 mm	30 mm	57 mm	5	Pezzo	-	L	128500
600 mm	90 mm	60 mm	16 mm	30 mm	57 mm	5	Pezzo	-	L	128517

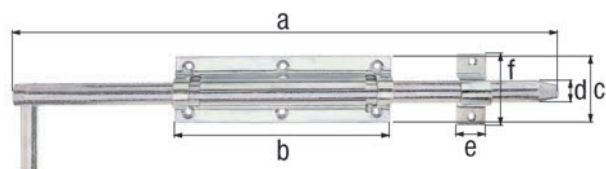

## Catenaccio a cannone con asta lunga

con fori per viti incassate

Misura a	Misura b	Misura c	Misura d-Ø	Misura e	Misura f	Corsa del catenaccio	U.I.	U.P.	Contenuto per U.P.	Tempi di consegna	Codice n. 4004338...
Materiale: acciaio grezzo, superficie: galvanizzata, passivata a strato spesso, con guida asta fissata											
400 mm	160 mm	52 mm	18	30 mm	57 mm	120	5	Pezzo	-	L	124656
600 mm	210 mm	52 mm	18	30 mm	57 mm	320	5	Pezzo	-	L	124663

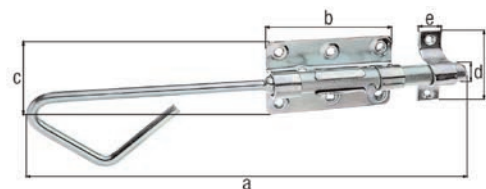

## Catenaccio a cannone con asta lunga

con fori per viti incassate

con fori rinforzati

Corsa del catenaccio: 50 mm

Misura a	Misura b	Misura c	Misura d-Ø	Misura e	Misura f	Corsa del catenaccio	U.I.	U.P.	Contenuto per U.P.	Tempi di consegna	Codice n. 4004338...
Materiale: acciaio grezzo, superficie: zincata galvanizzata, con strato spesso passivato, modello: diritto, con guida asta fissata											
320 mm	100 mm	60 mm	16,0 mm	20 mm	58 mm	50	6	Pezzo	-	L	129149
Materiale: acciaio grezzo, superficie: galvanizzata, passivata a strato spesso, con guida asta fissata											
400 mm	100 mm	60 mm	16,0 mm	20 mm	58 mm	50	6	Pezzo	-	L	129156
Materiale: acciaio inox, con guida asta fissata											
320 mm	100 mm	65 mm	15,5 mm	20 mm	60 mm	50	4	Pezzo	-	L	327057 VA



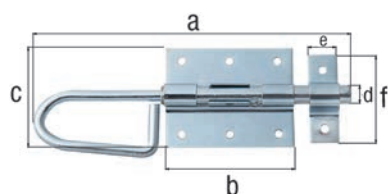

### Catenaccio a cannone con asta lunga

Misura a	Misura b	Misura c	Misura d-Ø	Misura e	Misura f	Corsa del catenaccio	U.I.	U.P.	Contenuto per U.P.	Tempi di consegna	Codice n. 4004338...
Materiale: acciaio grezzo, superficie: zincata blu, con guida asta fissata											
200 mm	80 mm	66 mm	11,5	18 mm	56 mm	33 mm	10	Pezzo	-	L	137229
300 mm	90 mm	67 mm	13,5	18 mm	61 mm	41 mm	10	Pezzo	-	L	137243
400 mm	90 mm	67 mm	13,5	18 mm	61 mm	41 mm	10	Pezzo	-	L	137250
500 mm	95 mm	67 mm	15,5	18 mm	67 mm	42 mm	10	Pezzo	-	L	137274
Materiale: acciaio grezzo, superficie: zincata blu, plastificata nera, con guida asta fissata											
200 mm	80 mm	66 mm	11,5	18 mm	56 mm	34 mm	10	Pezzo	-	L	137113
300 mm	90 mm	67 mm	13,5	18 mm	61 mm	41 mm	10	Pezzo	-	L	137151
400 mm	90 mm	67 mm	13,5	18 mm	61 mm	41 mm	10	Pezzo	-	L	137168
500 mm	95 mm	67 mm	15,5	18 mm	67 mm	41 mm	10	Pezzo	-	L	137199

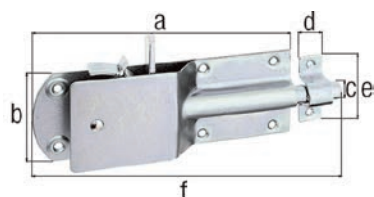

### Catenaccio di sicurezza per stalle

con fori per viti incassate

con impugnatura piatta e ampia  
nottolino di arresto completamente nascosto  
Corsa del catenaccio: 50 mm

Misura a	Misura b	Misura c-Ø	Misura d	Misura e	Misura f	U.I.	U.P.	Contenuto per U.P.	Tempi di consegna	Codice n. 4004338...
Materiale: acciaio grezzo, superficie: galvanizzata, passivata a strato spesso, con guida asta fissata										
200 mm	70 mm	15 mm	20 mm	57 mm	250 mm	5	Pezzo	-	L	124182
Materiale: acciaio grezzo, superficie: zincata blu, con guida asta fissata										
200 mm	70 mm	15 mm	20 mm	57 mm	250 mm	5	Pezzo	-	L	124151

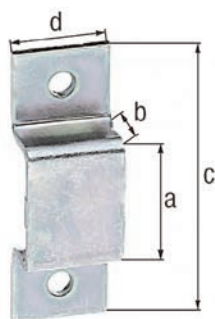

### Guida asta

con fori per viti incassate

Misura a	Misura b	Misura c	Misura d	U.I.	U.P.	Contenuto per U.P.	Tempi di consegna	Codice n. 4004338...
Materiale: acciaio grezzo, superficie: galvanizzata, passivata a strato spesso								
7 mm	5 mm	25 mm	8 mm	25	Pezzo	-	L	132705
15 mm	7 mm	38 mm	13 mm	10	Cartoncino	4 Pz.	L	901905
20 mm	9 mm	44 mm	13 mm	10	Cartoncino	4 Pz.	L	901912
25 mm	12 mm	55 mm	16 mm	10	Cartoncino	2 Pz.	L	901929
29 mm	14 mm	73 mm	20 mm	10	Cartoncino	2 Pz.	L	901936
Materiale: acciaio grezzo, superficie: galvanizzata, passivata a strato spesso, con fori per viti incassate								
20 mm	9 mm	44 mm	13 mm	100	Pezzo	-	L	122294

## Guida asta

Misura a	Misura b	Misura c	Misura d	U.I.	U.P.	Contenu- to per U.P.	Tempi di consegna	Codice n. 4004338...
Materiale: acciaio grezzo, superficie: zincata blu								
11 mm	16 mm	54 mm	16 mm	20	Pezzo	-	L	137380
15 mm	20 mm	60 mm	18 mm	20	Pezzo	-	L	137397
18 mm	23 mm	69 mm	18 mm	20	Pezzo	-	L	137403
Materiale: acciaio grezzo, superficie: zincata blu, plastificata nera								
11 mm	16 mm	54 mm	16 mm	20	Pezzo	-	L	137359
15 mm	20 mm	60 mm	18 mm	20	Pezzo	-	L	137366
18 mm	23 mm	69 mm	18 mm	20	Pezzo	-	L	137373

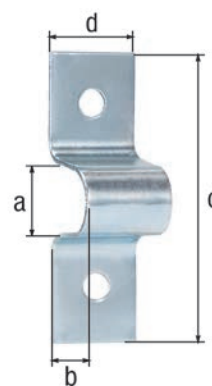

## Guida asta

con fori per viti incassate

Misura a	Misura b	Misura c	Misura d	U.I.	U.P.	Contenu- to per U.P.	Tempi di consegna	Codice n. 4004338...
Materiale: acciaio grezzo, superficie: galvanizzata, passivata a strato spesso, con fori per viti incassate								
9 mm	12 mm	37 mm	10 mm	50	Pezzo	-	L	133566
13 mm	16 mm	52 mm	13 mm	6	Cartoncino	4 Pz.	L	901851
18 mm	24 mm	58 mm	20 mm	5	Cartoncino	2 Pz.	L	901868

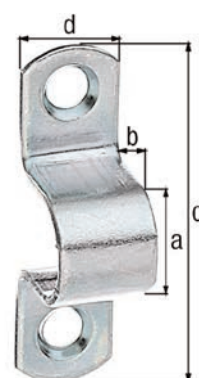

## Fermo su piastra

con fori per viti incassate

Misura a	Misura b	Misura c	U.I.	U.P.	Contenu- to per U.P.	Tempi di consegna	Codice n. 4004338...
Materiale: acciaio grezzo, superficie: galvanizzata, passivata a strato spesso							
45 mm	20 mm	4,5 mm	20	Pezzo	-	L	136000

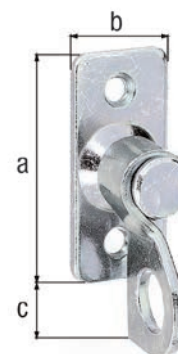

## Fermo

con listello e distanziatore

Misura a-Ø	Misura b	Misura c	Misura d	U.I.	U.P.	Contenu- to per U.P.	Tempi di consegna	Codice n. 4004338...
Materiale: zama								
10 mm	60 mm	40,3 mm	5 mm	10	Cartoncino	2 Pz.	L	903664

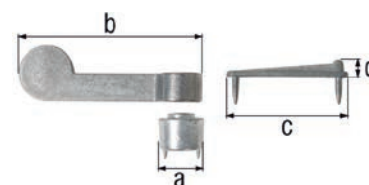

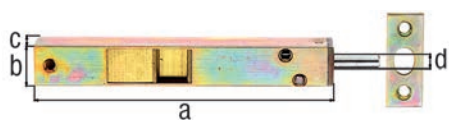

### Catenaccio laterale tubolare con guida

Misura a	Misura b	Misura c	Misura d-Ø	U.I.	U.P.	Contenuto per U.P.	Tempi di consegna	Codice n. 4004338...
Materiale: acciaio grezzo, superficie: verniciata martellata color limba, con piastrina di chiusura								
160 mm	17 mm	12 mm	7,5 mm	10	Pezzo	-	L	126100
Materiale: acciaio grezzo, superficie: verniciata color argento, con piastrina di chiusura								
200 mm	17 mm	12 mm	7,5 mm	10	Pezzo	-	L	126148

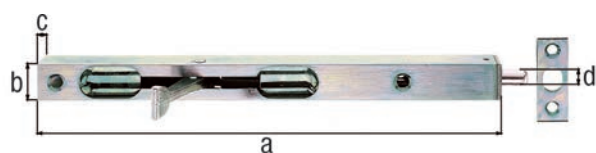

### Catenaccio laterale tubolare con leva

Misura a	Misura b	Misura c	Misura d-Ø	U.I.	U.P.	Contenuto per U.P.	Tempi di consegna	Codice n. 4004338...
Materiale: acciaio grezzo, superficie: verniciata color argento, con piastrina di chiusura								
200 mm	17 mm	15 mm	7,5 mm	10	Pezzo	-	L	126230
220 mm	20 mm	15 mm	10,0 mm	10	Pezzo	-	L	126353
250 mm	17 mm	15 mm	7,5 mm	10	Pezzo	-	L	126247
250 mm	20 mm	15 mm	10,0 mm	10	Pezzo	-	L	126360

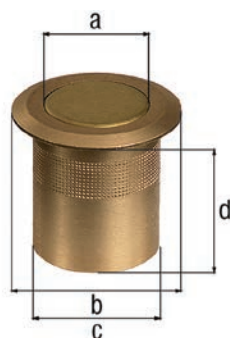

### Bussola a molla per catenacci con cannone

Misura a-Ø	Misura b-Ø	Misura c-Ø	Misura d	U.I.	U.P.	Contenuto per U.P.	Tempi di consegna	Codice n. 4004338...
Materiale: ottone, da inserire								
10 mm	20 mm	14 mm	28,0 mm	20	Pezzo	-	L	121501

# GIUNZIONI PER LEGNO

Creato per durare.

# DICHIARAZIONE DI PRESTAZIONE

numero: Alberts/LE-001

ai sensi del Regolamento (UE) 305/2011 – n. Alberts 6181

- ETA 08/0171  
Staffe per travi GAH tipo A 1,5 mm e 2 mm e tipo B
- Giunti per legno tipo A 0mm modelli 260mm, 320mm, 380mm, 440mm, 500mm  
Giunti per legno tipo A 1,5mm modelli 260mm, 320mm, 380mm  
Giunti per legno tipo B 2,0mm modelli 238mm, 260mm, 320mm B1, 320mm, 380mm, 440mm, 500mm  
Le staffe per travi sono contrassegnate con la sigla del costruttore, il marchio CE e il numero dell'Istituto di Karlsruhe per la tecnologia. Tutte le ulteriori indicazioni, quali la data di produzione, sono riportate sull'etichetta della confezione.
- Le staffe per travi sono realizzate per il fissaggio di elementi portanti in legno e per il fissaggio tra legno/legno, legno/cemento o legno/acciaio, il tipo B è solo per le congiunzioni legno/legno.
- Gust. Alberts GmbH & Co. KG  
Blumenthal 2  
58849 Herscheid
- Non rilevante
- Sistema di costanza delle prestazioni: 2+
- Non rilevante
- L'istituto di Karlsruhe per la Tecnologia (KIT), NB n. 0769, ha eseguito la prima ispezione dello stabilimento e il controllo della produzione all'interno dell'azienda, il monitoraggio costante, la perizia e la valutazione del controllo della produzione all'interno dell'azienda secondo il sistema 2+ ed ha rilasciato: Certificato di conformità del controllo della produzione all'interno dell'azienda, n. 0769-CPR-6181.

## 9. Prestazione dichiarata

Caratteristiche principali	Prestazione	Specifica tecnica armonizzata
Portata caratteristica	Vedi allegato B di ETA 08/0171	
Rigidezza	La prestazione non è stata definita	
Duttilità	La prestazione non è stata definita	EN 1350-1
Sicurezza e comportamento in caso di incendio	Le staffe per travi sono prodotte in acciaio, classificate come Euroclasse A1 secondo EN 1350-1	
Igiene, salute e tutela dell'ambiente	Non contiene sostanze pericolose	
Resistenza e idoneità all'uso	Le staffe per travi sono state valutate con valori soddisfacenti di resistenza e idoneità all'uso, se utilizzate in costruzioni in legno con tipi di legno descritti nell'Eurocodice 5 e se sono soggette alle condizioni delle classi di servizio 1 e 2, acciaio inox della classe di servizio 3.	
Utilizzo sostenibile delle risorse naturali	La prestazione non è stata definita	
Identificazione	Vedi allegato A di ETA 08/0171	

ETA 08/0171  
ETAG 015 Piastre dentate tridimensionali

- La prestazione del prodotto secondo i numeri 1 e 2 corrisponde alla prestazione dichiarata secondo il numero 9. Responsabile unico della redazione della presente dichiarazione di prestazione in conformità al regolamento (UE) n. 305/2011 è il costruttore indicato al numero 4. Firmato in nome e per conto del costruttore da:

**Peter Feldmann**

Nome

**Responsabile della gestione della qualità**

Funzione

**Herscheid 22 maggio 2018**

Luogo / data di emissione

p.p.

Firma



# DICHIARAZIONE DI PRESTAZIONE

numero: Alberts/LE-002

ai sensi del Regolamento (UE) 305/2011 - n. Alberts 6091

1. ETA 12/0584  
Giunti Gerber GAH
2. Tipo 8659 nelle lunghezze 120, 140, 160, 180, 200, 220, 240, 260, 280, 300, 320, 340, 360  
I giunti Gerber sono contrassegnati con la sigla del costruttore, il marchio CE e il numero dell'Istituto di Karlsruhe per la tecnologia. Tutte le ulteriori indicazioni, quali la data di produzione, sono riportate sull'etichetta della confezione.
3. I giunti Gerber sono concepiti per il fissaggio di parti in legno/elementi portanti in legno, come ad esempio il fissaggio di due arcarecci.
4. Gust. Alberts GmbH & Co. KG  
Blumenthal 2  
58849 Herscheid
5. Non rilevante
6. Sistema di costanza delle prestazioni: 2+
7. Non rilevante
8. L'istituto di Karlsruhe per la Tecnologia (KIT), NB n. 0769, ha eseguito la prima ispezione dello stabilimento e il controllo della produzione all'interno dell'azienda, il monitoraggio costante, la perizia e la valutazione del controllo della produzione all'interno dell'azienda secondo il sistema 2+ ed ha rilasciato il: Certificato di conformità del controllo della produzione all'interno dell'azienda, n. 0769-CPD-6091.

## 9. Prestazione dichiarata

Caratteristiche principali	Prestazione	Specifica tecnica armonizzata
Portata caratteristica	Vedi allegato B di ETA 12/0584	
Rigidità	La prestazione non è stata definita	
Duttilità	La prestazione non è stata definita	EN 1350-1
Sicurezza e comportamento in caso di incendio	Le staffe per travi sono prodotte in acciaio, classificate come Euroclasse A1 secondo EN 1350-1	
Igiene, salute e tutela dell'ambiente	Non contiene sostanze pericolose	
Resistenza e idoneità all'uso	I giunti Gerber sono stati valutati con valori soddisfacenti di resistenza e idoneità all'uso, se utilizzati in costruzioni in legno con tipi di legno descritti nell'Eurocodice 5 e se sono soggetti alle condizioni delle classi di servizio 1 e 2, acciaio inox della classe di servizio 3.	
Identificazione	Vedi allegato A di ETA 12/0584	

ETA 12/0584  
ETAG 015 Piastre dentate tridimensionali

10. La prestazione del prodotto secondo i numeri 1 e 2 corrisponde alla prestazione dichiarata secondo il numero 9. Responsabile unico della redazione della presente dichiarazione di prestazione in conformità al regolamento (UE) n. 305/2011 è il costruttore indicato al numero 4. Firmato in nome e per conto del costruttore da:

**Peter Feldmann**

Nome

**Responsabile della gestione della qualità**

Funzione

**Herscheid 22 maggio 2018**

Luogo / data di emissione

p.p.

Firma

# DICHIARAZIONE DI PRESTAZIONE

numero: Alberts/LE-006

ai sensi del Regolamento (UE) 305/2011 - n. Alberts 6123

- ETA 08/0165  
Squadrette di giunzione angolare GAH
- Tipo n.: 8573, 8590, 8591, 8592, 8593, 8594, 8595, 8596, 8597, 8612, 8613, 8614, 8615, 8617, 8620, 8621, 8623, 8624, 8625, 8625 FH, 8626, 8626 FH, 8627, 8632 FH, 8633 FH, 8634, 8635, 8636, 8637, 8638, 8640, 8641, 8644, 8645, 8622, 8628, 8629, 8632, 8633, 8654, 8655, 8791, 8792, 8793, 8794, 8795, 8799.  
Le squadrette di giunzione angolare sono contrassegnate con la sigla del costruttore, il marchio CE e il numero dell'Istituto di Karlsruhe per la Tecnologia. Tutte le ulteriori indicazioni, quali la data di produzione, sono riportate sull'etichetta della confezione.
- Le squadrette di giunzione angolare sono concepite per il fissaggio di elementi portanti in legno, come fissaggio tra un montante in legno e un arcareccio.
- Gust. Alberts GmbH & Co. KG  
Blumenthal 2  
58849 Herscheid
- Non rilevante
- Sistema di costanza delle prestazioni: 2+
- Non rilevante
- L'istituto di Karlsruhe per la Tecnologia (KIT), NB n. 0769, ha eseguito la prima ispezione dello stabilimento e il controllo della produzione all'interno dell'azienda, il monitoraggio costante, la perizia e la valutazione del controllo della produzione all'interno dell'azienda secondo il sistema 2+ ed ha rilasciato il: Certificato di conformità del controllo della produzione all'interno dell'azienda, n. 0769-CPR-6123.

## 9. Prestazione dichiarata

Caratteristiche principali	Prestazione	Specifica tecnica armonizzata
Portata caratteristica	Vedi allegato B di ETA 08/0165	
Rigidità	La prestazione non è stata definita	
Duttilità	La prestazione non è stata definita	EN 1350-1
Sicurezza e comportamento in caso di incendio	Le squadrette di giunzione angolare sono prodotte in acciaio, classificate come Euroclasse A1 secondo EN 1350-1	
Igiene, salute e tutela dell'ambiente	Non contiene sostanze pericolose	
Resistenza e idoneità all'uso	Le squadrette di giunzione angolare sono state valutate con valori soddisfacenti di resistenza e idoneità all'uso, se utilizzate in costruzioni in legno con tipi di legno descritti nell'Eurocodice 5 e se sono soggette alle condizioni delle classi di servizio 1 e 2, acciaio inox della classe di servizio 3.	
Utilizzo sostenibile delle risorse naturali	La prestazione non è stata definita	
Identificazione	Vedi allegato A di ETA 08/0165	

ETA 08/0165  
ETAG 015 Piastre dentate tridimensionali

- La prestazione del prodotto secondo i numeri 1 e 2 corrisponde alla prestazione dichiarata secondo il numero 9. Responsabile unico della redazione della presente dichiarazione di prestazione in conformità al regolamento (UE) n. 305/2011 è il costruttore indicato al numero 4. Firmato in nome e per conto del costruttore da:

**Peter Feldmann**

Nome

**Responsabile della gestione della qualità**

Funzione

**Herscheid 22 maggio 2019**

Luogo / data di emissione

p.p.

Firma



# DICHIARAZIONE DI PRESTAZIONE

numero: Alberts/LE-005

ai sensi del Regolamento (UE) 305/2011 - n. Alberts 6008

1. ETA 08/0170  
Supporti ancoranti GAH
2. Tipo n.: 8646/ 8647 170 destra/sinistra, 8648/ 8649 210 destra/sinistra, 8650/ 8651 250, 290, 330, 370 destra/sinistra  
I supporti ancoranti sono contrassegnati con la sigla del costruttore, il marchio CE e il numero dell'Istituto di Karlsruhe per la tecnologia. Tutte le ulteriori indicazioni, quali la data di produzione, sono riportate sull'etichetta della confezione.
3. I supporti ancoranti sono concepiti per il fissaggio di elementi portanti in legno, come fissaggio tra una trave in legno e un arcaccio.
4. Gust. Alberts GmbH & Co. KG  
Blumenthal 2  
58849 Herscheid
5. Non rilevante
6. Sistema di costanza delle prestazioni: 2+
7. Non rilevante
8. L'istituto di Karlsruhe per la Tecnologia (KIT), NB n. 0769, ha eseguito la prima ispezione dello stabilimento e il controllo della produzione all'interno dell'azienda, il monitoraggio costante, la perizia e la valutazione del controllo della produzione all'interno dell'azienda secondo il sistema 2+ ed ha rilasciato il: Certificato di conformità del controllo della produzione all'interno dell'azienda, n. 0769-CPD-6008.

## 9. Prestazione dichiarata

Caratteristiche principali	Prestazione	Specifica tecnica armonizzata
Portata caratteristica	Vedi allegato B di ETA 08/0170	
Rigidità	La prestazione non è stata definita	
Duttilità	La prestazione non è stata definita	EN 1350-1
Sicurezza e comportamento in caso di incendio	I supporti ancoranti sono prodotti in acciaio, classificati come Euroclasse A1 secondo EN 1350-1	
Igiene, salute e tutela dell'ambiente	Non contiene sostanze pericolose	
Resistenza e idoneità all'uso	I supporti ancoranti sono stati valutati con valori soddisfacenti di resistenza e idoneità all'uso, se utilizzati in costruzioni in legno con tipi di legno descritti nell'Eurocodice 5 e se sono soggetti alle condizioni delle classi di servizio 1 e 2, acciaio inox della classe di servizio 3.	
Identificazione	Vedi allegato A di ETA 08/0170	

ETA 08/0170  
ETAG 015 Piastre dentate tridimensionali

10. La prestazione del prodotto secondo i numeri 1 e 2 corrisponde alla prestazione dichiarata secondo il numero 9. Responsabile unico della redazione della presente dichiarazione di prestazione in conformità al regolamento (UE) n. 305/2011 è il costruttore indicato al numero 4. Firmato in nome e per conto del costruttore da:

**Peter Feldmann**

Nome

**Responsabile della gestione della qualità**

Funzione

**Herscheid 22 maggio 2018**

Luogo / data di emissione

p.p.

Firma





# DICHIARAZIONE DI PRESTAZIONE

numero: Alberts/LE-003

ai sensi del Regolamento (UE) 305/2011 - n. Alberts 6107

- DIN EN14545:2009-2  
Lamiere forate GAH
- Tipo 8600, 8602, 8604, 8605, 8606, 8609, 8610, 8611, 8640, 8642, 8643, 8719, 8719 LO, 8720, 8720 LO, 8721, 8721 LO, 8724, 8725, 8726, 8727, 8728, 8729, 8739, 8740, 8741, 8742, 8743, 8744, 8745, 8746, 8747, 8748, 8749, 8750, 8751, 8752, 8753, 8754, 8755, 8756, 8757.
- Le lamiere forate sono contrassegnate con la sigla del costruttore, il marchio CE e il numero dell'istituto di Karlsruhe per la Tecnologia. Tutte le ulteriori indicazioni, quali la data di produzione, sono riportate sull'etichetta della confezione.
- Le lamiere forate sono concepite per il fissaggio di elementi portanti in legno, con lamiere dello spessore di 2,0 mm, 2,5 mm e 3 mm.
- Gust. Alberts GmbH & Co. KG  
Blumenthal 2  
58849 Herscheid
- Non rilevante
- Sistema di costanza delle prestazioni: 2+
- Non rilevante
- L'istituto di Karlsruhe per la Tecnologia (KIT), NB n. 0769, ha eseguito la prima ispezione dello stabilimento e il controllo della produzione all'interno dell'azienda, il monitoraggio costante, la perizia e la valutazione del controllo della produzione all'interno dell'azienda secondo il sistema 2+ ed ha rilasciato il: Certificato di conformità del controllo della produzione all'interno dell'azienda, n. 0769-CPR-6107.

## 10. Prestazione dichiarata

Caratteristiche principali	Prestazione	Specifica tecnica armonizzata
Portata caratteristica	DIN EN 14545:2009-02 6.3.1	EN 1995 1.1
Sicurezza e comportamento in caso di incendio	Le lamiere forate sono prodotte in acciaio, classificate come Euroclasse A1 secondo EN 1350-1	EN 1350-1
Qualità acciaio	DX 51D Z 275 1.4016, 1.4301, 1.4401, 1.4541, 1.4571	EN 10346: 2009 EN 10088-2:2005
Valori meccanici	$R_{eH} \geq 250\text{MPa}$ , $R_m \geq 270\text{MPa}$ , $A_0 \geq 22\%$	
Protezione anticorrosione	Classe di utilizzo 1/2/3	EN 1995:2013
Resistenza e idoneità all'uso	Le lamiere forate sono conformi alla norma DIN EN 14545: 2009-2, per l'utilizzo in costruzioni in legno con tipi di legno descritti nell'Eurocodice 5 e sono soggette alle condizioni delle classi di servizio 1 e 2, acciaio inox della classe di servizio 3.	

DIN EN 14545:2009-2

- La prestazione del prodotto secondo i numeri 1 e 2 corrisponde alla prestazione dichiarata secondo il numero 9. Responsabile unico della redazione della presente dichiarazione di prestazione in conformità al regolamento (UE) n. 305/2011 è il costruttore indicato al numero 4. Firmato in nome e per conto del costruttore da:

**Peter Feldmann**

Nome

**Responsabile della gestione della qualità**

Funzione

**Herscheid 22 maggio 2019**

Luogo / data di emissione

p.p.

Firma

## Squadretta di giunzione angolare con nervatura di rinforzo

Misura a	Misura b	Misura c	Spessore del materiale	U.I.	U.P.	Contenu- to per U.P.	Tempi di consegna	Codice n. 4004338...	
Materiale: acciaio grezzo, superficie: zincata sendzimir, con marcatura CE ai sensi della ETA-08/0165									
50 mm	90 mm	50 mm	2,50 mm	50	Pezzo	-	L	334666	CE
70 mm	70 mm	55 mm	2,50 mm	50	Pezzo	-	L	330354	CE
70 mm	70 mm	55 mm	2,50 mm	4	Confezione	12 Pz.	L	330330	GP CE
90 mm	90 mm	65 mm	2,50 mm	25	Pezzo	-	L	330552	CE
90 mm	90 mm	65 mm	2,50 mm	4	Confezione	12 Pz.	L	330514	GP CE
105 mm	105 mm	90 mm	3,00 mm	20	Pezzo	-	L	330606	CE
105 mm	105 mm	90 mm	3,00 mm	2	Confezione	12 Pz.	L	330521	GP CE
Materiale: acciaio grezzo, superficie: zincata, plastificata bianca, con marcatura CE ai sensi della ETA-08/0165									
70 mm	70 mm	55 mm	2,50 mm	50	Pezzo	-	L	330378	CE
90 mm	90 mm	65 mm	2,50 mm	25	Pezzo	-	L	330576	CE
Materiale: acciaio inox									
70 mm	70 mm	55 mm	2,00 mm	25	Pezzo	-	L	335212	VA
90 mm	90 mm	65 mm	2,00 mm	10	Pezzo	-	L	335250	VA
105 mm	105 mm	90 mm	2,50 mm	25	Pezzo	-	L	335267	VA

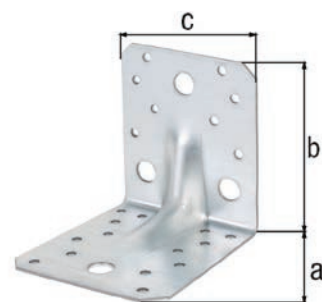

## Squadretta di giunzione angolare con nervatura di rinforzo

Spessore del materiale: 2,00 mm

Misura a	Misura b	Misura c	U.I.	U.P.	Contenu- to per U.P.	Tempi di consegna	Codice n. 4004338...	
Materiale: acciaio grezzo, superficie: zincata sendzimir, con marcatura CE ai sensi della ETA-08/0165								
50 mm	77 mm	64 mm	50	Pezzo	-	L	335717	CE

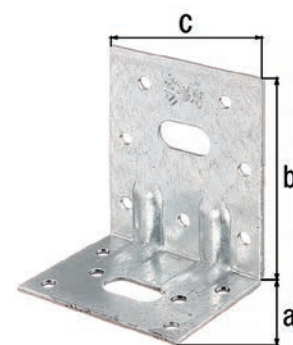

## Squadretta di giunzione angolare con nervatura di rinforzo

Spessore del materiale: 2,50 mm

Misura a	Misura b	Misura c	U.I.	U.P.	Contenu- to per U.P.	Tempi di consegna	Codice n. 4004338...	
Materiale: acciaio grezzo, superficie: zincata sendzimir, con marcatura CE ai sensi della ETA-08/0165								
150 mm	150 mm	65 mm	25	Pezzo	-	L	335724	CE

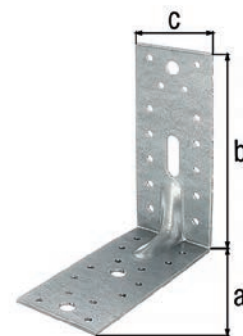

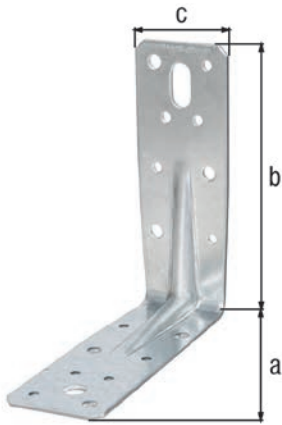

### Squadretta di giunzione angolare con nervatura di rinforzo

Spessore del materiale: 2,50 mm

Misura a	Misura b	Misura c	U.I.	U.P.	Contenu- to per U.P.	Tempi di consegna	Codice n. 4004338...
Materiale: acciaio grezzo, superficie: zincata sendzimir							
125 mm	125 mm	45 mm	50	Pezzo	-	L	336615

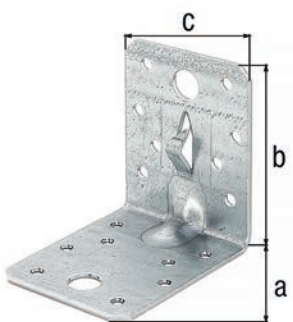

### Squadretta di giunzione angolare con nervatura di rinforzo

Spessore del materiale: 2,00 mm

- Squadretta di giunzione ad angolo con graffa sporgente che assicura un ancoraggio stabile della squadretta nel legno rendendo possibile un fissaggio più agevole.

Misura a	Misura b	Misura c	U.I.	U.P.	Contenu- to per U.P.	Tempi di consegna	Codice n. 4004338...
Materiale: acciaio grezzo, superficie: zincata sendzimir							
70 mm	70 mm	55 mm	25	Pezzo	-	L	339807
90 mm	90 mm	65 mm	25	Pezzo	-	L	339814

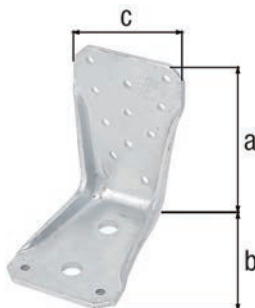

### Squadretta di giunzione angolare KR

Spessore del materiale: 4,00 mm

Misura a	Misura b	Misura c	U.I.	U.P.	Contenu- to per U.P.	Tempi di consegna	Codice n. 4004338...
Materiale: acciaio grezzo, superficie: zincata a fuoco, con marcatura CE ai sensi della ETA-08/0165							
95 mm	85 mm	65 mm	20	Pezzo	-	L	330934
135 mm	85 mm	65 mm	20	Pezzo	-	L	330910
285 mm	85 mm	65 mm	10	Pezzo	-	L	330927

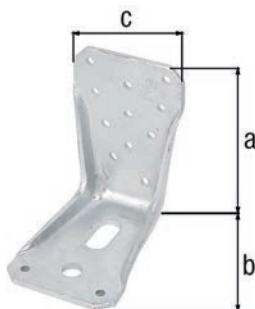

### Squadretta di giunzione angolare KR

Spessore del materiale: 4,00 mm

Misura a	Misura b	Misura c	U.I.	U.P.	Contenu- to per U.P.	Tempi di consegna	Codice n. 4004338...
Materiale: acciaio grezzo, superficie: zincata a fuoco, con marcatura CE ai sensi della ETA-08/0165							
95 mm	85 mm	65 mm	25	Pezzo	-	L	330842
135 mm	85 mm	65 mm	25	Pezzo	-	L	330897
285 mm	85 mm	65 mm	12	Pezzo	-	L	330996

## Squadretta di giunzione angolare con nervatura di rinforzo

Spessore del materiale: 2,50 mm

Misura a	Misura b	Misura c	U.I.	U.P.	Contenuto per U.P.	Tempi di consegna	Codice n. 4004338...
Materiale: acciaio grezzo, superficie: zincata sendzimir, con marcatura CE ai sensi della ETA-08/0165							
50 mm	90 mm	80 mm	50	Pezzo	-	L	334659 CE

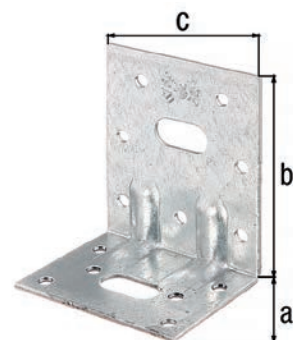

## Squadretta di giunzione angolare

Misura a	Misura b	Misura c	Spessore del materiale	U.I.	U.P.	Contenuto per U.P.	Tempi di consegna	Codice n. 4004338...
Materiale: acciaio grezzo, superficie: zincata sendzimir								
40 mm	40 mm	20 mm	2,00 mm	100	Pezzo	-	L	330156
40 mm	40 mm	20 mm	2,00 mm	12	Confezione	25 Pz.	L	330187 GP
40 mm	40 mm	40 mm	2,00 mm	50	Pezzo	-	L	330200
40 mm	40 mm	40 mm	2,00 mm	6	Confezione	25 Pz.	L	330194 GP
Materiale: acciaio grezzo, superficie: zincata sendzimir, con marcatura CE ai sensi della ETA-08/0165								
50 mm	50 mm	35 mm	2,50 mm	50	Pezzo	-	L	330309 CE
50 mm	50 mm	35 mm	2,50 mm	10	Confezione	6 Pz.	L	332334 GP CE
50 mm	50 mm	35 mm	2,50 mm	6	Confezione	25 Pz.	L	330323 GP CE
50 mm	50 mm	40 mm	2,00 mm	50	Pezzo	-	L	330255 CE
50 mm	50 mm	40 mm	2,00 mm	6	Confezione	25 Pz.	L	330316 GP CE
80 mm	80 mm	40 mm	2,00 mm	50	Pezzo	-	L	330644 CE
90 mm	90 mm	40 mm	3,00 mm	50	Pezzo	-	L	330408 CE
90 mm	90 mm	40 mm	3,00 mm	10	Confezione	6 Pz.	L	332914 GP CE
100 mm	100 mm	40 mm	2,00 mm	50	Pezzo	-	L	353216 CE
60 mm	60 mm	45 mm	2,50 mm	50	Pezzo	-	L	330835 CE
70 mm	70 mm	55 mm	2,50 mm	50	Pezzo	-	L	339630 CE
70 mm	70 mm	55 mm	2,50 mm	10	Confezione	6 Pz.	L	332938 GP CE
40 mm	60 mm	60 mm	2,50 mm	10	Confezione	6 Pz.	L	332525 GP CE
40 mm	60 mm	60 mm	2,50 mm	50	Pezzo	-	L	334369 CE
60 mm	80 mm	60 mm	2,50 mm	10	Confezione	6 Pz.	L	332976 GP CE
60 mm	80 mm	60 mm	2,50 mm	50	Pezzo	-	L	334352 CE
100 mm	60 mm	60 mm	2,50 mm	50	Pezzo	-	L	330149 CE
90 mm	90 mm	65 mm	2,50 mm	25	Pezzo	-	L	330453 CE
90 mm	90 mm	65 mm	2,50 mm	6	Confezione	6 Pz.	L	333614 GP CE
105 mm	105 mm	90 mm	3,00 mm	25	Pezzo	-	L	330507 CE
Materiale: acciaio grezzo, superficie: zincata, plastificata nera								
40 mm	40 mm	40 mm	2,00 mm	50	Pezzo	-	L	327309
70 mm	70 mm	55 mm	-	20	Pezzo	-	L	332693
Materiale: acciaio grezzo, superficie: zincata, plastificata bianca								
40 mm	40 mm	40 mm	2,00 mm	50	Pezzo	-	L	330224
Materiale: acciaio grezzo, superficie: zincata, plastificata bianca, con marcatura CE ai sensi della ETA-08/0165								
50 mm	50 mm	40 mm	2,00 mm	50	Pezzo	-	L	330286 CE
Materiale: acciaio inox								
40 mm	40 mm	40 mm	2,00 mm	25	Pezzo	-	L	361020 VA
50 mm	50 mm	40 mm	2,00 mm	50	Pezzo	-	L	335205 VA
70 mm	70 mm	55 mm	2,00 mm	20	Pezzo	-	L	327149 VA

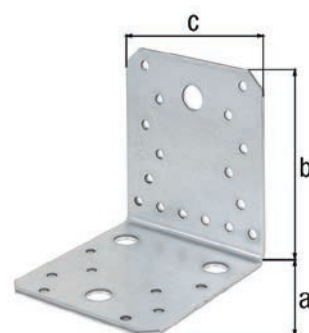

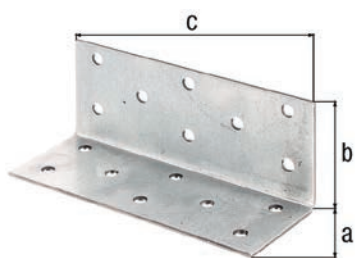

### Squadretta di giunzione angolare

per il fissaggio angolare  
Spessore del materiale: 2,00 mm

Misura a	Misura b	Misura c	U.I.	U.P.	Contenu- to per U.P.	Tempi di consegna	Codice n. 4004338...
Materiale: acciaio grezzo, superficie: zincata sendzimir							
40 mm	40 mm	100 mm	25	Pezzo	-	L	335755

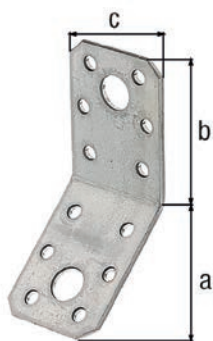

### Squadretta di giunzione angolare modello angolata a 135°

Misura a	Misura b	Misura c	Spessore del materiale	U.I.	U.P.	Contenu- to per U.P.	Tempi di consegna	Codice n. 4004338...
Materiale: acciaio grezzo, superficie: zincata sendzimir								
50 mm	50 mm	35 mm	2,50 mm	50	Pezzo	-	L	335502
90 mm	90 mm	40 mm	3,00 mm	50	Pezzo	-	L	335557
90 mm	90 mm	65 mm	2,50 mm	25	Pezzo	-	L	335601

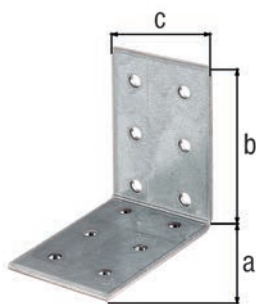

### Squadretta di giunzione angolare multiforo

	Misura a	Misura b	Misura c	Spessore del materiale	U.I.	U.P.	Contenu- to per U.P.	Tempi di consegna	Codice n. 4004338...
Materiale: acciaio grezzo, superficie: zincata sendzimir, con marcatura CE ai sensi della ETA-08/0165									
CE	60 mm	60 mm	40 mm	2,50 mm	50	Pezzo	-	L	330705
GP	60 mm	60 mm	40 mm	2,50 mm	8	Confezione	15 Pz.	L	330538
CE	60 mm	60 mm	50 mm	2,00 mm	50	Pezzo	-	L	331481
CE	40 mm	40 mm	60 mm	2,50 mm	50	Pezzo	-	L	330651
GP	40 mm	40 mm	60 mm	2,50 mm	4	Confezione	20 Pz.	L	339067
CE	60 mm	60 mm	60 mm	2,50 mm	50	Pezzo	-	L	330750
GP	60 mm	60 mm	60 mm	2,50 mm	4	Confezione	15 Pz.	L	330545
CE	80 mm	80 mm	60 mm	2,50 mm	50	Pezzo	-	L	331498
CE	60 mm	60 mm	80 mm	2,50 mm	25	Pezzo	-	L	330804
CE	80 mm	80 mm	80 mm	2,50 mm	25	Pezzo	-	L	330859
CE	100 mm	100 mm	80 mm	2,50 mm	25	Pezzo	-	L	332068
CE	100 mm	100 mm	100 mm	2,50 mm	25	Pezzo	-	L	330903
Materiale: acciaio grezzo, superficie: zincata, plastificata nera									
	60 mm	60 mm	60 mm	2,50 mm	25	Pezzo	-	L	337582
Materiale: acciaio grezzo, superficie: zincata, plastificata bianca, con marcatura CE ai sensi della ETA-08/0165									
CE	60 mm	60 mm	60 mm	2,50 mm	50	Pezzo	-	L	330774
Materiale: acciaio inox									
VA	60 mm	60 mm	40 mm	2,00 mm	10	Pezzo	-	L	361044
VA	40 mm	40 mm	60 mm	2,00 mm	25	Pezzo	-	L	361037
VA	60 mm	60 mm	60 mm	2,00 mm	25	Pezzo	-	L	335311

## Squadretta di giunzione angolare multiforo con graffa di fissaggio ad ancorare

Spessore del materiale: 1,50 mm

- Lastrina angolare di giunzione multiforo con graffa sporgente che assicura un ancoraggio stabile della lastrina nel legno rendendo possibile un fissaggio più agevole.

Misura a	Misura b	Misura c	U.I.	U.P.	Contenu- to per U.P.	Tempi di consegna	Codice n. 4004338...
Materiale: acciaio grezzo, superficie: zincata sendzimir							
60 mm	60 mm	40 mm	25	Pezzo	-	L	339821
60 mm	60 mm	60 mm	25	Pezzo	-	L	339838

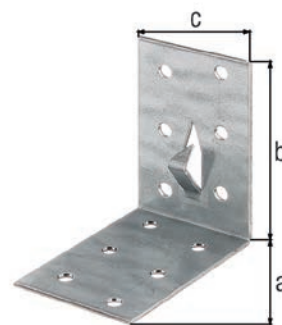

## Staffa per travi

Misura a	Misura b	Misura c	Spessore del materiale	U.I.	U.P.	Contenu- to per U.P.	Tempi di consegna	Codice n. 4004338...	
Materiale: acciaio grezzo, superficie: zincata sendzimir, con marcatura CE ai sensi della ETA-08/0171									
34 mm	143 mm	104 mm	2,00 mm	25	Pezzo	-	L	335335	CE
40 mm	110 mm	110 mm	2,00 mm	25	Pezzo	-	L	334505	CE
45 mm	110 mm	115 mm	2,00 mm	25	Pezzo	-	L	335984	CE
40 mm	140 mm	110 mm	2,00 mm	25	Pezzo	-	L	353773	CE
50 mm	68 mm	120 mm	2,00 mm	25	Pezzo	-	L	353780	CE
50 mm	105 mm	120 mm	2,00 mm	25	Pezzo	-	L	334512	CE
50 mm	135 mm	120 mm	2,00 mm	25	Pezzo	-	L	335120	CE
60 mm	80 mm	130 mm	2,00 mm	25	Pezzo	-	L	354947	CE
60 mm	100 mm	138 mm	2,00 mm	25	Pezzo	-	L	331252	CE
60 mm	100 mm	138 mm	2,00 mm	6	Confezione	6 Pz.	L	331375	BP CE
60 mm	130 mm	130 mm	2,00 mm	25	Pezzo	-	L	353797	CE
60 mm	160 mm	130 mm	2,00 mm	25	Pezzo	-	L	353162	CE
64 mm	65 mm	134 mm	2,00 mm	25	Pezzo	-	L	334536	CE
64 mm	98 mm	134 mm	2,00 mm	25	Pezzo	-	L	334529	CE
64 mm	128 mm	134 mm	2,00 mm	25	Pezzo	-	L	335144	CE
64 mm	158 mm	134 mm	2,00 mm	25	Pezzo	-	L	353803	CE
70 mm	95 mm	140 mm	2,00 mm	25	Pezzo	-	L	333850	CE
70 mm	125 mm	140 mm	2,00 mm	25	Pezzo	-	L	335151	CE
70 mm	155 mm	140 mm	2,00 mm	25	Pezzo	-	L	353827	CE
76 mm	90 mm	146 mm	2,00 mm	25	Pezzo	-	L	335342	CE
76 mm	152 mm	146 mm	2,00 mm	25	Pezzo	-	L	335168	CE
80 mm	120 mm	150 mm	2,00 mm	25	Pezzo	-	L	331306	CE
80 mm	120 mm	150 mm	2,00 mm	4	Confezione	6 Pz.	L	331382	BP CE
80 mm	150 mm	150 mm	2,00 mm	25	Pezzo	-	L	335182	CE
80 mm	180 mm	170 mm	2,00 mm	25	Pezzo	-	L	354725	CE
100 mm	140 mm	170 mm	2,00 mm	25	Pezzo	-	L	331351	CE
100 mm	140 mm	170 mm	2,00 mm	4	Confezione	6 Pz.	L	331399	BP CE
100 mm	200 mm	190 mm	2,00 mm	25	Pezzo	-	L	335243	CE
120 mm	160 mm	210 mm	2,00 mm	10	Pezzo	-	L	331405	CE
120 mm	190 mm	210 mm	2,00 mm	10	Pezzo	-	L	354770	CE
140 mm	180 mm	228 mm	2,00 mm	10	Pezzo	-	L	331450	CE
Materiale: acciaio grezzo, superficie: zincata sendzimir, con marcatura CE ai sensi della ETA-09/0021									
160 mm	200 mm	240 mm	2,50 mm	10	Pezzo	-	L	335007	CE

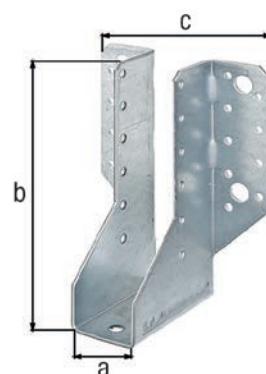

	Misura a	Misura b	Misura c	Spessore del materiale	U.I.	U.P.	Contenuto per U.P.	Tempi di consegna	Codice n. 4004338...
	Materiale: acciaio inox								
CE VA	60 mm	100 mm	130 mm	2,00 mm	25	Pezzo	-	L	335410
CE VA	80 mm	120 mm	150 mm	2,00 mm	25	Pezzo	-	L	335427



Immagine mostra esecuzione a sinistra

### Staffa per travi

Modello: diviso in due  
Spessore del materiale: 2,00 mm

	Misura a	Misura b	Misura c	U.I.	U.P.	Contenuto per U.P.	Tempi di consegna	Codice n. 4004338...	
	Materiale: acciaio grezzo, superficie: zincata sendzimir, sinistra								
	25 mm	140 mm	40 mm	25	Pezzo	-	L	331559	
	Materiale: acciaio grezzo, superficie: zincata sendzimir, destra								
	25 mm	140 mm	40 mm	25	Pezzo	-	L	331504	
	Materiale: acciaio grezzo, superficie: zincata sendzimir, sinistra, con marcatura CE ai sensi della ETA-09/0021								
CE	30 mm	100 mm	38 mm	25	Pezzo	-	L	335649	
	Materiale: acciaio grezzo, superficie: zincata sendzimir, destra, con marcatura CE ai sensi della ETA-09/0021								
CE	30 mm	100 mm	38 mm	25	Pezzo	-	L	335632	

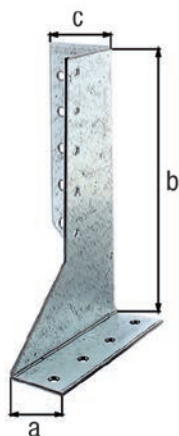
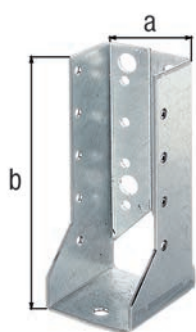

### Staffa per travi

Spessore del materiale: 2,00 mm

	Misura a	Misura b	U.I.	U.P.	Contenuto per U.P.	Tempi di consegna	Codice n. 4004338...
	Materiale: acciaio grezzo, superficie: zincata sendzimir, con marcatura CE ai sensi della ETA-08/0171						
CE	40 mm	110 mm	25	Pezzo	-	L	353926
CE	60 mm	100 mm	25	Pezzo	-	L	353902
CE	64 mm	128 mm	25	Pezzo	-	L	335229
CE	76 mm	152 mm	25	Pezzo	-	L	354954
CE	80 mm	120 mm	25	Pezzo	-	L	335359
CE	100 mm	140 mm	10	Pezzo	-	L	335403
CE	120 mm	160 mm	10	Pezzo	-	L	335458

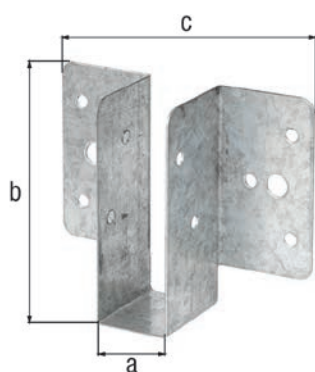

### Staffa per travi con estremità arrotondate, leggera

Spessore del materiale: 1,00 mm

	Misura a	Misura b	Misura c	U.I.	U.P.	Contenuto per U.P.	Tempi di consegna	Codice n. 4004338...	
	Materiale: acciaio grezzo, superficie: zincata sendzimir								
	25 mm	75 mm	96 mm	50	Pezzo	-	L	339371	
	38 mm	70 mm	111 mm	50	Pezzo	-	L	339456	
	46 mm	66 mm	120 mm	50	Pezzo	-	L	336554	
	51 mm	61 mm	120 mm	50	Pezzo	-	L	350208	
	59 mm	69 mm	130 mm	50	Pezzo	-	L	350222	

## Staffa per travi con estremità arrotondate, leggera, con linguetta

Misura a	Misura b	Misura c	U.I.	U.P.	Contenu- to per U.P.	Tempi di consegna	Codice n. 4004338...
Materiale: acciaio grezzo, superficie: zincata sendzimir							
46 mm	121 mm	50 mm	10	Pezzo	-	L	338633
59 mm	156 mm	62 mm	10	Pezzo	-	L	338893
63 mm	175 mm	65 mm	10	Pezzo	-	L	339012
71 mm	171 mm	75 mm	10	Pezzo	-	L	338909
Materiale: acciaio grezzo, superficie: zincata blu							
50 mm	150 mm	55 mm	10	Pezzo	-	L	332648

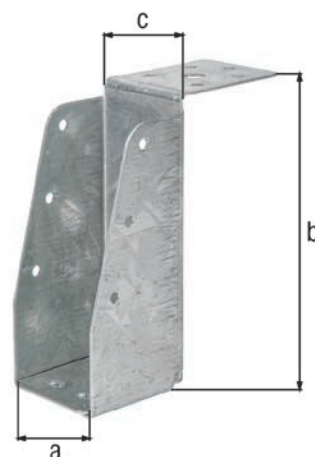

## Staffa per travi con estremità arrotondate, leggera, con linguetta

Spessore del materiale: 1,00 mm

Misura a	Misura b	Misura c	U.I.	U.P.	Contenu- to per U.P.	Tempi di consegna	Codice n. 4004338...
Materiale: acciaio grezzo, superficie: zincata sendzimir							
50 mm	190 mm	103 mm	10	Pezzo	-	L	338794
59 mm	190 mm	114 mm	25	Pezzo	-	L	338992
Materiale: acciaio grezzo, superficie: zincata blu							
46 mm	190 mm	105 mm	25	Pezzo	-	L	332280
71 mm	175 mm	129 mm	25	Pezzo	-	L	333232



## Giunto universale

Spessore del materiale: 1,25 mm

Misura a	Misura b	Misura c	Spessore del materiale	U.I.	U.P.	Contenu- to per U.P.	Tempi di consegna	Codice n. 4004338...
Materiale: acciaio grezzo, superficie: zincata blu, modello destra								
40 mm	83 mm	125 mm	1,25 mm	50	Pezzo	-	L	338206
Materiale: acciaio grezzo, superficie: zincata blu, modello destra								
40 mm	83 mm	125 mm	1,25 mm	50	Pezzo	-	L	338350

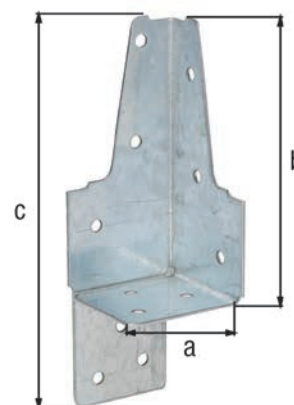



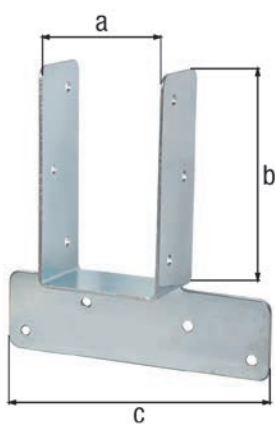

### Giunto per travi

Spessore del materiale: 1,50 mm

Misura a	Misura b	Misura c	U.I.	U.P.	Contenuto per U.P.	Tempi di consegna	Codice n. 4004338...
Materiale: acciaio grezzo, superficie: zincata sendzimir							
46 mm	82 mm	112 mm	25	Pezzo	-	L	350215



Immagine mostra la applicazione a destra

### Supporti ancoranti

Spessore del materiale: 2,00 mm

Misura a	Misura b	Misura c	U.I.	U.P.	Contenuto per U.P.	Tempi di consegna	Codice n. 4004338...
Materiale: acciaio grezzo, superficie: zincata sendzimir, destra, con marcatura CE ai sensi della ETA-08/0170							
CE 32 mm	32 mm	170 mm	25	Pezzo	-	L	330958
CE 32 mm	32 mm	210 mm	25	Pezzo	-	L	331054
CE 32 mm	32 mm	250 mm	25	Pezzo	-	L	331153
Materiale: acciaio grezzo, superficie: zincata sendzimir, sinistra, con marcatura CE ai sensi della ETA-08/0170							
CE 32 mm	32 mm	170 mm	25	Pezzo	-	L	331009
CE 32 mm	32 mm	210 mm	25	Pezzo	-	L	331108
CE 32 mm	32 mm	250 mm	25	Pezzo	-	L	331207
Materiale: acciaio grezzo, superficie: zincata sendzimir, destra e a sinistra, con marcatura CE ai sensi della ETA-08/0170							
CE 32 mm	32 mm	170 mm	100	Pezzo	-	L	334277
GP CE 32 mm	32 mm	170 mm	4	Confezione	12 Pz.	L	330941
CE 32 mm	32 mm	210 mm	100	Pezzo	-	L	334284
Materiale: acciaio inox, destra							
CE VA 32 mm	32 mm	170 mm	25	Pezzo	-	L	335366
Materiale: acciaio inox, sinistra							
CE VA 32 mm	32 mm	170 mm	25	Pezzo	-	L	335373

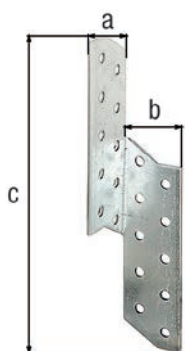

### Supporti ancoranti

universalmente utilizzabili

Spessore del materiale: 2,00 mm

Misura a	Misura b	Misura c	U.I.	U.P.	Contenuto per U.P.	Tempi di consegna	Codice n. 4004338...
Materiale: acciaio grezzo, superficie: zincata sendzimir, con marcatura CE ai sensi della ETA-08/0186							
CE 33 mm	33 mm	170 mm	50	Pezzo	-	L	338077
CE 33 mm	33 mm	210 mm	50	Pezzo	-	L	338084
CE 33 mm	33 mm	250 mm	50	Pezzo	-	L	338091

## Ancoraggio HE

Spessore del materiale: 3,00 mm

Misura a	Misura b	Misura c	U.I.	U.P.	Contenu- to per U.P.	Tempi di consegna	Codice n. 4004338...
Materiale: acciaio grezzo, superficie: zincata sendzimir							
40 mm	160 mm	30 mm	50	Pezzo	-	L	338480
55 mm	180 mm	30 mm	50	Pezzo	-	L	339982

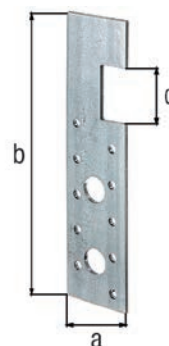

## Ancoraggio a profilo per guide Halfen

Spessore del materiale: 3,00 mm

Misura a	Misura b	U.I.	U.P.	Contenu- to per U.P.	Tempi di consegna	Codice n. 4004338...
Materiale: acciaio grezzo, superficie: zincata sendzimir per guide Halfen 28/15, con marcatura CE ai sensi della DIN EN 14545						
160 mm	34 mm	50	Pezzo	-	L	334468
180 mm	34 mm	50	Pezzo	-	L	334475
Materiale: acciaio grezzo, superficie: zincata sendzimir per guide Halfen 38/17, con marcatura CE ai sensi della DIN EN 14545						
160 mm	34 mm	50	Pezzo	-	L	334642
180 mm	34 mm	50	Pezzo	-	L	334499

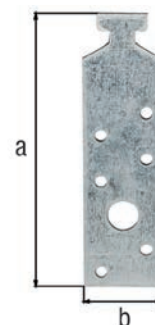

## Lastrina di giunzione piana

Misura a	Misura b	Spessore del materiale	U.I.	U.P.	Contenu- to per U.P.	Tempi di consegna	Codice n. 4004338...
Materiale: acciaio grezzo, superficie: zincata sendzimir, con marcatura CE ai sensi della DIN EN 14545							
96 mm	35 mm	2,50 mm	50	Pezzo	-	L	330002
96 mm	35 mm	2,50 mm	6	Confezione	25 Pz.	L	330088
60 mm	40 mm	2,00 mm	25	Pezzo	-	L	331412
80 mm	40 mm	2,00 mm	25	Pezzo	-	L	331429
100 mm	40 mm	2,00 mm	25	Pezzo	-	L	331436
180 mm	40 mm	3,00 mm	50	Pezzo	-	L	330101
133 mm	55 mm	2,50 mm	50	Pezzo	-	L	330057
133 mm	55 mm	2,50 mm	4	Confezione	15 Pz.	L	339050
172 mm	65 mm	2,50 mm	50	Pezzo	-	L	339753
190 mm	90 mm	3,00 mm	20	Pezzo	-	L	335700
Materiale: acciaio grezzo, superficie: zincata, plastificata bianca, con marcatura CE ai sensi della DIN EN 14545							
96 mm	35 mm	2,50 mm	50	Pezzo	-	L	330026
180 mm	40 mm	3,00 mm	50	Pezzo	-	L	330125
133 mm	55 mm	2,50 mm	50	Pezzo	-	L	330071
Materiale: acciaio inox							
96 mm	35 mm	2,00 mm	25	Pezzo	-	L	361006
133 mm	55 mm	2,00 mm	50	Pezzo	-	L	361013

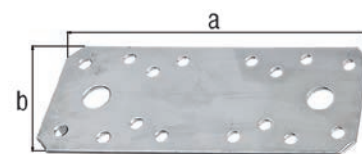

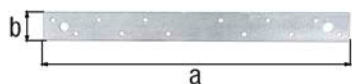

### Lastrina di giunzione piana

Misura a	Misura b	U.I.	U.P.	Contenu- to per U.P.	Tempi di consegna	Codice n. 4004338...
Materiale: acciaio grezzo, superficie: zincata sendzimir						
300 mm	32 mm	25	Pezzo	-	L	336561
400 mm	30 mm	25	Pezzo	-	L	361693



### Lastrina di giunzione piana

Spessore del materiale: 0,75 mm

Misura a	Misura b	U.I.	U.P.	Contenu- to per U.P.	Tempi di consegna	Codice n. 4004338...
Materiale: acciaio grezzo, superficie: zincata sendzimir						
400 mm	22 mm	25	Pezzo	-	L	336622

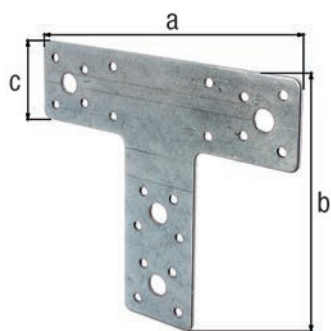

### Lastrina di giunzione piana, forma a T

Misura a	Misura b	Misura c	U.I.	U.P.	Contenu- to per U.P.	Tempi di consegna	Codice n. 4004338...
Materiale: acciaio grezzo, superficie: zincata sendzimir							
80 mm	106 mm	38 mm	20	Pezzo	-	L	340513
160 mm	142 mm	45 mm	20	Pezzo	-	L	353322

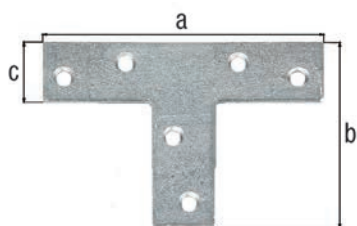

### Lastrina di giunzione piana, forma a T

con fori per viti incassate

Spessore del materiale: 2,00 mm

Misura a	Misura b	Misura c	U.I.	U.P.	Contenu- to per U.P.	Tempi di consegna	Codice n. 4004338...
Materiale: acciaio grezzo, superficie: zincata sendzimir							
70 mm	50 mm	16 mm	50	Pezzo	-	L	333003
140 mm	110 mm	30 mm	25	Pezzo	-	L	335052

## Piastra di giunzione multiforo

Spessore del materiale: 2,00 mm

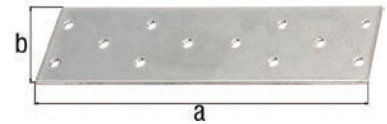

Misura a	Misura b	U.I.	U.P.	Contenuto per U.P.	Tempi di consegna	Codice n. 4004338...
Materiale: acciaio grezzo, superficie: zincata sendzimir, con marcatura CE ai sensi della DIN EN 14545						
115 mm	40 mm	50	Pezzo	-	L	334451 €€
155 mm	40 mm	50	Pezzo	-	L	337704 €€
140 mm	60 mm	50	Pezzo	-	L	331467 €€
200 mm	60 mm	25	Pezzo	-	L	331955 €€
200 mm	60 mm	4	Confezione	12 Pz.	L	339074 €P €€
240 mm	60 mm	25	Pezzo	-	L	331962 €€
200 mm	80 mm	25	Pezzo	-	L	331993 €€
240 mm	80 mm	25	Pezzo	-	L	332006 €€
300 mm	80 mm	25	Pezzo	-	L	331474 €€
200 mm	100 mm	25	Pezzo	-	L	332020 €€
300 mm	100 mm	20	Pezzo	-	L	332037 €€
240 mm	120 mm	25	Pezzo	-	L	333782 €€
240 mm	120 mm	20	Pezzo	-	L	333881
300 mm	120 mm	25	Pezzo	-	L	333799 €€
300 mm	120 mm	20	Pezzo	-	L	333898

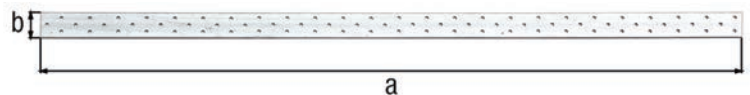

## Lastrina di giunzione piana multiforo

Spessore del materiale: 2,00 mm

Misura a	Misura b	U.I.	U.P.	Contenuto per U.P.	Tempi di consegna	Codice n. 4004338...
Materiale: acciaio grezzo, superficie: zincata sendzimir, con marcatura CE ai sensi della DIN EN 14545						
1000 mm	40 mm	1	Pezzo	-	L	334956 €€



### Lastrina di giunzione piana multiforo

con due fori di aggancio  
Spessore del materiale: 2,00 mm

	Misura a	Misura b	U.I.	U.P.	Contenuto per U.P.	Tempi di consegna	Codice n. 4004338...
Materiale: acciaio grezzo, superficie: zincata sendzimir, con marcatura CE ai sensi della DIN EN 14545							
€	960 mm	60 mm	1	Pezzo	-	L	339401
€	960 mm	80 mm	1	Pezzo	-	L	339418
€	960 mm	100 mm	1	Pezzo	-	L	339425

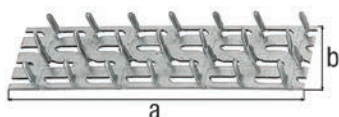

### Piastra dentata

Lunghezza dei chiodi: 8 mm  
Spessore del materiale: 1,00 mm

	Misura a	Misura b	U.I.	U.P.	Contenuto per U.P.	Tempi di consegna	Codice n. 4004338...
Materiale: acciaio grezzo, superficie: zincata sendzimir, da ancorare							
	102 mm	25 mm	40	Pezzo	-	L	350161
	127 mm	38 mm	30	Pezzo	-	L	350178

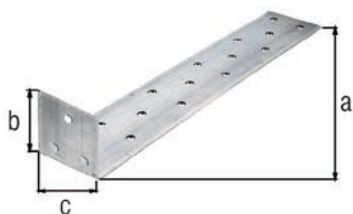

### Lastra angolare piana in acciaio per cemento

Spessore del materiale: 2,00 mm

	Misura a	Misura b	Misura c	U.I.	U.P.	Contenuto per U.P.	Tempi di consegna	Codice n. 4004338...
Materiale: acciaio grezzo, superficie: zincata sendzimir, da cementare, con marcatura CE ai sensi della ETA-08/0165								
€	205 mm	40 mm	40 mm	10	Pezzo	-	L	332105
€	285 mm	40 mm	40 mm	10	Pezzo	-	L	332150
€	400 mm	40 mm	40 mm	10	Pezzo	-	L	332204
€	500 mm	40 mm	40 mm	10	Pezzo	-	L	332075



### Nastro forato

	Misura a	Spessore del materiale	Lunghezza	U.I.	U.P.	Contenuto per U.P.	Tempi di consegna	Codice n. 4004338...
Materiale: acciaio grezzo, superficie: zincata sendzimir, con marcatura CE ai sensi della DIN EN 14545								
€	40 mm	1,50 mm	50 m	1	Pezzo	-	L	339852
€	40 mm	2,00 mm	10 m	1	Pezzo	-	L	339043
€	40 mm	2,00 mm	50 m	1	Pezzo	-	L	339036
€	60 mm	1,50 mm	50 m	1	Pezzo	-	L	339883
€	60 mm	2,00 mm	50 m	1	Pezzo	-	L	339890

## Tassello a disco con dentatura

modello C2, con spine su un lato  
prodotto secondo la EN912 (DIN 1052)

Misura a-Ø	Misura b-Ø	Per viti	U.I.	U.P.	Contenu- to per U.P.	Tempi di consegna	Codice n. 4004338...	
Materiale: acciaio grezzo, superficie: zincata sendzimir, con marcatura CE ai sensi della DIN EN 14545								
48 mm	12 mm	M12	250	Pezzo	-	L	334413	CE
62 mm	12 mm	M12	100	Pezzo	-	L	334420	CE
75 mm	16 mm	M16	50	Pezzo	-	L	337438	CE

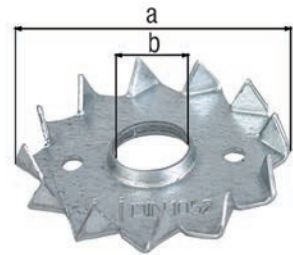

## Tassello a disco con dentatura

modello C1, dentato doppio  
prodotto secondo la EN912 (DIN 1052)

Misura a-Ø	Misura b-Ø	Per viti	U.I.	U.P.	Contenu- to per U.P.	Tempi di consegna	Codice n. 4004338...	
Materiale: acciaio grezzo, superficie: zincata sendzimir, con marcatura CE ai sensi della DIN EN 14545								
48 mm	17 mm	M16	150	Pezzo	-	L	334437	CE
62 mm	21 mm	M20	50	Pezzo	-	L	334444	CE
75 mm	26 mm	M24	50	Pezzo	-	L	338039	CE

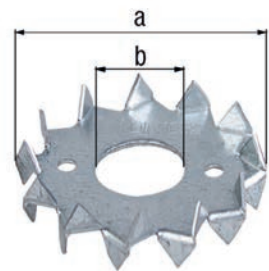

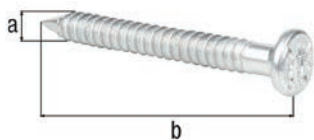

## Chiodi d'ancoraggio

i chiodi di ancoraggio sono classificati nella classe di resistenza III secondo DIN 1052

	Misura a-Ø	Misura b	U.I.	U.P.	Contenu- to per U.P.	Tempi di consegna	Codice n. 4004338...
Materiale: acciaio grezzo, superficie: zincata, in scatola da appendere, con marchio CE secondo DIN EN 14592							
☛ CE	4,0 mm	40 mm	4	Imballaggio	50 Pz.	L	331634
☛ CE	4,0 mm	50 mm	4	Imballaggio	50 Pz.	L	331788
Materiale: acciaio grezzo, superficie: zincata, pacco multiplo in cartone, con marcatura CE ai sensi della DIN EN 14592							
GP CE	4,0 mm	40 mm	4	Cartone	250 Pz.	L	331610
GP CE	4,0 mm	50 mm	3	Cartone	250 Pz.	L	331764
GP CE	4,0 mm	60 mm	2	Cartone	250 Pz.	L	331917

# ANGOLARI E PIASTRINE DI GIUNZIONE

Creato per durare.



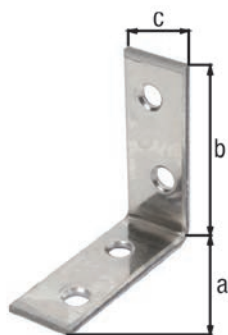

## Squadretta di giunzione ad angolo

con fori su entrambi i lati per viti incassate

	Misura a	Misura b	Misura c	Spessore del materiale	U.I.	U.P.	Contenuto per U.P.	Tempi di consegna	Codice n. 4004338...
Materiale: acciaio grezzo, superficie: zincata sendzimir									
	25 mm	25 mm	14 mm	1,50 mm	100	Pezzo	-	L	339180
GP	25 mm	25 mm	14 mm	1,50 mm	10	Confezione	12 Pz.	L	336066
GP	25 mm	25 mm	14 mm	1,50 mm	10	Confezione	50 Pz.	L	339463
	30 mm	30 mm	14 mm	1,50 mm	100	Pezzo	-	L	339197
GP	30 mm	30 mm	14 mm	1,50 mm	10	Confezione	12 Pz.	L	336011
	40 mm	40 mm	15 mm	1,75 mm	100	Pezzo	-	L	339203
GP	40 mm	40 mm	15 mm	1,75 mm	10	Confezione	12 Pz.	L	336165
GP	40 mm	40 mm	15 mm	1,75 mm	10	Confezione	50 Pz.	L	339470
	50 mm	50 mm	15 mm	1,75 mm	100	Pezzo	-	L	339210
GP	50 mm	50 mm	15 mm	1,75 mm	10	Confezione	12 Pz.	L	336219
	60 mm	60 mm	16 mm	1,75 mm	100	Pezzo	-	L	339227
GP	60 mm	60 mm	16 mm	1,75 mm	10	Confezione	8 Pz.	L	336264
	75 mm	75 mm	16 mm	1,75 mm	50	Pezzo	-	L	339388
GP	75 mm	75 mm	16 mm	1,75 mm	10	Confezione	8 Pz.	L	336288
	90 mm	90 mm	19 mm	2,00 mm	50	Pezzo	-	L	339234
	100 mm	100 mm	19 mm	2,00 mm	40	Pezzo	-	L	332358
GP	100 mm	100 mm	19 mm	2,00 mm	10	Confezione	20 Pz.	L	332396
	125 mm	125 mm	22 mm	2,00 mm	40	Pezzo	-	L	332402
	150 mm	150 mm	25 mm	3,00 mm	20	Pezzo	-	L	332457
Materiale: acciaio grezzo, superficie: zincata blu									
	125 mm	125 mm	22 mm	2,00 mm	40	Pezzo	-	L	336837
	150 mm	150 mm	25 mm	3,00 mm	20	Pezzo	-	L	336899
GP	25 mm	25 mm	14 mm	1,50 mm	10	Confezione	12 Pz.	L	332846
Materiale: acciaio grezzo, superficie: ottonata									
GP	25 mm	25 mm	14 mm	1,50 mm	10	Cartoncino	4 Pz.	L	336097
	40 mm	40 mm	15 mm	1,75 mm	50	Pezzo	-	L	336134
	50 mm	50 mm	15 mm	1,75 mm	50	Pezzo	-	L	336189
Materiale: acciaio grezzo, superficie: zincata blu, plastificata nera									
	40 mm	40 mm	15 mm	1,75 mm	50	Pezzo	-	L	332594
	75 mm	75 mm	16 mm	1,75 mm	25	Pezzo	-	L	333287
Materiale: acciaio grezzo, superficie: zinco fosfatato, plastificata bianca									
GP	25 mm	25 mm	14 mm	1,50 mm	10	Cartoncino	4 Pz.	L	336042
	40 mm	40 mm	15 mm	1,75 mm	50	Pezzo	-	L	336660
GP	40 mm	40 mm	15 mm	1,75 mm	5	Confezione	12 Pz.	L	336684
	60 mm	60 mm	16 mm	1,75 mm	50	Pezzo	-	L	336714
GP	60 mm	60 mm	16 mm	1,75 mm	5	Confezione	8 Pz.	L	336738
Materiale: acciaio inox									
VA	40 mm	40 mm	15 mm	1,75 mm	50	Pezzo	-	L	361112
VA	60 mm	60 mm	16 mm	2,00 mm	50	Pezzo	-	L	361129
VA	75 mm	75 mm	16 mm	2,00 mm	25	Pezzo	-	L	361136
VA	100 mm	100 mm	19 mm	2,00 mm	25	Pezzo	-	L	361099

## Squadretta di giunzione ad angolo

con fori per viti incassate

Spessore del materiale: 2,50 mm

Misura a	Misura b	Misura c	U.I.	U.P.	Contenu- to per U.P.	Tempi di consegna	Codice n. 4004338...
Materiale: acciaio grezzo, superficie: zincata sendzimir							
40 mm	40 mm	20 mm	40	Pezzo	-	L	333034
60 mm	60 mm	20 mm	40	Pezzo	-	L	333041

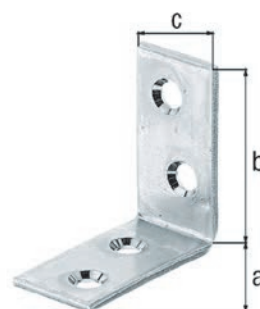

## Squadretta di giunzione ad angolo con nervatura ed estremità arrotondate

con fori per viti incassate

Misura a	Misura b	Misura c	Spessore del materiale	U.I.	U.P.	Contenu- to per U.P.	Tempi di consegna	Codice n. 4004338...
Materiale: acciaio grezzo, superficie: zincata blu								
20 mm	20 mm	16 mm	1,50 mm	120	Pezzo	-	L	329860
20 mm	20 mm	16 mm	1,50 mm	20	Fascio	4 Pz.	L	329808
30 mm	30 mm	16 mm	2,00 mm	120	Pezzo	-	L	329877
30 mm	30 mm	16 mm	2,00 mm	20	Fascio	4 Pz.	L	329815
40 mm	40 mm	19 mm	2,00 mm	120	Pezzo	-	L	329884
40 mm	40 mm	19 mm	2,00 mm	20	Fascio	4 Pz.	L	329822
60 mm	60 mm	19 mm	2,00 mm	120	Pezzo	-	L	329891
60 mm	60 mm	19 mm	2,00 mm	20	Fascio	4 Pz.	L	329839
80 mm	80 mm	19 mm	2,00 mm	50	Pezzo	-	L	329907
80 mm	80 mm	19 mm	2,00 mm	10	Fascio	4 Pz.	L	329846
100 mm	100 mm	19 mm	2,00 mm	50	Pezzo	-	L	329914
100 mm	100 mm	19 mm	2,00 mm	10	Fascio	4 Pz.	L	329853



## Squadretta di giunzione ad angolo con estremità arrotondate

con fori per viti incassate

Misura a	Misura b	Misura c	U.I.	U.P.	Contenu- to per U.P.	Tempi di consegna	Codice n. 4004338...
Materiale: acciaio grezzo, superficie: zincata blu							
50 mm	50 mm	14 mm	30	Fascio	4 Pz.	L	338053 GP
50 mm	50 mm	14 mm	100	Pezzo	-	L	339548



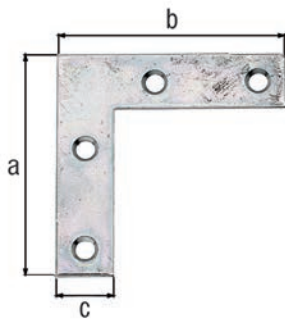

### Squadretta per mobili

con fori per viti incassate

	Misura a	Misura b	Misura c	Spessore del materiale	U.I.	U.P.	Contenuto per U.P.	Tempi di consegna	Codice n. 4004338...
Materiale: acciaio grezzo, superficie: zincata sendzimir									
	40 mm	40 mm	10 mm	1,25 mm	100	Pezzo	-	L	336851
GP	40 mm	40 mm	10 mm	1,25 mm	5	Confezione	12 Pz.	L	336868
	50 mm	50 mm	10 mm	1,25 mm	50	Pezzo	-	L	336905
GP	50 mm	50 mm	10 mm	1,25 mm	5	Confezione	12 Pz.	L	336912
	60 mm	60 mm	10 mm	1,25 mm	50	Pezzo	-	L	336950
GP	60 mm	60 mm	10 mm	1,25 mm	5	Confezione	8 Pz.	L	336967
	75 mm	75 mm	12 mm	1,25 mm	50	Pezzo	-	L	337001
GP	75 mm	75 mm	12 mm	1,25 mm	5	Confezione	8 Pz.	L	337018
☛	75 mm	75 mm	12 mm	1,25 mm	10	Cartoncino	4 Pz.	L	337025
	100 mm	100 mm	15 mm	1,50 mm	50	Pezzo	-	L	337056
Materiale: acciaio grezzo, superficie: zinco fosfato, plastificata bianca									
	100 mm	100 mm	15 mm	1,50 mm	25	Pezzo	-	L	337094

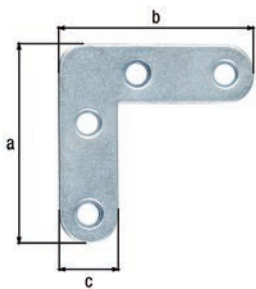

### Squadretta per mobili con estremità arrotondate

con fori per viti incassate

	Misura a	Misura b	Misura c	U.I.	U.P.	Contenuto per U.P.	Tempi di consegna	Codice n. 4004338...
Materiale: acciaio grezzo, superficie: zincata blu								
	40 mm	40 mm	12 mm	100	Pezzo	-	L	329754
	60 mm	60 mm	16 mm	50	Pezzo	-	L	339500
	80 mm	80 mm	16 mm	50	Pezzo	-	L	339517
	100 mm	100 mm	20 mm	50	Pezzo	-	L	339524

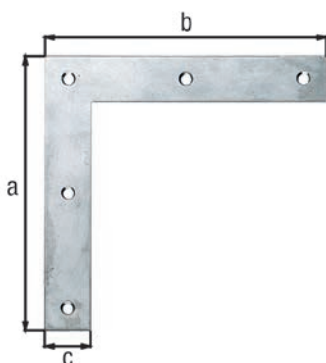

### Squadretta angolare

con fori per viti incassate

	Misura a	Misura b	Misura c	Spessore del materiale	U.I.	U.P.	Contenuto per U.P.	Tempi di consegna	Codice n. 4004338...
Materiale: acciaio grezzo, superficie: zincata sendzimir									
	120 mm	120 mm	20 mm	1,50 mm	40	Pezzo	-	L	332853
GP	120 mm	120 mm	20 mm	1,50 mm	10	Confezione	12 Pz.	L	332877
	160 mm	160 mm	30 mm	3,00 mm	10	Pezzo	-	L	332907
	200 mm	200 mm	30 mm	3,00 mm	10	Pezzo	-	L	332952
Materiale: acciaio inox									
VA	120 mm	120 mm	20 mm	1,50 mm	10	Pezzo	-	L	361105

## Squadretta angolare con estremità arrotondate

con fori per viti incassate

Spessore del materiale: 2,00 mm

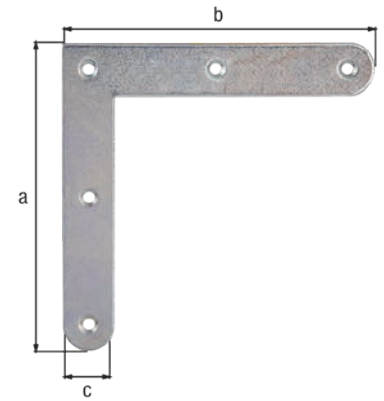

Misura a	Misura b	Misura c	U.I.	U.P.	Contenu- to per U.P.	Tempi di consegna	Codice n. 4004338...
Materiale: acciaio grezzo, superficie: galvanizzata, passivata a strato spesso							
120 mm	120 mm	20 mm	20	Pezzo	-	L	339739
150 mm	150 mm	20 mm	20	Pezzo	-	L	339746
Materiale: acciaio grezzo, superficie: zincata blu							
120 mm	120 mm	20 mm	20	Pezzo	-	L	339791
150 mm	150 mm	20 mm	20	Pezzo	-	L	339845

## Angolare per cancelli

con fori per viti incassate

Spessore del materiale: 3,00 mm

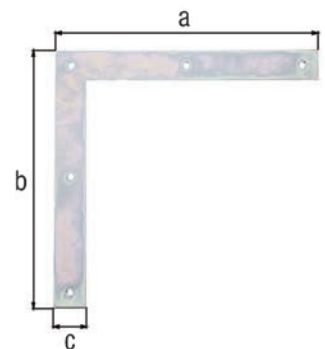

Misura a	Misura b	Misura c	U.I.	U.P.	Contenu- to per U.P.	Tempi di consegna	Codice n. 4004338...
Materiale: acciaio grezzo, superficie: galvanizzata, passivata a strato spesso							
200 mm	200 mm	30 mm	10	Pezzo	-	L	312558
250 mm	250 mm	30 mm	10	Pezzo	-	L	313043
300 mm	300 mm	40 mm	10	Pezzo	-	L	313098
Materiale: acciaio grezzo, superficie: zincata blu							
200 mm	200 mm	30 mm	10	Pezzo	-	L	312565
250 mm	250 mm	30 mm	10	Pezzo	-	L	312916

## Squadretta di giunzione angolare, modello con lati uguali

con fori per viti incassate

Spessore del materiale: 2,00 mm

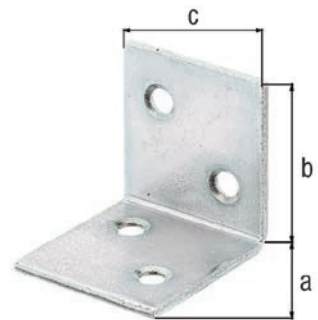

Misura a	Misura b	Misura c	U.I.	U.P.	Contenu- to per U.P.	Tempi di consegna	Codice n. 4004338...
Materiale: acciaio grezzo, superficie: zincata sendzimir							
30 mm	30 mm	30 mm	100	Pezzo	-	L	332600
30 mm	30 mm	30 mm	10	Confezione	25 Pz.	L	332631 GP
40 mm	40 mm	40 mm	50	Pezzo	-	L	332655
40 mm	40 mm	40 mm	6	Confezione	25 Pz.	L	332686 GP
60 mm	60 mm	60 mm	50	Pezzo	-	L	332709
60 mm	60 mm	60 mm	4	Confezione	25 Pz.	L	332723 GP
Materiale: acciaio grezzo, superficie: zincata blu							
30 mm	30 mm	30 mm	100	Pezzo	-	L	337049
40 mm	40 mm	40 mm	50	Pezzo	-	L	337063
60 mm	60 mm	60 mm	50	Pezzo	-	L	337070
Materiale: acciaio grezzo, superficie: zincata blu, plastificata nera							
30 mm	30 mm	30 mm	50	Pezzo	-	L	338886

	Misura a	Misura b	Misura c	U.I.	U.P.	Contenu- to per U.P.	Tempi di consegna	Codice n. 4004338...
Materiale: acciaio grezzo, superficie: zinco fosfatato, plastificata bianca								
	30 mm	30 mm	30 mm	50	Pezzo	-	L	332624
	40 mm	40 mm	40 mm	50	Pezzo	-	L	332679
Materiale: acciaio inox								
VA	30 mm	30 mm	30 mm	25	Pezzo	-	L	361075
VA	40 mm	40 mm	40 mm	10	Pezzo	-	L	361082

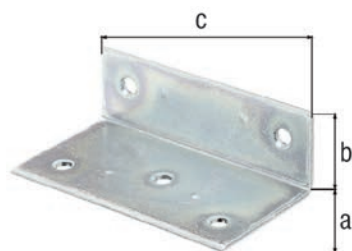

### Squadretta di giunzione angolare, modello con lati disuguali

con fori per viti incassate

Spessore del materiale: 2,00 mm

	Misura a	Misura b	Misura c	U.I.	U.P.	Contenu- to per U.P.	Tempi di consegna	Codice n. 4004338...
Materiale: acciaio grezzo, superficie: zincata sendzimir								
	40 mm	25 mm	75 mm	50	Pezzo	-	L	332501
	60 mm	40 mm	115 mm	25	Pezzo	-	L	332556
Materiale: acciaio grezzo, superficie: zincata blu								
	40 mm	25 mm	75 mm	50	Pezzo	-	L	337032

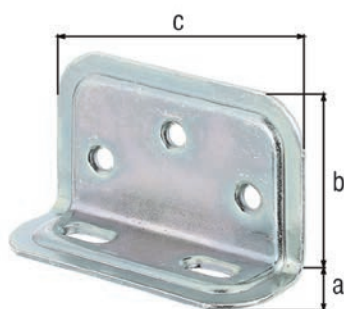

### Squadretta di giunzione angolare, modello con lati disuguali

Spessore del materiale: 1,50 mm

	Misura a	Misura b	Misura c	U.I.	U.P.	Contenu- to per U.P.	Tempi di consegna	Codice n. 4004338...
Materiale: acciaio grezzo, superficie: galvanizzata, passivata a strato spesso								
	25 mm	40 mm	70 mm	20	Pezzo	-	L	340209
Materiale: acciaio grezzo, superficie: zinco fosfatato, plastificata bianca								
	25 mm	40 mm	70 mm	20	Pezzo	-	L	340230

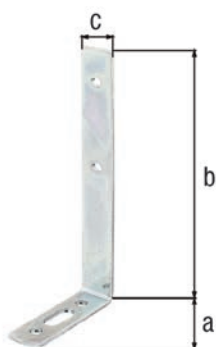

### Piastra angolare per tende

Spessore del materiale: 2,50 mm

	Misura a	Misura b	Misura c	U.I.	U.P.	Contenu- to per U.P.	Tempi di consegna	Codice n. 4004338...
Materiale: acciaio grezzo, superficie: galvanizzata, passivata a strato spesso								
	55 mm	120 mm	17 mm	20	Pezzo	-	L	333959
	55 mm	180 mm	17 mm	20	Pezzo	-	L	334000

### Squadretta di regolazione

Spessore del materiale: 3,00 mm

Misura a	Misura b	Misura c	U.I.	U.P.	Contenu- to per U.P.	Tempi di consegna	Codice n. 4004338...
Materiale: acciaio grezzo, superficie: galvanizzata, passivata a strato spesso							
40 mm	77 mm	65 mm	25	Pezzo	-	L	332754
Materiale: acciaio inox							
35 mm	75 mm	65 mm	10	Pezzo	-	L	361068 VA

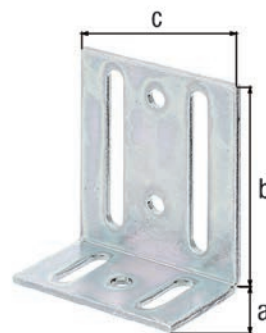

### Squadretta di regolazione

Spessore del materiale: 2,50 mm

Misura a	Misura b	Misura c	U.I.	U.P.	Contenu- to per U.P.	Tempi di consegna	Codice n. 4004338...
Materiale: acciaio grezzo, superficie: galvanizzata, passivata a strato spesso							
65 mm	80 mm	20 mm	25	Pezzo	-	L	332808
Materiale: acciaio grezzo, superficie: zincata blu							
65 mm	80 mm	20 mm	25	Pezzo	-	L	336936
Materiale: acciaio grezzo, superficie: zinco fosfatato, plastificata bianca							
65 mm	80 mm	20 mm	50	Pezzo	-	L	332815

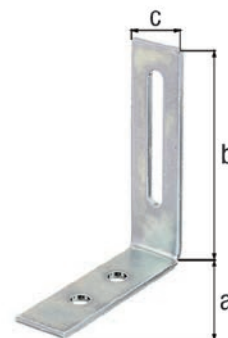

### Squadretta di regolazione, modello stampato

con fori per viti incassate

Spessore del materiale: 1,25 mm

Misura a	Misura b	Misura c	U.I.	U.P.	Contenu- to per U.P.	Tempi di consegna	Codice n. 4004338...
Materiale: acciaio grezzo, superficie: galvanizzata, passivata a strato spesso							
25 mm	25 mm	30 mm	50	Pezzo	-	L	340100
Materiale: acciaio grezzo, superficie: zinco fosfatato, plastificata bianca							
25 mm	25 mm	30 mm	50	Pezzo	-	L	340131

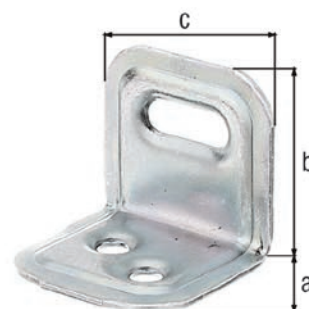

### Squadretta di regolazione, modello stampato

con fori per viti incassate

Spessore del materiale: 1,00 mm

Misura a	Misura b	Misura c	U.I.	U.P.	Contenu- to per U.P.	Tempi di consegna	Codice n. 4004338...
Materiale: acciaio grezzo, superficie: galvanizzata, passivata a strato spesso							
28 mm	40 mm	22 mm	50	Pezzo	-	L	332785





### Squadretta di regolazione per calcestruzzo

Spessore del materiale: 8,00 mm

Misura a	Misura b	Misura c	U.I.	U.P.	Contenu- to per U.P.	Tempi di consegna	Codice n. 4004338...
Materiale: acciaio grezzo, superficie: zincata a fuoco							
77 mm	77 mm	60 mm	20	Pezzo	-	L	335069
80 mm	150 mm	60 mm	10	Pezzo	-	L	335656

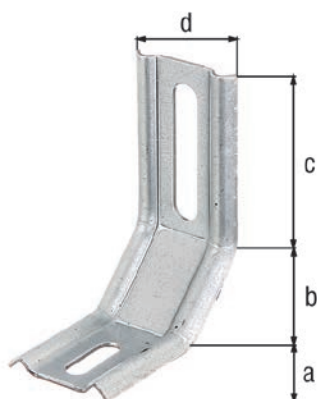

### Squadretta di regolazione

Spessore del materiale: 1,50 mm

Misura a	Misura b	Misura c	Misura d	U.I.	U.P.	Contenu- to per U.P.	Tempi di consegna	Codice n. 4004338...
Materiale: acciaio grezzo, superficie: zincata sendzimir								
35 mm	30 mm	50 mm	32 mm	50	Pezzo	-	L	341343
35 mm	30 mm	50 mm	32 mm	6	Confezione	6 Pz.	L	333621
50 mm	30 mm	50 mm	32 mm	50	Pezzo	-	L	341350
50 mm	30 mm	60 mm	32 mm	50	Pezzo	-	L	341367
50 mm	30 mm	80 mm	32 mm	50	Pezzo	-	L	341374
50 mm	30 mm	100 mm	32 mm	25	Pezzo	-	L	341381
50 mm	30 mm	110 mm	32 mm	25	Pezzo	-	L	341398
50 mm	30 mm	110 mm	32 mm	6	Confezione	6 Pz.	L	333775
50 mm	30 mm	120 mm	32 mm	25	Pezzo	-	L	341404
50 mm	30 mm	120 mm	32 mm	6	Confezione	6 Pz.	L	333768

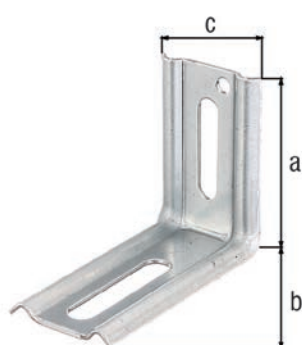

### Squadretta di regolazione, angolo 90°

Spessore del materiale: 1,50 mm

Misura a	Misura b	Misura c	U.I.	U.P.	Contenu- to per U.P.	Tempi di consegna	Codice n. 4004338...
Materiale: acciaio grezzo, superficie: zincata sendzimir							
50 mm	70 mm	30 mm	50	Pezzo	-	L	339906
70 mm	70 mm	30 mm	50	Pezzo	-	L	339913
80 mm	70 mm	30 mm	50	Pezzo	-	L	339920
100 mm	70 mm	30 mm	50	Pezzo	-	L	339937
120 mm	70 mm	30 mm	25	Pezzo	-	L	339944
130 mm	70 mm	30 mm	25	Pezzo	-	L	339951
140 mm	70 mm	30 mm	25	Pezzo	-	L	339968

## Angolare per arcarecci, modello con lati disuguali

con fori per viti incassate

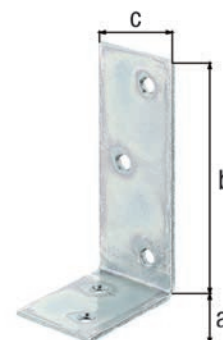

Misura a	Misura b	Misura c	Spessore del materiale	U.I.	U.P.	Contenuto per U.P.	Tempi di consegna	Codice n. 4004338...
Materiale: acciaio grezzo, superficie: galvanizzata, passivata a strato spesso								
40 mm	80 mm	30 mm	2,00 mm	20	Pezzo	-	L	332839
50 mm	100 mm	40 mm	4,00 mm	20	Pezzo	-	L	333300
75 mm	100 mm	30 mm	3,00 mm	50	Pezzo	-	L	332259
75 mm	100 mm	30 mm	3,00 mm	8	Confezione	6 Pz.	L	335175
75 mm	150 mm	40 mm	4,00 mm	20	Pezzo	-	L	333355
80 mm	120 mm	35 mm	4,00 mm	25	Pezzo	-	L	332303
100 mm	200 mm	40 mm	4,00 mm	20	Pezzo	-	L	333409
120 mm	180 mm	40 mm	4,00 mm	20	Pezzo	-	L	334055
160 mm	240 mm	50 mm	5,00 mm	10	Pezzo	-	L	334154
Materiale: acciaio grezzo, superficie: zincata blu								
50 mm	100 mm	40 mm	4,00 mm	20	Pezzo	-	L	337377
75 mm	100 mm	30 mm	3,00 mm	50	Pezzo	-	L	336646
75 mm	150 mm	40 mm	4,00 mm	20	Pezzo	-	L	337384
80 mm	120 mm	35 mm	4,00 mm	25	Pezzo	-	L	336691
100 mm	200 mm	40 mm	4,00 mm	20	Pezzo	-	L	337391
120 mm	180 mm	40 mm	4,00 mm	20	Pezzo	-	L	338046
Materiale: acciaio grezzo, superficie: zinco fosfatato, plastificata marrone								
75 mm	100 mm	30 mm	3,00 mm	50	Pezzo	-	L	332266



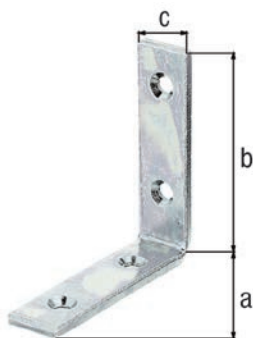

### Angolare per arcarecci, modello con lati uguali

con fori per viti incassate

Spessore del materiale: 5,00 mm

Misura a	Misura b	Misura c	U.I.	U.P.	Contenu- to per U.P.	Tempi di consegna	Codice n. 4004338...
Materiale: acciaio grezzo, superficie: galvanizzata, passivata a strato spesso							
80 mm	80 mm	20 mm	20	Pezzo	-	L	333058
100 mm	100 mm	20 mm	20	Pezzo	-	L	333102
120 mm	120 mm	20 mm	20	Pezzo	-	L	333157
140 mm	140 mm	20 mm	20	Pezzo	-	L	333201
160 mm	160 mm	20 mm	10	Pezzo	-	L	333256
180 mm	180 mm	20 mm	10	Pezzo	-	L	339135
Materiale: acciaio grezzo, superficie: zincata blu							
80 mm	80 mm	20 mm	20	Pezzo	-	L	337087
100 mm	100 mm	20 mm	20	Pezzo	-	L	337339
120 mm	120 mm	20 mm	20	Pezzo	-	L	337346
140 mm	140 mm	20 mm	20	Pezzo	-	L	337353
160 mm	160 mm	20 mm	10	Pezzo	-	L	337360
180 mm	180 mm	20 mm	10	Pezzo	-	L	339531
200 mm	200 mm	26 mm	25	Pezzo	-	L	327293
250 mm	250 mm	26 mm	25	Pezzo	-	L	333225
Materiale: acciaio grezzo, superficie: zinco fosfatato, plastificata bianca							
100 mm	100 mm	20 mm	20	Pezzo	-	L	333126
120 mm	120 mm	20 mm	20	Pezzo	-	L	333171
160 mm	160 mm	20 mm	10	Pezzo	-	L	333270

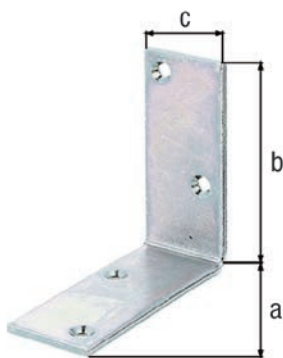

### Angolare per arcarecci, modello con lati uguali

con fori per viti incassate

Misura a	Misura b	Misura c	Spessore del materiale	U.I.	U.P.	Contenu- to per U.P.	Tempi di consegna	Codice n. 4004338...
Materiale: acciaio grezzo, superficie: galvanizzata, passivata a strato spesso								
100 mm	100 mm	40 mm	4,00 mm	20	Pezzo	-	L	333508
150 mm	150 mm	40 mm	4,00 mm	20	Pezzo	-	L	333553
200 mm	200 mm	40 mm	5,00 mm	10	Pezzo	-	L	333607
Materiale: acciaio grezzo, superficie: zincata blu								
100 mm	100 mm	40 mm	4,00 mm	20	Pezzo	-	L	337421
150 mm	150 mm	40 mm	4,00 mm	20	Pezzo	-	L	337445
200 mm	200 mm	40 mm	5,00 mm	10	Pezzo	-	L	337575

## Angolare decorativo, modello stampato

con fori per viti incassate

Misura a	Misura b	Misura c	Spessore del materiale	U.I.	U.P.	Contenuto per U.P.	Tempi di consegna	Codice n. 4004338...
Materiale: acciaio grezzo, superficie: galvanizzata, passivata a strato spesso								
50 mm	50 mm	20 mm	1,00 mm	40	Pezzo	-	L	337117
75 mm	75 mm	20 mm	1,00 mm	20	Pezzo	-	L	337124
103 mm	103 mm	21 mm	2,00 mm	20	Pezzo	-	L	337131
130 mm	130 mm	21 mm	1,50 mm	10	Pezzo	-	L	337148
Materiale: acciaio grezzo, superficie: plastificata grigio alluminio								
50 mm	50 mm	20 mm	1,00 mm	20	Pezzo	-	L	337155
75 mm	75 mm	20 mm	1,00 mm	10	Pezzo	-	L	337162
103 mm	103 mm	21 mm	2,00 mm	10	Pezzo	-	L	337179
130 mm	130 mm	21 mm	1,50 mm	10	Pezzo	-	L	337186
Materiale: acciaio grezzo, superficie: plastificata bianca								
30 mm	30 mm	20 mm	1,00 mm	20	Pezzo	-	L	337193
50 mm	50 mm	20 mm	1,00 mm	20	Pezzo	-	L	337230
75 mm	75 mm	20 mm	1,00 mm	10	Pezzo	-	L	337247
103 mm	103 mm	21 mm	2,00 mm	10	Pezzo	-	L	337285
130 mm	130 mm	21 mm	1,50 mm	10	Pezzo	-	L	337292



## Angolare di supporto, modello stampato

con fori per viti incassate

Spessore del materiale: 2,00 mm

Misura a	Misura b	Misura c	U.I.	U.P.	Contenuto per U.P.	Tempi di consegna	Codice n. 4004338...
Materiale: acciaio grezzo, superficie: galvanizzata, passivata a strato spesso							
80 mm	120 mm	40 mm	20	Pezzo	-	L	340308
100 mm	160 mm	40 mm	20	Pezzo	-	L	340407
Materiale: acciaio grezzo, superficie: zinco fosfatato, plastificata bianca							
80 mm	120 mm	40 mm	20	Pezzo	-	L	340339
100 mm	160 mm	40 mm	20	Pezzo	-	L	340438



## Piastra angolare

con fori per viti svasate dall'interno

Misura a	Misura b	Misura c	Spessore del materiale	U.I.	U.P.	Contenuto per U.P.	Tempi di consegna	Codice n. 4004338...
Materiale: acciaio grezzo, superficie: zincata sendzimir								
50 mm	50 mm	70 mm	1,50 mm	25	Pezzo	-	L	337254
75 mm	75 mm	105 mm	2,00 mm	25	Pezzo	-	L	337261

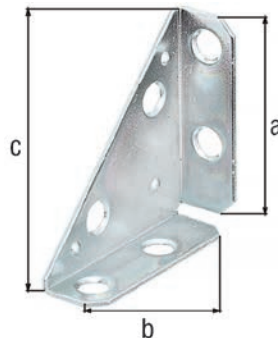

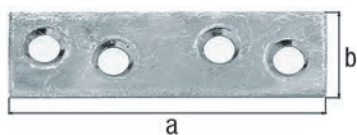

### Lastrina di giunzione piana

con fori per viti incassate

	Misura a	Misura b	Spessore del materiale	U.I.	U.P.	Contenu- to per U.P.	Tempi di consegna	Codice n. 4004338...
Materiale: acciaio grezzo, superficie: zincata sendzimir								
	136 mm	20 mm	2,00 mm	100	Pezzo	-	L	339777
	156 mm	20 mm	2,00 mm	100	Pezzo	-	L	339784
	50 mm	14 mm	1,75 mm	100	Pezzo	-	L	339241
GP	50 mm	14 mm	1,75 mm	5	Confezione	12 Pz.	L	336417
	60 mm	14 mm	1,75 mm	100	Pezzo	-	L	339258
GP	60 mm	14 mm	1,75 mm	5	Confezione	12 Pz.	L	336431
	80 mm	15 mm	1,75 mm	100	Pezzo	-	L	339265
GP	80 mm	15 mm	1,75 mm	5	Confezione	8 Pz.	L	336486
	120 mm	16 mm	1,75 mm	100	Pezzo	-	L	339289
Materiale: acciaio grezzo, superficie: zincata blu								
	100 mm	15 mm	1,75 mm	100	Pezzo	-	L	339586
Materiale: acciaio inox								
VA	100 mm	15 mm	1,75 mm	50	Pezzo	-	L	361150

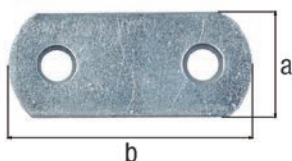

### Lastrina di giunzione piana con estremità arrotondate

con fori per viti incassate

	Misura a	Misura b	Spessore del materiale	U.I.	U.P.	Contenu- to per U.P.	Tempi di consegna	Codice n. 4004338...
Materiale: acciaio grezzo, superficie: zincata blu								
	16 mm	37 mm	1,50 mm	100	Pezzo	-	L	329952
	16 mm	57 mm	1,50 mm	100	Pezzo	-	L	329969
	19 mm	77 mm	2,00 mm	100	Pezzo	-	L	329976

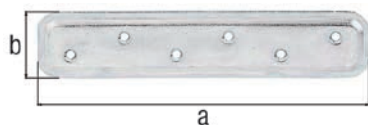

### Lastrina di giunzione piana, modello stampato

con fori per viti incassate

Spessore del materiale: 2,00 mm

	Misura a	Misura b	U.I.	U.P.	Contenu- to per U.P.	Tempi di consegna	Codice n. 4004338...
Materiale: acciaio grezzo, superficie: galvanizzata, passivata a strato spesso							
	180 mm	40 mm	20	Pezzo	-	L	340506
Materiale: acciaio grezzo, superficie: plastificata bianca							
	180 mm	40 mm	20	Pezzo	-	L	340537

## Lastrina di giunzione piana

Spessore del materiale: 3,00 mm

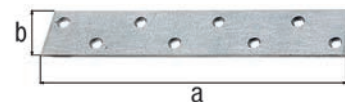

Misura a	Misura b	U.I.	U.P.	Contenuto per U.P.	Tempi di consegna	Codice n.
Materiale: acciaio grezzo, superficie: zincata sendzimir						
170 mm	30 mm	50	Pezzo	-	L	333904

## Lastrina di giunzione piana, forma a T

con fori per viti incassate

Spessore del materiale: 2,00 mm

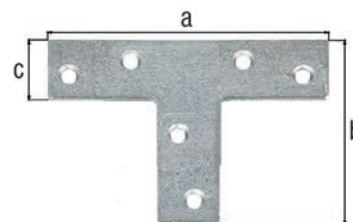

Misura a	Misura b	Misura c	U.I.	U.P.	Contenuto per U.P.	Tempi di consegna	Codice n.
Materiale: acciaio grezzo, superficie: zincata sendzimir							
70 mm	50 mm	16 mm	50	Pezzo	-	L	333003
140 mm	110 mm	30 mm	25	Pezzo	-	L	335052

## Lastrina di giunzione piana, forma a T

Misura a	Misura b	Misura c	U.I.	U.P.	Contenuto per U.P.	Tempi di consegna	Codice n.
Materiale: acciaio grezzo, superficie: zincata sendzimir							
80 mm	106 mm	38 mm	20	Pezzo	-	L	340513
160 mm	142 mm	45 mm	20	Pezzo	-	L	353322

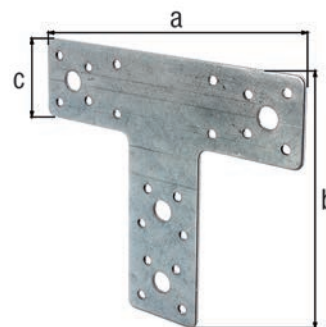

## Scatola con assortimento di angolari e piastrine di giunzione

Componenti del kit: il set è composto da quattro squadrette 25 x 25 mm, otto squadrette 40 x 40 mm, quattro squadrette 60 x 60 mm, quattro squadrette 75 x 75 mm, quattro squadrette per mobili 40 x 40 mm, quattro squadrette per mobili 60 x 60 mm, quattro piastrine di giunzione 40 mm, quattro piastrine di giunzione 80 mm e con viti imballati in box

U.I.	U.P.	Contenuto per U.P.	Tempi di consegna	Codice n.
Materiale: acciaio grezzo, superficie: zincata blu				
10	Confezione	1 Pz.	L	332747



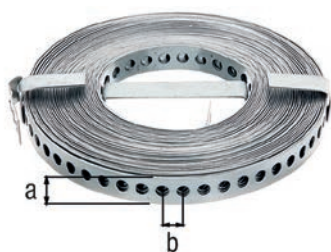

### Nastro forato

Misura a	Misura b	Perforazione-Ø 1	Lunghezza	Spessore del materiale	U.I.	U.P.	Contenuto per U.P.	Tempi di consegna	Codice n. 4004338...	
Materiale: acciaio grezzo, superficie: zincata sendzimir										
12 mm	8 mm	5 mm	10 m	0,80 mm	5	Pezzo	-	L	334130	
17 mm	12 mm	7 mm	10 m	0,80 mm	5	Pezzo	-	L	334208	
20 mm	12 mm	7 mm	10 m	1,00 mm	5	Pezzo	-	L	334239	
Materiale: acciaio grezzo, superficie: zincata, plastificata nera										
12 mm	8 mm	5 mm	1,5 m	0,80 mm	5	Pezzo	-	L	334123	
17 mm	12 mm	7 mm	1,5 m	0,80 mm	5	Pezzo	-	L	334161	
20 mm	12 mm	7 mm	1,5 m	1,00 mm	5	Pezzo	-	L	334222	
Materiale: acciaio grezzo, superficie: zincata, plastificata bianca										
12 mm	8 mm	5 mm	1,5 m	0,80 mm	5	Pezzo	-	L	334116	
17 mm	12 mm	7 mm	1,5 m	0,80 mm	5	Pezzo	-	L	334253	
Materiale: acciaio inox										
VA	17 mm	12 mm	7 mm	10 m	0,80 mm	5	Pezzo	-	L	361143



### Nastro forato

Lunghezza: 3 m

Misura a	Misura b	Perforazione-Ø 1	Spessore del materiale	U.I.	U.P.	Contenuto per U.P.	Tempi di consegna	Codice n. 4004338...
Materiale: acciaio grezzo, superficie: zincata sendzimir, in cofanetto a rullo								
12 mm	8 mm	5 mm	0,80 mm	5	Pezzo	-	L	334147
17 mm	12 mm	7 mm	0,80 mm	5	Pezzo	-	L	334178
20 mm	12 mm	7 mm	1,00 mm	5	Pezzo	-	L	334246

# CERNIERE

Creato per durare.

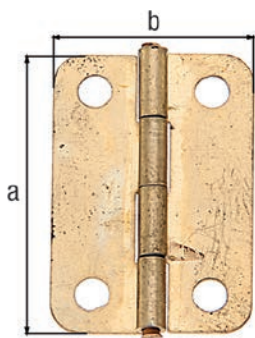

### Cerniera per cofanetti

con perno in acciaio inox

Spessore del materiale: 0,50 mm

Misura a	Misura b	U.I.	U.P.	Contenu- to per U.P.	Tempi di consegna	Codice n. 4004338...
Materiale: acciaio grezzo, superficie: ottonata						
24 mm	17 mm	10	Cartoncino	4 Pz.	L	347062

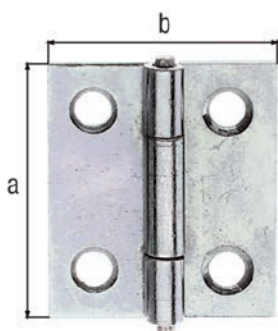

### Cerniera modello stretto

con fori per viti incassate

Modello: rullato

Misura a	Misura b	Spessore del materiale	U.I.	U.P.	Contenu- to per U.P.	Tempi di consegna	Codice n. 4004338...
Materiale: acciaio grezzo, superficie: tropicalizzata, con spina in acciaio inox rivettata							
25,5 mm	22 mm	0,75 mm	50	Pezzo	-	L	345358
Materiale: acciaio grezzo, superficie: zincata sendzimir, con perno in acciaio inox rivettato							
31,5 mm	26 mm	0,75 mm	50	Pezzo	-	L	345365
38,0 mm	26 mm	0,75 mm	50	Pezzo	-	L	345372
51,0 mm	30 mm	0,75 mm	20	Pezzo	-	L	345389
64,0 mm	34 mm	1,00 mm	20	Pezzo	-	L	345396
70,0 mm	35 mm	1,00 mm	20	Pezzo	-	L	345402
82,0 mm	45 mm	1,20 mm	20	Pezzo	-	L	345419
100,0 mm	49 mm	1,25 mm	10	Pezzo	-	L	345426
Materiale: ottone, con perno in ottone rivettato							
64,0 mm	34 mm	1,00 mm	20	Pezzo	-	L	345495
Materiale: acciaio inox, con perno in acciaio inox rivettato							
VA 64,0 mm	34 mm	1,00 mm	10	Pezzo	-	L	361181
VA 82,0 mm	44 mm	1,30 mm	20	Pezzo	-	L	361198

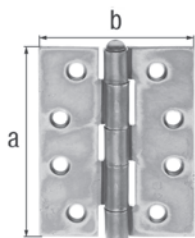

### Cerniera modello semi-largo

con perno sfilabile in acciaio inox

con fori per viti incassate

Modello: rullato

Misura a	Misura b	Spessore del materiale	U.I.	U.P.	Contenu- to per U.P.	Tempi di consegna	Codice n. 4004338...
Materiale: acciaio grezzo, superficie: zincata sendzimir							
63 mm	45 mm	1,50 mm	25	Pezzo	-	L	349073

## Cerniera modello semi-largo

con perno in acciaio inox rivettato  
con fori per viti incassate

Modello: rullato

Misura a	Misura b	Spessore del materiale	U.I.	U.P.	Contenu- to per U.P.	Tempi di consegna	Codice n. 4004338...
Materiale: acciaio grezzo, superficie: zincata sendzimir							
41 mm	33 mm	1,00 mm	50	Pezzo	-	L	345877
51 mm	37 mm	1,00 mm	20	Pezzo	-	L	345884
63 mm	43 mm	1,20 mm	20	Pezzo	-	L	345891
70 mm	53 mm	1,20 mm	20	Pezzo	-	L	345907
80 mm	58 mm	1,50 mm	20	Pezzo	-	L	345914
101 mm	65 mm	1,50 mm	20	Pezzo	-	L	345921
100 mm	75 mm	2,50 mm	20	Pezzo	-	L	348991
Materiale: acciaio inox							
63 mm	43 mm	1,25 mm	20	Pezzo	-	L	361235 VA
80 mm	58 mm	1,50 mm	20	Pezzo	-	L	361242 VA

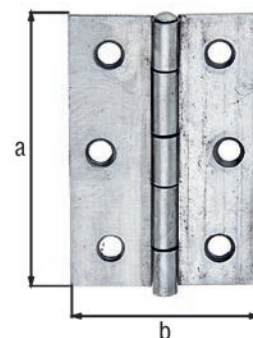

## Cerniera modello largo

con perno in acciaio inox rivettato

perno fino a 40 mm = in tre pezzi, da 50 mm = in cinque pezzi

Modello: rullato

Misura a	Misura b	Spessore del materiale	U.I.	U.P.	Contenu- to per U.P.	Tempi di consegna	Codice n. 4004338...
Materiale: acciaio grezzo, superficie: tropicalizzata							
25 mm	38,5 mm	0,75 mm	10	Cartoncino	2 Pz.	L	346553
Materiale: acciaio grezzo, superficie: zincata sendzimir							
30 mm	47,0 mm	1,00 mm	50	Pezzo	-	L	346461
40 mm	58,0 mm	0,90 mm	20	Pezzo	-	L	346478
50 mm	74,0 mm	1,00 mm	20	Pezzo	-	L	346485
60 mm	90,0 mm	1,25 mm	20	Pezzo	-	L	346492
70 mm	104,5 mm	1,25 mm	20	Pezzo	-	L	346508
81 mm	128,0 mm	1,50 mm	20	Pezzo	-	L	346515
100 mm	152,0 mm	2,00 mm	10	Pezzo	-	L	346539
Materiale: acciaio inox							
60 mm	90,0 mm	1,25 mm	10	Pezzo	-	L	361280 VA
81 mm	128,0 mm	1,50 mm	20	Pezzo	-	L	361297 VA

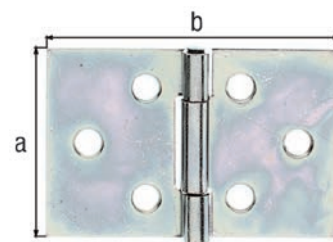



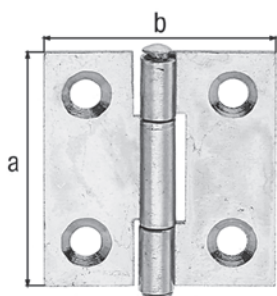

## Cerniera modello quadro

con fori per viti incassate

perno fino a 40 mm = in tre pezzi, da 50 mm = in cinque pezzi

Modello: rullato

Misura a	Misura b	Spessore del materiale	U.I.	U.P.	Contenuto per U.P.	Tempi di consegna	Codice n. 4004338...
Materiale: acciaio grezzo, superficie: zincata sendzimir, con perno in acciaio inox rivettato							
31 mm	31 mm	0,75 mm	50	Pezzo	-	L	345969
38 mm	38 mm	0,75 mm	50	Pezzo	-	L	345976
51 mm	51 mm	0,75 mm	20	Pezzo	-	L	345983
64 mm	64 mm	1,00 mm	20	Pezzo	-	L	345990
70 mm	70 mm	1,50 mm	20	Pezzo	-	L	346003
82 mm	82 mm	1,00 mm	20	Pezzo	-	L	346010
100 mm	100 mm	1,20 mm	10	Pezzo	-	L	346027
100 mm	100 mm	2,50 mm	20	Pezzo	-	L	349042
Materiale: acciaio grezzo, superficie: tropicalizzata, con spina in acciaio inox rivettata							
80 mm	80 mm	1,25 mm	20	Pezzo	-	L	346102
100 mm	100 mm	1,25 mm	10	Pezzo	-	L	346188
Materiale: ottone, con perno in ottone rivettato							
64 mm	64 mm	1,00 mm	20	Pezzo	-	L	346096
Materiale: acciaio inox, con perno in acciaio inox rivettato							
VA 51 mm	51 mm	0,75 mm	20	Pezzo	-	L	361259
VA 60 mm	60 mm	1,50 mm	20	Pezzo	-	L	361266
VA 82 mm	82 mm	1,00 mm	20	Pezzo	-	L	361273

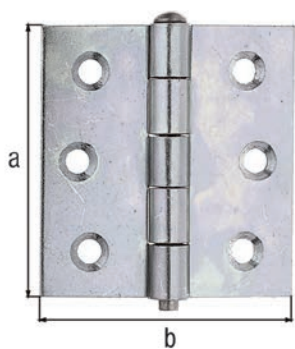

## Cerniera modello quadro

con perno sfilabile in acciaio inox

con fori per viti incassate

Modello: rullato

Misura a	Misura b	Spessore del materiale	U.I.	U.P.	Contenuto per U.P.	Tempi di consegna	Codice n. 4004338...
Materiale: acciaio grezzo, superficie: zincata sendzimir							
63 mm	63 mm	2,00 mm	25	Pezzo	-	L	349028
76 mm	76 mm	2,00 mm	25	Pezzo	-	L	349035
Materiale: acciaio grezzo, superficie: tropicalizzata, con spina in acciaio inox rivettata							
76 mm	76 mm	2,00 mm	25	Pezzo	-	L	339593
Materiale: acciaio grezzo, superficie: zincata sendzimir							
100 mm	100 mm	2,50 mm	20	Pezzo	-	L	348984
Materiale: acciaio grezzo, superficie: zincata blu							
63 mm	63 mm	2,00 mm	25	Pezzo	-	L	349189
Materiale: acciaio inox							
VA 76 mm	76 mm	2,00 mm	24	Pezzo	-	L	361211

## Cerniera, quadrata

con fori per viti incassate

Modello: rullato

Descrizione articolo	Misura a	Misura b	Spessore del materiale	U.I.	U.P.	Contenuto per U.P.	Tempi di consegna	Codice n. 4004338...
Materiale: acciaio grezzo, superficie: zincata sendzimir								
sottile	25 mm	20 mm	0,80 mm	100	Pezzo	-	L	345129
quadrata	30 mm	30 mm	1,00 mm	100	Pezzo	-	L	345136
quadrata	40 mm	42 mm	1,00 mm	50	Pezzo	-	L	345143
metà larghezza	50 mm	42 mm	1,00 mm	50	Pezzo	-	L	345150
metà larghezza	60 mm	45 mm	1,00 mm	50	Pezzo	-	L	345167
metà larghezza	70 mm	49 mm	1,00 mm	50	Pezzo	-	L	345174

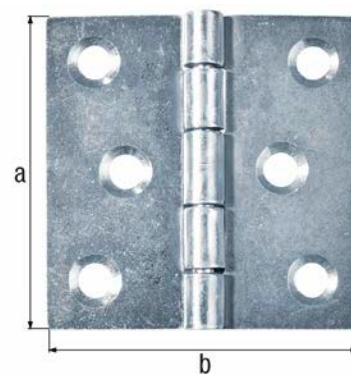

## Cerniera

con fori per viti incassate

Spessore del materiale: 2,00 mm

Misura a	Misura b	U.I.	U.P.	Contenuto per U.P.	Tempi di consegna	Codice n. 4004338...
Materiale: acciaio inox, V4A / AISI 316 / DIN 1.4401						
38 mm	68 mm	5	Pezzo	1 Pz.	L	725075

→ V4A

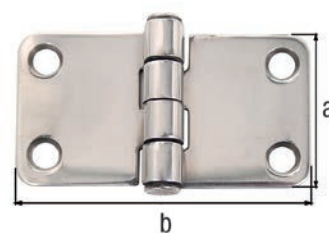

## Cerniera

con fori per viti incassate

Spessore del materiale: 2,00 mm

Misura a	Misura b	U.I.	U.P.	Contenuto per U.P.	Tempi di consegna	Codice n. 4004338...
Materiale: acciaio inox, V4A / AISI 316 / DIN 1.4401						
38 mm	68 mm	5	Pezzo	1 Pz.	L	725068

→ V4A

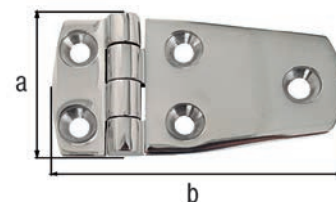

## Cerniera

con fori per viti incassate

Spessore del materiale: 4,00 mm

Misura a	Misura b	U.I.	U.P.	Contenuto per U.P.	Tempi di consegna	Codice n. 4004338...
Materiale: acciaio inox, V4A / AISI 316 / DIN 1.4401						
25 mm	100 mm	5	Pezzo	1 Pz.	L	725051

→ V4A

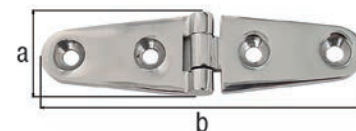

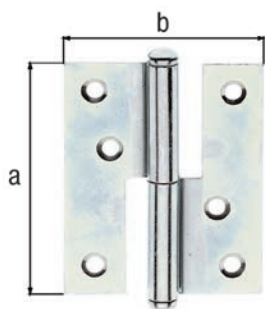
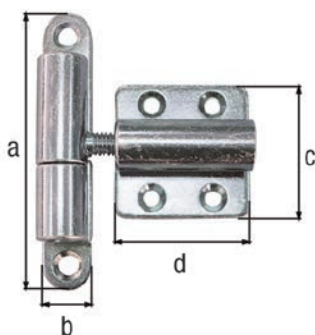

Fig. perno destro

### Cerniera sfilabile

con fori per viti incassate

Misura a	Misura b	Spessore del materiale	U.I.	U.P.	Contenu- to per U.P.	Tempi di consegna	Codice n. 4004338...
Materiale: acciaio grezzo, superficie: zincata sendzimir, sinistra							
80 mm	65 mm	1,80 mm	20	Pezzo	-	L	333751
94 mm	45 mm	2,50 mm	10	Pezzo	-	L	340902
120 mm	88 mm	2,70 mm	10	Pezzo	-	L	341244
Materiale: acciaio grezzo, superficie: zincata sendzimir, destra							
80 mm	65 mm	1,80 mm	20	Pezzo	-	L	333805
94 mm	45 mm	2,50 mm	10	Pezzo	-	L	340919
120 mm	88 mm	2,70 mm	10	Pezzo	-	L	341251



### Cerniera sfilabile, modello regolabile

con fori per viti incassate

regolabile da: 60 - 85 mm

Misura a	Misura b	Misura c	Misura d	U.I.	U.P.	Contenu- to per U.P.	Tempi di consegna	Codice n. 4004338...
Materiale: acciaio grezzo, superficie: galvanizzata, passivata a strato spesso								
83 mm	15 mm	40 mm	40 mm	20	Pezzo	-	L	341060

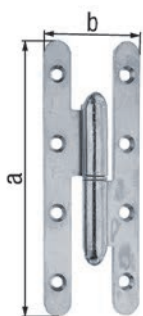

Fig. perno sinistro

### Cerniera sfilabile, tipo Parigi

con fori per viti incassate

Misura a	Misura b	Spessore del materiale	U.I.	U.P.	Contenu- to per U.P.	Tempi di consegna	Codice n. 4004338...
Materiale: acciaio grezzo, superficie: zincata blu, modello destra							
80 mm	40 mm	2,50 mm	12	Pezzo	-	L	341268
95 mm	45 mm	2,50 mm	12	Pezzo	-	L	341275
110 mm	55 mm	3,00 mm	12	Pezzo	-	L	341282
140 mm	55 mm	3,00 mm	12	Pezzo	-	L	341299
Materiale: acciaio grezzo, superficie: zincata blu, modello sinistra							
80 mm	40 mm	2,50 mm	12	Pezzo	-	L	341305
95 mm	45 mm	2,50 mm	12	Pezzo	-	L	341312
110 mm	55 mm	3,00 mm	12	Pezzo	-	L	341329
140 mm	55 mm	3,00 mm	12	Pezzo	-	L	341336

## Cerniera modello autobloccante

con fori per viti incassate

Spessore del materiale: 1,00 mm

Misura a	Misura b	Misura c	U.I.	U.P.	Contenu- to per U.P.	Tempi di consegna	Codice n. 4004338...
Materiale: acciaio grezzo, superficie: zincata blu							
70 mm	65 mm	22 mm	6	Sfuso	1 Pz.	L	341046
Materiale: acciaio grezzo, superficie: zincata blu, plastificata nera							
70 mm	65 mm	22 mm	6	Sfuso	1 Pz.	L	341053

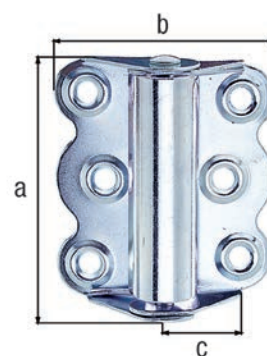

## Cerniera per tavolo

con perno in acciaio inox rivettato

con fori per viti incassate

Modello: rullato

Misura a	Misura b	Spessore del materiale	U.I.	U.P.	Contenu- to per U.P.	Tempi di consegna	Codice n. 4004338...
Materiale: acciaio grezzo, superficie: zincata sendzimir							
25 mm	61,0 mm	0,90 mm	20	Pezzo	-	L	346867
26 mm	81,0 mm	1,30 mm	20	Pezzo	-	L	346874
32 mm	101,0 mm	1,50 mm	20	Pezzo	-	L	346881
32 mm	120,5 mm	1,50 mm	20	Pezzo	-	L	346898
34 mm	141,0 mm	1,50 mm	20	Pezzo	-	L	346904
40 mm	162,0 mm	1,50 mm	20	Pezzo	-	L	346911
40 mm	181,0 mm	1,50 mm	20	Pezzo	-	L	346928
44 mm	203,0 mm	2,00 mm	10	Pezzo	-	L	346935
Materiale: acciaio inox							
26 mm	81,0 mm	1,25 mm	20	Pezzo	-	L	361334 VA
32 mm	101,0 mm	1,50 mm	10	Pezzo	-	L	361303 VA
35 mm	121,0 mm	1,50 mm	20	Pezzo	-	L	361310 VA
32 mm	141,0 mm	1,50 mm	20	Pezzo	-	L	361327 VA

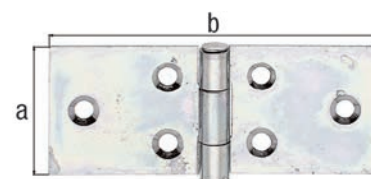

## Cerniera forma piegata

con fori per viti incassate

Spessore del materiale: 4,00 mm

Misura a	Misura b	Misura c	U.I.	U.P.	Contenu- to per U.P.	Tempi di consegna	Codice n. 4004338...
Materiale: acciaio grezzo, superficie: zincata							
200 mm	21 mm	88 mm	10	Pezzo	-	L	341503

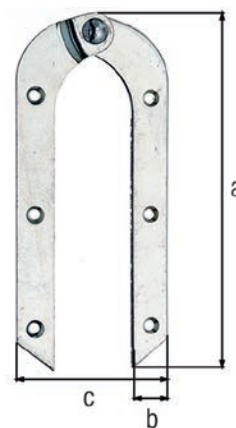

# FERRAMENTA PER CASSE

Creato per durare.

## Maniglia per casse

con fori per viti incassate

con fori rinforzati

Misura a	Misura b	Profondità	Spessore del materiale	U.I.	U.P.	Contenuto per U.P.	Tempi di consegna	Codice n. 4004338...
Materiale: acciaio grezzo, superficie: galvanizzata, passivata a strato spesso								
80 mm	74 mm	11 mm	1,00 mm	10	Pezzo	-	L	347505
104 mm	80 mm	12 mm	1,20 mm	10	Pezzo	-	L	347529
120 mm	85 mm	12 mm	1,50 mm	10	Pezzo	-	L	347536
Materiale: acciaio grezzo, superficie: zincata blu								
80 mm	74 mm	11 mm	1,00 mm	10	Pezzo	-	L	347499
120 mm	85 mm	12 mm	1,50 mm	10	Pezzo	-	L	347482
Materiale: acciaio inox								
92 mm	80 mm	12 mm	1,20 mm	10	Pezzo	-	L	361402

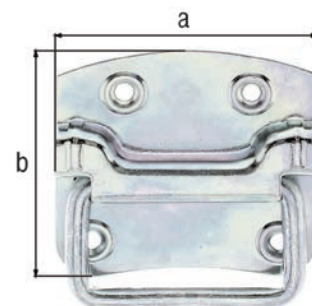

## Angolare per casse

con fori per viti incassate

Misura a	Spessore del materiale	U.I.	U.P.	Contenuto per U.P.	Tempi di consegna	Codice n. 4004338...
Materiale: acciaio grezzo, superficie: galvanizzata, passivata a strato spesso						
30 mm	0,80 mm	50	Pezzo	-	L	347604
35 mm	0,80 mm	25	Pezzo	-	L	347611
Materiale: acciaio inox						
36 mm	1,00 mm	20	Pezzo	-	L	361396

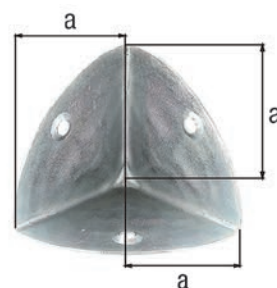

## Chiusura a leva per casse senza gancio di chiusura

con fori per viti incassate

Misura a	Misura b	Misura c	Ø staffa	Per larghezza gancio	U.I.	U.P.	Contenuto per U.P.	Tempi di consegna	Codice n. 4004338...
Materiale: acciaio grezzo, superficie: galvanizzata, passivata a strato spesso									
13 mm	49 mm	15 mm	3 mm	13 mm	50	Pezzo	-	L	347703
18 mm	61 mm	22 mm	4 mm	18 mm	50	Pezzo	-	L	347710
24 mm	94 mm	30 mm	4 mm	25 mm	25	Pezzo	-	L	347727
Materiale: acciaio inox									
20 mm	94 mm	30 mm	4 mm	25 mm	10	Pezzo	-	L	361358

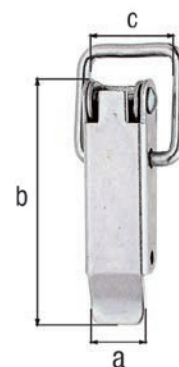



### Chiusura a leva per casse senza anello di serratura, con gancio di chiusura piegato a gomito

con fori per viti incassate

Misura a	Misura b	Misura c	Ø staffa	Per larghezza gancio	U.I.	U.P.	Contenuto per U.P.	Tempi di consegna	Codice n. 4004338...
Materiale: acciaio grezzo, superficie: galvanizzata, passivata a strato spesso									
13 mm	49 mm	15 mm	3 mm	13 mm	10	Cartoncino	1 Pz.	L	347956
18 mm	61 mm	22 mm	4 mm	18 mm	10	Cartoncino	1 Pz.	L	347963

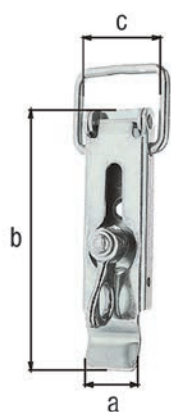

### Chiusura a leva per casse

con fori per viti incassate

con nottolino  
adatto a lucchetti di massimo Ø10 mm  
Per larghezza gancio: 25 mm  
Ø staffa: 4 mm

Misura a	Misura b	Misura c	U.I.	U.P.	Contenuto per U.P.	Tempi di consegna	Codice n. 4004338...
Materiale: acciaio grezzo, superficie: galvanizzata, passivata a strato spesso							
24 mm	93 mm	30 mm	25	Pezzo	-	L	347772

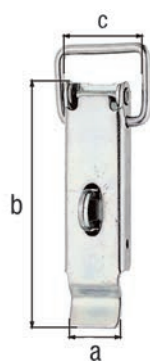

### Chiusura a leva per casse

adatto a lucchetti di massimo Ø7 mm  
Per larghezza gancio: 25 mm

Misura a	Misura b	Misura c	Ø staffa	U.I.	U.P.	Contenuto per U.P.	Tempi di consegna	Codice n. 4004338...
Materiale: acciaio grezzo, superficie: galvanizzata, passivata a strato spesso								
24 mm	93 mm	30 mm	4 mm	25	Pezzo	-	L	347826
24 mm	93 mm	30 mm	4 mm	25	Pezzo	-	L	347826

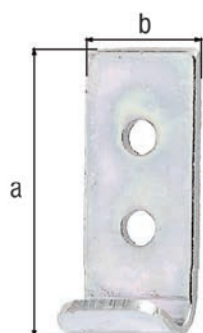

### Gancio di chiusura, modello diritto

Misura a	Misura b	Per staffe-Ø	Spessore del materiale	U.I.	U.P.	Contenuto per U.P.	Tempi di consegna	Codice n. 4004338...
Materiale: acciaio grezzo, superficie: galvanizzata, passivata a strato spesso								
30 mm	12 mm	4 mm	1,50 mm	50	Pezzo	-	L	347857
23 mm	18 mm	6 mm	2,00 mm	50	Pezzo	-	L	347864
34 mm	25 mm	6 mm	2,00 mm	25	Pezzo	-	L	347871
Materiale: acciaio inox								
34 mm	25 mm	6 mm	2,00 mm	10	Pezzo	-	L	361372

**Gancio di chiusura, modello a gomito**

Spessore del materiale: 2,00 mm

Misura a	Misura b	Per staffe-Ø	U.I.	U.P.	Contenu- to per U.P.	Tempi di consegna	Codice n. 4004338...
Materiale: acciaio grezzo, superficie: galvanizzata, passivata a strato spesso							
32 mm	13 mm	4 mm	50	Pezzo	-	L	347901
50 mm	18 mm	4 mm	50	Pezzo	-	L	347918
83 mm	25 mm	6 mm	25	Pezzo	-	L	347925

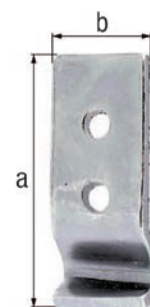



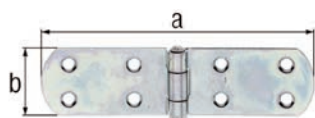

### Cerniera per casse

con perno rivettato  
con fori per viti incassate

Misura a	Misura b	Spessore del materiale	U.I.	U.P.	Contenu- to per U.P.	Tempi di consegna	Codice n. 4004338...
Materiale: acciaio grezzo, superficie: galvanizzata, passivata a strato spesso							
135 mm	35 mm	2,00 mm	20	Pezzo	-	L	315542
156 mm	35 mm	2,00 mm	20	Pezzo	-	L	315580
175 mm	35 mm	2,00 mm	20	Pezzo	-	L	315627
195 mm	35 mm	2,00 mm	20	Pezzo	-	L	315665
250 mm	40 mm	2,50 mm	10	Pezzo	-	L	315702
300 mm	40 mm	2,50 mm	10	Pezzo	-	L	315740
400 mm	40 mm	3,00 mm	10	Pezzo	-	L	315788
Materiale: acciaio grezzo, superficie: zincata blu							
135 mm	35 mm	2,00 mm	20	Pezzo	-	L	315467
156 mm	35 mm	2,00 mm	20	Pezzo	-	L	315474
195 mm	35 mm	2,00 mm	20	Pezzo	-	L	315504
250 mm	40 mm	2,50 mm	10	Pezzo	-	L	315511
300 mm	40 mm	2,50 mm	10	Pezzo	-	L	315818
300 mm	40 mm	2,50 mm	10	Pezzo	-	L	315528
400 mm	40 mm	3,00 mm	10	Pezzo	-	L	315535
Materiale: acciaio inox							
VA 200 mm	35 mm	2,00 mm	10	Pezzo	-	L	327118



### Cerniera per casse

con perno rivettato

Modello: leggero  
Spessore del materiale: 2,50 mm

Misura a	Misura b	U.I.	U.P.	Contenu- to per U.P.	Tempi di consegna	Codice n. 4004338...
Materiale: acciaio grezzo, superficie: galvanizzata, passivata a strato spesso						
400 mm	35 mm	10	Pezzo	-	L	315900

## Cerniera per casse

con perno rivettato  
con fori per viti incassate

Modello: rullato

Informazioni relative agli accessori: Il materiale di fissaggio adatto si trova nell'assortimento "Viti e accessori".

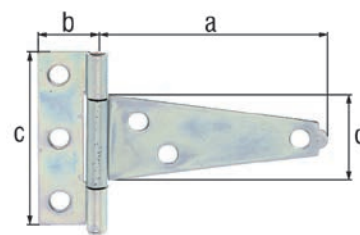

Misura a	Misura b	Misura c	Misura d	Spessore del materiale	U.I.	U.P.	Contenuto per U.P.	Tempi di consegna	Codice n.
Materiale: acciaio grezzo, superficie: zincata blu									
75 mm	20 mm	60 mm	29 mm	1,50 mm	25	Pezzo	-	L	347246
100 mm	20 mm	60 mm	29 mm	1,50 mm	25	Pezzo	-	L	347284
125 mm	22,5 mm	70 mm	33,5 mm	1,50 mm	25	Pezzo	-	L	347291
Materiale: acciaio grezzo, superficie: galvanizzata, passivata a strato spesso									
100 mm	20 mm	60 mm	29 mm	1,50 mm	25	Pezzo	-	L	347314
125 mm	22,5 mm	70 mm	33,5 mm	1,50 mm	25	Pezzo	-	L	347321
150 mm	22,5 mm	70 mm	33 mm	1,50 mm	25	Pezzo	-	L	347338
200 mm	32 mm	90 mm	43,5 mm	2,50 mm	10	Pezzo	-	L	347345
Materiale: acciaio grezzo, superficie: verniciata nera									
75 mm	20 mm	60 mm	29 mm	1,50 mm	25	Pezzo	-	L	347970
100 mm	20 mm	60 mm	29 mm	1,50 mm	25	Pezzo	-	L	347987
125 mm	22,5 mm	70 mm	33,5 mm	1,50 mm	25	Pezzo	-	L	347994

## Cerniera per casse

con spina sfusa  
con fori per viti incassate

Spessore del materiale: 1,80 mm

Informazioni relative agli accessori: Il materiale di fissaggio adatto si trova nell'assortimento "Viti e accessori".

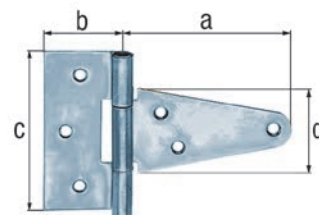

Misura a	Misura b	Misura c	Misura d	U.I.	U.P.	Contenuto per U.P.	Tempi di consegna	Codice n.
Materiale: acciaio grezzo, superficie: zincata blu								
79 mm	40 mm	90 mm	50 mm	10	Pezzo	-	L	307684
102 mm	40 mm	90 mm	54 mm	10	Pezzo	-	L	307691
148 mm	40 mm	90 mm	46 mm	10	Pezzo	-	L	307516
198 mm	40 mm	90 mm	46 mm	10	Pezzo	-	L	307523
Materiale: acciaio grezzo, superficie: verniciata nera								
79 mm	40 mm	90 mm	50 mm	10	Pezzo	-	L	306922
102 mm	40 mm	90 mm	54 mm	10	Pezzo	-	L	306939
148 mm	40 mm	90 mm	46 mm	10	Pezzo	-	L	306946
198 mm	40 mm	90 mm	46 mm	10	Pezzo	-	L	306953



## Cerniera per casse

con perno rivettato

Modello: rullato

Misura a	Misura b	Spessore del materiale	U.I.	U.P.	Contenu- to per U.P.	Tempi di consegna	Codice n. 4004338...
Materiale: acciaio grezzo, superficie: galvanizzata, passivata a strato spesso							
148 mm	28 mm	1,50 mm	25	Pezzo	-	L	347109



## Chiusura estremità diritta

Spessore del materiale: 2,50 mm

Misura a	Misura b	Misura c	Misura d	U.I.	U.P.	Contenuto per U.P.	Tempi di consegna	Codice n.
Materiale: acciaio grezzo, superficie: galvanizzata, passivata a strato spesso								
140 mm	35 mm	210 mm	99,0 mm	10	Pezzo	-	L	315986
167 mm	35 mm	210 mm	126,5 mm	10	Pezzo	-	L	316020

## Chiusura

con fori per viti incassate

con occhiello su piastra  
adatta a lucchetti di massimo Ø 8 mm  
Spessore del materiale: 2,00 mm

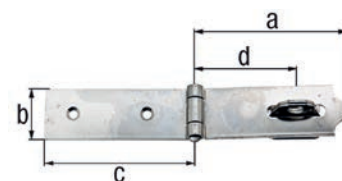

Misura a	Misura b	Misura c	Misura d	U.I.	U.P.	Contenuto per U.P.	Tempi di consegna	Codice n.
Materiale: acciaio inox								
99 mm	35 mm	99 mm	66,5 mm	5	Pezzo	-	L	361419 VA

## Chiusura con occhiello, in filo metallico rullato

con fori per viti incassate

con occhiello su piastra  
adatta a lucchetti, per la grandezza massima vedi la tabella

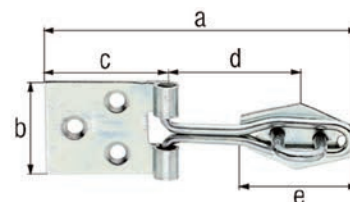

Misura a	Misura b	Misura c	Misura d	Misura e	Lucchetto-Ø	U.I.	U.P.	Contenuto per U.P.	Tempi di consegna	Codice n.
Materiale: acciaio grezzo, superficie: galvanizzata, passivata a strato spesso										
80,0 mm	26,0 mm	30,0 mm	35 mm	31 mm	7 mm	10	Pezzo	-	L	348205
93,5 mm	31,5 mm	33,5 mm	42 mm	42 mm	10 mm	10	Pezzo	-	L	348212
93,5 mm	31,5 mm	33,5 mm	42 mm	42 mm	10 mm	10	Pezzo	-	L	348212
120,0 mm	31,5 mm	35,0 mm	67 mm	43 mm	10 mm	10	Pezzo	-	L	348229
140,0 mm	36,0 mm	45,0 mm	73 mm	58 mm	12 mm	10	Pezzo	-	L	348267

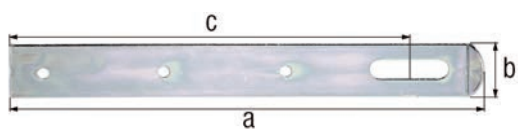

### Chiusura

Spessore del materiale: 3,00 mm

Misura a	Misura b	Misura c	U.I.	U.P.	Contenuto per U.P.	Tempi di consegna	Codice n.
Materiale: acciaio grezzo, superficie: galvanizzata, passivata a strato spesso							
250 mm	30 mm	112 mm	10	Pezzo	-	L	316266

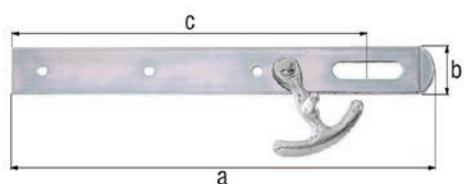

### Chiusura con gancio

utilizzabile DIN sinistra e destra  
Spessore del materiale: 3,00 mm

Misura a	Misura b	Misura c	U.I.	U.P.	Contenuto per U.P.	Tempi di consegna	Codice n.
Materiale: acciaio grezzo, superficie: galvanizzata, passivata a strato spesso							
250 mm	30 mm	112 mm	10	Pezzo	-	L	316389

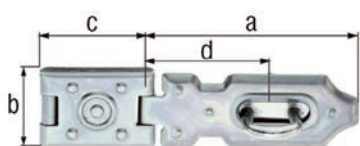

### Chiusura di sicurezza, modello stampato

con fori rinforzati  
con occhiello su piastra  
adatto a lucchetti di massimo Ø10 mm

Misura a	Misura b	Misura c	Misura d	U.I.	U.P.	Contenuto per U.P.	Tempi di consegna	Codice n.
Materiale: acciaio grezzo, superficie: galvanizzata, passivata a strato spesso								
70 mm	26 mm	35 mm	42 mm	10	Pezzo	-	L	348304

## Chiusura di sicurezza

con fori rinforzati  
con fori per viti incassate  
con occhio su piastra

Misura a	Misura b	Misura c	Misura d	Lucchetto- to-Ø	Spessore del materiale	U.I.	U.P.	Contenu- to per U.P.	Tempi di consegna	Codice n. 4004338...
Materiale: acciaio grezzo, superficie: galvanizzata, passivata a strato spesso										
85 mm	37 mm	38 mm	62,5 mm	12 mm	2,00 mm	10	Pezzo	-	L	348359
93 mm	37 mm	38 mm	70,5 mm	12 mm	2,00 mm	10	Pezzo	-	L	348366
153 mm	50 mm	68 mm	121,5 mm	15 mm	3,00 mm	5	Pezzo	-	L	348373
Materiale: acciaio grezzo, superficie: zincata blu										
85 mm	37 mm	38 mm	62,5 mm	12 mm	2,00 mm	10	Pezzo	-	L	348403
93 mm	37 mm	38 mm	70,5 mm	12 mm	2,00 mm	10	Pezzo	-	L	348410
153 mm	50 mm	68 mm	121,5 mm	15 mm	3,00 mm	5	Pezzo	-	L	348472

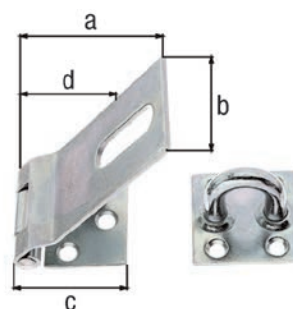

## Chiusura di sicurezza

con fori rinforzati  
con fori per viti incassate  
con occhio su piastra  
adatta a lucchetti di massimo Ø 11 mm  
Spessore del materiale: 1,50 mm

Misura a	Misura b	Misura c	Misura d	Misura e	U.I.	U.P.	Contenu- to per U.P.	Tempi di consegna	Codice n. 4004338...
Materiale: acciaio inox									
83 mm	37 mm	30 mm	56 mm	35 mm	10	Pezzo	-	L	361426

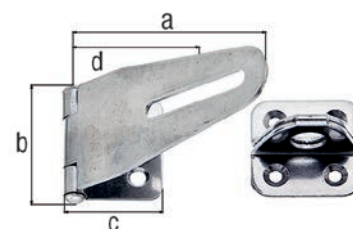

## Chiusura di sicurezza, modello bloccabile

con fori per viti incassate  
con fori rinforzati  
serratura pressofusa con componenti interni in ottone  
Spessore del materiale: 1,75 mm

Informazioni relative agli accessori: La fornitura è comprensiva di due chiavi nichelate.  
Le serrature all'interno di un PU non hanno la stessa chiave.

Misura a	Misura b	Misura c	Misura d	U.I.	U.P.	Contenu- to per U.P.	Tempi di consegna	Codice n. 4004338...
Materiale: acciaio grezzo, superficie: cromata								
100 mm	41,5 mm	40 mm	70 mm	10	Pezzo	-	L	348458

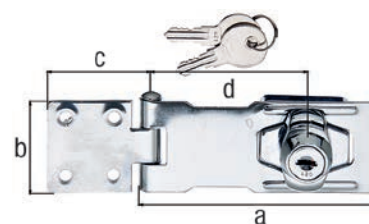

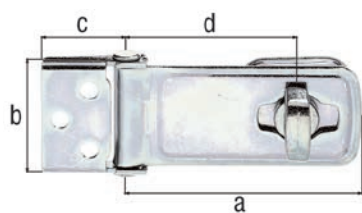

### Chiusura di sicurezza

con fori rinforzati

occhiello girevole a molla, quindi chiudibile anche senza lucchetto  
adatta a lucchetti di massimo Ø 9 mm  
Spessore del materiale: 2,00 mm

Misura a	Misura b	Misura c	Misura d	U.I.	U.P.	Contenu- to per U.P.	Tempi di consegna	Codice n. 4004338...
Materiale: acciaio grezzo, superficie: galvanizzata, passivata a strato spesso								
85 mm	40 mm	30 mm	62 mm	10	Pezzo	-	L	348397

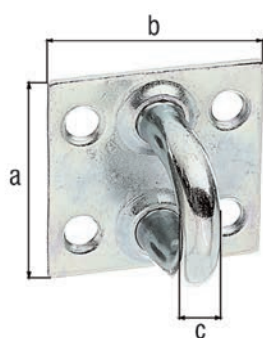

### Occhiello

n. 348519 per chiusura di sicurezza n. 348373  
no. 348502 adatto per articoli no. 315986, 316020, 316266, 316389, 348359, 348366

Misura a	Misura b	Misura c-Ø	Larghezza staffa	Altezza staffa	Spessore del materiale	U.I.	U.P.	Contenu- to per U.P.	Tempi di consegna	Codice n. 4004338...
Materiale: acciaio grezzo, superficie: galvanizzata, passivata a strato spesso										
37 mm	37 mm	7 mm	27,5 mm	27 mm	2,00 mm	25	Pezzo	-	L	348502
50 mm	50 mm	8 mm	32,0 mm	29 mm	3,00 mm	10	Pezzo	-	L	348519
Materiale: acciaio grezzo, superficie: zincata blu										
37 mm	37 mm	7 mm	27,5 mm	27 mm	2,00 mm	25	Pezzo	-	L	348496

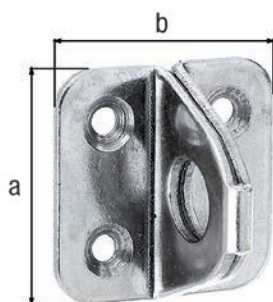

### Occhiello

con fori per viti incassate

per chiusura di sicurezza n. 361419, 361426  
Spessore del materiale: 2,00 mm

Misura a	Misura b	U.I.	U.P.	Contenu- to per U.P.	Tempi di consegna	Codice n. 4004338...
Materiale: acciaio inox						
35 mm	35 mm	25	Pezzo	-	L	361433

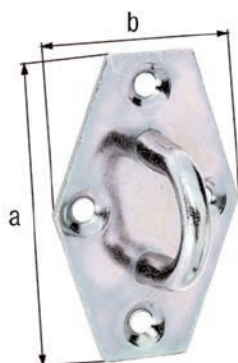

### Occhiello

con fori per viti incassate

per chiusure di sicurezza n. 315986, 316020, 316143, 316266  
Larghezza staffa: 31 mm  
Altezza staffa: 23 mm  
Ø staffa: 6 mm

Misura a	Misura b	U.I.	U.P.	Contenu- to per U.P.	Tempi di consegna	Codice n. 4004338...
Materiale: acciaio grezzo, superficie: galvanizzata, passivata a strato spesso						
64 mm	41 mm	25	Pezzo	-	L	316471

# **BANDELLE, CARDINI E FERRAMENTA VARIA**

Creato per durare.



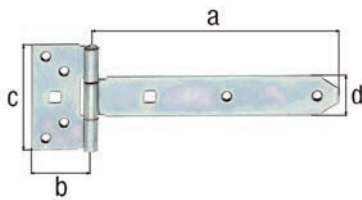

## Bandella a cerniera

con perno rivettato

Modello: leggero

Informazioni relative agli accessori: Il materiale di fissaggio adatto si trova nell'assortimento "Viti e accessori".

	Misura a	Misura b	Misura c	Misura d	Spessore del materiale	U.I.	U.P.	Contenuto per U.P.	Tempi di consegna	Codice n. 4004338...
Materiale: acciaio grezzo, superficie: galvanizzata, passivata a strato spesso										
	192,0 mm	45 mm	90 mm	34 mm	2,00 mm	10	Pezzo	-	L	310615
	242,5 mm	45 mm	90 mm	34 mm	2,00 mm	10	Pezzo	-	L	310660
	292,5 mm	45 mm	90 mm	34 mm	2,30 mm	10	Pezzo	-	L	310714
	393,5 mm	44 mm	92 mm	34 mm	2,50 mm	10	Pezzo	-	L	310813
Materiale: acciaio grezzo, superficie: zincata blu										
	192,0 mm	45 mm	90 mm	34 mm	2,00 mm	10	Pezzo	-	L	310608
Materiale: acciaio inox										
VA	191,5 mm	44 mm	92 mm	34 mm	3,00 mm	6	Pezzo	-	L	327125
VA	242,0 mm	44 mm	92 mm	34 mm	3,00 mm	6	Pezzo	-	L	327132
VA	292,0 mm	44 mm	92 mm	34 mm	3,00 mm	6	Pezzo	-	L	326142

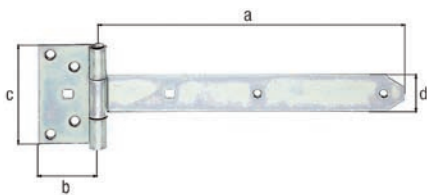

## Bandella a cerniera

con perno rivettato

Modello: pesante

Spessore del materiale: 3,50 mm

Informazioni relative agli accessori: Il materiale di fissaggio adatto si trova nell'assortimento "Viti e accessori".

	Misura a	Misura b	Misura c	Misura d	U.I.	U.P.	Contenuto per U.P.	Tempi di consegna	Codice n. 4004338...
Materiale: acciaio grezzo, superficie: galvanizzata, passivata a strato spesso									
	291 mm	59 mm	103 mm	40 mm	10	Pezzo	-	L	310912
	391 mm	59 mm	103 mm	40 mm	10	Pezzo	-	L	310967
	491 mm	59 mm	103 mm	40 mm	10	Pezzo	-	L	311018
	591 mm	59 mm	103 mm	40 mm	10	Pezzo	-	L	311063

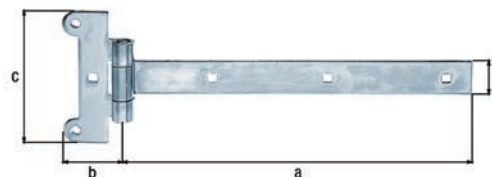

## Bandella a cerniera

con spina pressata

Spessore del materiale: 4,00 mm

Misura a	Misura b	Misura c	Misura d	U.I.	U.P.	Conte- nuto per U.P.	Tempi di conse- gna	Codice n. 4004338...
Materiale: acciaio grezzo, superficie: zincata blu								
291 mm	45 mm	115 mm	30 mm	10	Pezzo	-	L	308834
391 mm	45 mm	115 mm	30 mm	10	Pezzo	-	L	308841
491 mm	45 mm	115 mm	30 mm	10	Pezzo	-	L	308858
591 mm	45 mm	115 mm	30 mm	10	Pezzo	-	L	308865
Materiale: acciaio grezzo, superficie: verniciata nera								
291 mm	45 mm	115 mm	30 mm	10	Pezzo	-	L	307004
391 mm	45 mm	115 mm	30 mm	10	Pezzo	-	L	307011
491 mm	45 mm	115 mm	30 mm	10	Pezzo	-	L	307028
591 mm	45 mm	115 mm	30 mm	10	Pezzo	-	L	308872

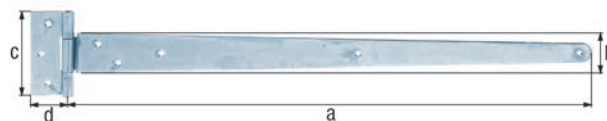

## Bandella a cerniera

con fori per viti incassate

con spina sfusa

Informazioni relative agli accessori: Il materiale di fissaggio adatto si trova nell'assortimento "Viti e accessori".

Misura a	Misura b	Misura c	Misura d	Spessore del materiale	U.I.	U.P.	Conte- nuto per U.P.	Tempi di conse- gna	Codice n. 4004338...
Materiale: acciaio grezzo, superficie: zincata blu									
248 mm	40 mm	90 mm	46 mm	1,80 mm	10	Pezzo	-	L	307530
294 mm	40 mm	90 mm	46 mm	2,50 mm	10	Pezzo	-	L	309800
348 mm	40 mm	90 mm	46 mm	2,50 mm	10	Pezzo	-	L	309817
397 mm	40 mm	90 mm	46 mm	2,50 mm	10	Pezzo	-	L	309824
495 mm	40 mm	90 mm	46 mm	2,50 mm	10	Pezzo	-	L	309831
596 mm	40 mm	90 mm	48 mm	2,50 mm	10	Pezzo	-	L	309848
Materiale: acciaio grezzo, superficie: verniciata nera									
248 mm	40 mm	90 mm	46 mm	1,80 mm	10	Pezzo	-	L	306960
294 mm	40 mm	90 mm	46 mm	2,50 mm	10	Pezzo	-	L	309855
348 mm	40 mm	90 mm	46 mm	2,50 mm	10	Pezzo	-	L	309862
495 mm	40 mm	90 mm	46 mm	2,50 mm	10	Pezzo	-	L	309886
596 mm	40 mm	90 mm	48 mm	2,50 mm	10	Pezzo	-	L	309893
397 mm	40 mm	90 mm	46 mm	2,50 mm	10	Pezzo	-	L	309879

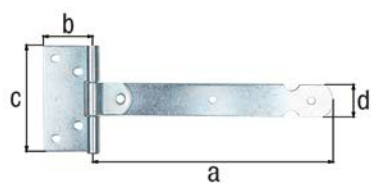

### Bandella a cerniera

Misura a	Misura b	Misura c	Misura d	U.I.	U.P.	Contenuto per U.P.	Tempi di consegna	Codice n.
Materiale: acciaio grezzo, superficie: zincata blu								
145 mm	31 mm	65 mm	20 mm	6	Pezzo	-	L	220112

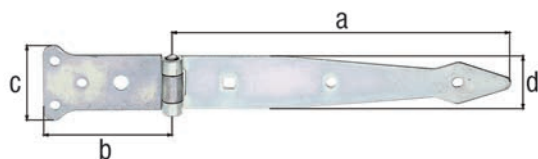

### Bandella a cerniera

con perno rivettato

Modello: leggero

Spessore del materiale: 2,50 mm

Informazioni relative agli accessori: Il materiale di fissaggio adatto si trova nell'assortimento "Viti e accessori".

Misura a	Misura b	Misura c	Misura d	U.I.	U.P.	Contenuto per U.P.	Tempi di consegna	Codice n.
Materiale: acciaio grezzo, superficie: galvanizzata, passivata a strato spesso								
202 mm	77 mm	48 mm	35 mm	10	Pezzo	-	L	315092
252 mm	77 mm	48 mm	35 mm	10	Pezzo	-	L	315146
302 mm	77 mm	48 mm	35 mm	10	Pezzo	-	L	315191
Materiale: acciaio grezzo, superficie: zincata blu								
202 mm	77 mm	48 mm	35 mm	10	Pezzo	-	L	315085
302 mm	77 mm	48 mm	35 mm	10	Pezzo	-	L	315184

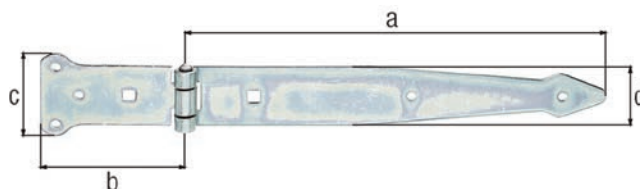

## Bandella a cerniera

con perno rivettato

Modello: pesante

Informazioni relative agli accessori: Il materiale di fissaggio adatto si trova nell'assortimento "Viti e accessori".

Misura a	Misura b	Misura c	Misura d	Spessore del materiale	U.I.	U.P.	Contenuto per U.P.	Tempi di consegna	Codice n. 4004338...
Materiale: acciaio grezzo, superficie: galvanizzata, passivata a strato spesso									
300 mm	101 mm	63 mm	45 mm	3,20 mm	10	Pezzo	-	L	315344
400 mm	101 mm	63 mm	45 mm	3,60 mm	10	Pezzo	-	L	315399
500 mm	101 mm	63 mm	45 mm	3,75 mm	10	Pezzo	-	L	315443
600 mm	101 mm	63 mm	45 mm	3,75 mm	10	Pezzo	-	L	315498
Materiale: acciaio grezzo, superficie: zincata blu									
400 mm	101 mm	63 mm	45 mm	3,60 mm	10	Pezzo	-	L	315382

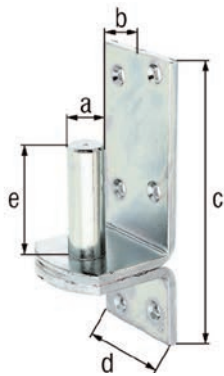

## Cardine su piastra DI

con fori per viti incassate

Informazioni relative agli accessori: Il materiale di fissaggio adatto si trova nell'assortimento "Viti e accessori".

Misura a-Ø	Misura b	Misura c	Misura d	Misura e	Spessore del materiale	U.I.	U.P.	Contenu- to per U.P.	Tempi di consegna	Codice n. 4004338...
Materiale: acciaio grezzo, superficie: galvanizzata, passivata a strato spesso										
10 mm	10 mm	90 mm	30 mm	30 mm	2,50 mm	10	Pezzo	-	L	311155
13 mm	11 mm	100 mm	35 mm	40 mm	4,00 mm	10	Pezzo	-	L	311230
16 mm	13 mm	115 mm	40 mm	45 mm	4,50 mm	10	Pezzo	-	L	311261
20 mm	20 mm	167 mm	60 mm	60 mm	6,00 mm	1	Pezzo	-	L	311315
Materiale: acciaio grezzo, superficie: zincata blu										
16 mm	13 mm	115 mm	40 mm	45 mm	4,50 mm	10	Pezzo	-	L	311124
Materiale: acciaio grezzo, superficie: zincata a fuoco										
13 mm	11 mm	100 mm	35 mm	40 mm	4,00 mm	10	Pezzo	-	L	311209
16 mm	13 mm	115 mm	40 mm	45 mm	4,50 mm	10	Pezzo	-	L	311254
20 mm	20 mm	167 mm	60 mm	60 mm	6,00 mm	1	Pezzo	-	L	311308
Materiale: acciaio grezzo, superficie: zincata, plastificata nera										
16 mm	13 mm	115 mm	40 mm	45 mm	4,50 mm	6	Pezzo	-	L	309770
Materiale: acciaio inox										
VA	13 mm	10 mm	100 mm	35 mm	4,00 mm	4	Pezzo	-	L	318215
VA	16 mm	13 mm	115 mm	40 mm	5,00 mm	4	Pezzo	-	L	318222

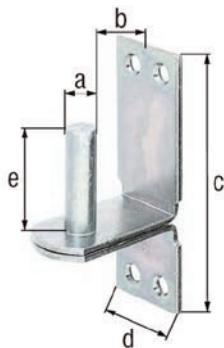

## Cardine su piastra DII

con fori per viti incassate

Informazioni relative agli accessori: Il materiale di fissaggio adatto si trova nell'assortimento "Viti e accessori".

Misura a-Ø	Misura b	Misura c	Misura d	Misura e	Spessore del materiale	U.I.	U.P.	Contenu- to per U.P.	Tempi di consegna	Codice n. 4004338...
Materiale: acciaio grezzo, superficie: galvanizzata, passivata a strato spesso										
10 mm	25 mm	90 mm	30 mm	30 mm	2,50 mm	10	Pezzo	-	L	311353
13 mm	25 mm	100 mm	35 mm	40 mm	3,50 mm	10	Pezzo	-	L	311438
16 mm	28 mm	113 mm	40 mm	45 mm	4,00 mm	10	Pezzo	-	L	311469
20 mm	35 mm	189 mm	60 mm	60 mm	6,00 mm	1	Pezzo	-	L	311513
Materiale: acciaio grezzo, superficie: zincata blu										
16 mm	28 mm	113 mm	40 mm	45 mm	4,50 mm	10	Pezzo	-	L	311117
Materiale: acciaio grezzo, superficie: zincata a fuoco										
13 mm	25 mm	100 mm	35 mm	40 mm	4,00 mm	10	Pezzo	-	L	311407
16 mm	28 mm	113 mm	40 mm	45 mm	4,50 mm	10	Pezzo	-	L	311452
20 mm	35 mm	189 mm	60 mm	60 mm	6,00 mm	1	Pezzo	-	L	311506

## Cardine su piastra DI

modello Germania meridionale  
con fori per viti incassate

Informazioni relative agli accessori: Il materiale di fissaggio adatto si trova nell'assortimento "Viti e accessori".

Misura a-Ø	Misura b	Misura c	Misura d	Misura e	Spessore del materiale	U.I.	U.P.	Contenuto per U.P.	Tempi di consegna	Codice n. 4004338...
Materiale: acciaio grezzo, superficie: galvanizzata, passivata a strato spesso										
13 mm	10 mm	110 mm	36 mm	45 mm	4,00 mm	10	Pezzo	-	L	318772
16 mm	13 mm	133 mm	40 mm	45 mm	5,00 mm	10	Pezzo	-	L	318796

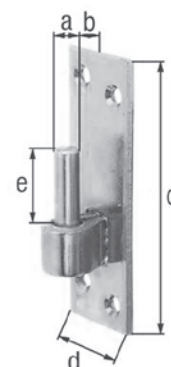

## Cardine su piastra DII

modello Germania meridionale  
con fori per viti incassate

Informazioni relative agli accessori: Il materiale di fissaggio adatto si trova nell'assortimento "Viti e accessori".

Misura a-Ø	Misura b	Misura c	Misura d	Misura e	Spessore del materiale	U.I.	U.P.	Contenuto per U.P.	Tempi di consegna	Codice n. 4004338...
Materiale: acciaio grezzo, superficie: galvanizzata, passivata a strato spesso										
13 mm	25 mm	110 mm	36 mm	45 mm	4,00 mm	10	Pezzo	-	L	318789
16 mm	28 mm	133 mm	40 mm	45 mm	5,00 mm	10	Pezzo	-	L	318802

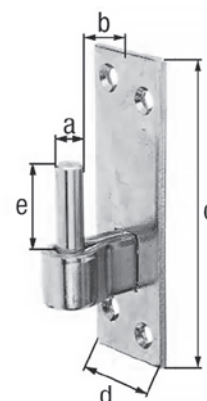

## Cardine su piastra, gancio DI

estremità a corona  
con fori per viti incassate

Spessore del materiale: 3,50 mm

Misura a-Ø	Misura b	Misura c	Misura d	Misura e	U.I.	U.P.	Contenuto per U.P.	Tempi di consegna	Codice n. 4004338...
Materiale: acciaio grezzo, superficie: verniciatura a umido, nera									
14 mm	15 mm	105 mm	35 mm	45 mm	6	Pezzo	-	L	323608

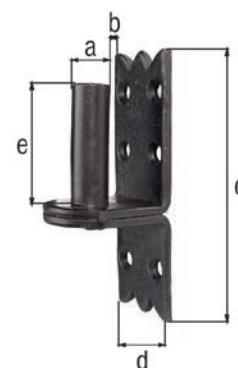

## Cardine su piastra DI

ferro battuto

Modello: martellato  
Spessore del materiale: 5,00 mm

Informazioni relative agli accessori: Il materiale di fissaggio adatto si trova nell'assortimento "Viti e accessori".

Misura a-Ø	Misura b	Misura c	Misura d	Misura e	U.I.	U.P.	Contenuto per U.P.	Tempi di consegna	Codice n. 4004338...
Materiale: acciaio grezzo, superficie: zincata, plastificata nera									
16 mm	10 mm	150 mm	45 mm	45 mm	2	Pezzo	-	L	320058

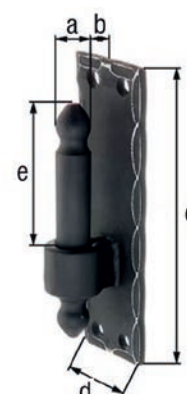

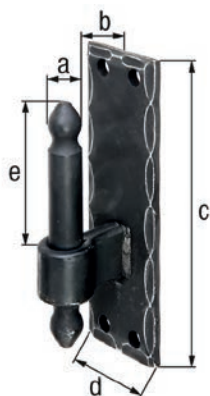

### Cardine su piastra DII

ferro battuto

Modello: martellato

Spessore del materiale: 5,00 mm

Informazioni relative agli accessori: Il materiale di fissaggio adatto si trova nell'assortimento "Viti e accessori".

Misura a-Ø	Misura b	Misura c	Misura d	Misura e	U.I.	U.P.	Contenu- to per U.P.	Tempi di consegna	Codice n. 4004338...
Materiale: acciaio grezzo, superficie: zincata, plastificata nera									
16 mm	25 mm	150 mm	45 mm	45 mm	2	Pezzo	-	L	320102

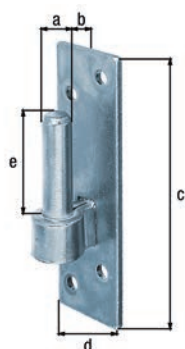

### Cardine su piastra, gancio DI

Informazioni relative agli accessori: Il materiale di fissaggio adatto si trova nell'assortimento "Viti e accessori".

Misura a-Ø	Misura b	Misura c	Misura d	Misura e	Spessore del materiale	U.I.	U.P.	Contenu- to per U.P.	Tempi di consegna	Codice n. 4004338...
Materiale: acciaio grezzo, superficie: zincata blu										
14 mm	12 mm	130 mm	40 mm	45 mm	4,00 mm	10	Pezzo	-	L	306809
16 mm	13 mm	180 mm	40 mm	45 mm	5,00 mm	10	Pezzo	-	L	306816
Materiale: acciaio grezzo, superficie: verniciata nera										
12 mm	11 mm	130 mm	40 mm	35 mm	4,00 mm	10	Pezzo	-	L	306670
14 mm	12 mm	130 mm	40 mm	45 mm	4,00 mm	10	Pezzo	-	L	306687
16 mm	13 mm	180 mm	40 mm	45 mm	5,00 mm	10	Pezzo	-	L	306694

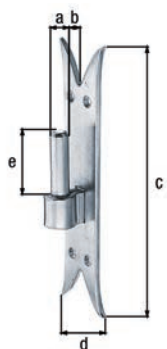

### Cardine su piastra, gancio DI

estremità a coda di rondine

Spessore del materiale: 5,00 mm

Misura a-Ø	Misura b	Misura c	Misura d	Misura e	Spessore del materiale	U.I.	U.P.	Contenu- to per U.P.	Tempi di consegna	Codice n. 4004338...
Materiale: acciaio grezzo, superficie: zincata blu										
14 mm	11 mm	205 mm	54 mm	45 mm	5,00 mm	10	Pezzo	-	L	306830
16 mm	13 mm	205 mm	54 mm	45 mm	5,00 mm	10	Pezzo	-	L	306847
Materiale: acciaio grezzo, superficie: verniciata nera										
14 mm	11 mm	205 mm	54 mm	45 mm	5,00 mm	10	Pezzo	-	L	306717
16 mm	13 mm	205 mm	54 mm	45 mm	5,00 mm	10	Pezzo	-	L	306724

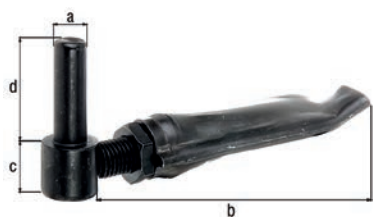

### Cardine da murare

regolabile di: 27 mm

Filettatura: M16

Misura a-Ø	Misura b	Misura c	Misura d	U.I.	U.P.	Contenu- to per U.P.	Tempi di consegna	Codice n. 4004338...
Materiale: acciaio grezzo, superficie: verniciata nera								
14 mm	110 mm	30 mm	50 mm	1	Pezzo	-	L	307509

## Cardine da murare

Misura a-Ø	Misura b	Misura c	Misura d	Spessore del materiale	U.I.	U.P.	Contenuto per U.P.	Tempi di consegna	Codice n.
Materiale: acciaio grezzo, superficie: zincata blu									
14 mm	92 mm	30 mm	45 mm	5,00 mm	10	Pezzo	-	L	306779
16 mm	105 mm	40 mm	45 mm	5,00 mm	10	Pezzo	-	L	306786
Materiale: acciaio grezzo, superficie: verniciata nera									
14 mm	92 mm	30 mm	45 mm	5,00 mm	10	Pezzo	-	L	306656
16 mm	105 mm	40 mm	45 mm	5,00 mm	10	Pezzo	-	L	306663

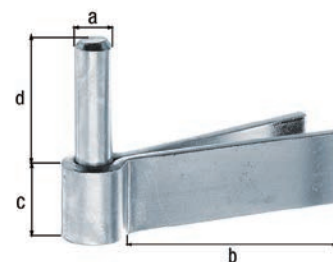

## Cardine da fissare a vite, senza supporto

con fori per viti incassate

Informazioni relative agli accessori: con rondella quadra e dado

Misura a-Ø	Misura b	Misura c	Spessore rondella quadrata	U.I.	U.P.	Contenuto per U.P.	Tempi di consegna	Codice n.
Materiale: acciaio grezzo, superficie: galvanizzata, passivata a strato spesso								
16 mm	180 mm	45 mm	6 mm	10	Pezzo	-	L	318994

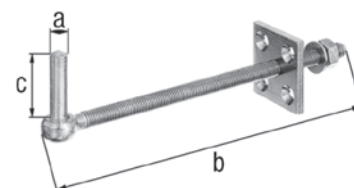

## Cardine da avvitare, gancio a J

Filettatura: M12

Misura a-Ø	Misura b	Misura c	U.I.	U.P.	Contenuto per U.P.	Tempi di consegna	Codice n.
Materiale: acciaio grezzo, superficie: verniciata nera							
16 mm	315 mm	55 mm	5	Pezzo	-	L	306861





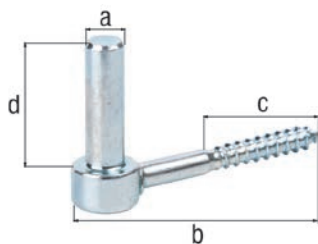

### Cardine da avvitare, gancio J

con filettatura per legno

Misura a-Ø	Misura b	Misura c	Misura d	Vite Ø con filettatura	U.I.	U.P.	Contenuto per U.P.	Tempi di consegna	Codice n. 4004338...
Materiale: acciaio grezzo, superficie: zincata blu									
14 mm	105 mm	52 mm	45 mm	10 mm	10	Pezzo	-	L	306748
16 mm	110 mm	52 mm	45 mm	10 mm	10	Pezzo	-	L	305994
Materiale: acciaio grezzo, superficie: galvanizzata, passivata a strato spesso									
10 mm	120 mm	57 mm	35 mm	12 mm	10	Pezzo	-	L	312084
13 mm	115 mm	57 mm	45 mm	12 mm	10	Pezzo	-	L	312138
13 mm	165 mm	70 mm	45 mm	12 mm	10	Pezzo	-	L	312237
16 mm	110 mm	52 mm	45 mm	10 mm	10	Pezzo	-	L	306755
16 mm	165 mm	70 mm	45 mm	12 mm	10	Pezzo	-	L	312183
Materiale: acciaio grezzo, superficie: verniciata nera									
12 mm	105 mm	52 mm	35 mm	10 mm	10	Pezzo	-	L	306618
14 mm	105 mm	52 mm	45 mm	10 mm	10	Pezzo	-	L	306625
16 mm	110 mm	52 mm	45 mm	10 mm	10	Pezzo	-	L	306632
Materiale: acciaio inox									
13 mm	155 mm	65 mm	40 mm	12 mm	4	Pezzo	-	L	326128

VA



### Cardine ad avvitare

Vite Ø con filettatura: 10 mm

Misura a-Ø	Misura b	Misura c	Misura d	U.I.	U.P.	Contenuto per U.P.	Tempi di consegna	Codice n. 4004338...
Materiale: vite per legno: acciaio grezzo, parti restanti: PVC duro, superficie: vite per legno: zincata blu, altri componenti: nero								
14 mm	75 mm	50 mm	40 mm	10	Pezzo	-	L	308070

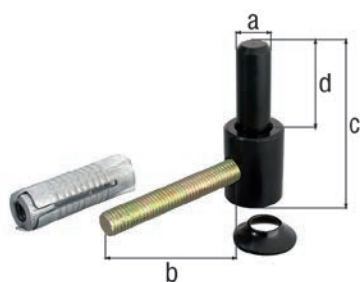

### Cardine ad avvitare

Modello: regolabile  
Filettatura: M10

Informazioni relative agli accessori: La fornitura è comprensiva di un tassello ad espansione.

Misura a-Ø	Misura b	Misura c	Misura d	U.I.	U.P.	Contenuto per U.P.	Tempi di consegna	Codice n. 4004338...
Materiale: acciaio grezzo, superficie: zincata blu								
14 mm	65 mm	33 mm	35 mm	10	Pezzo	-	L	307356
16 mm	65 mm	33 mm	45 mm	10	Pezzo	-	L	307370
Materiale: acciaio grezzo, superficie: verniciata nera								
14 mm	65 mm	33 mm	35 mm	10	Pezzo	-	L	307363
16 mm	65 mm	33 mm	45 mm	10	Pezzo	-	L	307387

## Cardine ad avvitare

Filettatura: M10

Misura a-Ø	Misura b	Misura c	Misura d	U.I.	U.P.	Contenuto per U.P.	Tempi di consegna	Codice n. 4004338...
Materiale: acciaio grezzo, superficie: zincata blu								
14 mm	125 mm	82 mm	40 mm	10	Pezzo	-	L	307394
16 mm	125 mm	82 mm	43 mm	10	Pezzo	-	L	307417
Materiale: acciaio grezzo, superficie: verniciata nera								
14 mm	125 mm	82 mm	40 mm	10	Pezzo	-	L	307400
16 mm	125 mm	82 mm	43 mm	10	Pezzo	-	L	307424

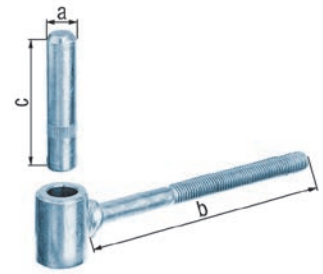

## Cardine da avvitare

con fori per viti incassate

con dadi e due rosette elastiche  
regolabile di: 20 mm

- Il cardine consente la regolazione del cancello dopo il montaggio.

Informazioni relative agli accessori: Il materiale di fissaggio adatto si trova nell'assortimento "Viti e accessori".

Misura a-Ø	Misura b	Misura c	Misura d	Misura e	Filettatura	Spessore del materiale	U.I.	U.P.	Contenuto per U.P.	Tempi di consegna	Codice n. 4004338...
Materiale: acciaio grezzo, superficie: galvanizzata, passivata a strato spesso											
13 mm	10,5 mm	105 mm	45 mm	40 mm	M12	8,00 mm	6	Pezzo	-	L	318239
16 mm	9 mm	105 mm	45 mm	45 mm	M16	8,00 mm	6	Pezzo	-	L	318246
Materiale: acciaio grezzo, superficie: zincata blu											
16 mm	9 mm	105 mm	45 mm	45 mm	M16	8,00 mm	6	Pezzo	-	L	318130
Materiale: acciaio grezzo, superficie: zincata a fuoco											
13 mm	10,5 mm	105 mm	45 mm	40 mm	M12	4,50 mm	6	Pezzo	-	L	318758
16 mm	9 mm	105 mm	45 mm	45 mm	M16	4,50 mm	6	Pezzo	-	L	318765
Materiale: acciaio inox											
13 mm	10,5 mm	105 mm	45 mm	40 mm	M12	4,50 mm	4	Pezzo	-	L	361471 VA
16 mm	9 mm	105 mm	45 mm	45 mm	M16	4,50 mm	4	Pezzo	-	L	361488 VA

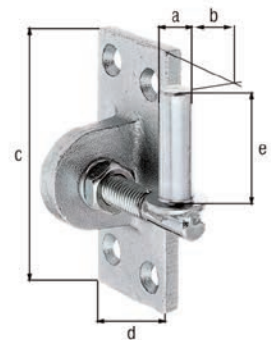

## Cardine da avvitare, ferro battuto

Modello: martellato  
regolabile di: 20 mm  
Spessore del materiale: 6,00 mm

Informazioni relative agli accessori: Il materiale di fissaggio adatto si trova nell'assortimento "Viti e accessori".

Misura a-Ø	Misura b	Misura c	Misura d	Misura e	U.I.	U.P.	Contenuto per U.P.	Tempi di consegna	Codice n. 4004338...
Materiale: acciaio grezzo, superficie: plastificata nera									
16 mm	13,5 mm	150 mm	45 mm	45 mm	1	Pezzo	-	L	323066

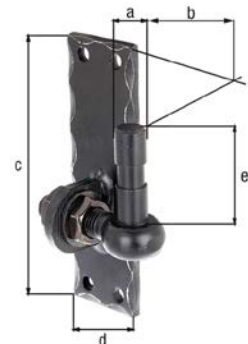

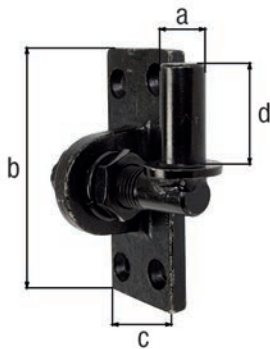

### Cardine ad avvitare, regolabile

con dadi e due rosette elastiche  
regolabile di: 20 mm

- Il cardine consente la regolazione del cancello dopo il montaggio.

Informazioni relative agli accessori: Il materiale di fissaggio adatto si trova nell'assortimento "Viti e accessori".

Misura a-Ø	Misura b	Misura c	Misura d	U.I.	U.P.	Contenu- to per U.P.	Tempi di consegna	Codice n. 4004338...
Materiale: acciaio grezzo, superficie: con zincatura galvanica nera								
16 mm	105 mm	45 mm	35 mm	6	Pezzo	-	L	340766

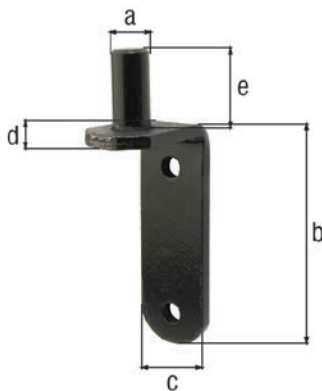

### Cardine ad avvitare

Spessore del materiale: 5,00 mm

Misura a-Ø	Misura b	Misura c	Misura d	Misura e	U.I.	U.P.	Contenu- to per U.P.	Tempi di consegna	Codice n. 4004338...
Materiale: acciaio grezzo, superficie: verniciatura a umido, nera									
14 mm	93 mm	30 mm	46 mm	30 mm	6	Pezzo	-	L	323547

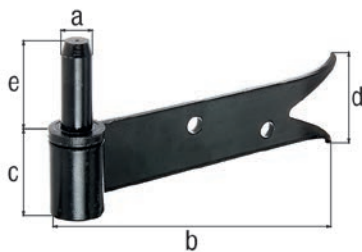

### Cardine ad avvitare, estremità a coda di rondine

utilizzabile DIN sinistra e destra  
perno sfilabile  
Spessore del materiale: 5,00 mm

Misura a-Ø	Misura b	Misura c	Misura d	Misura e	U.I.	U.P.	Contenu- to per U.P.	Tempi di consegna	Codice n. 4004338...
Materiale: acciaio grezzo, superficie: verniciata nera									
14 mm	171 mm	35 mm	57 mm	40 mm	10	Pezzo	-	L	307080

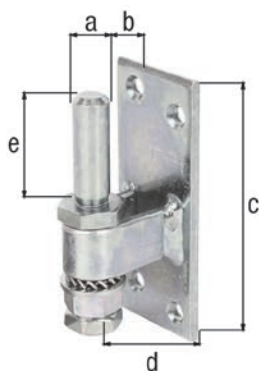

### Cardine da avvitare

con fori per viti incassate

Modello: regolabile  
Spessore del materiale: 4,50 mm

Informazioni relative agli accessori: Il materiale di fissaggio adatto si trova nell'assortimento "Viti e accessori".

Misura a-Ø	Misura b	Misura c	Misura d	Misura e	U.I.	U.P.	Contenu- to per U.P.	Tempi di consegna	Codice n. 4004338...
Materiale: acciaio grezzo, superficie: galvanizzata, passivata a strato spesso									
13 mm	5 - 23 mm	100 mm	40 mm	40 mm	10	Pezzo	-	L	311131
16 mm	5 - 25 mm	100 mm	40 mm	45 mm	10	Pezzo	-	L	311148

### Cardine con piastra ornamentale

utilizzabile DIN sinistra e destra  
perno sfilabile

Misura a-Ø	Misura b	Misura c	Misura d	Misura e	Spessore del materiale	U.I.	U.P.	Contenuto per U.P.	Tempi di consegna	Codice n. 4004338...
Materiale: acciaio grezzo, superficie: verniciata nera										
14 mm	94 mm	94 mm	35 mm	40 mm	4,00 mm	10	Pezzo	-	L	306588



### Cardine angolare da avvitare, con punta decorativa

utilizzabile DIN sinistra e destra  
perno sfilabile  
Spessore del materiale: 5,00 mm

Misura a-Ø	Misura b	Misura c	Misura d	Misura e	U.I.	U.P.	Contenuto per U.P.	Tempi di consegna	Codice n. 4004338...
Materiale: acciaio grezzo, superficie: verniciata nera									
14 mm	140 mm	120 mm	60 mm	40 mm	4	Pezzo	-	L	306564

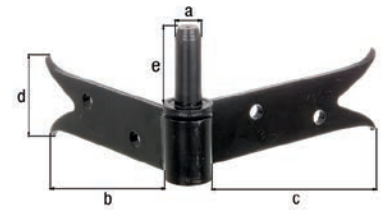

### Cardine angolare per il bloccaggio, bandella regolabile

utilizzabile DIN sinistra e destra  
perno sfilabile  
regolabile da: Da 90 x 95 a 150 x 155 mm  
Spessore del materiale: 5,00 mm

Misura a-Ø	Misura b	Misura c	Misura d	Misura e	U.I.	U.P.	Contenuto per U.P.	Tempi di consegna	Codice n. 4004338...
Materiale: acciaio grezzo, superficie: verniciata nera									
14 mm	190 mm	190 mm	35 mm	40 mm	1	Pezzo	-	L	306571

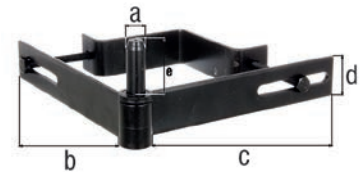

### Adattatore per cardini con spina

adatto a tutti i cardini con spina Ø12 mm

Informazioni utile per il montaggio: Utilizzato per aumentare il Ø del mandrino da 12 a 14 mm.

Misura a-Ø	U.I.	U.P.	Contenuto per U.P.	Tempi di consegna	Codice n. 4004338...
Materiale: PVC, colore nero					
14 mm	50	Pezzo	-	L	307851



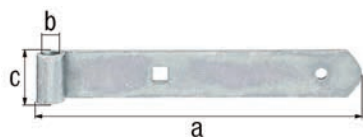

### Bandella, modello diritto, estremità arrotondata

Spessore del materiale: 3,00 mm

Informazioni relative agli accessori: Il materiale di fissaggio adatto si trova nell'assortimento "Viti e accessori".

Misura a	Misura b-Ø	Misura c	U.I.	U.P.	Contenuto per U.P.	Tempi di consegna	Codice n. 4004338...
Materiale: acciaio grezzo, superficie: galvanizzata, passivata a strato spesso							
200 mm	10 mm	30 mm	10	Pezzo	-	L	313630
300 mm	10 mm	30 mm	10	Pezzo	-	L	313647
400 mm	10 mm	30 mm	10	Pezzo	-	L	313692
500 mm	10 mm	30 mm	10	Pezzo	-	L	313746

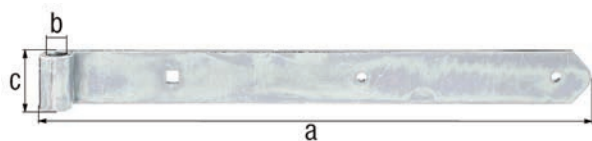

### Bandella, modello diritto, estremità arrotondata

Informazioni relative agli accessori: Il materiale di fissaggio adatto si trova nell'assortimento "Viti e accessori".

Misura a	Misura b-Ø	Misura c	Spessore del materiale	U.I.	U.P.	Contenuto per U.P.	Tempi di consegna	Codice n. 4004338...	
Materiale: acciaio grezzo, superficie: galvanizzata, passivata a strato spesso									
300 mm	13 mm	40 mm	5,00 mm	10	Pezzo	-	L	313807	
400 mm	13 mm	40 mm	5,00 mm	10	Pezzo	-	L	313869	
500 mm	13 mm	40 mm	5,00 mm	10	Pezzo	-	L	313913	
600 mm	13 mm	40 mm	5,00 mm	10	Pezzo	-	L	313968	
700 mm	13 mm	40 mm	5,00 mm	10	Pezzo	-	L	314002	
800 mm	13 mm	40 mm	5,00 mm	6	Pezzo	-	L	314057	
Materiale: acciaio grezzo, superficie: zincata a fuoco									
300 mm	13 mm	40 mm	5,00 mm	10	Pezzo	-	L	313791	
400 mm	13 mm	40 mm	5,00 mm	10	Pezzo	-	L	313845	
500 mm	13 mm	40 mm	5,00 mm	10	Pezzo	-	L	313890	
600 mm	13 mm	40 mm	5,00 mm	10	Pezzo	-	L	313944	
Materiale: acciaio inox									
VA	400 mm	13 mm	40 mm	4,00 mm	4	Pezzo	-	L	313838
VA	600 mm	13 mm	40 mm	4,00 mm	4	Pezzo	-	L	318192



## Bandella modello dritto, estremità arrotondata

Informazioni relative agli accessori: Il materiale di fissaggio adatto si trova nell'assortimento "Viti e accessori".

Misura a	Misura b-Ø	Misura c	Spessore del materiale	U.I.	U.P.	Contenuto per U.P.	Tempi di consegna	Codice n. 4004338...
Materiale: acciaio grezzo, superficie: galvanizzata, passivata a strato spesso								
400 mm	16 mm	45 mm	5,00 mm	10	Pezzo	-	L	314101
500 mm	16 mm	45 mm	5,00 mm	10	Pezzo	-	L	314156
600 mm	16 mm	45 mm	5,00 mm	10	Pezzo	-	L	314200
700 mm	16 mm	45 mm	5,00 mm	10	Pezzo	-	L	314255
800 mm	16 mm	45 mm	5,00 mm	6	Pezzo	-	L	314309
1000 mm	16 mm	45 mm	5,00 mm	6	Pezzo	-	L	314354
1155 mm	16 mm	45 mm	5,00 mm	4	Pezzo	-	L	314378
Materiale: acciaio grezzo, superficie: zincata a fuoco								
400 mm	16 mm	45 mm	5,00 mm	10	Pezzo	-	L	314095
500 mm	16 mm	45 mm	5,00 mm	10	Pezzo	-	L	314149
600 mm	16 mm	45 mm	5,00 mm	10	Pezzo	-	L	314194
700 mm	16 mm	45 mm	5,00 mm	10	Pezzo	-	L	314248
800 mm	16 mm	45 mm	5,00 mm	6	Pezzo	-	L	314293
1000 mm	16 mm	45 mm	5,00 mm	10	Pezzo	-	L	314347
Materiale: acciaio inox								
800 mm	16 mm	45 mm	5,00 mm	4	Pezzo	-	L	318178 VA



## Bandella modello dritto, estremità arrotondata

Spessore del materiale: 8,00 mm

Informazioni relative agli accessori: Il materiale di fissaggio adatto si trova nell'assortimento "Viti e accessori".

Misura a	Misura b-Ø	Misura c	U.I.	U.P.	Contenuto per U.P.	Tempi di consegna	Codice n. 4004338...
Materiale: acciaio grezzo, superficie: galvanizzata, passivata a strato spesso							
782 mm	20 mm	60 mm	1	Pezzo	-	L	312343
982 mm	20 mm	60 mm	1	Pezzo	-	L	312398
1182 mm	20 mm	60 mm	1	Pezzo	-	L	312442
1382 mm	20 mm	60 mm	1	Pezzo	-	L	312497
Materiale: acciaio grezzo, superficie: zincata a fuoco							
782 mm	20 mm	60 mm	1	Pezzo	-	L	312336
982 mm	20 mm	60 mm	1	Pezzo	-	L	312381
1182 mm	20 mm	60 mm	1	Pezzo	-	L	312435
1382 mm	20 mm	60 mm	1	Pezzo	-	L	312480

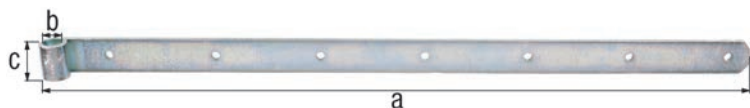

### Bandella, diritta, estremità arrotondata

Distanza centro primo foro - ruota centrale: 50 mm  
Spessore del materiale: 4,00 mm

Informazioni relative agli accessori: Il materiale di fissaggio adatto si trova nell'assortimento "Viti e accessori".

	Misura a	Misura b-Ø	Misura c	U.I.	U.P.	Conte- nuto per U.P.	Tempi di consegna	Codice n. 4004338...
Materiale: acciaio grezzo, superficie: zincata blu								
	300 mm	16 mm	35 mm	6	Pezzo	-	L	340667
	400 mm	16 mm	35 mm	6	Pezzo	-	L	340681
	500 mm	16 mm	35 mm	6	Pezzo	-	L	340704
	600 mm	16 mm	35 mm	6	Pezzo	-	L	340773
	700 mm	16 mm	35 mm	6	Pezzo	-	L	340797
	800 mm	16 mm	35 mm	6	Pezzo	-	L	340810
Materiale: acciaio grezzo, superficie: tropicalizzata, ricoperta in plastificata nera								
	300 mm	16 mm	35 mm	6	Pezzo	-	L	340674
	400 mm	16 mm	35 mm	6	Pezzo	-	L	340698
	500 mm	16 mm	35 mm	6	Pezzo	-	L	340711
	600 mm	16 mm	35 mm	6	Pezzo	-	L	340780
Materiale: acciaio inox								
VA	300 mm	16 mm	35 mm	6	Pezzo	-	L	340834
VA	400 mm	16 mm	35 mm	6	Pezzo	-	L	340841
VA	600 mm	16 mm	35 mm	6	Pezzo	-	L	340865



### Bandella a gomito, estremità arrotondata

Piegatura a gomito: 15 mm  
Spessore del materiale: 4,00 mm

Informazioni relative agli accessori: Il materiale di fissaggio adatto si trova nell'assortimento "Viti e accessori".

	Misura a	Misura b-Ø	Misura c	U.I.	U.P.	Conte- nuto per U.P.	Tempi di consegna	Codice n. 4004338...
Materiale: acciaio inox								
VA	500 mm	13 mm	40 mm	4	Pezzo	-	L	318185



### Bandella a gomito, estremità arrotondata

Piegatura a gomito: 15 mm  
Spessore del materiale: 5,00 mm

Informazioni utile per il montaggio: insieme al cardine su piastra di tipo DI il cancello si chiude allineandosi con il palo.

Informazioni relative agli accessori: Il materiale di fissaggio adatto si trova nell'assortimento "Viti e accessori".

Misura a	Misura b-Ø	Misura c	U.I.	U.P.	Conte- nuto per U.P.	Tempi di conse- gna	Codice n. 4004338...
Materiale: acciaio inox							
704 mm	16 mm	45 mm	4	Pezzo	-	L	318208 VA

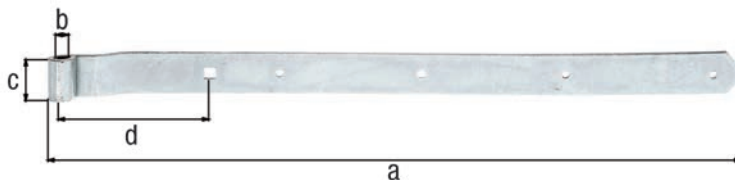

### Bandella a gomito, estremità arrotondata

Piegatura a gomito: 15 mm  
Spessore del materiale: 5,00 mm

Informazioni utile per il montaggio: insieme al cardine su piastra di tipo DI il cancello si chiude allineandosi con il palo.

Informazioni relative agli accessori: Il materiale di fissaggio adatto si trova nell'assortimento "Viti e accessori".

Misura a	Misura b-Ø	Misura c	Misura d	U.I.	U.P.	Conte- nuto per U.P.	Tempi di conse- gna	Codice n. 4004338...
Materiale: acciaio grezzo, superficie: galvanizzata, passivata a strato spesso								
642 mm	13 mm	40 mm	135 mm	6	Pezzo	-	L	318406
783,5 mm	16 mm	40 mm	135 mm	6	Pezzo	-	L	318413



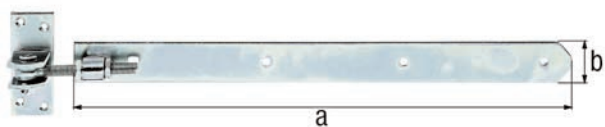

### Bandella modello dritto, estremità arrotondata, regolabile

regolabile di: 30 mm  
Spessore del materiale: 5,00 mm

- La bandella consente la regolazione del cancello dopo il montaggio.

Informazioni relative agli accessori: la fornitura è comprensiva di cardini ad avvitare.  
Il materiale di fissaggio adatto si trova nell'assortimento "Viti e accessori".

Misura a	Misura b	Filettatura	U.I.	U.P.	Conte- nuto per U.P.	Tempi di consegna	Codice n. 4004338...
Materiale: acciaio grezzo, superficie: galvanizzata, passivata a strato spesso							
463 mm	40 mm	M12	6	Pezzo	-	L	318253
660 mm	40 mm	M16	4	Pezzo	-	L	318260
Materiale: acciaio grezzo, superficie: zincata blu							
463 mm	40 mm	M12	6	Pezzo	-	L	318321
660 mm	40 mm	M16	4	Pezzo	-	L	318338
Materiale: acciaio grezzo, superficie: zincata a fuoco							
463 mm	40 mm	M12	6	Pezzo	-	L	318277
660 mm	40 mm	M16	4	Pezzo	-	L	318284

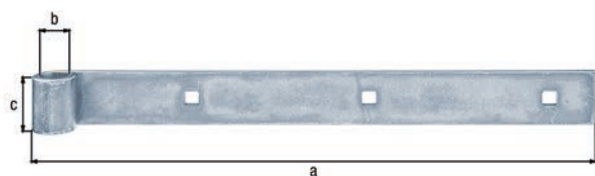

### Bandella, modello dritto, estremità diritta

Misura a	Misura b-Ø	Misura c	U.I.	U.P.	Conte- nuto per U.P.	Tempi di consegna	Codice n. 4004338...
Materiale: acciaio grezzo, superficie: zincata blu							
300 mm	14 mm	35 mm	10	Pezzo	-	L	308766
400 mm	14 mm	30 mm	10	Pezzo	-	L	308568
400 mm	14 mm	35 mm	10	Pezzo	-	L	306106
500 mm	14 mm	35 mm	10	Pezzo	-	L	306113
600 mm	14 mm	35 mm	10	Pezzo	-	L	306120
700 mm	14 mm	35 mm	10	Pezzo	-	L	308599
800 mm	14 mm	35 mm	6	Pezzo	-	L	306137
Materiale: acciaio grezzo, superficie: plastificata nera							
300 mm	14 mm	30 mm	10	Pezzo	-	L	308506
300 mm	14 mm	35 mm	10	Pezzo	-	L	306038
400 mm	14 mm	30 mm	10	Pezzo	-	L	308513
400 mm	14 mm	35 mm	10	Pezzo	-	L	306045
500 mm	14 mm	35 mm	10	Pezzo	-	L	306052
600 mm	14 mm	35 mm	10	Pezzo	-	L	306069
700 mm	14 mm	35 mm	10	Pezzo	-	L	308544
800 mm	14 mm	35 mm	6	Pezzo	-	L	308551

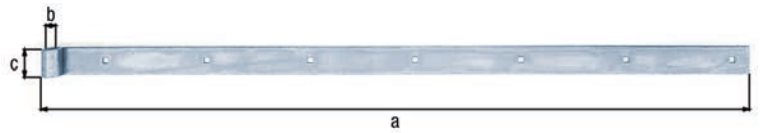

### Bandella, modello diritto, estremità diritta

Spessore del materiale: 5,00 mm

Misura a	Misura b-Ø	Misura c	U.I.	U.P.	Conte- nuto per U.P.	Tempi di conse- gna	Codice n. 4004338...
Materiale: acciaio grezzo, superficie: zincata blu							
1000 mm	16 mm	40 mm	4	Pezzo	-	L	308735
1160 mm	16 mm	40 mm	4	Pezzo	-	L	308742
Materiale: acciaio grezzo, superficie: plastificata nera							
1000 mm	16 mm	40 mm	4	Pezzo	-	L	306083
1160 mm	16 mm	40 mm	4	Pezzo	-	L	306090

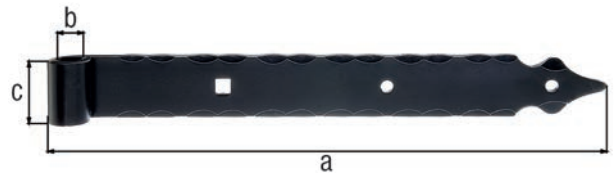

### Bandella modello diritto, con punta decorativa

Modello: martellato

Spessore del materiale: 6,00 mm

Informazioni relative agli accessori: Il materiale di fissaggio adatto si trova nell'assortimento "Viti e accessori".

Misura a	Misura b-Ø	Misura c	U.I.	U.P.	Conte- nuto per U.P.	Tempi di conse- gna	Codice n. 4004338...
Materiale: acciaio grezzo, superficie: zincata, plastificata nera							
400 mm	16 mm	45 mm	2	Pezzo	-	L	320300
600 mm	16 mm	45 mm	2	Pezzo	-	L	320355
820 mm	16 mm	45 mm	2	Pezzo	-	L	320409

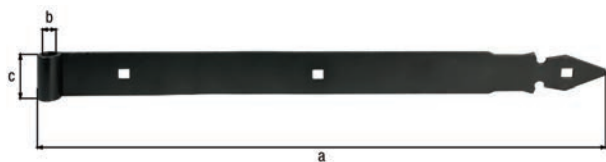

### Bandella, modello diritto, con punta decorativa

Spessore del materiale: 4,00 mm

Misura a	Misura b-Ø	Misura c	U.I.	U.P.	Conte- nuto per U.P.	Tempi di consegna	Codice n. 4004338...
Materiale: acciaio grezzo, superficie: verniciatura a umido, nera							
395 mm	14,5 mm	45 mm	6	Pezzo	-	L	323509
495 mm	14,5 mm	45 mm	6	Pezzo	-	L	323530
595 mm	14,5 mm	45 mm	5	Pezzo	-	L	323516



### Bandella, modello diritto, con punta decorativa

Misura a	Misura b-Ø	Misura c	Spessore del materiale	U.I.	U.P.	Conte- nuto per U.P.	Tempi di consegna	Codice n. 4004338...
Materiale: acciaio grezzo, superficie: verniciatura a umido, nera								
295 mm	14,5 mm	30 mm	4,00 mm	4	Pezzo	-	L	323523
395 mm	14,5 mm	30 mm	5,00 mm	4	Pezzo	-	L	323561

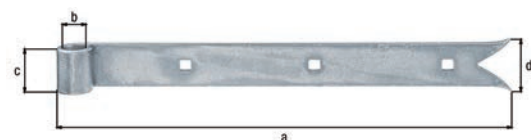

### Bandella, modello diritto, estremità a coda di rondine

Misura a	Misura b-Ø	Misura c	Misura d	Spessore del materiale	U.I.	U.P.	Conte- nuto per U.P.	Tempi di consegna	Codice n. 4004338...
Materiale: acciaio grezzo, superficie: zincata blu									
300 mm	14 mm	35 mm	47 mm	5,00 mm	10	Pezzo	-	L	308773
400 mm	14 mm	35 mm	45 mm	5,00 mm	10	Pezzo	-	L	308780
500 mm	14 mm	35 mm	45 mm	5,00 mm	10	Pezzo	-	L	306229
600 mm	14 mm	35 mm	45 mm	5,00 mm	10	Pezzo	-	L	306236
700 mm	14 mm	35 mm	45 mm	5,00 mm	10	Pezzo	-	L	306243
800 mm	14 mm	35 mm	45 mm	5,00 mm	10	Pezzo	-	L	306250

Misura a	Misura b-Ø	Misura c	Misura d	Spessore del materiale	U.I.	U.P.	Contenuto per U.P.	Tempi di consegna	Codice n. 4004338...
Materiale: acciaio grezzo, superficie: plastificata nera									
300 mm	14 mm	35 mm	47 mm	5,00 mm	10	Pezzo	-	L	306144
400 mm	14 mm	35 mm	47 mm	5,00 mm	10	Pezzo	-	L	306151
500 mm	14 mm	35 mm	45 mm	5,00 mm	10	Pezzo	-	L	306168
600 mm	14 mm	35 mm	47 mm	5,00 mm	10	Pezzo	-	L	306175
700 mm	14 mm	35 mm	45 mm	5,00 mm	10	Pezzo	-	L	306182
800 mm	14 mm	35 mm	47 mm	5,00 mm	6	Pezzo	-	L	306199



## Bandella, modello diritto, estremità a coda di rondine

Spessore del materiale: 5,00 mm

Misura a	Misura b-Ø	Misura c	Misura d	U.I.	U.P.	Contenuto per U.P.	Tempi di consegna	Codice n. 4004338...
Materiale: acciaio grezzo, superficie: zincata blu								
1000 mm	16 mm	40 mm	55 mm	4	Pezzo	-	L	308704
1160 mm	16 mm	40 mm	57 mm	4	Pezzo	-	L	308711
Materiale: acciaio grezzo, superficie: plastificata nera								
1000 mm	16 mm	40 mm	55 mm	4	Pezzo	-	L	306212
1160 mm	16 mm	40 mm	57 mm	4	Pezzo	-	L	308728

## Bandella a squadra per cancelli, modello diritto, estremità a punta

per cancelli con telaio

Larghezza occholino: 40 mm

Spessore occholino: 5 mm

Spessore del materiale: 5,00 mm

Informazioni utile per il montaggio:

La descrizione superiore / inferiore si riferisce all'anta sinistra cancello. Per l'anta destra le cerniere devono essere sostituite.

Informazioni relative agli accessori:

Il materiale di fissaggio adatto si trova nell'assortimento "Viti e accessori".



Immagine mostra modello superiore

Descrizione articolo	Misura a	Misura b	Misura c-Ø	Misura d	Misura e	U.I.	U.P.	Contenuto per U.P.	Tempi di consegna	Codice n. 4004338...
Materiale: acciaio grezzo, superficie: zincata a fuoco										
sopra	250 mm	400 mm	13 mm	40 mm	100 mm	1	Pezzo	-	L	313166
sotto	250 mm	400 mm	13 mm	40 mm	100 mm	1	Pezzo	-	L	313173

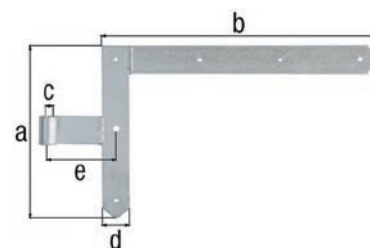

Immagine mostra modello inferiore

### Bandella a squadra per cancelli, modello diritto, estremità a punta

Larghezza occhiolino: 40 mm  
 Spessore occhiolino: 5 mm  
 Spessore del materiale: 5,00 mm

Informazioni relative agli accessori: Il materiale di fissaggio adatto si trova nell'assortimento "Viti e accessori".

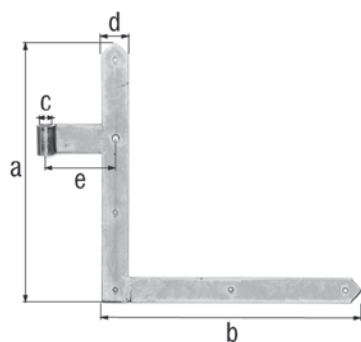
Descrizione articolo	Misura a	Misura b	Misura c-Ø	Misura d	Misura e	U.I.	U.P.	Contenuto per U.P.	Tempi di consegna	Codice n. 4004338...
Materiale: acciaio grezzo, superficie: galvanizzata, passivata a strato spesso										
sopra	400 mm	600 mm	16 mm	40 mm	105 mm	1	Pezzo	-	L	313104
sotto	400 mm	600 mm	16 mm	40 mm	105 mm	1	Pezzo	-	L	313111
sopra	400 mm	800 mm	16 mm	40 mm	105 mm	1	Pezzo	-	L	313128
sotto	400 mm	800 mm	16 mm	40 mm	105 mm	1	Pezzo	-	L	313135



Immagine mostra modello inferiore

### Bandella a squadra per cancelli, modello diritto, estremità a punta per cancelli di garage

Larghezza occhiolino: 60 mm  
 Spessore occhiolino: 8 mm  
 Spessore del materiale: 8,00 mm

Informazioni relative agli accessori: Il materiale di fissaggio adatto si trova nell'assortimento "Viti e accessori".

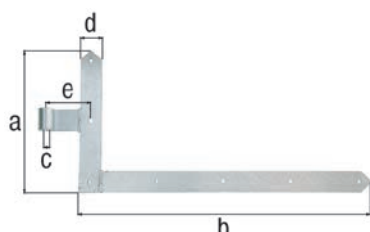
Descrizione articolo	Misura a	Misura b	Misura c-Ø	Misura d	Misura e	U.I.	U.P.	Contenuto per U.P.	Tempi di consegna	Codice n. 4004338...
Materiale: acciaio grezzo, superficie: zincata a fuoco										
sopra	600 mm	1000 mm	20 mm	60 mm	120 mm	1	Pezzo	-	L	312947
sotto	600 mm	1000 mm	20 mm	60 mm	120 mm	1	Pezzo	-	L	312978

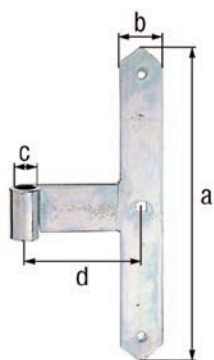

### Bandella a T per cancelli, modello diritto, estremità a punta

Modello: leggero  
 Spessore del materiale: 5,00 mm

Informazioni relative agli accessori: Il materiale di fissaggio adatto si trova nell'assortimento "Viti e accessori".

Misura a	Misura b	Misura c-Ø	Misura d	U.I.	U.P.	Contenuto per U.P.	Tempi di consegna	Codice n. 4004338...
Materiale: acciaio grezzo, superficie: galvanizzata, passivata a strato spesso								
300 mm	40 mm	16 mm	105 mm	5	Pezzo	-	L	312909
Materiale: acciaio grezzo, superficie: zincata a fuoco								
300 mm	40 mm	16 mm	105 mm	5	Pezzo	-	L	312893

## Bandella a croce

Larghezza occhiolino: 35 mm  
Spessore occhiolino: 4 mm

Informazioni relative agli accessori: Il materiale di fissaggio adatto si trova nell'assortimento "Viti e accessori".

Misura a	Misura b	Misura c-Ø	Misura d	U.I.	U.P.	Contenu- to per U.P.	Tempi di consegna	Codice n. 4004338...
Materiale: acciaio grezzo, superficie: galvanizzata, passivata a strato spesso								
140 mm	50 mm	13 mm	75 mm	10	Pezzo	-	L	314996
160 mm	50 mm	13 mm	75 mm	6	Pezzo	-	L	315047
Materiale: acciaio grezzo, superficie: zincata blu								
140 mm	50 mm	16 mm	75 mm	10	Pezzo	-	L	315016
180 mm	30 mm	16 mm	85 mm	6	Pezzo	-	L	315023
Materiale: acciaio grezzo, superficie: verniciata nera								
180 mm	30 mm	16 mm	85 mm	6	Pezzo	-	L	315009

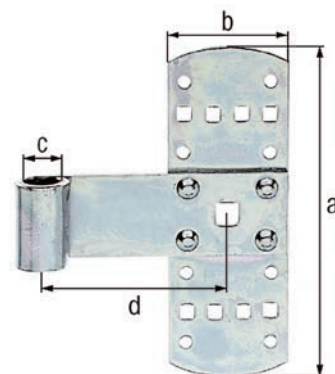

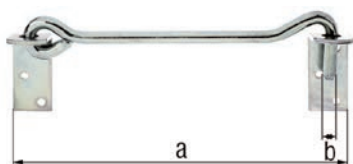

### Gancio con occhiello

con piastre ad angolo

Misura a	Misura b-Ø	U.I.	U.P.	Contenu- to per U.P.	Tempi di consegna	Codice n. 4004338...
Materiale: acciaio grezzo, superficie: galvanizzata, passivata a strato spesso, da avvitare						
200 mm	8 mm	10	Pezzo	-	L	209209
280 mm	12 mm	10	Pezzo	-	L	209216
590 mm	12 mm	1	Pezzo	-	L	209223

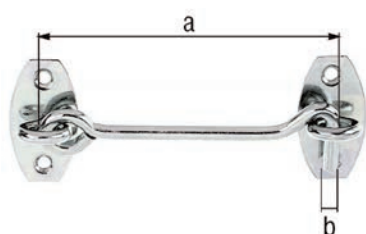

### Gancio

con occhielli su piastra  
con fori per viti incassate

Misura a	Misura b-Ø	U.I.	U.P.	Contenu- to per U.P.	Tempi di consegna	Codice n. 4004338...
Materiale: acciaio grezzo, superficie: galvanizzata, passivata a strato spesso, da avvitare						
100 mm	5,2 mm	6	Cartoncino	1 Pz.	L	903848
120 mm	5,8 mm	6	Cartoncino	1 Pz.	L	903855

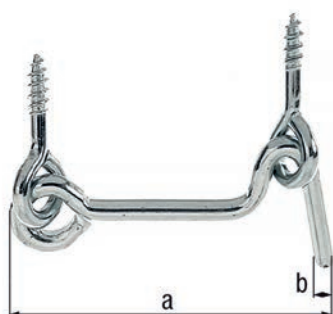

### Gancio

con occhielli

Misura a	Misura b-Ø	U.I.	U.P.	Contenu- to per U.P.	Tempi di consegna	Codice n. 4004338...
Materiale: acciaio grezzo, superficie: zincata blu, da avvitare						
50 mm	3 mm	10	Pezzo	-	L	204433
76 mm	4 mm	10	Pezzo	-	L	204440
120 mm	4 mm	10	Pezzo	-	L	204457
157 mm	5 mm	10	Pezzo	-	L	204464
198 mm	6 mm	10	Pezzo	-	L	204471
250 mm	7 mm	10	Pezzo	-	L	204488

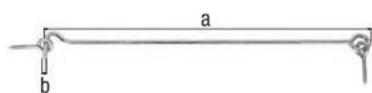

### Gancio

con occhielli

Misura a	Misura b-Ø	U.I.	U.P.	Contenu- to per U.P.	Tempi di consegna	Codice n. 4004338...
Materiale: acciaio grezzo, superficie: galvanizzata, passivata a strato spesso, da avvitare						
400 mm	6 mm	10	Pezzo	-	L	209230
Materiale: acciaio grezzo, superficie: zincata blu, da avvitare						
300 mm	5 mm	10	Pezzo	-	L	903879
400 mm	6 mm	10	Pezzo	-	L	209384
500 mm	6 mm	10	Pezzo	-	L	204143

## Gancio

con occhielli

Misura a	Misura b-Ø	U.I.	U.P.	Contenu- to per U.P.	Tempi di consegna	Codice n. 4004338...
Materiale: acciaio grezzo, superficie: galvanizzata, passivata a strato spesso, da avvitare						
60 mm	4 mm	10	Cartoncino	1 Pz.	L	903800
80 mm	4 mm	10	Cartoncino	1 Pz.	L	903817
100 mm	4 mm	10	Cartoncino	1 Pz.	L	903824
Materiale: acciaio grezzo, superficie: zincata blu, da avvitare						
60 mm	4 mm	10	Pezzo	-	L	903886

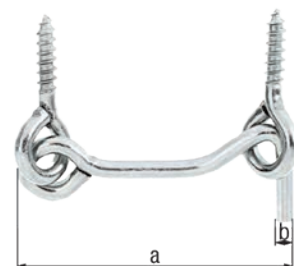

## Gancio

con occhielli

Misura a	Misura b-Ø	U.I.	U.P.	Contenu- to per U.P.	Tempi di consegna	Codice n. 4004338...
Materiale: acciaio inox, da avvitare						
100 mm	3 mm	20	Pezzo	-	L	204150
120 mm	4,2 mm	20	Pezzo	-	L	209193
160 mm	3,5 mm	10	Pezzo	-	L	204167
200 mm	6 mm	10	Pezzo	-	L	903862

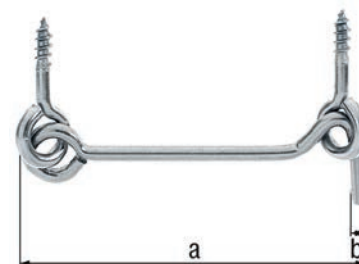

## Gancio con occhio

con piastra di chiusura

consente di fissare il cancello in posizioni differenti

Misura a	Misura b-Ø	Misura c	U.I.	U.P.	Contenu- to per U.P.	Tempi di consegna	Codice n. 4004338...
Materiale: acciaio grezzo, superficie: zincata blu, da avvitare							
300 mm	8 mm	140 mm	12	Pezzo	-	L	204174
400 mm	8 mm	140 mm	12	Pezzo	-	L	204181
500 mm	8 mm	140 mm	12	Pezzo	-	L	204280
600 mm	8 mm	140 mm	12	Pezzo	-	L	204297
Materiale: acciaio grezzo, superficie: verniciata nera, da avvitare							
300 mm	8 mm	140 mm	12	Pezzo	-	L	204228
400 mm	8 mm	140 mm	12	Pezzo	-	L	204242
500 mm	8 mm	140 mm	12	Pezzo	-	L	204266
600 mm	8 mm	140 mm	12	Pezzo	-	L	204273

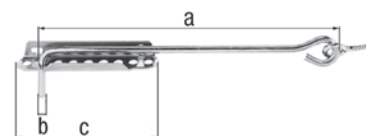



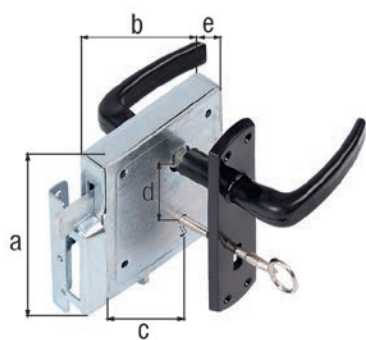

### Serratura a scatola

adatto alla chiave n. 214791, 214807, 214814, 214821, 214838 e 214784  
 foratura BB  
 con scrocco a sollevamento  
 utilizzabile DIN sinistra e destra  
 a 2 mandate  
 Corsa chiavistello: 14 / 28 mm  
 Bussola: 8 x 8 mm

Informazioni relative agli accessori: la fornitura è comprensiva di battuta, maniglia, placca e chiave

Descrizione articolo	Misura a	Misura b	Misura c	Misura d	Misura e	U.I.	U.P.	Contenu- to per U.P.	Tempi di consegna	Codice n. 4004338...
Materiale: acciaio grezzo, superficie: zincata blu										
con chiavistello di sicurezza, foratura BB	118 mm	100 mm	60 mm	55 mm	20 mm	1	Pezzo	-	L	214845

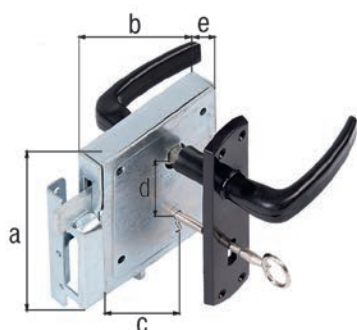

### Serratura a scatola

adatto alla chiave n. 216924, 216931, 216948, 216979, 216993 e 216986  
 foratura BB  
 con scrocco a sollevamento  
 utilizzabile DIN sinistra e destra  
 a 2 mandate  
 Corsa chiavistello: 12 / 24 mm  
 Bussola: 8 x 8 mm

Informazioni relative agli accessori: la fornitura è comprensiva di battuta, maniglia, placca e chiave

Descrizione articolo	Misura a	Misura b	Misura c	Misura d	Misura e	U.I.	U.P.	Contenu- to per U.P.	Tempi di consegna	Codice n. 4004338...
Materiale: acciaio grezzo, superficie: zincata blu										
con chiavistello di sicurezza, foratura BB	100 mm	105 mm	60 mm	51 mm	22 mm	5	Cartoncino	1 Pz.	L	901554

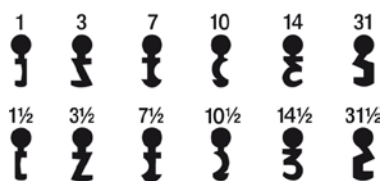

### Chiave per serrature a scatola

adatta a serrature a scatola

Curvatura	U.I.	U.P.	Contenu- to per U.P.	Tempi di consegna	Codice n. 4004338...
Materiale: zama					
1	1	Pezzo	-	L	214784
3	1	Pezzo	-	L	216986
7	1	Pezzo	-	L	216979
10	1	Pezzo	-	L	214807
14	1	Pezzo	-	L	214821
31	1	Pezzo	-	L	216948
11 / 2	1	Pezzo	-	L	214791
31 / 2	1	Pezzo	-	L	216931
71 / 2	1	Pezzo	-	L	216924
101 / 2	1	Pezzo	-	S	214814
141 / 2	1	Pezzo	-	L	214838
311 / 2	1	Pezzo	-	L	216993

## Serratura a incastro, specifica per cancelli con telaio

Modello pesante, stabile, per utilizzo esterno.

Tutte le parti interne sono protette dalla ruggine con processo di zincatura.  
con fori per viti incassate

foratura BB  
senza piastrina di chiusura  
utilizzabile DIN sinistra e destra  
senza leva dello scrocco  
a 2 mandate  
con scrocco reversibile  
testata smussata arrotondata  
Corsa chiavistello: 13 / 25 mm  
Bussola: 8 x 8 mm

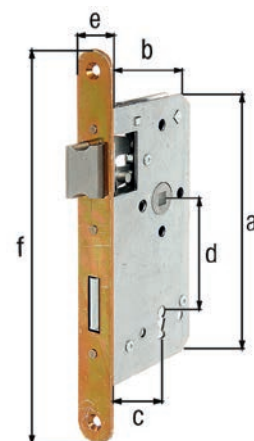

Misura a	Misura b	Misura c	Misura d	Misura e	Misura f	U.I.	U.P.	Contenu- to per U.P.	Tempi di consegna	Codice n. 4004338...
Materiale: acciaio grezzo, superficie: zincata, con una chiave										
167 mm	85 mm	55 mm	72 mm	24 mm	235 mm	1	Pezzo	-	L	215200

## Serratura a incastro, specifica per cancelli con telaio

Modello pesante, stabile, per utilizzo esterno.

Tutte le parti interne sono protette dalla ruggine con processo di zincatura.  
con fori per viti incassate

utilizzabile DIN sinistra e destra  
foro PZ  
con leva dello scrocco  
a 2 mandate  
con scrocco reversibile  
testata smussata arrotondata  
Corsa chiavistello: 13 / 25 mm  
Bussola: 8 x 8 mm

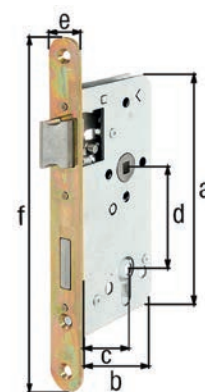

Misura a	Misura b	Misura c	Misura d	Misura e	Misura f	U.I.	U.P.	Contenu- to per U.P.	Tempi di consegna	Codice n. 4004338...
Materiale: acciaio grezzo, superficie: zincata										
167 mm	85 mm	55 mm	72 mm	24 mm	235 mm	1	Pezzo	-	L	215224
167 mm	85 mm	55 mm	72 mm	24 mm	235 mm	1	Pezzo	-	L	215231

## Battuta per cancelli con serratura a scatola

utilizzabile DIN sinistra e destra  
per fisaggio su pilastri o pali in legno  
Per telai con spessore di: 37 mm

• Funzionamento sicuro anche dopo l'assettamento del cancello a causa degli influssi climatici.

Misura a	Misura b	U.I.	U.P.	Contenu- to per U.P.	Tempi di consegna	Codice n. 4004338...
Materiale: acciaio grezzo, superficie: zincata a fuoco						
37 mm	181 mm	1	Pezzo	-	L	215378
Materiale: acciaio grezzo, superficie: galvanizzata, passivata a strato spesso						
37 mm	181 mm	1	Pezzo	-	L	215361

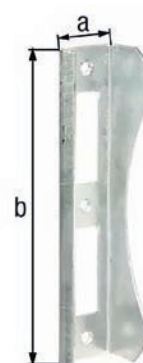

### Maniglia per serrature a incastro

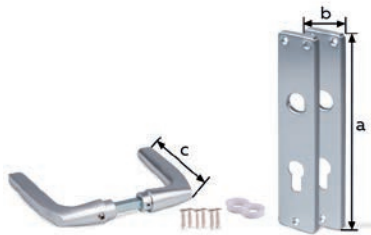

Informazioni relative agli accessori: la fornitura è comprensiva di perno quadro 8 x 8 mm e placca per maniglia con distanza 72 mm.

Descrizione articolo	Misura a	Misura b	Misura c	U.I.	U.P.	Contenuto per U.P.	Tempi di consegna	Codice n. 4004338...
Materiale: alluminio, superficie: anodizzata argento								
una coppia, perforazione PZ	220 mm	40 mm	124 mm	10	coppia	-	L	215668

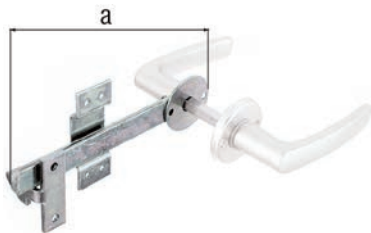

### Serratura completa per cancelli paravento

utilizzabile per battuta sinistra e destra  
chiusibile con chiusura di sicurezza n° 210458

Componenti del kit: il set è composto da maniglia a leva con rosette e chiusura a chiavistello speciale e un gancio di battuta.

Misura a	U.I.	U.P.	Contenuto per U.P.	Tempi di consegna	Codice n. 4004338...
Materiale: acciaio grezzo, superficie: galvanizzata, passivata a strato spesso, maniglia e rosetta: alluminio, imballo in set					
170 mm	1	Pezzo	-	L	213565
Materiale: acciaio grezzo, superficie: tropicalizzata, maniglia e rosetta: Alluminio, imballata in set					
170 mm	1	Pezzo	-	L	213053

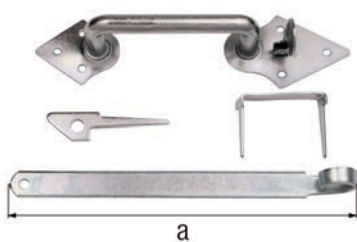

### Set maniglie per cancelli paravento e cancelli leggeri in legno

Componenti del kit: il set è composto da maniglia, leva, graffa e gancio. Graffa e gancio sono da ancorare

Misura a	U.I.	U.P.	Contenuto per U.P.	Tempi di consegna	Codice n. 4004338...
Materiale: acciaio grezzo, superficie: galvanizzata, passivata a strato spesso, da ancorare					
260 mm	5	Pezzo	-	L	310332

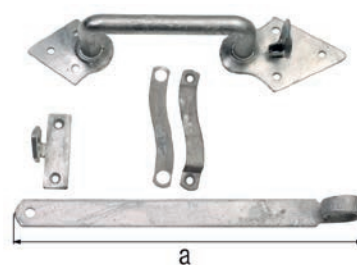

### Set maniglie per cancelli paravento e cancelli leggeri in legno

Componenti del kit: il set è composto da maniglia, leva, graffa e gancio. Graffa e gancio sono da avvitare

Misura a	U.I.	U.P.	Contenuto per U.P.	Tempi di consegna	Codice n. 4004338...
Materiale: acciaio grezzo, superficie: zincata a fuoco, da avvitare					
260 mm	5	Pezzo	-	L	310387

## Chiusura per cancelli da giardino

con fori per viti incassate  
con gancio di chiusura

utilizzabile per battuta sinistra e destra ruotando il chiavistello  
altezza regolabile successivamente allentando le viti

Misura a	Misura b	U.I.	U.P.	Contenu- to per U.P.	Tempi di consegna	Codice n. 4004338...
Materiale: acciaio grezzo, superficie: zincata a fuoco						
80 mm	55 mm	5	Pezzo	-	L	210120
Materiale: acciaio inox, con pallinatura aggiuntiva						
80 mm	55 mm	5	Pezzo	-	L	326005



Immagine mostra la applicazione a destra

## Chiusura per cancelli da giardino

con fori per viti incassate  
con gancio di chiusura

utilizzabile per battuta sinistra e destra ruotando il chiavistello  
altezza regolabile successivamente allentando le viti

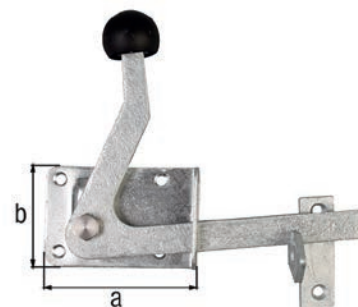
Misura a	Misura b	U.I.	U.P.	Contenu- to per U.P.	Tempi di consegna	Codice n. 4004338...
Materiale: acciaio grezzo, superficie: galvanizzata, passivata a strato spesso						
80 mm	80 mm	5	Pezzo	-	L	210328



Immagine mostra la applicazione a destra

## Chiusura per cancelli da giardino, specifica per telai in legno stretti

con fori per viti incassate  
con gancio di chiusura

utilizzabile per battuta sinistra e destra ruotando il chiavistello  
altezza regolabile successivamente allentando le viti

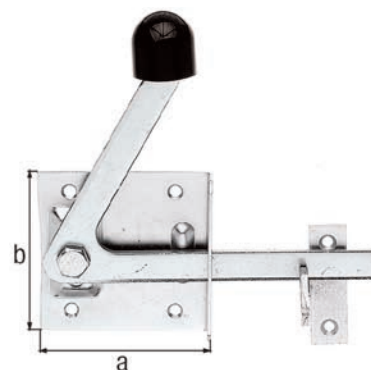
Misura a	Misura b	U.I.	U.P.	Contenu- to per U.P.	Tempi di consegna	Codice n. 4004338...
Materiale: acciaio grezzo, superficie: galvanizzata, passivata a strato spesso						
100 mm	60 mm	5	Pezzo	-	L	210397
Materiale: acciaio grezzo, superficie: zincata blu						
100 mm	60 mm	5	Pezzo	-	L	210366



Immagine mostra la applicazione a destra

## Chiusura per cancelli da giardino, specifica per telai in legno stretti

con fori per viti incassate  
con gancio di chiusura

utilizzabile per battuta sinistra e destra ruotando il catenaccio e riposizionando cappuccio della maniglia

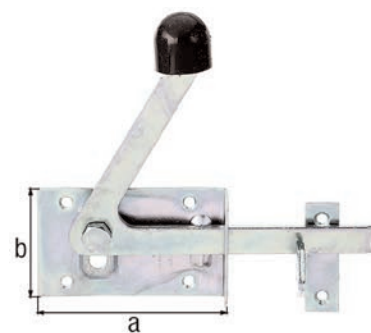
Misura a	Misura b	U.I.	U.P.	Contenu- to per U.P.	Tempi di consegna	Codice n. 4004338...
Materiale: acciaio grezzo, superficie: galvanizzata, passivata a strato spesso						
120 mm	50 mm	5	Pezzo	-	L	209551



Immagine mostra la applicazione a destra



## Chiusura per cancelli da giardino alti o cancelli paravento

con fori per viti incassate  
con gancio di chiusura

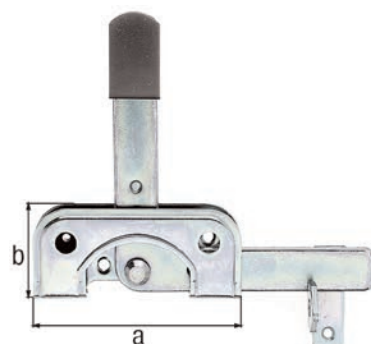
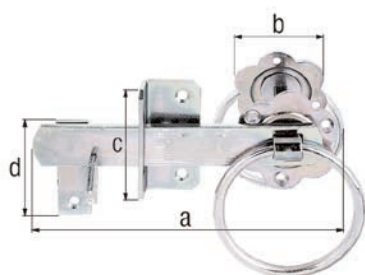
azionabile dall'interno e dall'esterno

Entrambi gli anelli di azionamento sono posizionati in rosette e possono essere ruotati; sono collegati con un perno quadro, per spessore del legno fino a 60 mm di lunghezza. Il chiavistello viene fatto passare su un lato attraverso una piastra di guida avvitata sul telaio del cancello e bloccato nel gancio fornito.

Lunghezza del perno: 77 mm

Misura a	Misura b-Ø	Misura c	Misura d	U.I.	U.P.	Contenuto per U.P.	Tempi di consegna	Codice n. 4004338...
Materiale: acciaio grezzo, superficie: galvanizzata, passivata a strato spesso								
155 mm	60 mm	70 mm	60 mm	1	Pezzo	-	L	210250

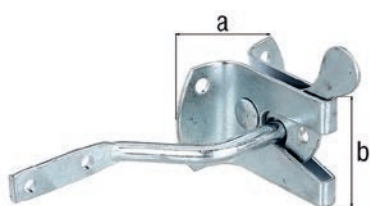

## Chiusura per cancelli da giardino

utilizzabile DIN sinistra e destra

Misura a	Misura b	U.I.	U.P.	Contenuto per U.P.	Tempi di consegna	Codice n. 4004338...
Materiale: acciaio grezzo, superficie: zincata blu						
55 mm	45 mm	10	Pezzo	-	L	210182
Materiale: acciaio inox						
VA 55 mm	45 mm	5	Pezzo	-	L	326197

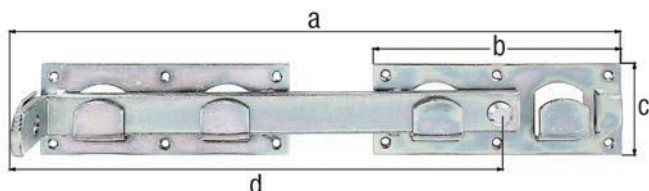

## Catenaccio per cancello a doppio battente

con fori per viti incassate

l'angolare di chiusura può essere posizionato su entrambi i lati

utilizzabile DIN sinistra e destra

possibilità di fissaggio con lucchetto

Informazioni relative agli accessori: i lucchetti non sono compresi nella fornitura.

Misura a	Misura b	Misura c	Misura d	U.I.	U.P.	Contenuto per U.P.	Tempi di consegna	Codice n. 4004338...
Materiale: acciaio grezzo, superficie: galvanizzata, passivata a strato spesso, pezzi fissati con fascetta cavi								
423 mm	180 mm	70 mm	333 mm	5	Pezzo	-	L	210625
Materiale: acciaio grezzo, superficie: tropicalizzata, pezzi collegati mediante serracavo								
423 mm	180 mm	70 mm	333 mm	5	Pezzo	-	L	210571
Materiale: acciaio grezzo, superficie: zincata a fuoco, pezzi singoli fissati con fascetta cavi								
430 mm	180 mm	70 mm	333 mm	5	Pezzo	-	L	210137
Materiale: acciaio grezzo, superficie: verniciata nera, pezzi singoli fissati con fascetta cavi								
423 mm	180 mm	70 mm	333 mm	5	Pezzo	-	L	210205

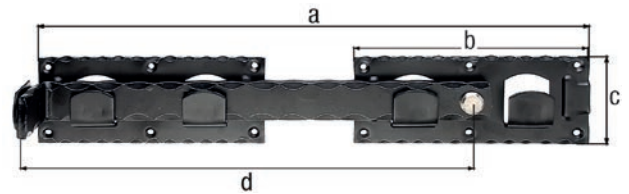

### Catenaccio per cancelli a doppio battente, ferro battuto

con fori per viti incassate

utilizzabile DIN sinistra e destra

possibilità di fissaggio con lucchetto

Modello: martellato

Informazioni relative agli accessori: i lucchetti non sono compresi nella fornitura.

Misura a	Misura b	Misura c	Misura d	U.I.	U.P.	Conte- nuto per U.P.	Tempi di conseg- na	Codice n. 4004338...
Materiale: acciaio grezzo, superficie: zincata, plastificata nera								
423 mm	180 mm	70 mm	333 mm	1	Pezzo	-	L	323011

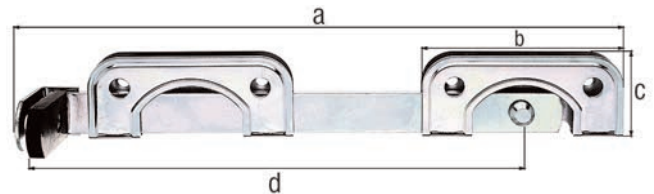

### Catenaccio per cancelli a doppio battente, specifico per telai stretti in legno

l'angolare di chiusura può essere posizionato su entrambi i lati

utilizzabile DIN sinistra e destra

possibilità di fissaggio con lucchetto

Informazioni relative agli accessori: i lucchetti non sono compresi nella fornitura.

Misura a	Misura b	Misura c	Misura d	U.I.	U.P.	Conte- nuto per U.P.	Tempi di conseg- na	Codice n. 4004338...
Materiale: acciaio grezzo, superficie: galvanizzata, passivata a strato spesso, pezzi fissati con fascetta cavi								
335 mm	120 mm	60 mm	275 mm	5	Pezzo	-	L	209803

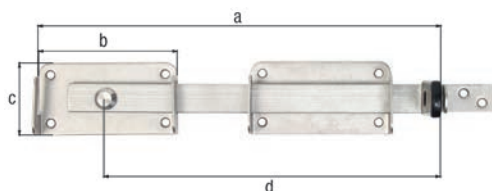

### Catenaccio per cancelli a doppio battente

l'angolare di chiusura può essere posizionato su entrambi i lati  
 utilizzabile DIN sinistra e destra  
 possibilità di fissaggio con lucchetto

Informazioni relative agli accessori: i lucchetti non sono compresi nella fornitura.

	Misura a	Misura b	Misura c	Misura d	U.I.	U.P.	Conte- nuto per U.P.	Tempi di consegna	Codice n. 4004338...
	Materiale: acciaio inox, con pallinatura aggiuntiva								
VA	327 mm	118 mm	52 mm	268 mm	3	Pezzo	-	L	326012

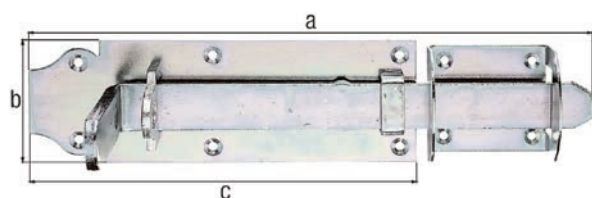

### Chiusura per cancelli a doppio battente, specifico per telai in legno

con fori per viti incassate

utilizzabile DIN sinistra e destra  
 possibilità di fissaggio con lucchetto

Informazioni relative agli accessori: i lucchetti non sono compresi nella fornitura.

	Misura a	Misura b	Misura c	U.I.	U.P.	Conte- nuto per U.P.	Tempi di consegna	Codice n. 4004338...	
	Materiale: acciaio grezzo, superficie: galvanizzata, passivata a strato spesso								
	380 mm	80 mm	250 mm	5	Pezzo	-	L	210656	



### Set ferramenta per cancelli paravento a un battente

con fori per viti incassate

Componenti del kit: Il set è composto da: un catenaccio per cancelli da giardino, utilizzabile sia a destra che a sinistra, una chiusura di sicurezza, due bandelle, lunghezza 500 mm, occhiolino Ø 13 mm, due cardini, perno 13 mm e un set di viti.

	U.I.	U.P.	Contenuto per U.P.	Tempi di consegna	Codice n. 4004338...
	Materiale: acciaio grezzo, superficie: galvanizzata, passivata a strato spesso				
	1	Pezzo	-	L	206505

## Set ferramenta per cancelli a un battente con listelli incrociati

con fori per viti incassate

Componenti del kit: Il set è composto da: una chiusura per cancelli da giardino, duebandelle, lunghezza 500 mm, occholino Ø 13 mm, due cardini,perno 13 mm e un set di viti.



U.I.	U.P.	Contenuto per U.P.	Tempi di consegna	Codice n. 4004338...
Materiale: acciaio grezzo, superficie: galvanizzata, passivata a strato spesso				
1	Cartone	1 Set	L	216511

## Set ferramenta per cancelli a un battente con listelli incrociati

con fori per viti incassate

Componenti del kit: Il set è composto da: una chiusura per cancelli da giardino, duebandelle, a gomito, lunghezza 500 mm, occholino Ø 13 mm, due cardini, perno 13 mm e un set di viti



U.I.	U.P.	Contenuto per U.P.	Tempi di consegna	Codice n. 4004338...
Materiale: acciaio inox				
1	Pezzo	-	L	361495

## Set ferramenta per cancelli con telaio a un battente

con fori per viti incassate

Componenti del kit: Il set è composto da: una serratura a incastro, una battuta , due bandelle, 500 mm, occholino 16 Ø mm, due cardini, perno 16 mm e un set di viti.



U.I.	U.P.	Contenuto per U.P.	Tempi di consegna	Codice n. 4004338...
Materiale: acciaio grezzo, superficie: galvanizzata, passivata a strato spesso				
1	Pezzo	-	S	223380

## Set ferramenta per cancelli a lamella e a un battente

con fori per viti incassate

Componenti del kit: Il set è composto da: due bandelle, 215 x 112 x 25 mm, ruota Ø8 mm, due-ganci da avvitare, occhiello 8 mm, due blocchi di sicurezza angolari, 16 x2,5 mm, una chiusura per cancelli con gancio, una staffa, un guida staffa e un set di viti.



U.I.	U.P.	Contenuto per U.P.	Tempi di consegna	Codice n. 4004338...
Materiale: acciaio grezzo, superficie: zincata a fuoco				
1	Pezzo	-	S	222277





### Set ferramenta per cancelli con telaio a un battente

Componenti del kit: Il set è composto da: due cardini, una bandella angolare, arcuata in alto e una bandella angolare a gomito in basso.

U.I.	U.P.	Contenuto per U.P.	Tempi di consegna	Codice n. 4004338...
Materiale: acciaio grezzo, superficie: zincata blu, plastificata nera, per cancelli che si aprono a destra				
3	Cartone	3 Set	L	206574
Materiale: acciaio grezzo, superficie: zincata blu, plastificata nera, per cancelli che si aprono a sinistra				
3	Cartone	3 Set	L	206581

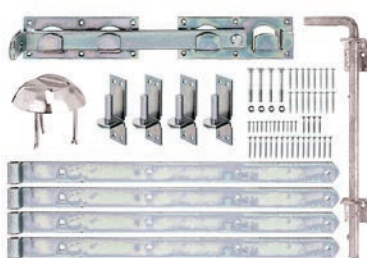

### Set ferramenta per cancelli con listelli incrociati a due battenti con fori per viti incassate

Componenti del kit: Il set è composto da: un catenaccio per cancello a doppia battuta, un'asta blocca porta, lunghezza 400 mm, supporto, quattro bandelle per battuta, lunghezza 700 mm, occholino Ø 16 mm, quattro cardini, perno 16 mm e un set di viti.

U.I.	U.P.	Contenuto per U.P.	Tempi di consegna	Codice n. 4004338...
Materiale: acciaio grezzo, superficie: galvanizzata, passivata a strato spesso				
1	Pezzo	-	L	216535



### Set ferramenta per cancelli a due battenti con fori per viti incassate

Componenti del kit: Il set è composto da: un catenaccio per cancello a doppia battuta, un'asta blocca porta, lunghezza 400 mm, supporto, quattro bandelle per battuta, lunghezza 700 mm, occholino Ø 13 mm, quattro cardini, perno 13 mm e un set di viti.

U.I.	U.P.	Contenuto per U.P.	Tempi di consegna	Codice n. 4004338...
Materiale: acciaio grezzo, superficie: galvanizzata, passivata a strato spesso				
1	Pezzo	-	S	216474

## Asta blocca porta

con due angoli di guida

Informazioni utile per il montaggio:

posizionare la guida inferiore sull'asta blocca porta fra i due denti e avvitare ad un'altezza tale che, quando l'asta è aperta, il dente superiore poggi sulla guida inferiore e l'estremità dell'asta non sporga al di sopra del cancello.

Misura a	Misura b-Ø	Distanza perno - cancello	U.I.	U.P.	Contenu- to per U.P.	Tempi di consegna	Codice n. 4004338...
Materiale: acciaio grezzo, superficie: zincata a fuoco							
400 mm	16 mm	30 mm	1	Cartone	-	L	211011
400 mm	16 mm	40 mm	1	Cartone	-	L	211028
500 mm	16 mm	40 mm	1	Cartone	-	L	211042
600 mm	16 mm	40 mm	1	Cartone	-	L	211066

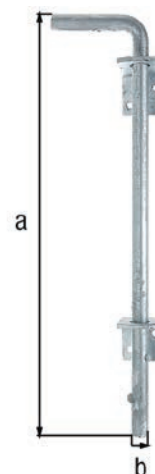

## Asta blocca porta

con fori per viti incassate

con due guide e maniglia in plastica

Misura a	Misura b-Ø	Distanza perno - cancello	U.I.	U.P.	Contenu- to per U.P.	Tempi di consegna	Codice n. 4004338...
Materiale: acciaio grezzo, superficie: galvanizzata, passivata a strato spesso, angolo di guida e maniglia plastica rinforzata con fibra di vetro, nero							
400 mm	16 mm	40 mm	1	Pezzo	-	L	207021
600 mm	16 mm	40 mm	1	Pezzo	-	L	207069
Materiale: acciaio inox, angolo di guida e maniglia: plastica, superficie: grigia							
500 mm	16 mm	40 mm	1	Pezzo	-	L	326029

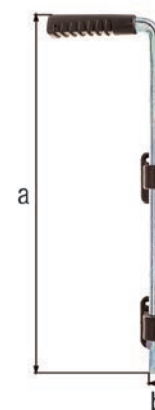

## Staffa di riscontro

con fori oblunghi

per altezza guida: 30 - 40 mm

Profondità di incasso nel cemento: 370 mm

Misura a	Misura b	U.I.	U.P.	Contenu- to per U.P.	Tempi di consegna	Codice n. 4004338...
Materiale: acciaio grezzo, superficie: zincata a fuoco, con picchetto saldato, da ancorare						
47 mm	125 mm	1	Pezzo	-	L	210854



## Staffa di riscontro

con fori oblunghi

per altezza guida: 30 - 40 mm

profondità di incasso nel cemento: 90 mm

Misura a	Misura b	U.I.	U.P.	Contenu- to per U.P.	Tempi di consegna	Codice n. 4004338...
Materiale: acciaio grezzo, superficie: zincata a fuoco, con graffe a muro saldate, da cementare						
47 mm	125 mm	1	Pezzo	-	L	210939

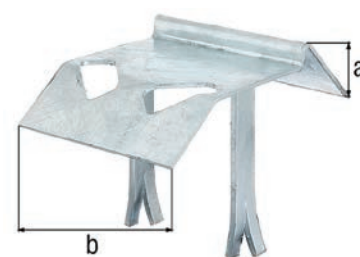

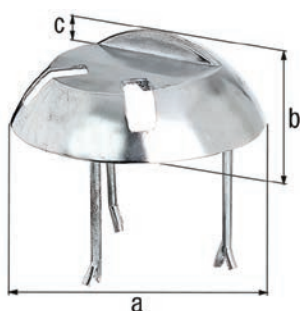

### Staffa di riscontro

con fori oblunghi

per altezza guida: 50 - 60 mm  
profondità di incasso nel cemento: 125 mm

- La forma arrotondata di questa staffa evita che gli pneumatici vengano danneggiati durante il passaggio.

Informazioni relative agli accessori: la fornitura è comprensiva di tre graffe per calcestruzzo da avvitare.

Misura a-Ø	Misura b	Misura c	U.I.	U.P.	Contenu- to per U.P.	Tempi di consegna	Codice n. 4004338...
Materiale: alluminio fuso, da cementare							
205 mm	65 mm	17 mm	1	Pezzo	-	L	210953



### Staffa riscontro

con fori oblunghi

con guida per asta blocca porta  
per altezza guida: 50 - 80 mm  
profondità di incasso nel cemento: 30 mm  
Spessore del materiale: 4,00 mm

Misura a	U.I.	U.P.	Contenu- to per U.P.	Tempi di consegna	Codice n. 4004338...
Materiale: acciaio grezzo, superficie: zincata blu, da cementare					
100 mm	1	Pezzo	-	L	137533
Materiale: acciaio grezzo, superficie: vernice per immersione nera con trattamento in cataforesi, da cementare					
100 mm	1	Pezzo	-	L	137458

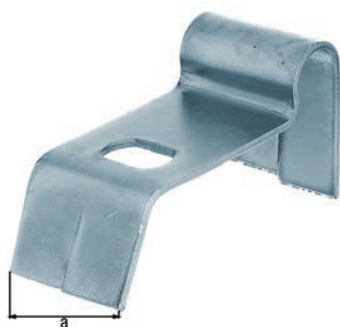

### Staffa riscontro

con fori oblunghi

per altezza guida: 0 - 15 mm  
profondità di incasso nel cemento: 40 mm  
Spessore del materiale: 2,50 mm

Misura a	U.I.	U.P.	Contenu- to per U.P.	Tempi di consegna	Codice n. 4004338...
Materiale: acciaio grezzo, superficie: zincata blu, da cementare					
50 mm	1	Pezzo	-	L	137465



### Staffa riscontro

con fori per viti incassate

Modello: non forato  
per altezza guida: 5 - 35 mm  
Spessore del materiale: 4,00 mm

Misura a	Misura b	U.I.	U.P.	Contenu- to per U.P.	Tempi di consegna	Codice n. 4004338...
Materiale: acciaio grezzo, superficie: vernice per immersione nera con trattamento in cataforesi, da avvitare						
50 mm	90 mm	1	Pezzo	-	L	137434

## Ruota per cancelli pesanti

con ruota in gomma  
Portata max.: 50 kg

Misura a-Ø	Misura b	Misura c	Misura d	U.I.	U.P.	Contenu- to per U.P.	Tempi di consegna	Codice n. 4004338...
Materiale: acciaio grezzo, superficie: zincata a fuoco, da avvitare								
80 mm	110 mm	65 mm	44,5 mm	1	Pezzo	-	L	214364

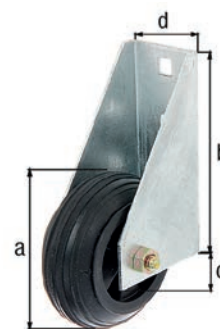

## Molla chiudi porta

con fori per viti incassate

Misura a	U.I.	U.P.	Contenu- to per U.P.	Tempi di consegna	Codice n. 4004338...
Materiale: acciaio grezzo, superficie: zincata blu, da avvitare					
280 mm	5	Pezzo	-	L	204808

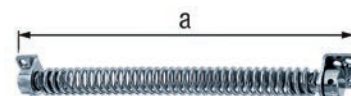

## Chiudiporta per porte e portoni

con forza elastica regolabile  
con perno rivettato di regolazione  
con rullo di guida  
Modello: a chiusura automatica  
Peso del portone max.: 40 kg

Misura a	Misura b	U.I.	U.P.	Contenu- to per U.P.	Tempi di consegna	Codice n. 4004338...
Materiale: acciaio grezzo, superficie: zincata blu						
100 mm	242 mm	3	Cartoncino	1Pz.	L	417758

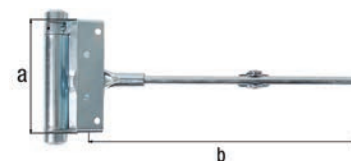



## Sistema di sollevamento per cancelli in legno

### per pendenze irregolari

utilizzabile per battuta sinistra e destra  
 il cancello può raggiungere un'apertura di oltre 90°  
 La porta si solleva quando viene aperta. L'inclinazione (fino a 7°) è impostabile su diverse posizioni e dipende dalle dimensioni del cancello.  
 portata 75 kg con larghezza porta di 1500 mm

Informazioni utile per il montaggio: per il montaggio è necessario un palo quadro con larghezza minima di 80 mm.

Componenti del kit: il set per un'anta di cancello contiene una bandella superiore e inferiore lunga ciascuna 550 mm, una piastra superiore da avvitare 80 x 80 x 7 mm, una piastra inferiore da avvitare 100 x 80 x 100 mm, due snodi angolari a sfera, ingrassati, zincati, viti di fissaggio e istruzioni di montaggio. Confezionato in scatola di cartone.

U.I.	U.P.	Contenuto per U.P.	Tempi di consegna	Codice n. 4004338...
Materiale: componenti: acciaio grezzo, superficie: zincato, da avvitare				
1	Pezzo	-	L	219611



## Sistema di sollevamento per cancelli in legno

### per pendenze irregolari

una doppia bandella girevole permette al cancello di adattarsi alla pendenza irregolare quando viene aperto  
 Acciaio piatto: 45 x 6 mm  
 Ø-rollo: 80 mm  
 Ø-ruote: 16 mm

Informazioni relative agli accessori: i cardini non sono compresi nella fornitura.  
 i relativi cardini sono ordinabili separatamente.

Componenti del kit: il set per un'anta di cancello comprende una doppia bandella girevole, imperniata con rullo e rotella in gomma.

Lunghezza	U.I.	U.P.	Contenuto per U.P.	Tempi di consegna	Codice n. 4004338...
Materiale: acciaio grezzo, superficie: zincata a fuoco					
700 mm	1	Pezzo	-	L	213732

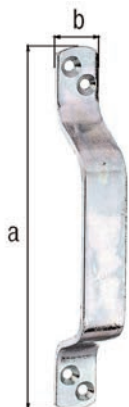

## Maniglia per portone

### con fori per viti incassate

Misura a	Misura b	Spessore del materiale	U.I.	U.P.	Contenuto per U.P.	Tempi di consegna	Codice n. 4004338...
Materiale: acciaio grezzo, superficie: galvanizzata, passivata a strato spesso							
168 mm	20 mm	3,50 mm	10	Pezzo	-	L	417901
190 mm	25 mm	5,00 mm	10	Pezzo	-	L	417918
Materiale: acciaio grezzo, superficie: zincata blu							
190 mm	25 mm	5,00 mm	10	Pezzo	-	L	417932
Materiale: acciaio inox							
168 mm	20 mm	3,50 mm	10	Pezzo	-	L	361440

VA

## Maniglia per portone

Modello: diritto  
Maniglia-Ø: 14 mm

Misura a	Misura b	Misura c	U.I.	U.P.	Contenu- to per U.P.	Tempi di consegna	Codice n. 4004338...
Materiale: acciaio, superficie: verniciata nera							
275 mm	32 mm	60 mm	10	Pezzo	-	L	419103



## Maniglia per portone

con fori per viti incassate

Maniglia-Ø: 8 mm

Misura a	Misura b	U.I.	U.P.	Contenu- to per U.P.	Tempi di consegna	Codice n. 4004338...
Materiale: acciaio grezzo, superficie: zincata blu						
159 mm	13 mm	10	Pezzo	-	L	309558
Materiale: acciaio grezzo, superficie: galvanizzata, passivata a strato spesso						
159 mm	13 mm	10	Pezzo	-	L	307349
Materiale: acciaio grezzo, superficie: zincata galvanica gialla, vernice ad immersione nera con trattamento in cataforesi						
159 mm	13 mm	10	Pezzo	-	L	307332



## Maniglia per portone

Modello: testa angolata  
Maniglia-Ø: 12 mm

Misura a	Misura b	U.I.	U.P.	Contenu- to per U.P.	Tempi di consegna	Codice n. 4004338...
Materiale: acciaio grezzo, superficie: zincata blu						
120 mm	75 mm	10	Pezzo	-	L	307646

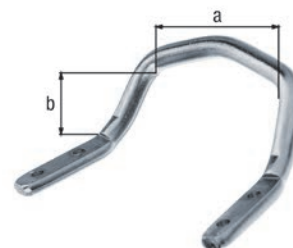

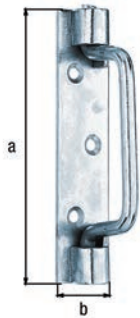

### Maniglia per portone, tipo St. Etienne

con fori per viti incassate

Maniglia-Ø: 7 mm

Misura a	Misura b	U.I.	U.P.	Contenu- to per U.P.	Tempi di consegna	Codice n. 4004338...
Materiale: acciaio grezzo, superficie: zincata blu						
127 mm	30 mm	10	Pezzo	-	L	307615
142 mm	30 mm	10	Pezzo	-	L	307622
160 mm	30 mm	10	Pezzo	-	L	307639
Materiale: acciaio grezzo, superficie: verniciata nera						
127 mm	30 mm	10	Pezzo	-	L	307455
142 mm	30 mm	10	Pezzo	-	L	307462
160 mm	30 mm	10	Pezzo	-	L	307479

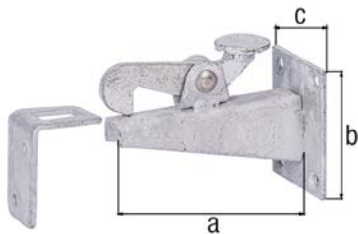

### Fermo per cancello, per il fissaggio a muro

con fori per viti incassate

con contropiastra

Misura a	Misura b	Misura c	U.I.	U.P.	Contenu- to per U.P.	Tempi di consegna	Codice n. 4004338...
Materiale: acciaio grezzo, superficie: zincata a fuoco, da avvitare							
100 mm	65 mm	50 mm	1	Pezzo	-	L	411756

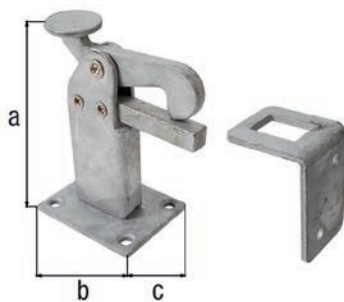

### Fermo per cancello, per il fissaggio a terra

con fori per viti incassate

con contropiastra

Misura a	Misura b	Misura c	U.I.	U.P.	Contenu- to per U.P.	Tempi di consegna	Codice n. 4004338...
Materiale: acciaio grezzo, superficie: zincata a fuoco, da avvitare							
95 mm	65 mm	50 mm	1	Pezzo	-	L	411763



### Fermo per cancello a bilico

regolabile da: 45 - 80 mm

Misura a	Misura b	U.I.	U.P.	Contenu- to per U.P.	Tempi di consegna	Codice n. 4004338...
Materiale: acciaio grezzo, superficie: zincata blu, da cementare						
300 mm	240 mm	1	Pezzo	-	L	137496
Materiale: acciaio grezzo, superficie: vernice per immersione nera con trattamento in cataforesi, da cementare						
300 mm	240 mm	1	Pezzo	-	L	137472

**Fermo per cancello con molla**

regolabile da: 50 - 90 mm

Misura a	Misura b	U.I.	U.P.	Contenu- to per U.P.	Tempi di consegna	Codice n. 4004338...
Materiale: acciaio grezzo, superficie: zincata blu, da cementare						
185 mm	200 mm	1	Pezzo	-	L	137502
Materiale: acciaio grezzo, superficie: vernice per immersione nera con trattamento in cataforesi, da cementare						
185 mm	200 mm	1	Pezzo	-	L	137519

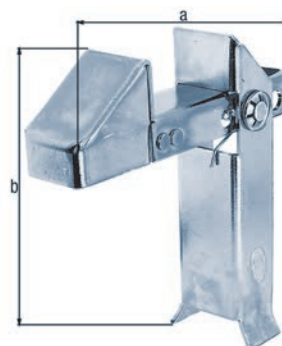



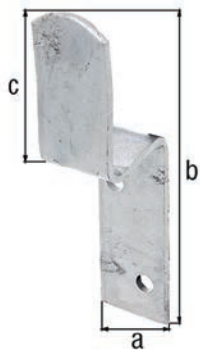

### Supporto per traversini

per l'aggancio di cancelli e pannelli di recinzione  
per chiavistelli con spessore fino a 40 mm  
Spessore del materiale: 4,00 mm

Misura a	Misura b	Misura c	U.I.	U.P.	Contenuto per U.P.	Tempi di consegna	Codice n.
Materiale: acciaio grezzo, superficie: zincata a fuoco							
34 mm	160 mm	66 mm	10	Pezzo	-	L	210694

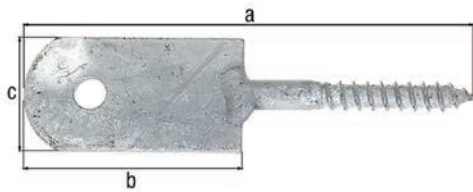

### Supporto per traversini

per un semplice fissaggio della recinzione ai pali in legno  
Spessore del materiale: 4,00 mm  
Ø-filettatura per legno: 8 x 60 mm

Informazioni utile per il montaggio: preparare fori di 6 mm nel palo in legno prima di avvitare la piastra con perno filettato per recinzioni paravento.

Misura a	Misura b	Misura c	U.I.	U.P.	Contenuto per U.P.	Tempi di consegna	Codice n.
Materiale: acciaio grezzo, superficie: zincata a fuoco, da avvitare							
120 mm	60 mm	30 mm	20	Pezzo	-	L	210731

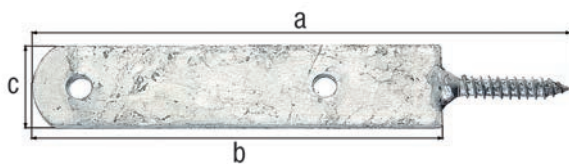

### Supporto per traversini

per un semplice fissaggio della recinzione ai pali in legno  
Spessore del materiale: 4,00 mm  
Ø-filettatura per legno: 8 x 60 mm

Informazioni utile per il montaggio: preparare fori di 6 mm nel palo in legno prima di avvitare la piastra con perno filettato per recinzioni paravento.

Misura a	Misura b	Misura c	U.I.	U.P.	Contenuto per U.P.	Tempi di consegna	Codice n.
Materiale: acciaio grezzo, superficie: zincata a fuoco, da avvitare							
210 mm	150 mm	30 mm	10	Pezzo	-	L	210779

## Squadretta

per il fissaggio di pergole ecc.  
Spessore del materiale: 3,50 mm

Misura a	Misura b	Misura c	U.I.	U.P.	Contenuto per U.P.	Tempi di consegna	Codice n. 4004338...
Materiale: acciaio grezzo, superficie: zincata a fuoco							
40 mm	70 mm	70 mm	10	Pezzo	-	L	213244

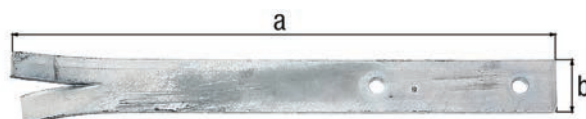
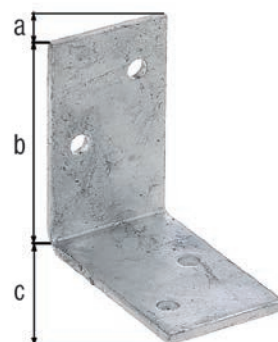

## Supporto per traversini

per il fissaggio di traverse di recinzioni in pilastri in muratura o al muro  
Spessore del materiale: 5,00 mm

Misura a	Misura b	U.I.	U.P.	Contenuto per U.P.	Tempi di consegna	Codice n. 4004338...
Materiale: acciaio grezzo, superficie: zincata a fuoco, da cementare						
300 mm	30 mm	10	Pezzo	-	L	213008

## Pali a T

per il fissaggio delle traverse  
Spessore del materiale: 5,00 mm

Informazioni utile per il montaggio: le fasce di fissaggio della traversa vengono montate sul palo a T in ferro all'altezza desiderata e fissate con il avvitiamento del catenaccio trasversale.

Informazioni relative agli accessori: la fornitura è comprensiva di due fasce n. 211561.

Misura a	Misura b	Lunghezza	U.I.	U.P.	Contenuto per U.P.	Tempi di consegna	Codice n. 4004338...
Materiale: acciaio grezzo, superficie: zincata a fuoco, passivata							
40 mm	40 mm	1200 mm	1	Pezzo	-	L	212438



## Linguetta per pali a T

per palo di recinzione n° 212421f  
Spessore del materiale: 3,00 mm

Misura a	Misura b	Misura c	U.I.	U.P.	Contenuto per U.P.	Tempi di consegna	Codice n. 4004338...
Materiale: acciaio grezzo, superficie: zincata a fuoco							
114 mm	85 mm	40 mm	10	Pezzo	-	L	211554
148 mm	108 mm	40 mm	10	Pezzo	-	L	211561

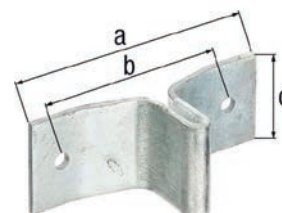

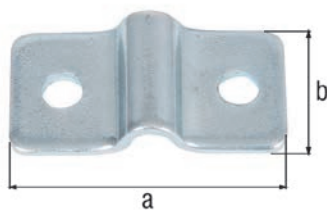

### Linguetta di fissaggio

Spessore del materiale: 2,00 mm

Misura a	Misura b	U.I.	U.P.	Contenuto per U.P.	Tempi di consegna	Codice n. 4004338...
Materiale: acciaio grezzo, superficie: zincata blu						
40 mm	20 mm	50	Sacchetto	4 Pz.	L	213312

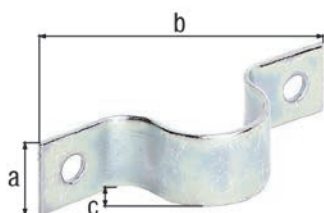

### Guida per tubo

per il fissaggio di pali per recinzioni a muri, ecc.

Misura a	Misura b	Misura c	Per tubo-Ø	Per tubo-Ø	Spessore del materiale	U.I.	U.P.	Contenuto per U.P.	Tempi di consegna	Codice n. 4004338...
Materiale: acciaio grezzo, superficie: galvanizzata, passivata a strato spesso										
20 mm	79,0 mm	19,0 mm	19 mm	3/4 Pollice	2,00 mm	20	Pezzo	-	L	216627
20 mm	86,5 mm	24,0 mm	25 mm	1 Pollice	2,00 mm	20	Pezzo	-	L	216634
25 mm	107,0 mm	32,0 mm	31,8 mm	1 1/4 Pollice	3,00 mm	20	Pezzo	-	L	216641
40 mm	104,0 mm	39,5 mm	42,4 mm	1 2/3 Pollice	3,00 mm	10	Pezzo	-	L	216658
40 mm	119,0 mm	44,0 mm	44,5 mm	1 3/4 Pollice	3,00 mm	10	Pezzo	-	L	216665
40 mm	133,0 mm	55,0 mm	57 mm	2 1/4 Pollice	3,00 mm	10	Pezzo	-	L	216672
Materiale: acciaio grezzo, superficie: zincata blu										
20 mm	86,5 mm	24,0 mm	25 mm	1 Pollice	2,00 mm	20	Pezzo	-	L	216559
25 mm	107,0 mm	32,0 mm	31,8 mm	1 1/4 Pollice	3,00 mm	20	Pezzo	-	L	216573
40 mm	119,0 mm	44,0 mm	44,5 mm	1 3/4 Pollice	3,00 mm	10	Pezzo	-	L	216610

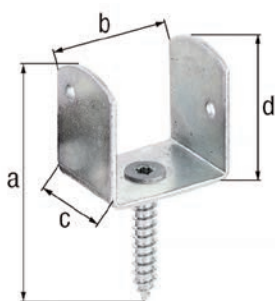

### Piastra con perno filettato per recinzioni paravento, forma a U

con vite

Guida: esagono incassato (stella) grandezza 30

Spessore del materiale: 2,00 mm

Ø-filettatura per legno: 8 x 45 mm

Informazioni utile per il montaggio: preparare fori di 6 mm nel palo in legno prima di avvitare la piastra con perno filettato per recinzioni paravento.

Misura a	Misura b	Misura c	Misura d	U.I.	U.P.	Contenuto per U.P.	Tempi di consegna	Codice n. 4004338...
Materiale: acciaio grezzo, superficie: galvanizzata, passivata a strato spesso								
83 mm	38 mm	30 mm	38 mm	100	Pezzo	-	L	213374

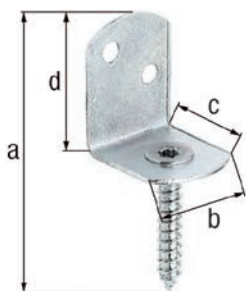

### Piastra con perno filettato per recinzioni paravento, forma a L

con vite

Ø-filettatura per legno: 8 x 45 mm

Guida: esagono incassato (stella) grandezza 30

Spessore del materiale: 2,00 mm

Informazioni utile per il montaggio: preparare fori di 6 mm nel palo in legno prima di avvitare la piastra con perno filettato per recinzioni paravento.

Informazioni relative agli accessori: Per un montaggio e posizionamento più semplice utilizzare il nostro utensile per fissaggio per recinzioni paravento n° 208790

Misura a	Misura b	Misura c	Misura d	U.I.	U.P.	Contenu- to per U.P.	Tempi di consegna	Codice n. 4004338...
Materiale: acciaio grezzo, superficie: galvanizzata, passivata a strato spesso								
83 mm	30 mm	32 mm	38 mm	50	Pezzo	-	L	213442
83 mm	30 mm	32 mm	38 mm	20	Cartoncino	4 Pz.	L	213466 GP
83 mm	30 mm	32 mm	38 mm	6	Confezione	24 Pz.	L	212209 GP
Materiale: acciaio grezzo, superficie: zincata blu								
83 mm	32 mm	30 mm	38 mm	50	Pezzo	-	L	213060
83 mm	32 mm	30 mm	38 mm	6	Sacchetto	12 Pz.	L	204822 GP
Materiale: acciaio grezzo, superficie: zincata a fuoco								
83 mm	30 mm	32 mm	38 mm	100	Pezzo	-	L	213459
Materiale: acciaio inox								
83 mm	30 mm	32 mm	38 mm	50	Pezzo	-	L	213336 VA
83 mm	30 mm	32 mm	38 mm	20	Cartoncino	4 Pz.	L	213275 VA

## Piastra con perno filettato per recinzioni paravento, forma a L

con vite

Guida: esagono incassato (stella) grandezza 30

Ø-filettatura per legno: 8 x 45 mm

Informazioni utile per il montaggio: preparare fori di 6 mm nel palo in legno prima di avvitare la piastra con perno filettato per recinzioni paravento.

Informazioni relative agli accessori: Per un montaggio e posizionamento più semplice utilizzare il nostro utensile per fissaggio per recinzioni paravento n° 208790

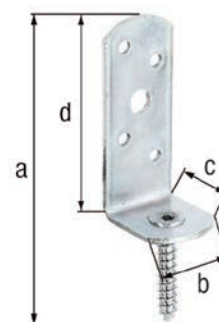

Misura a	Misura b	Misura c	Misura d	Spessore del materiale	U.I.	U.P.	Contenu- to per U.P.	Tempi di consegna	Codice n. 4004338...
Materiale: acciaio grezzo, superficie: galvanizzata, passivata a strato spesso									
115 mm	31,5 mm	30 mm	75 mm	2,50 mm	50	Pezzo	-	L	213237
Materiale: acciaio inox									
115 mm	31,5 mm	30 mm	75 mm	2,00 mm	24	Pezzo	-	L	326159 VA

## Piastra angolare con perno filettato, forma a L

con fori per viti incassate

Modello: con lati uguali

Spessore del materiale: 2,00 mm

Informazioni utile per il montaggio: preparare fori di 6 mm nel palo in legno prima di avvitare la piastra con perno filettato per recinzioni paravento.

Informazioni relative agli accessori: Per un montaggio e posizionamento più semplice utilizzare il nostro utensile per fissaggio per recinzioni paravento n° 208790

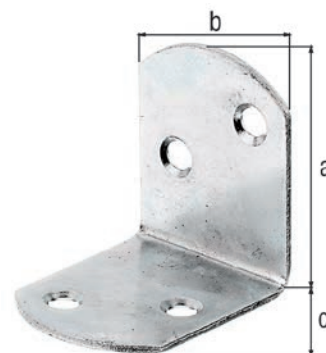

Misura a	Misura b	Misura c	U.I.	U.P.	Contenu- to per U.P.	Tempi di consegna	Codice n. 4004338...
Materiale: acciaio grezzo, superficie: galvanizzata, passivata a strato spesso							
37 mm	37 mm	30 mm	100	Pezzo	-	L	204747

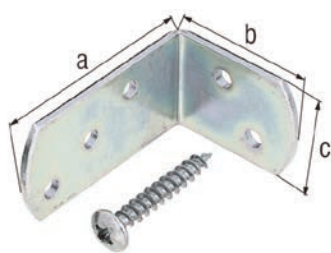

### Angolare per recinzioni paravento

Spessore del materiale: 2,50 mm  
Lunghezza viti: 27 mm  
Viti-Ø: 4 mm

Informazioni relative agli accessori: La fornitura è comprensiva di viti.

Misura a	Misura b	Misura c	U.I.	U.P.	Contenuto per U.P.	Tempi di consegna	Codice n.
Materiale: acciaio grezzo, superficie: galvanizzata, passivata a strato spesso							
60 mm	40 mm	30 mm	10	Confezione	24 Pz.	L	208820

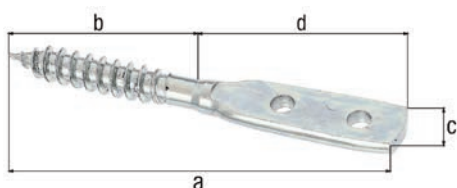

### Piastra con perno filettato per recinzioni paravento, forma a vite con testa piatta rettangolare

Distanza centro - centro foro: 15 mm  
Spessore del materiale: 3,00 mm  
Filettatura-Ø: 7 mm

Informazioni utile per il montaggio: preparare fori di 6 mm nel palo in legno prima di avvitare la piastra con perno filettato per recinzioni paravento.

Misura a	Misura b	Misura c	Misura d	U.I.	U.P.	Contenuto per U.P.	Tempi di consegna	Codice n.
Materiale: acciaio grezzo, superficie: galvanizzata, passivata a strato spesso, da avvitare								
77 mm	35 mm	11,5 mm	34 mm	25	Pezzo	-	L	213473

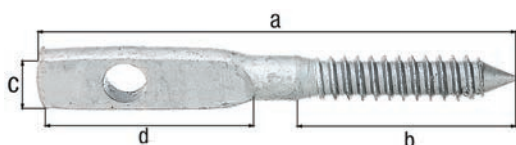

### Piastra con perno filettato per recinzioni paravento, forma a vite con testa piatta rettangolare

Spessore del materiale: 3,00 mm  
Filettatura-Ø: 10 mm

Informazioni utile per il montaggio: preparare fori di 6 mm nel palo in legno prima di avvitare la piastra con perno filettato per recinzioni paravento.

Misura a	Misura b	Misura c	Misura d	U.I.	U.P.	Contenuto per U.P.	Tempi di consegna	Codice n.
Materiale: acciaio grezzo, superficie: zincata a fuoco, da avvitare								
100 mm	40 mm	14,5 mm	47 mm	50	Pezzo	-	L	213534

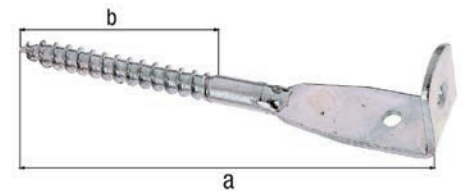

## Piastra con perno filettato per recinzioni paravento, forma a vite con testa piatta rettangolare

per il corretto montaggio di spalliere in legno o metallo a muri e pareti  
Modello: testa angolata  
Filettatura- $\varnothing$ : 10 mm

Informazioni utile per il montaggio: preparare fori di 6 mm nel palo in legno prima di avvitare la piastra con perno filettato per recinzioni paravento.

Misura a	Misura b	U.I.	U.P.	Contenuto per U.P.	Tempi di consegna	Codice n.
Materiale: acciaio grezzo, superficie: galvanizzata, passivata a strato spesso, da avvitare						
160 mm	75 mm	20	Pezzo	-	L	213251

## Cerniera per paravento

con perno sfuso in ottone  
con fori per viti incassate

Modello: rullato  
Spessore del materiale: 2,50 mm

Misura a	Misura b	U.I.	U.P.	Contenuto per U.P.	Tempi di consegna	Codice n.
Materiale: acciaio grezzo, superficie: galvanizzata, passivata a strato spesso						
90 mm	90 mm	10	Pezzo	-	L	213299

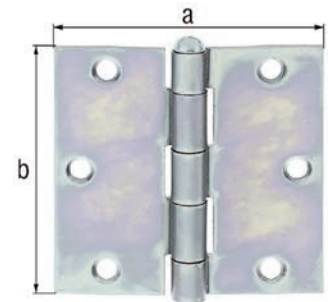

## Utensile per fissaggio di piastra con perno filettato per recinzioni paravento

• Per facilitare il posizionamento della piastra con perno filettato per recinzioni paravento al palo, senza danneggiare la superficie.

Misura a- $\varnothing$	Misura b	U.I.	U.P.	Contenuto per U.P.	Tempi di consegna	Codice n.
Materiale: acciaio grezzo, superficie: zincata fosfatata, rosso rubino rivestita in plastica RAL 3003						
60 mm	17 mm	10	Pezzo	-	L	208790

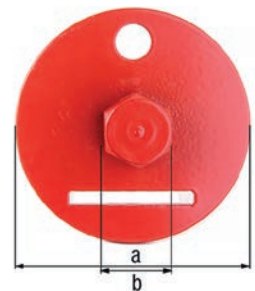

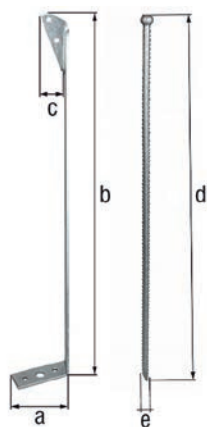

### Arpione d'ancoraggio

con picchetti in acciaio scanalato  
arpione e picchetto sono fissati insieme con fascetta cavi  
Acciaio piatto: 40 x 5 mm

Informazioni utile per il montaggio: il fissaggio dell'arpione avviene o con viti in un fondamento o con l'aiuto del picchetto nel terreno.

Misura a	Misura b	Misura c	Misura d	Misura e-Ø	U.I.	U.P.	Contenuto per U.P.	Tempi di consegna	Codice n. 4004338...
Materiale: acciaio grezzo, superficie: zincata a fuoco									
109 mm	637 mm	50 mm	700 mm	12 mm	1	Pezzo	-	L	219338

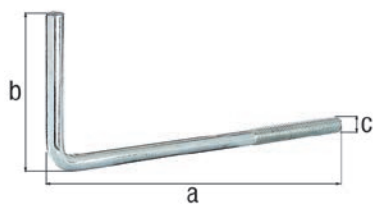

### Supporto per traversini

per il fissaggio di chiavistelli per recinzioni a pali in legno e montanti in calcestruzzo  
Filettatura: M12

Misura a	Misura b	Misura c-Ø	U.I.	U.P.	Contenuto per U.P.	Tempi di consegna	Codice n. 4004338...
Materiale: acciaio grezzo, superficie: zincata blu, da avvitare							
190 mm	110 mm	10,7 mm	30	Pezzo	-	L	218232

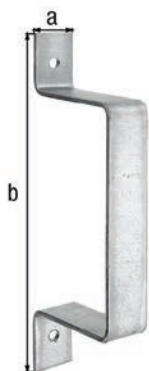

### Raccordo per cancelli in legno

staffa per staccatura in legno  
Spessore del materiale: 5,00 mm

Misura a	Misura b	U.I.	U.P.	Contenuto per U.P.	Tempi di consegna	Codice n. 4004338...
Materiale: acciaio grezzo, superficie: zincata a fuoco						
40 mm	320 mm	1	Pezzo	-	L	202873

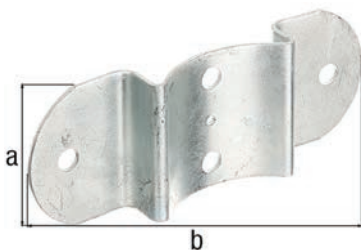

### Giunzione per pali tondi

per pali e paletti semitondi di chiusura Ø100 mm  
giunzione per montaggio centrale di staccatura  
Spessore del materiale: 2,50 mm

Misura a	Misura b	U.I.	U.P.	Contenuto per U.P.	Tempi di consegna	Codice n. 4004338...
Materiale: acciaio grezzo, superficie: zincata a fuoco						
70 mm	180 mm	10	Pezzo	-	L	202835

## Giunzione per pali tondi

per pali e paletti semitondi di chiusura Ø100 mm

giunzione per montaggio di corrimani  
Spessore del materiale: 2,00 mm

Misura a	Misura b	Misura c	U.I.	U.P.	Contenu- to per U.P.	Tempi di consegna	Codice n. 4004338...
Materiale: acciaio grezzo, superficie: zincata a fuoco							
70 mm	65 mm	70 mm	10	Pezzo	-	L	202880

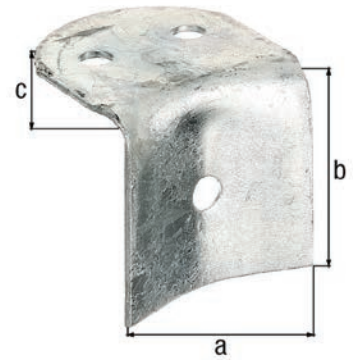

## Giunzione per pali tondi

per pali e palizzate di Ø100 mm

giunzione per montaggio centrale di staccionata  
Spessore del materiale: 2,50 mm

Misura a	Misura b	U.I.	U.P.	Contenu- to per U.P.	Tempi di consegna	Codice n. 4004338...
Materiale: acciaio grezzo, superficie: zincata a fuoco						
200 mm	70 mm	10	Pezzo	-	L	202811

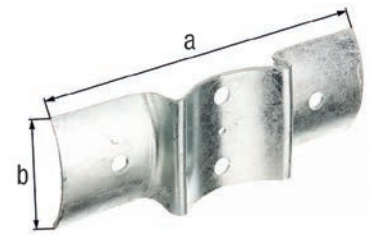

## Giunzione per pali tondi

per pali e palizzate di Ø100 mm

giunzione per montaggio angolare e terminale di staccionata  
Spessore del materiale: 2,50 mm

Misura a	Misura b	U.I.	U.P.	Contenu- to per U.P.	Tempi di consegna	Codice n. 4004338...
Materiale: acciaio grezzo, superficie: zincata a fuoco						
117,5 mm	70 mm	10	Pezzo	-	L	202828

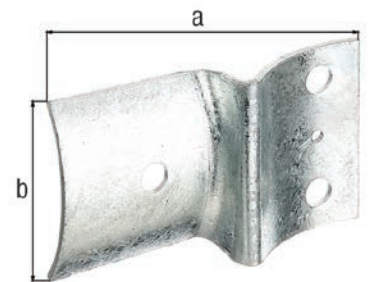

## Giunzione per pali tondi

per pali e paletti semitondi di chiusura Ø80 mm

giunzione per montaggio centrale di grigliati e staccionata  
Spessore del materiale: 2,00 mm

Misura a	Misura b	U.I.	U.P.	Contenu- to per U.P.	Tempi di consegna	Codice n. 4004338...
Materiale: acciaio grezzo, superficie: zincata a fuoco						
121 mm	40 mm	10	Pezzo	-	L	202859

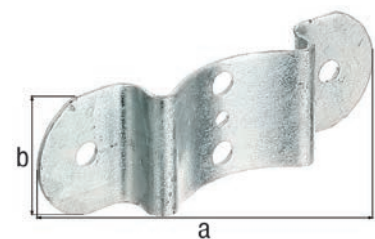



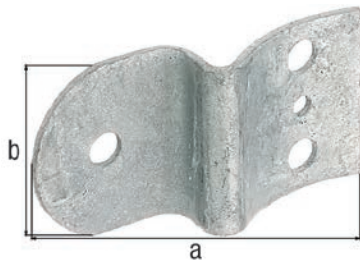

### Giunzione per pali tondi

per pali e paletti semitondi di chiusura Ø80 mm

giunzione per montaggio angolare e terminale di grigliati e staccinata  
Spessore del materiale: 2,00 mm

Misura a	Misura b	U.I.	U.P.	Contenu- to per U.P.	Tempi di consegna	Codice n. 4004338...
Materiale: acciaio grezzo, superficie: zincata a fuoco						
78 mm	40 mm	10	Pezzo	-	L	202866



### Utensile di fissaggio per pali in legno tondo

Profondità di inserimento: 60 mm

• L'utensile impedisce danni maggiori al legno della palizzata in fase di ancoraggio nel terreno.

Informazioni utile per il montaggio: può essere utilizzato per legni di palizzate con diametro fino a 80 mm  
Poiché la plastica si diffonde e i plastificanti nel materiale si perdono nel tempo, diventa fragile e secca. Pertanto si consiglia di immergere l'attrezzo in acqua per una notte, un giorno prima dell'uso.

Misura a-Ø	Misura b	Profondità di inserimento	Modello	U.I.	U.P.	Contenu- to per U.P.	Tempi di consegna	Codice n. 4004338...
Materiale: plastica, colore verde								
95 mm	90 mm	60 mm	forma chiusa del vaso	1	Pezzo	-	L	211219

## Sollevatore per porte per scardinare e incardinare porte

con superficie di calpestio gommata nera  
 con punto di leva con feltro protettivo  
 Larghezza: 30 mm  
 Altezza max. della leva: 70 mm  
 Spessore del materiale: 5,00 mm  
 Spessore feltro: 4,00 mm

U.I.	U.P.	Contenuto per U.P.	Tempi di consegna	Codice n. 4004338...
Materiale: acciaio grezzo, superficie: zinco fosfatato, plastificata antracite				
10	Pezzo	-	L	870119



## Fermaporta

Misura a	U.I.	U.P.	Contenuto per U.P.	Tempi di consegna	Codice n. 4004338...
Materiale: acciaio grezzo, superficie: verniciata bianca					
180 mm	3	Cartoncino	1Pz.	L	417666



## Fermaporta

reversibile con leva  
 Distanza centro - centro foro: 60 mm

Misura a	Misura b	Misura c	Misura d	U.I.	U.P.	Contenuto per U.P.	Tempi di consegna	Codice n. 4004338...
Materiale: acciaio grezzo, superficie: plastificata bianca								
230 mm	23 mm	20 mm	75 mm	5	Pezzo	-	L	417673
Materiale: acciaio grezzo, superficie: marrone rivestito in plastica								
230 mm	23 mm	20 mm	75 mm	5	Pezzo	-	L	417642

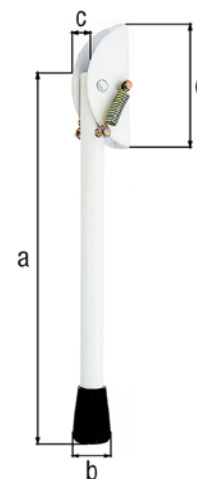

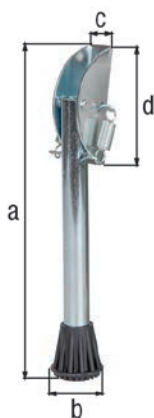

### Fermaporta, da fissare alle porte

reversibile con leva  
Distanza centro - centro foro: 60 mm

Misura a	Misura b	Misura c	Misura d	U.I.	U.P.	Contenu- to per U.P.	Tempi di consegna	Codice n. 4004338...
Materiale: acciaio grezzo, superficie: zincata blu								
150 mm	29 mm	18 mm	63,5 mm	10	Pezzo	-	L	417628

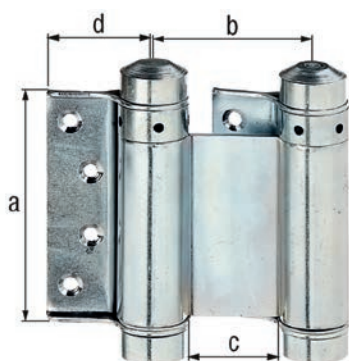

### Cerniera a molla per porte basculanti

con fori per viti incassate  
con perno rivettato di regolazione  
Per: 18 - 25 mm

Informazioni utile per il montaggio: peso massimo della battente se usata in coppia (2 pezzi per anta) e larghezza massima della battente di 600 mm: 15 kg

Misura a	Misura b	Misura c	Misura d	U.I.	U.P.	Contenu- to per U.P.	Tempi di consegna	Codice n. 4004338...
Materiale: acciaio grezzo, superficie: zincata blu								
76 mm	52 mm	29 mm	34 mm	5	Cartoncino	1Pz.	L	411664

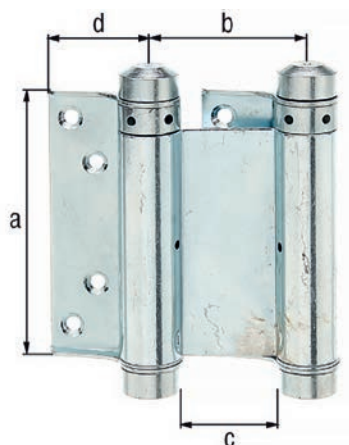

### Cerniera a molla per porte basculanti

con fori per viti incassate  
con perno rivettato di regolazione  
Per: 25 - 30 mm

Informazioni utile per il montaggio: peso massimo della battente se usata in coppia (2 pezzi per anta) e larghezza massima della battente di 700 mm: 18 kg

Misura a	Misura b	Misura c	Misura d	U.I.	U.P.	Contenu- to per U.P.	Tempi di consegna	Codice n. 4004338...
Materiale: acciaio grezzo, superficie: zincata blu								
100 mm	53 mm	31 mm	36 mm	5	Cartoncino	1Pz.	L	411671



### Chiusura a scatto per porte basculanti

con fori per viti incassate  
con occholino regolabile  
con piastrina di chiusura  
Piastra: 18 x 90 mm

U.I.	U.P.	Contenuto per U.P.	Tempi di consegna	Codice n. 4004338...
Materiale: acciaio grezzo, superficie: galvanizzata, passivata a strato spesso				
5	Cartoncino	1Pz.	L	411695

## Chiusura cancello

Spessore del materiale: 2,00 mm

Misura a	Misura b	U.I.	U.P.	Contenu- to per U.P.	Tempi di consegna	Codice n. 4004338...
Materiale: acciaio grezzo, superficie: zincata blu						
122 mm	85 mm	10	Pezzo	-	L	210502
Materiale: acciaio grezzo, superficie: zincata blu, plastificata nera						
122 mm	85 mm	10	Pezzo	-	L	209414

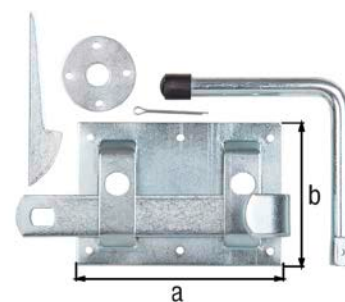

## Catena a molla per cancello

Peso del portone max.: 40 kg

Misura a	Misura b	U.I.	U.P.	Contenu- to per U.P.	Tempi di consegna	Codice n. 4004338...
Materiale: acciaio grezzo, superficie: zincata blu						
40,5 mm	40,5 mm	5	Pezzo	-	L	209391



## Fermo per cancello con gancio

Spessore del materiale: 4,00 mm

Misura a	Misura b	Misura c	U.I.	U.P.	Contenu- to per U.P.	Tempi di consegna	Codice n. 4004338...
Materiale: acciaio grezzo, superficie: zincata							
290 mm	40 mm	220 mm	1	Sacchetto	-	L	411794
Materiale: acciaio grezzo, superficie: zincata, plastificata nera							
290 mm	40 mm	220 mm	1	Sacchetto	-	L	411732

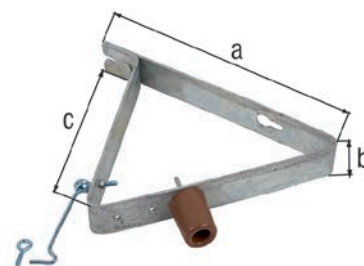



### Gancio per altalena per pali in legno tondi

con moschettone per l'alloggiamento della corda dell'altalena  
 gancio a baionetta alloggiato in un anello di plastica  
 moschettone collegato alla fascia mediante gancio a S  
 gancio a baionetta non vendibile separatamente  
 Portata max.: 70 kg

Informazioni utile per il montaggio: fissare il morsetto con la vite contro la torsione

Misura a-Ø	U.I.	U.P.	Contenu- to per U.P.	Tempi di consegna	Codice n. 4004338...
Materiale: acciaio grezzo, superficie: galvanizzata, passivata a strato spesso					
100 mm	6	Pezzo	-	L	207502
120 mm	6	Pezzo	-	L	207519

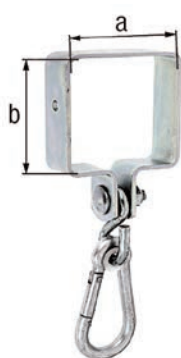

### Gancio per altalena per pali in legno quadri

con moschettone per l'alloggiamento della corda dell'altalena  
 gancio a baionetta alloggiato in un anello di plastica  
 moschettone collegato alla fascia mediante gancio a S  
 per altalene in legno realizzate con pali quadri  
 gancio a baionetta non vendibile separatamente  
 Portata max.: 70 kg

Informazioni utile per il montaggio: fissare il morsetto con la vite contro la torsione

Misura a	Misura b	U.I.	U.P.	Contenu- to per U.P.	Tempi di consegna	Codice n. 4004338...
Materiale: acciaio grezzo, superficie: galvanizzata, passivata a strato spesso						
90 mm	90 mm	6	Pezzo	-	L	217518



### Gancio per altalena con barra filettata

con moschettone per l'alloggiamento della corda dell'altalena  
 gancio a baionetta alloggiato in un anello di plastica  
 gancio a baionetta non vendibile separatamente  
 Filettatura: M12  
 Gancio a baionetta: 10 x 100 mm  
 Portata max.: 70 kg

Informazioni relative agli accessori: la fornitura include gli accessori composti da un dado, un dado di sicurezza e due rondelle

Misura a	U.I.	U.P.	Contenu- to per U.P.	Tempi di consegna	Codice n. 4004338...
Materiale: acciaio grezzo, superficie: galvanizzata, passivata a strato spesso, da avvitare					
200 mm	10	Pezzo	-	L	204907

## Gancio per altalena con barra filettata con viti per legno

Filettatura-Ø: 12 x 55 mm

Informazioni utile per il montaggio:

Gancio con filetto di legno: devono essere avvitati nella trave di legno almeno 10 mm oltre la filettatura (70 mm), in modo che il momento d'instabilità, il carico principale, non colpisca la filettatura. La trave di legno deve avere un spessore di almeno 80 mm: La trave deve essere preforata ad una profondità di 75 mm con una punta da 9 mm per un gancio con filetto di legno con Ø 12 mm, la trave e ad una profondità di 50 mm con una per un gancio da Ø 10 mm la trave deve essere preforata ad una profondità di 50 mm con una punta da 7 mm. Se ci sono crepe secche nel legno nella zona dei fori, i ganci devono essere rimossi.

Gancio a dondolo nella muratura: Per fissare un gancio. Gancio a dondolo nella muratura: Per fissare un gancio a dondolo nella muratura, utilizzare l'ancoraggio S 12 per il filo di spessore 10 mm; l'ancoraggio S 14 per il filo di spessore 12 mm. Il gancio a dondolo deve essere avvitato nell'ancoraggio 15 mm oltre il filo. L'apertura del tassello deve essere a filo del muro.

Importante: per tutti i tipi di fissaggio, gli occhiolino dei ganci di oscillazione devono essere perpendicolari alla direzione dell'oscillazione. Tutti i punti in cui le parti metalliche vengono a contatto devono essere sempre ben lubrificati. Tutte le parti portanti di un'altalena devono essere controllate regolarmente.

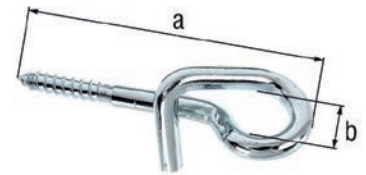

Misura a	Misura b-Ø	U.I.	U.P.	Contenu- to per U.P.	Tempi di consegna	Codice n. 4004338...
Materiale: acciaio grezzo, superficie: zincata blu, da avvitare						
160 mm	11,5 mm	5	Pezzo	-	L	204525

## Gancio per altalena con barra filettata

Filettatura: M12

Lunghezza della filettatura: 80 mm

Informazioni utile per il montaggio:

Per i ganci a battente con filettatura metrica, il dado inferiore deve essere avvitato saldamente all'estremità della filettatura. Lo spessore del filo del gancio è di 12 +/- 0,5 mm; il foro deve essere di 12 + 0,5 mm. Il dado superiore deve essere bloccato. È necessario effettuare un controllo costante dei dadi. Il gancio oscillante non deve in nessun caso muoversi nel suo supporto.

Importante: per tutti i tipi di fissaggio, gli occhiolino dei ganci di oscillazione devono essere perpendicolari alla direzione dell'oscillazione. Tutti i punti in cui le parti metalliche vengono a contatto devono essere sempre ben lubrificati. Tutte le parti portanti di un'altalena devono essere controllate regolarmente.

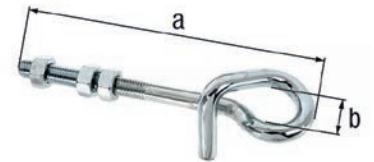

Misura a	Misura b-Ø	U.I.	U.P.	Contenu- to per U.P.	Tempi di consegna	Codice n. 4004338...
Materiale: acciaio grezzo, superficie: zincata blu, da avvitare						
180 mm	10 mm	5	Pezzo	-	L	204532

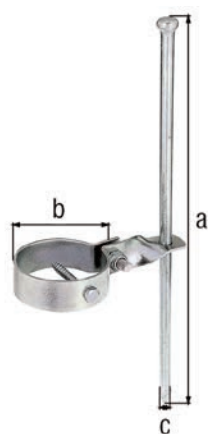

### Ancoraggio per altalena con fissaggio nel terreno

Lunghezza viti: 60 mm  
Viti-Ø: 8 mm

Informazioni utile per il montaggio: non è necessario scavare i pali nel terreno!

Componenti del kit: il set è composto da una fascetta, un chiodo ed una vite a testa esagonale

Misura a	Misura b-Ø	Misura c-Ø	U.I.	U.P.	Contenu- to per U.P.	Tempi di consegna	Codice n. 4004338...
Materiale: acciaio grezzo, superficie: galvanizzata, passivata a strato spesso, pezzi fissati con fascetta cavi							
390 mm	80 mm	12 mm	6	Cartoncino	1 Pz.	L	204853
390 mm	100 mm	12 mm	6	Cartoncino	1 Pz.	L	204877



### Staffa per ancoraggio nel terreno

Modello: da avvitare  
Ø-Occhiolino: 100 mm

Informazioni relative agli accessori: la fornitura comprende il materiale di fissaggio che consiste da una vite a testa esagonale DIN 571, Ø10 x 70 mm e rondella DIN 440, diametro esterno Ø34 mm, zincata a fuoco

Misura a	U.I.	U.P.	Contenu- to per U.P.	Tempi di consegna	Codice n. 4004338...
Materiale: acciaio grezzo, superficie: zincata a fuoco					
525 mm	1	Pezzo	-	L	204938



### Anello di fissaggio

Spessore del materiale: 9,00 mm

Misura a-Ø	Misura b-Ø	U.I.	U.P.	Contenu- to per U.P.	Tempi di consegna	Codice n. 4004338...
Materiale: acciaio grezzo, superficie: zincata blu						
65 mm	45 mm	10	Pezzo	-	L	204587

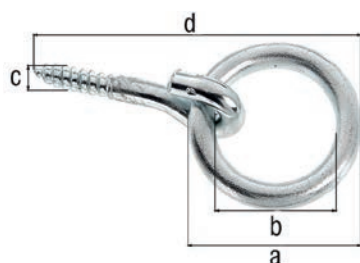

### Anello di fissaggio

Lunghezza della filettatura: 40 mm  
Spessore del materiale: 10,00 mm

Misura a-Ø	Misura b-Ø	Misura c-Ø	Misura d	U.I.	U.P.	Contenu- to per U.P.	Tempi di consegna	Codice n. 4004338...
Materiale: acciaio grezzo, superficie: zincata blu, da avvitare								
65 mm	45 mm	10 mm	125 mm	10	Pezzo	-	L	204594

## Anello di fissaggio

Misura a	Misura b-Ø	Misura c-Ø	Misura d-Ø	Lunghezza della filettatura	U.I.	U.P.	Contenuto per U.P.	Tempi di consegna	Codice n.
Materiale: acciaio grezzo, superficie: zincata blu, da avvitare									
160 mm	36 mm	8 mm	22 mm	60 mm	25	Pezzo	-	L	204419
170 mm	47 mm	12 mm	25 mm	70 mm	10	Pezzo	-	L	204426



## Anello di fissaggio con filettatura

Filettatura: M10

Lunghezza della filettatura: 30 mm

Spessore del materiale: 10,00 mm

Misura a	Misura b-Ø	Misura c-Ø	Misura d-Ø	U.I.	U.P.	Contenuto per U.P.	Tempi di consegna	Codice n.
Materiale: acciaio grezzo, superficie: zincata blu, da avvitare								
130 mm	65 mm	9 mm	45	10	Pezzo	-	L	204518

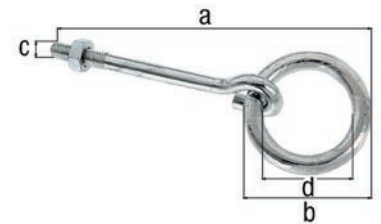

## Anello di fissaggio

Barra quadra: 5 x 5 mm

Spessore del materiale: 10,00 mm

Misura a	Misura b-Ø	Misura c	Misura d-Ø	U.I.	U.P.	Contenuto per U.P.	Tempi di consegna	Codice n.
Materiale: acciaio grezzo, superficie: zincata blu, da fissare nel muro								
170 mm	65 mm	15 mm	45 mm	10	Pezzo	-	L	204600

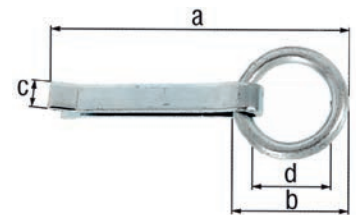



# STAFFE PORTA PALI

Creato per durare.

# DICHIARAZIONE DI PRESTAZIONE

Alberts/LE-004 del 14/07/2020

1. Tipo di prodotto: ETA 10/0210 Staffa portapalo  
tipo n.: 326, 327, 345, 365, 365v, 366, 367, 394, 451, 472, 480, 481, 665
2. Utilizzo previsto: Staffa portapalo per il supporto di pilastri e pali in legno come elementi portanti
3. Produttore:  
Gust. Alberts GmbH & Co. KG  
Blumenthal 2  
58849 Herscheid  
Stabilimenti di produzione 6166, 6167, 6168
4. Rappresentante autorizzato: Non necessario
5. Sistema di valutazione: 2+
6. **+ 7 Specifiche tecniche e organismi notificati:**

	Nome	N.	Sistema di valutazione	Documento di riferimento	EAD (ETAG) N. / Norma EN
Valutazione tecnica	ETA Danmark A/S	--	2+	ETA 10 / 0210 del 02/07/2015	ETAG015:2013-04
Controllo della produzione in fabbrica	Karlsruher Institut für Technologie	0769	2+	0769-CPR-6166-01 0769-CPR-6167-01 0769-CPR-6168-01	

## 8. Prestazioni dichiarate:

Caratteristiche essenziali	Prestazione	Sezione ETA / Norma EN
Capacità portante caratteristica	Vedi allegato	Allegato B di ETA
Rigidità	La prestazione non è stata definita	
Duttilità nei test ciclici	La prestazione non è stata definita	
Comportamento al fuoco	Euroclasse A1	DIN EN 13501-1: 2010-01
Igiene, salute e tutela dell'ambiente	Il prodotto non contiene sostanze pericolose indicate nel documento TR 034 del marzo 2012	ETA punto 3
Utilizzo sostenibile delle risorse naturali	La prestazione non è stata definita	
Durabilità	Acciaio S235JR, zincato a fuoco >55 µm Classe di servizio 1, 2 e 3 Acciaio inox antiruggine 1.4301 Classe di servizio 3	EN 1461:2009-10 EN 10088-3:2014-12 ETA II - Punto 3.11
Identificazione	Vedi allegato	Vedi allegato A ETA 10/0210

9. La prestazione del prodotto di cui al punto 1 è conforme alla prestazione dichiarata di cui al punto 8. Si rilascia la presente dichiarazione di prestazione, conformemente al regolamento (UE) n. 305/2011, sotto la responsabilità esclusiva del fabbricante di cui al punto 3 Firmato in nome e per conto del fabbricante da:

**Lukas Sonntag**

Nome

**Responsabile gestione della qualità**

Funzione

**Herscheid, 14 luglio 2020**









Luogo / Data di emissione

**Per delega**

Firma

# TABELLA DEI VALORI DI RIFERIMENTO



 max. 2,50 m Altezza massima 1,20 m																		
 max. 2,50 m Altezza massima 1,50 m																		
 max. 1,80 m Altezza massima 1,20 m																		
 max. 1,80 m Altezza massima 1,50 m																		
 max. 1,80 m Altezza massima 1,80 m																		
 max. 2,50 m Altezza massima 1,80 m																		
 max. 2,00 m Altezza massima 1,80 m																		
 max. 2,50 m Altezza massima 2,60 m																		
 max. 2,50 m Altezza massima 2,60 m																		

## Staffa porta palo ad H

Spessore del materiale: 5,00 mm

Informazioni utile per il montaggio: staticamente adatta per recinzioni paravento e paravista alte, per strutture in legno e recinzioni in legno secondo tabella dei valori di riferimento.

Informazioni relative agli accessori: Il materiale di fissaggio adatto si trova nell'assortimento "Viti e accessori".

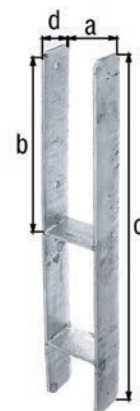

Misura a	Misura b	Misura c	Misura d	U.I.	U.P.	Contenuto per U.P.	Tempi di consegna	Codice n.
Materiale: acciaio grezzo, superficie: zincata a fuoco, da cementare, con marcatura CE ai sensi della ETA-10/0210								
71 mm	300 mm	600 mm	60 mm	1	Pezzo	-	L	213800 €€
81 mm	300 mm	600 mm	60 mm	1	Pezzo	-	L	213817 €€
91 mm	300 mm	600 mm	60 mm	1	Pezzo	-	L	213824 €€
101 mm	300 mm	600 mm	60 mm	1	Pezzo	-	L	203917 €€
111 mm	300 mm	600 mm	60 mm	1	Pezzo	-	L	203924 €€
116 mm	300 mm	600 mm	60 mm	1	Pezzo	-	L	203931 €€
121 mm	300 mm	600 mm	60 mm	1	Pezzo	-	L	203948 €€

## Staffa porta palo ad H

Spessore del materiale: 6,00 mm

Informazioni utile per il montaggio: staticamente adatta per carport, recinzioni paravento e paravista alte, per strutture in legno e recinzioni in legno secondo tabella dei valori di riferimento.

Informazioni relative agli accessori: Il materiale di fissaggio adatto si trova nell'assortimento "Viti e accessori".

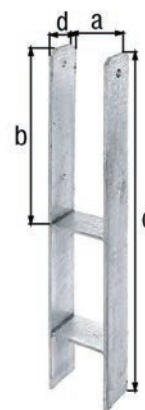

Misura a	Misura b	Misura c	Misura d	U.I.	U.P.	Contenuto per U.P.	Tempi di consegna	Codice n.
Materiale: acciaio grezzo, superficie: zincata a fuoco, da cementare, con marcatura CE ai sensi della ETA-10/0210								
91 mm	300 mm	600 mm	60 mm	1	Pezzo	-	L	213626 €€
95 mm	300 mm	600 mm	60 mm	1	Pezzo	-	L	213886 €€
101 mm	300 mm	600 mm	60 mm	1	Pezzo	-	L	213831 €€
111 mm	300 mm	600 mm	60 mm	1	Pezzo	-	L	213879 €€
116 mm	300 mm	600 mm	60 mm	1	Pezzo	-	L	213916 €€
121 mm	300 mm	600 mm	60 mm	1	Pezzo	-	L	213848 €€
141 mm	300 mm	600 mm	60 mm	1	Pezzo	-	L	213893 €€
91 mm	300 mm	800 mm	60 mm	1	Pezzo	-	L	219925 €€
111 mm	300 mm	800 mm	60 mm	1	Pezzo	-	L	219949 €€
116 mm	300 mm	800 mm	60 mm	1	Pezzo	-	L	208417 €€
121 mm	300 mm	800 mm	60 mm	1	Pezzo	-	L	208424 €€
141 mm	300 mm	800 mm	60 mm	1	Pezzo	-	L	208431 €€

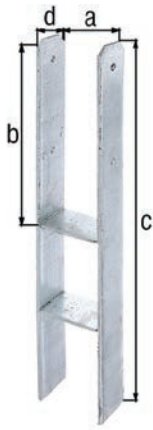

### Staffa porta palo ad H

Spessore del materiale: 8,00 mm

Informazioni utile per il montaggio:

staticamente adatta per carport, pali per cancelli, recinzioni paravento e paravista alte, per strutture in legno e recinzioni in legno secondo tabella dei valori di riferimento.

Informazioni relative agli accessori:

Il materiale di fissaggio adatto si trova nell'assortimento "Viti e accessori".

	Misura a	Misura b	Misura c	Misura d	U.I.	U.P.	Contenu- to per U.P.	Tempi di consegna	Codice n. 4004338...
Materiale: acciaio grezzo, superficie: zincata a fuoco, da cementare, con marcatura CE ai sensi della ETA-10/0210									
€	116 mm	400 mm	800 mm	80 mm	1	Pezzo	-	L	208448
€	121 mm	400 mm	800 mm	80 mm	1	Pezzo	-	L	205003
€	141 mm	400 mm	800 mm	80 mm	1	Pezzo	-	L	205010
€	161 mm	400 mm	800 mm	80 mm	1	Pezzo	-	L	208455

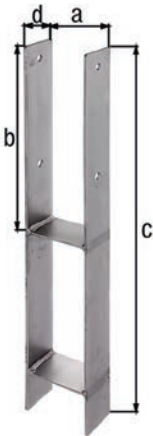

### Staffa porta palo ad H

Spessore del materiale: 4,00 mm

Informazioni relative agli accessori:

Il materiale di fissaggio adatto si trova nell'assortimento "Viti e accessori".

	Misura a	Misura b	Misura c	Misura d	U.I.	U.P.	Contenu- to per U.P.	Tempi di consegna	Codice n. 4004338...
Materiale: acciaio inox, da cementare									
VA	91 mm	300 mm	600 mm	60 mm	1	Pezzo	-	L	213718



### Staffa porta palo ad U con ancoraggio per calcestruzzo in acciaio ondulato

Ancoraggio per calcestruzzo-Ø: 16 mm  
Spessore del materiale: 4,00 mm

Informazioni utile per il montaggio:

staticamente non adatta per recinzioni paravento e paravista alte. Adatta per strutture in legno e recinzioni in legno secondo tabella dei valori di riferimento.

Informazioni relative agli accessori:

Il materiale di fissaggio adatto si trova nell'assortimento "Viti e accessori".

	Misura a	Misura b	Misura c	Misura d	U.I.	U.P.	Contenu- to per U.P.	Tempi di consegna	Codice n. 4004338...
Materiale: acciaio grezzo, superficie: zincata a fuoco, da cementare, con marcatura CE ai sensi della ETA-10/0210									
15 €	71 mm	104 mm	200 mm	60 mm	1	Pezzo	-	L	214234
€	75 mm	104 mm	200 mm	60 mm	1	Pezzo	-	L	214241
€	81 mm	104 mm	200 mm	60 mm	1	Pezzo	-	L	214258
15 €	91 mm	104 mm	200 mm	60 mm	1	Pezzo	-	L	214265
15 €	101 mm	104 mm	200 mm	60 mm	1	Pezzo	-	L	214289
€	121 mm	104 mm	200 mm	60 mm	1	Pezzo	-	L	214296
€	141 mm	104 mm	200 mm	60 mm	1	Pezzo	-	L	214302

## Staffa porta palo ad U con ancoraggio per calcestruzzo in acciaio ondulato

con supporto laterale per una protezione efficace del legno  
Ancoraggio per calcestruzzo-Ø: 16 mm  
Spessore del materiale: 4,00 mm

Informazioni utile per il montaggio: Staticamente non adatta per recinzioni paravento e paravista alte.

Informazioni relative agli accessori: Il materiale di fissaggio adatto si trova nell'assortimento "Viti e accessori".

Misura a	Misura b	Misura c	Misura d	Misura e	U.I.	U.P.	Contenuto per U.P.	Tempi di consegna	Codice n. 4004338...
Materiale: acciaio grezzo, superficie: zincata a fuoco, da cementare									
71 mm	150 mm	200 mm	60 mm	100 mm	1	Pezzo	-	L	208509
91 mm	150 mm	200 mm	60 mm	100 mm	1	Pezzo	-	L	208523

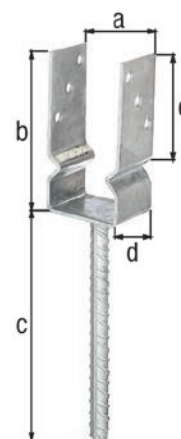

## Staffa porta palo ad U con ancoraggio per calcestruzzo extra lungo in acciaio ondulato

Ancoraggio per calcestruzzo-Ø: 16 mm  
Spessore del materiale: 4,00 mm

Informazioni utile per il montaggio: staticamente non adatta per recinzioni paravento e paravista alte. Adatta per strutture in legno e recinzioni in legno secondo tabella dei valori di riferimento.

Informazioni relative agli accessori: Il materiale di fissaggio adatto si trova nell'assortimento "Viti e accessori".

Misura a	Misura b	Misura c	Misura d	U.I.	U.P.	Contenuto per U.P.	Tempi di consegna	Codice n. 4004338...
Materiale: acciaio grezzo, superficie: zincata a fuoco, da cementare								
91 mm	100 mm	400 mm	60 mm	1	Pezzo	-	L	214401
101 mm	100 mm	400 mm	60 mm	1	Pezzo	-	L	214418
121 mm	100 mm	400 mm	60 mm	1	Pezzo	-	L	212711



## Staffa porta palo ad U con ancoraggio per calcestruzzo in acciaio tondo

Ancoraggio per calcestruzzo-Ø: 16 mm  
Spessore del materiale: 4,00 mm

Informazioni utile per il montaggio: Staticamente non adatta per recinzioni paravento e paravista alte.

Informazioni relative agli accessori: Il materiale di fissaggio adatto si trova nell'assortimento "Viti e accessori".

Misura a	Misura b	Misura c	Misura d	U.I.	U.P.	Contenuto per U.P.	Tempi di consegna	Codice n. 4004338...
Materiale: acciaio grezzo, superficie: zincata a fuoco, da cementare, con marcatura CE ai sensi della ETA-10/0210								
71 mm	104 mm	200 mm	60 mm	1	Pezzo	-	L	214043 CE
81 mm	104 mm	200 mm	60 mm	1	Pezzo	-	L	214067 CE
91 mm	104 mm	200 mm	60 mm	1	Pezzo	-	L	214074 CE
101 mm	104 mm	200 mm	60 mm	1	Pezzo	-	L	214098 CE
121 mm	104 mm	200 mm	60 mm	1	Pezzo	-	L	214104 CE

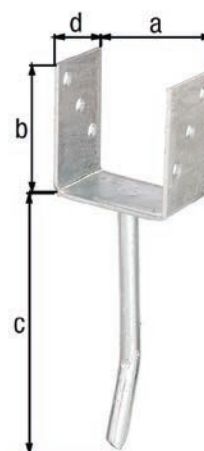



### Staffa porta palo ad U con ancoraggio per calcestruzzo in acciaio tondo

Ancoraggio per calcestruzzo- $\varnothing$ : 16 mm  
Spessore del materiale: 4,00 mm

Informazioni utile per il montaggio: Staticamente non adatta per recinzioni paravento e para-vista alte.

Informazioni relative agli accessori: Il materiale di fissaggio adatto si trova nell'assortimento "Viti e accessori".

	Misura a	Misura b	Misura c	Misura d	U.I.	U.P.	Contenu- to per U.P.	Tempi di consegna	Codice n. 4004338...
Materiale: acciaio inox, da cementare									
VA	71 mm	104 mm	200 mm	60 mm	1	Pezzo	-	L	214203
VA	91 mm	104 mm	200 mm	60 mm	1	Pezzo	-	L	214210

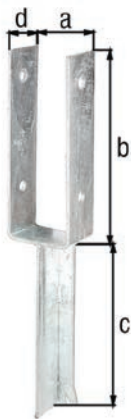

### Staffa porta palo ad U con ancoraggio per calcestruzzo in ferro a T

Ancoraggio per calcestruzzo: 40 x 4 mm  
Spessore del materiale: 4,00 mm

Informazioni utile per il montaggio: staticamente adatta per recinzioni con altezza massima di 1500 mm e distanza normale fra i pali. Per strutture in legno e recinzioni in legno secondo tabella dei valori di riferimento.

Le barre di supporto della staffa devono essere montate perpendicolarmente all'andamento della recinzione per assorbire le forti forze laterali del vento.

Informazioni relative agli accessori: Il materiale di fissaggio adatto si trova nell'assortimento "Viti e accessori".

	Misura a	Misura b	Misura c	Misura d	U.I.	U.P.	Contenu- to per U.P.	Tempi di consegna	Codice n. 4004338...
Materiale: acciaio grezzo, superficie: zincata a fuoco, da cementare, con marcatura CE ai sensi della ETA-10/0210									
CE	71 mm	200 mm	200 mm	50 mm	1	Pezzo	-	L	216740
CE	91 mm	200 mm	200 mm	50 mm	1	Pezzo	-	L	216771
CE	101 mm	200 mm	200 mm	50 mm	1	Pezzo	-	L	216795

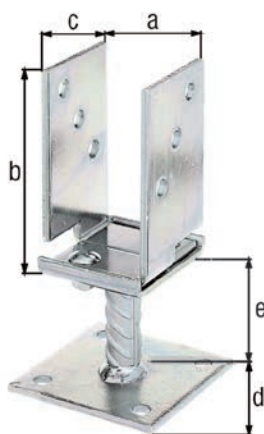

### Staffa porta palo ad U

modello: regolabile in larghezza

per pali in legno di un spessore 71 - 131 mm  
 $\varnothing$ -Acciaio ondulato: 19 mm  
Altezza da terra: 90 mm  
Spessore del materiale: 5,00 mm

Informazioni utile per il montaggio: Staticamente non adatta per recinzioni paravento e para-vista alte.

Informazioni relative agli accessori: Il materiale di fissaggio adatto si trova nell'assortimento "Viti e accessori".

	Misura a	Misura b	Misura c	Misura d	Misura e	U.I.	U.P.	Contenu- to per U.P.	Tempi di consegna	Codice n. 4004338...
Materiale: acciaio grezzo, superficie: galvanizzata, passivata a strato spesso, da avvitare										
	71 - 131 mm	110 mm	70 mm	70 mm	100 mm	1	Pezzo	-	L	214500

## Staffa porta palo ad U con ancoraggio per calcestruzzo in acciaio ondulato

modello: regolabile in larghezza

per pali in legno di un spessore 71 - 131 mm  
Ancoraggio per calcestruzzo-Ø: 16 mm  
Spessore del materiale: 5,00 mm

Informazioni utile per il montaggio: staticamente non adatta per recinzioni paravento e paravista alte. Adatta per strutture in legno e recinzioni in legno secondo tabella dei valori di riferimento.

Informazioni relative agli accessori: Il materiale di fissaggio adatto si trova nell'assortimento "Viti e accessori".

Misura a	Misura b	Misura c	Misura d	U.I.	U.P.	Contenu- to per U.P.	Tempi di consegna	Codice n. 4004338...
Materiale: acciaio grezzo, superficie: galvanizzata, passivata a strato spesso, da cementare								
71 - 131 mm	110 mm	200 mm	70 mm	1	Pezzo	-	L	214494

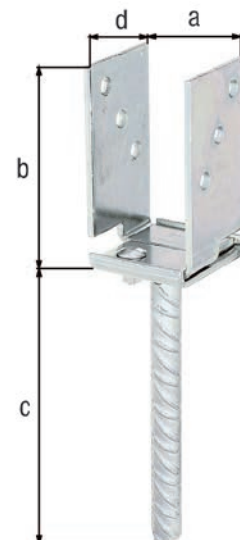

## Staffa porta palo ad U con ancoraggio per calcestruzzo in acciaio ondulato

modello: regolabile in larghezza

per pali in legno di un spessore 75 bis 180 mm  
Ancoraggio per calcestruzzo-Ø: 20 mm  
Spessore del materiale: 4,00 mm

Informazioni utile per il montaggio: staticamente non adatta per recinzioni paravento e paravista alte. Adatta per strutture in legno e recinzioni in legno secondo tabella dei valori di riferimento.

Informazioni relative agli accessori: Il materiale di fissaggio adatto si trova nell'assortimento "Viti e accessori".

Misura a	Misura b	Misura c	Misura d	U.I.	U.P.	Contenu- to per U.P.	Tempi di consegna	Codice n. 4004338...
Materiale: acciaio grezzo, superficie: zincata blu, da cementare								
75 - 180 mm	108 mm	200 mm	61 mm	1	Pezzo	-	L	214890

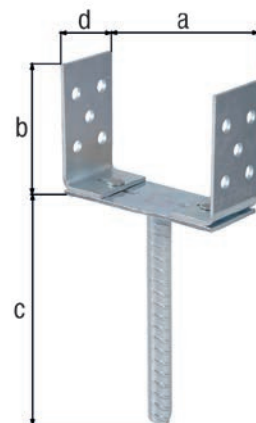

## Staffa porta palo ad U

modello: regolabile in altezza e larghezza

per pali in legno di un spessore 71 - 161 mm  
Spessore della piastra: 5 mm  
Spessore del materiale: 5,00 mm

• L'altezza dal suolo può essere regolata da 150 a 190 mm anche dopo il montaggio tramite la filettatura M20.

Informazioni utile per il montaggio: adatta per strutture in legno e recinzioni in legno secondo tabella dei valori di riferimento.

Informazioni relative agli accessori: Il materiale di fissaggio adatto si trova nell'assortimento "Viti e accessori".

Misura a	Misura b	Misura c	Misura d	Misura e	U.I.	U.P.	Contenu- to per U.P.	Tempi di consegna	Codice n. 4004338...
Materiale: acciaio grezzo, superficie: galvanizzata, passivata a strato spesso, da avvitare									
71 - 161 mm	120 mm	150 - 190 mm	70 mm	100 mm	1	Pezzo	-	L	218058

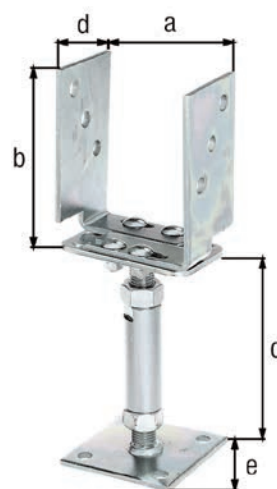



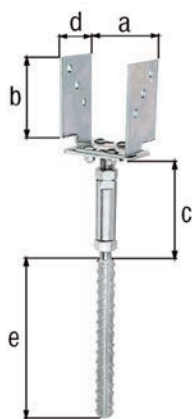

## Staffa porta palo ad U con ancoraggio per calcestruzzo in acciaio ondulato

modello: regolabile in altezza e larghezza

per pali in legno di un spessore 71 - 161 mm  
Ancoraggio per calcestruzzo-Ø: 24 mm  
Spessore del materiale: 5,00 mm

· L'altezza dal suolo può essere regolata di 60 mm anche dopo il montaggio tramite la filettatura M20.

Informazioni utile per il montaggio: adatta per strutture in legno e recinzioni in legno secondo tabella dei valori di riferimento.

Informazioni relative agli accessori: Il materiale di fissaggio adatto si trova nell'assortimento "Viti e accessori".

Misura a	Misura b	Misura c	Misura d	Misura e	U.I.	U.P.	Contenu- to per U.P.	Tempi di consegna	Codice n. 4004338...
Materiale: acciaio grezzo, superficie: galvanizzata, passivata a strato spesso, da cementare									
71 - 161 mm	110 mm	125 - 185 mm	70 mm	250 mm	1	Pezzo	-	L	219901

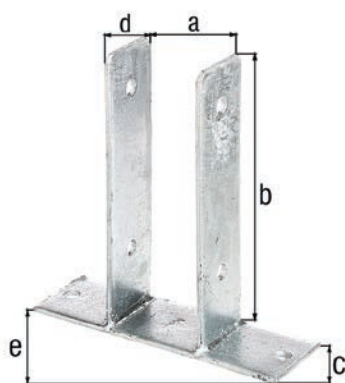

## Staffa porta palo ad U

Spessore del materiale: 4,00 mm

Informazioni utile per il montaggio: staticamente adatta per recinzioni con listelli incrociati, recinzioni con tavolato, staccionate fino a un'altezza massima di 1800 mm e per pergole leggere. Adatta per strutture in legno e recinzioni in legno secondo tabella dei valori di riferimento.

Informazioni relative agli accessori: Il materiale di fissaggio adatto si trova nell'assortimento "Viti e accessori".

	Misura a	Misura b	Misura c	Misura d	Misura e	U.I.	U.P.	Contenu- to per U.P.	Tempi di consegna	Codice n. 4004338...
Materiale: acciaio grezzo, superficie: zincata a fuoco, da avvitare, con marcatura CE ai sensi della ETA-10/0210										
CE	71 mm	200 mm	60 mm	50 mm	200 mm	1	Pezzo	-	L	212766
CE	81 mm	200 mm	60 mm	50 mm	200 mm	1	Pezzo	-	L	212780
CE	91 mm	200 mm	60 mm	50 mm	200 mm	1	Pezzo	-	L	212797
CE	101 mm	200 mm	60 mm	50 mm	200 mm	1	Pezzo	-	L	212810
CE	121 mm	200 mm	60 mm	50 mm	200 mm	1	Pezzo	-	L	212827

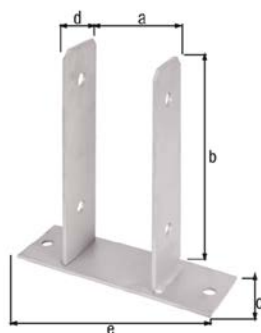

## Staffa porta palo ad U

Spessore del materiale: 4,00 mm

Informazioni utile per il montaggio: staticamente adatta per recinzioni con listelli incrociati, recinzioni con tavolato, staccionate fino a un'altezza massima di 1800 mm e per pergole leggere. Adatta per strutture in legno e recinzioni in legno secondo tabella dei valori di riferimento.

Informazioni relative agli accessori: Il materiale di fissaggio adatto si trova nell'assortimento "Viti e accessori".

	Misura a	Misura b	Misura c	Misura d	Misura e	U.I.	U.P.	Contenu- to per U.P.	Tempi di consegna	Codice n. 4004338...
Materiale: acciaio inox, da avvitare										
VA	71 mm	200 mm	60 mm	50 mm	200 mm	1	Pezzo	-	L	212902
VA	91 mm	200 mm	60 mm	50 mm	200 mm	1	Pezzo	-	L	212919

## Staffa porta palo ad U

con supporto laterale per una protezione efficace del legno  
Spessore del materiale: 4,00 mm

Informazioni utile per il montaggio: staticamente non adatta per recinzioni paravento e paravista alte. Adatta per strutture in legno e recinzioni in legno secondo tabella dei valori di riferimento.

Informazioni relative agli accessori: Il materiale di fissaggio adatto si trova nell'assortimento "Viti e accessori".

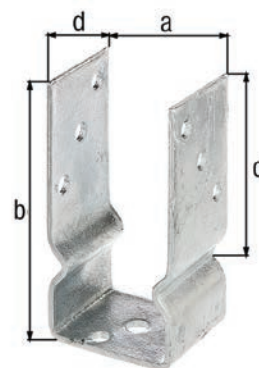

Misura a	Misura b	Misura c	Misura d	U.I.	U.P.	Contenu- to per U.P.	Tempi di consegna	Codice n. 4004338...	
Materiale: acciaio grezzo, superficie: zincata a fuoco, da avvitare, con marcatura CE ai sensi della ETA-10/0210									
71 mm	150 mm	100 mm	60 mm	1	Pezzo	-	L	217600	15 CE
81 mm	150 mm	100 mm	60 mm	1	Pezzo	-	L	217617	CE
91 mm	150 mm	100 mm	60 mm	1	Pezzo	-	L	217624	15 CE
101 mm	150 mm	100 mm	60 mm	1	Pezzo	-	L	217631	CE
121 mm	150 mm	100 mm	60 mm	1	Pezzo	-	L	217648	CE

## Staffa porta palo ad U per cordoli a L

per pali quadri in legno 90 mm

Tubo quadro: 60 x 40 x 2 mm

Acciaio piatto: 60 x 6 mm

Spessore del materiale: 2,00 mm

Informazioni utile per il montaggio: adatta per strutture in legno e recinzioni in legno secondo tabella dei valori di riferimento.

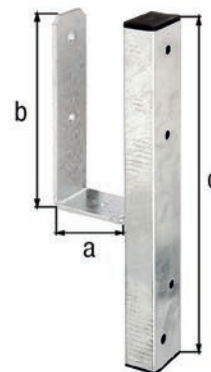

Misura a	Misura b	Misura c	U.I.	U.P.	Contenu- to per U.P.	Tempi di consegna	Codice n. 4004338...	
Materiale: acciaio grezzo, superficie: zincata a fuoco, da fissare, con marcatura CE ai sensi della ETA-10/0210								
91 mm	230 mm	410 mm	1	Pezzo	-	L	214432	CE

## Staffa porta palo a L con ancoraggio per calcestruzzo in acciaio ondulato

Ancoraggio per calcestruzzo-Ø: 16 mm

Spessore del materiale: 4,00 mm

Informazioni utile per il montaggio: Staticamente non adatta per recinzioni paravento e paravista alte.

Informazioni relative agli accessori: Il materiale di fissaggio adatto si trova nell'assortimento "Viti e accessori".



Misura a	Misura b	Misura c	Misura d	U.I.	U.P.	Contenu- to per U.P.	Tempi di consegna	Codice n. 4004338...	
Materiale: acciaio grezzo, superficie: zincata a fuoco, da cementare, con marcatura CE ai sensi della ETA-10/0210									
80 mm	104 mm	200 mm	60 mm	1	Pezzo	-	L	213954	15 CE

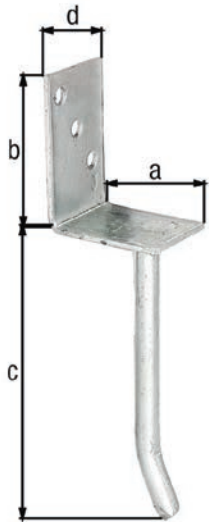

### Staffa porta palo a L con ancoraggio per calcestruzzo in acciaio tondo

Ancoraggio per calcestruzzo- $\varnothing$ : 16 mm  
Spessore del materiale: 4,00 mm

Informazioni utile per il montaggio: staticamente non adatta per recinzioni paravento e paravista alte. Adatta per strutture in legno e recinzioni in legno secondo tabella dei valori di riferimento.

Informazioni relative agli accessori: Il materiale di fissaggio adatto si trova nell'assortimento "Viti e accessori".

	Misura a	Misura b	Misura c	Misura d	U.I.	U.P.	Contenu- to per U.P.	Tempi di consegna	Codice n. 4004338...
	Materiale: acciaio grezzo, superficie: zincata a fuoco, da cementare, con marcatura CE ai sensi della ETA-10/0210								
CE	80 mm	104 mm	200 mm	60 mm	1	Pezzo	-	L	214005

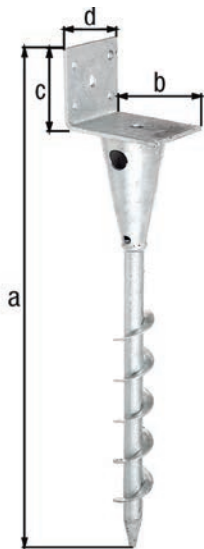

### Staffa porta palo a L per pali quadri in legno

per pali in legno fino a 90 x 90 mm  
ad es. per terrazze con quadrotti in legno  
Spessore del materiale: 4,00 mm

Informazioni utile per il montaggio: per il fissaggio al suolo di pali in legno quadri orizzontali  
Per avvitare consigliamo l'utensile di avvitatura n. 208394

Informazioni relative agli accessori: Il materiale di fissaggio adatto si trova nell'assortimento "Viti e accessori".

	Misura a	Misura b	Misura c	Misura d	U.I.	U.P.	Contenu- to per U.P.	Tempi di consegna	Codice n. 4004338...
	Materiale: acciaio grezzo, superficie: zincata a fuoco, da avvitare								
	470 mm	95 mm	70 mm	70 mm	1	Pezzo	-	L	212278

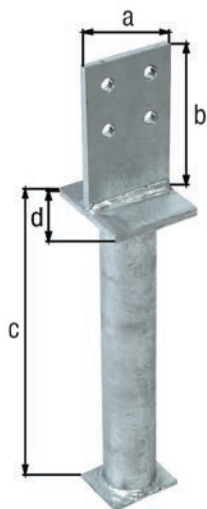

### Staffa porta palo ad T con piastra verticale

Tubo- $\varnothing$ : 48,3 mm  
Spessore del materiale: 8,00 mm

	Misura a	Misura b	Misura c	Misura d	U.I.	U.P.	Contenu- to per U.P.	Tempi di consegna	Codice n. 4004338...
	Materiale: acciaio grezzo, superficie: zincata a fuoco, da cementare								
	80 mm	130 mm	500 mm	90 mm	1	Pezzo	-	L	212681

### Staffa porta palo ad T con piastra verticale

Spessore della piastra: 6 mm  
 Ancoraggio per calcestruzzo-Ø: 16 mm  
 Spessore materiale piastra verticale: 6,00 mm

Informazioni utile per il montaggio: Staticamente non adatta per recinzioni paravento e paravista alte.

Misura a	Misura b	Misura c	Misura d	U.I.	U.P.	Contenu- to per U.P.	Tempi di consegna	Codice n. 4004338...
Materiale: acciaio grezzo, superficie: zincata a fuoco, da cementare								
80 mm	130 mm	200 mm	80 mm	1	Pezzo	-	L	215521

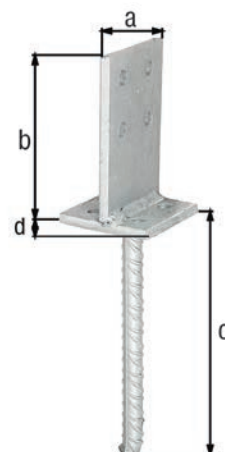

### Staffa porta palo ad T con piastra verticale

Spessore della piastra: 5 mm  
 Spessore materiale piastra verticale: 8,00 mm

Informazioni utile per il montaggio: Staticamente non adatta per recinzioni paravento e paravista alte.

Misura a	Misura b	Misura c	U.I.	U.P.	Contenu- to per U.P.	Tempi di consegna	Codice n. 4004338...
Materiale: acciaio grezzo, superficie: zincata a fuoco, da avvitare							
80 mm	130 mm	100 mm	1	Pezzo	-	L	215538



### Staffa porta palo ad I con perno

Spessore della piastra: 5 mm  
 Ancoraggio per calcestruzzo-Ø: 16 mm

Informazioni utile per il montaggio: Staticamente non adatta per recinzioni paravento e paravista alte.

Informazioni relative agli accessori: Il materiale di fissaggio adatto si trova nell'assortimento "Viti e accessori".

Misura a	Misura b	Misura c	Misura d	Misura e-Ø	U.I.	U.P.	Contenu- to per U.P.	Tempi di consegna	Codice n. 4004338...
Materiale: acciaio grezzo, superficie: zincata a fuoco, da cementare									
100 mm	200 mm	70 mm	70 mm	16 mm	1	Pezzo	-	L	215446

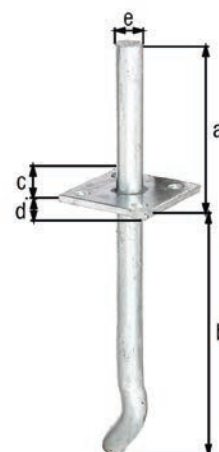

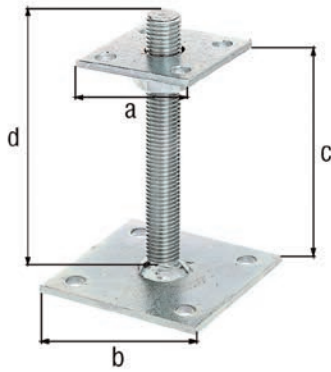

### Staffa porta palo ad I

modello regolabile in altezza

Spessore del materiale: 5,00 mm  
Filettatura: M20

Informazioni utile per il montaggio: Staticamente non adatta per recinzioni paravento e paravista alte.

Informazioni relative agli accessori: Il materiale di fissaggio adatto si trova nell'assortimento "Viti e accessori".

Misura a	Misura b	Misura c	Misura d	U.I.	U.P.	Contenu- to per U.P.	Tempi di consegna	Codice n. 4004338...
Materiale: acciaio grezzo, superficie: galvanizzata, passivata a strato spesso, da avvitare								
70 mm	100 mm	30 - 150 mm	150 mm	1	Pezzo	-	L	218102
150 mm	100 mm	30 - 150 mm	150 mm	1	Pezzo	-	L	218119

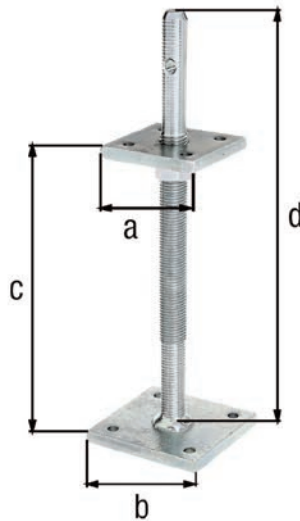

### Staffa portapalo ad I

modello regolabile in altezza

Filettatura: M22

Informazioni utile per il montaggio: Staticamente non adatta per recinzioni paravento e paravista alte.

Informazioni relative agli accessori: Il materiale di fissaggio adatto si trova nell'assortimento "Viti e accessori".

Misura a	Misura b	Misura c	Misura d	U.I.	U.P.	Contenu- to per U.P.	Tempi di consegna	Codice n. 4004338...
Materiale: acciaio grezzo, superficie: galvanizzata, passivata a strato spesso, da avvitare								
80 mm	100 mm	100 - 230 mm	340 mm	1	Pezzo	-	L	217532



### Staffa porta palo

modello regolabile in altezza

Spessore materiale piastra superiore: 6,00 mm  
Spessore materiale piastra inferiore: 5,00 mm

· L'altezza dal suolo può essere regolata da 150 a 190 mm anche dopo il montaggio tramite la filettatura M20.

Informazioni relative agli accessori: Il materiale di fissaggio adatto si trova nell'assortimento "Viti e accessori".

Misura a	Misura b	Misura c	U.I.	U.P.	Contenu- to per U.P.	Tempi di consegna	Codice n. 4004338...
Materiale: acciaio grezzo, superficie: galvanizzata, passivata a strato spesso, da avvitare							
70 mm	100 mm	150 - 190 mm	1	Pezzo	-	L	212391

## Staffa porta palo

Informazioni relative agli accessori: Il materiale di fissaggio adatto si trova nell'assortimento "Viti e accessori".

Misura a	Misura b	Misura c	Misura d	Misura e	Tubo-Ø	Spessore della piastra	U.I.	U.P.	Contenuto per U.P.	Tempi di consegna	Codice n.
Materiale: acciaio grezzo, superficie: zincata a fuoco, da avvitare											
90 mm	70 mm	70 mm	90 mm	78 mm	27 mm	4 mm	1	Pezzo	-	L	219826 15
100 mm	100 mm	100 mm	100 mm	100 mm	42 mm	5 mm	1	Pezzo	-	L	219802 15

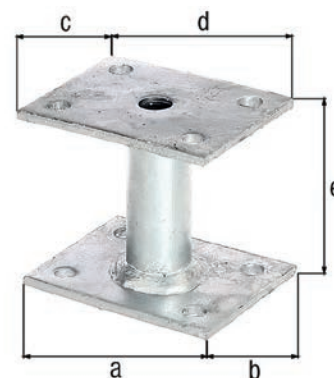

## Staffa porta palo

Tubo-Ø: 42 mm  
Spessore della piastra: 5 mm

Misura a	Misura b	Misura c	U.I.	U.P.	Contenuto per U.P.	Tempi di consegna	Codice n.
Materiale: acciaio grezzo, superficie: zincata a fuoco, da avvitare							
150 mm	100 mm	100 mm	1	Pezzo	-	L	219819 15
150 mm	100 mm	150 mm	1	Pezzo	-	L	210823

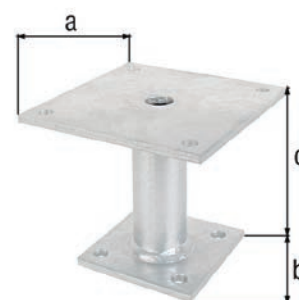

## Staffa porta palo per fissaggio nascosto nel legno

con ancoraggio per calcestruzzo in tubo tondo

- Quando il palo è montato (almeno 90 x 90 mm), non è visibile alcun componente.
- La robusta vite della staffa porta palo assicura un posizionamento stabile del palo.

Informazioni utile per il montaggio: staticamente adatta per recinzioni con listelli incrociati, recinzioni con tavolato e staccionate fino a un'altezza di 1500 mm. Adatta per recinzioni paravento solo se viene realizzato un raccordo al di sopra di converse o costruzioni angolari. Preparare fori di 15 mm nel palo in legno prima di avvitare la staffa.

Misura a	Misura b	Misura c-Ø	Misura d-Ø	U.I.	U.P.	Contenuto per U.P.	Tempi di consegna	Codice n.
Materiale: acciaio grezzo, superficie: zincata a fuoco, da cementare, con marcatura CE ai sensi della ETA-10/0210								
400 mm	140 mm	42 mm	70 mm	1	Pezzo	-	L	208028 CE

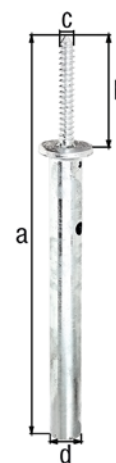

## Staffa porta palo per fissaggio nascosto nel legno

- La robusta vite della staffa porta palo assicura un posizionamento stabile del palo.

Informazioni utile per il montaggio: adatta per strutture in legno e recinzioni in legno secondo tabella dei valori di riferimento. Preparare fori di 15 mm nel palo in legno prima di avvitare la staffa.

Misura a	Misura b	Misura c	Misura d	Misura e-Ø	U.I.	U.P.	Contenuto per U.P.	Tempi di consegna	Codice n.
Materiale: acciaio grezzo, superficie: zincata a fuoco, da avvitare, con marcatura CE ai sensi della ETA-10/0210									
45 mm	140 mm	100 mm	120 mm	70 mm	1	Pezzo	-	L	208035 CE

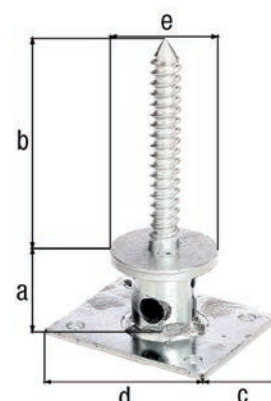



### Staffa porta palo con parte superiore mobile per muri inclinati

Informazioni utile per il montaggio: Adatto per la costruzione di recinzioni (qui l'uso di almeno 2 pali collegati con le rotaie di recinzione), rinforzo di pali o applicazioni simili. Il porta palo non può essere fissato nel giunto.

Informazioni relative agli accessori: Il materiale di fissaggio adatto si trova nell'assortimento "Viti e accessori".

Misura a	Misura b	Misura c	U.I.	U.P.	Contenu- to per U.P.	Tempi di consegna	Codice n. 4004338...
Materiale: acciaio grezzo, superficie: zincata a fuoco, da avvitare							
71 mm	60 mm	100 mm	1	Pezzo	-	L	208707
91 mm	60 mm	100 mm	1	Pezzo	-	L	208714

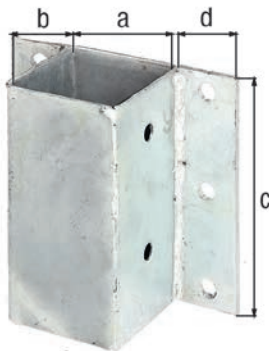

### Staffa porta palo per cordoli a L ed U e per muri

Informazioni utile per il montaggio: adatta per strutture in legno e recinzioni in legno secondo tabella dei valori di riferimento.

Informazioni relative agli accessori: Il materiale di fissaggio adatto si trova nell'assortimento "Viti e accessori".

Misura a	Misura b	Misura c	Misura d	U.I.	U.P.	Contenu- to per U.P.	Tempi di consegna	Codice n. 4004338...
Materiale: acciaio grezzo, superficie: zincata a fuoco, da avvitare								
71 mm	71 mm	150 mm	40 mm	1	Pezzo	-	L	208721
91 mm	91 mm	150 mm	40 mm	1	Pezzo	-	L	208738

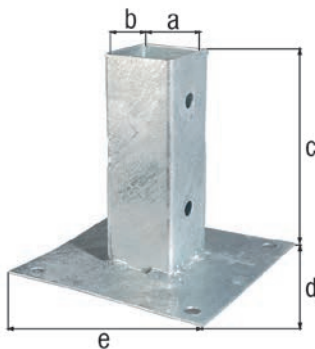

### Porta palo da avvitare per pali quadri in legno

Informazioni utile per il montaggio: adatta per strutture in legno e recinzioni in legno secondo tabella dei valori di riferimento.

Informazioni relative agli accessori: Il materiale di fissaggio adatto si trova nell'assortimento "Viti e accessori".

Misura a	Misura b	Misura c	Misura d	Misura e	U.I.	U.P.	Contenu- to per U.P.	Tempi di consegna	Codice n. 4004338...
Materiale: acciaio grezzo, superficie: zincata a fuoco									
61 mm	61 mm	150 mm	150 mm	150 mm	1	Pezzo	-	L	211608
71 mm	71 mm	150 mm	150 mm	150 mm	1	Pezzo	-	L	211615
91 mm	91 mm	150 mm	150 mm	150 mm	1	Pezzo	-	L	211639
101 mm	101 mm	150 mm	150 mm	150 mm	1	Pezzo	-	L	216245
121 mm	121 mm	150 mm	180 mm	180 mm	1	Pezzo	-	L	217679

## Porta palo da avvitare per pali quadri in legno

per fissaggio angolare

Informazioni utile per il montaggio: adatta per strutture in legno e recinzioni in legno secondo tabella dei valori di riferimento.

Informazioni relative agli accessori: Il materiale di fissaggio adatto si trova nell'assortimento "Viti e accessori".

Misura a	Misura b	Misura c	Misura d	Misura e	U.I.	U.P.	Contenu- to per U.P.	Tempi di consegna	Codice n. 4004338...
Materiale: acciaio grezzo, superficie: zincata a fuoco, da avvitare									
71 mm	71 mm	150 mm	114 mm	114 mm	1	Pezzo	-	L	211714
91 mm	91 mm	150 mm	134 mm	134 mm	1	Pezzo	-	L	211721

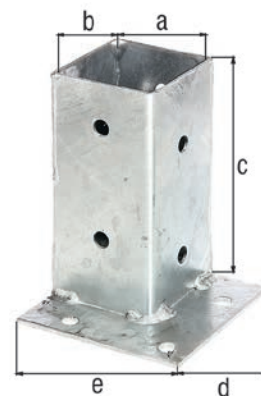

## Porta palo da avvitare per pali quadri in legno

per fissaggio diritto

Informazioni utile per il montaggio: adatta per strutture in legno e recinzioni in legno secondo tabella dei valori di riferimento.

Informazioni relative agli accessori: Il materiale di fissaggio adatto si trova nell'assortimento "Viti e accessori".

Misura a	Misura b	Misura c	Misura d	Misura e	U.I.	U.P.	Contenu- to per U.P.	Tempi di consegna	Codice n. 4004338...
Materiale: acciaio grezzo, superficie: zincata a fuoco, da avvitare									
71 mm	71 mm	150 mm	143 mm	114 mm	1	Pezzo	-	L	211738
91 mm	91 mm	150 mm	163 mm	134 mm	1	Pezzo	-	L	211745

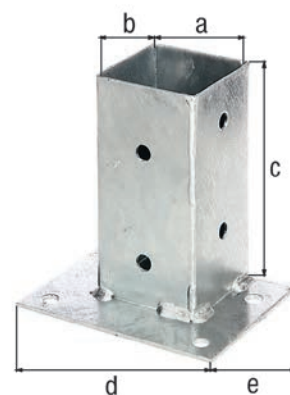

## Porta palo per pali quadri in legno

Informazioni relative agli accessori: Il materiale di fissaggio adatto si trova nell'assortimento "Viti e accessori".

Misura a	Misura b	Misura c	Misura d	U.I.	U.P.	Contenu- to per U.P.	Tempi di consegna	Codice n. 4004338...
Materiale: acciaio grezzo, superficie: zincata a fuoco, da cementare								
71 mm	71 mm	150 mm	350 mm	1	Pezzo	-	L	211851
91 mm	91 mm	150 mm	350 mm	1	Pezzo	-	L	211868

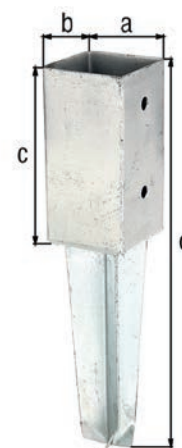



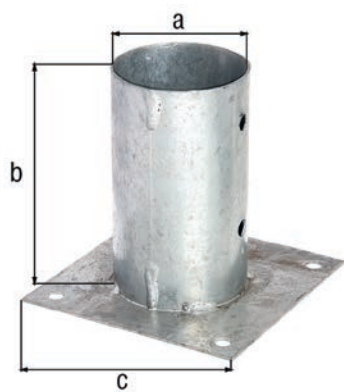

## Porta palo da avvitare per pali in legno tondi

Informazioni utile per il montaggio: adatta per strutture in legno e recinzioni in legno secondo tabella dei valori di riferimento.

Informazioni relative agli accessori: Il materiale di fissaggio adatto si trova nell'assortimento "Viti e accessori".

Misura a-Ø	Misura b	Misura c	U.I.	U.P.	Contenuto per U.P.	Tempi di consegna	Codice n. 4004338...
Materiale: acciaio grezzo, superficie: zincata a fuoco, da avvitare							
81 mm	150 mm	150 mm	1	Pezzo	-	L	211653
101 mm	150 mm	150 mm	1	Pezzo	-	L	211707
121 mm	147 mm	180 mm	1	Pezzo	-	L	211806
141 mm	147 mm	200 mm	1	Pezzo	-	L	211776



## Attrezzo per montaggio, per portapali, bussole da pavimento e pali in metallo

- Filo da muratore per una recinzione diritta
- Livella a bolla d'aria angolare per un esatto orientamento dei pali
- Matita per contrassegni di diverso tipo

Componenti del kit: il set è composto da una livella a bolla d'aria angolare, regolabile di 270°, tre livelle a bolla d'aria, quattro magneti, un nastro in gomma regolabile per fissaggio, un filo da muratore in rotolo da 20 m, spessore Ø 1,0 mm e una matita da carpentiere.

U.I.	U.P.	Contenuto per U.P.	Tempi di consegna	Codice n. 4004338...
Materiale: plastica, colore grigio, imballato in sacchetto di polietilene, con appenderia in plastica				
5	Sacchetto	1 Set	L	212087

## Porta palo da ancorare nel terreno per pali quadri in legno

Informazioni utile per il montaggio: adatta per strutture in legno e recinzioni in legno secondo tabella dei valori di riferimento.

Informazioni relative agli accessori: Il materiale di fissaggio adatto si trova nell'assortimento "Viti e accessori".

Misura a	Misura b	Misura c	Misura d	U.I.	U.P.	Contenu- to per U.P.	Tempi di consegna	Codice n. 4004338...
Materiale: acciaio grezzo, superficie: zincata a fuoco, da ancorare								
46 mm	46 mm	100 mm	550 mm	1	Pezzo	-	L	208172
61 mm	61 mm	150 mm	750 mm	1	Pezzo	-	L	208288
71 mm	71 mm	150 mm	750 mm	1	Pezzo	-	L	211271
71 mm	71 mm	150 mm	900 mm	1	Pezzo	-	L	211295
91 mm	91 mm	150 mm	750 mm	1	Pezzo	-	L	211288
91 mm	91 mm	150 mm	900 mm	1	Pezzo	-	L	211301
101 mm	101 mm	150 mm	900 mm	1	Pezzo	-	L	211318

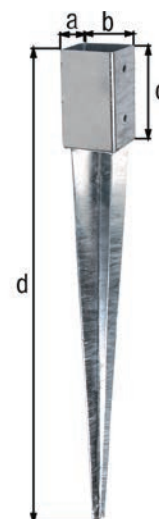

## Porta palo da ancorare nel terreno per pali quadri in legno

con supporto regolabile per la successiva correzione di precisione del palo in legno

Informazioni utile per il montaggio: adatta per strutture in legno e recinzioni in legno secondo tabella dei valori di riferimento.

Informazioni relative agli accessori: Il materiale di fissaggio adatto si trova nell'assortimento "Viti e accessori".

Misura a	Misura b	Misura c	Misura d	U.I.	U.P.	Contenu- to per U.P.	Tempi di consegna	Codice n. 4004338...
Materiale: acciaio grezzo, superficie: zincata a fuoco								
71 mm	71 mm	150 mm	750 mm	1	Pezzo	-	L	208103
71 mm	71 mm	150 mm	900 mm	1	Pezzo	-	L	208127
91 mm	91 mm	150 mm	750 mm	1	Pezzo	-	L	208110
91 mm	91 mm	150 mm	900 mm	1	Pezzo	-	L	208134

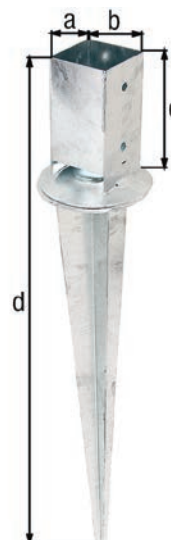

## Porta palo da ancorare nel terreno per pali in legno tondi

Informazioni utile per il montaggio: adatta per strutture in legno e recinzioni in legno secondo tabella dei valori di riferimento.

Informazioni relative agli accessori: Il materiale di fissaggio adatto si trova nell'assortimento "Viti e accessori".

Misura a-Ø	Misura b	Misura c	U.I.	U.P.	Contenu- to per U.P.	Tempi di consegna	Codice n. 4004338...
Materiale: acciaio grezzo, superficie: zincata a fuoco, da ancorare							
81 mm	150 mm	600 mm	1	Pezzo	-	L	211387
101 mm	150 mm	600 mm	1	Pezzo	-	L	211394
121 mm	145 mm	750 mm	1	Pezzo	-	L	211462
141 mm	145 mm	750 mm	1	Pezzo	-	L	211455

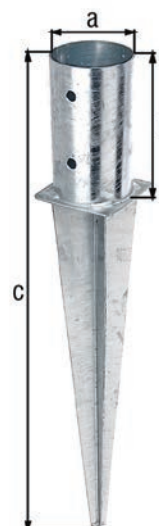

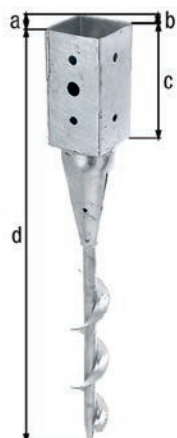

### Porta palo da avvitare nel terreno per pali quadri in legno

Informazioni utile per il montaggio: adatta per strutture in legno e recinzioni in legno secondo tabella dei valori di riferimento. Per avvitare consigliamo l'utensile di avvitatura n. 208394

Informazioni relative agli accessori: Il materiale di fissaggio adatto si trova nell'assortimento "Viti e accessori".

Misura a	Misura b	Misura c	Misura d	U.I.	U.P.	Contenu- to per U.P.	Tempi di consegna	Codice n. 4004338...
Materiale: acciaio grezzo, superficie: zincata a fuoco, da avvitare								
71 mm	71 mm	150 mm	595 mm	1	Pezzo	-	L	208370
91 mm	91 mm	150 mm	595 mm	1	Pezzo	-	L	208387

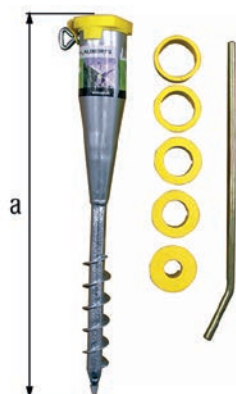

### Porta palo da avvitare nel terreno per tubi con Ø da 25 a 65 mm

adatto per tutti i tubi verticali da Ø25 a 65 mm

Informazioni utile per il montaggio: Possibilità di utilizzo con max. cinque bussola di riduzione: senza bussola di riduzione: per tubi Ø da 60 a 65 mm, con la 1ª bussola di riduzione: per tubi Ø 55 mm, con la 2ª bussola di riduzione: per tubi Ø 50 mm, con la 3ª bussola di riduzione: per tubi Ø da 40 a 42 mm, con la 4ª bussola di riduzione: per tubi da Ø 38 mm, con la 5ª bussola: per tubi da Ø 25 mm

Informazioni relative agli accessori: Con utensile per fissaggio ad avvitare nel terreno, lunghezza 440 mm.

	Misura a	U.I.	U.P.	Contenu- to per U.P.	Tempi di consegna	Codice n. 4004338...
Materiale: acciaio grezzo, superficie: zincata a fuoco						
15	560 mm	8	Pezzo	-	L	610630
15	560 mm	100	Pezzo	-	L	610647



### Utensile per ancoraggio

per porta pali da ancorare al terreno 70 x 70 mm e 80 mm Ø

Informazioni utile per il montaggio: Poiché la plastica si diffonde e i plastificanti nel materiale si perdono nel tempo, diventa fragile e secca. Pertanto si consiglia di immergere l'attrezzo in acqua per una notte, un giorno prima dell'uso.

	Misura a	U.I.	U.P.	Contenu- to per U.P.	Tempi di consegna	Codice n. 4004338...
Materiale: plastica, resistente agli urti						
	195 mm	1	Pezzo	-	L	211233

## Utensile per ancoraggio

per porta pali da ancorare al terreno 90 x 90 mm, 100 x 100 mm e 100 mm Ø

Informazioni utile per il montaggio: Poiché la plastica si diffonde e i plastificanti nel materiale si perdono nel tempo, diventa fragile e secca. Pertanto si consiglia di immergere l'attrezzo in acqua per una notte, un giorno prima dell'uso.



Misura a	U.I.	U.P.	Contenu- to per U.P.	Tempi di consegna	Codice n. 4004338...
Materiale: plastica, resistente agli urti					
170 mm	1	Pezzo	-	L	211240

## Utensile per avvitare, per tutti i porta pali da avvitare nel terreno

Misura a	Misura b-Ø	U.I.	U.P.	Contenu- to per U.P.	Tempi di consegna	Codice n. 4004338...
Materiale: acciaio grezzo, superficie: galvanizzata, passivata a strato spesso						
950 mm	15 mm	1	Pezzo	-	L	208394

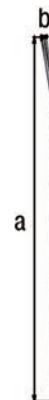

## Attrezzo per montaggio, per portapali, bussole da pavimento e pali in metallo

- Filo da muratore per una recinzione diritta
- Livella a bolla d'aria angolare per un esatto orientamento dei pali
- Matita per contrassegni di diverso tipo

Componenti del kit: il set è composto da una livella a bolla d'aria angolare, regolabile di 270°, tre livelle a bolla d'aria, quattro magneti, un nastro in gomma regolabile per fissaggio, un filo da muratore in rotolo da 20 m, spessore Ø 1,0 mm e una matita da carpentiere.



U.I.	U.P.	Contenuto per U.P.	Tempi di consegna	Codice n. 4004338...
Materiale: plastica, colore grigio, imballato in sacchetto di polietilene, con appenderia in plastica				
5	Sacchetto	1 Set	L	212087

# COPRIPALI PER PALI IN LEGNO

Creato per durare.

## Copripalo per pali in legno

con fori per viti incassate  
forma piatta

- Protegge il palo in legno dalle intemperie.
- Grazie all'ampia sporgenza è utilizzabile anche per pali inclinati.

Informazioni utile per il montaggio: con fissaggio laterale.

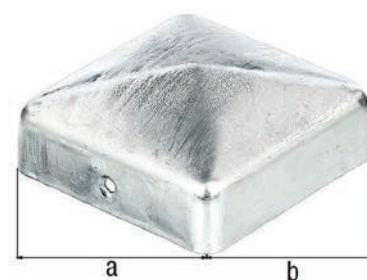

Misura a	Misura b	U.I.	U.P.	Contenu- to per U.P.	Tempi di consegna	Codice n. 4004338...
Materiale: acciaio grezzo, superficie: zincata a fuoco						
70 mm	70 mm	10	Pezzo	-	L	205805
90 mm	90 mm	10	Pezzo	-	L	205843
100 mm	100 mm	10	Pezzo	-	L	216689
120 mm	120 mm	10	Pezzo	-	L	205881
Materiale: rame, superficie: con vernice zapon (vernice incolore anticorrosione)						
70 mm	70 mm	10	Pezzo	-	L	217280
90 mm	90 mm	10	Pezzo	-	L	217297
Materiale: acciaio grezzo, superficie: superficie: zincata blu, plastificata antracite						
70 mm	70 mm	10	Pezzo	-	L	205669
Materiale: acciaio grezzo, superficie: zincata blu, plastificata nera						
70 mm	70 mm	10	Pezzo	-	L	205676
Materiale: acciaio inox						
70 mm	70 mm	10	Pezzo	-	L	327064 VA
90 mm	90 mm	10	Pezzo	-	L	327071 VA

## Copripalo per pali in legno

con fori per viti incassate  
forma piatta

- Protegge il palo in legno dalle intemperie.
- Grazie all'ampia sporgenza è utilizzabile anche per pali inclinati.

Informazioni utile per il montaggio: con fissaggio laterale.



Misura a-Ø	U.I.	U.P.	Contenu- to per U.P.	Tempi di consegna	Codice n. 4004338...
Materiale: acciaio grezzo, superficie: zincata a fuoco					
80 mm	10	Pezzo	-	L	205928
100 mm	10	Pezzo	-	L	205966



## Copripalo per pali in legno

con sfera  
con fori per viti incassate

- Protegge il palo in legno dalle intemperie.
- Grazie all'ampia sporgenza è utilizzabile anche per pali inclinati.

Informazioni utile per il montaggio: con fissaggio laterale.

	Misura a	Misura b	Misura c-Ø	U.I.	U.P.	Contenu- to per U.P.	Tempi di consegna	Codice n. 4004338...
Materiale: acciaio grezzo, superficie: zincata a fuoco								
	70 mm	70 mm	60 mm	6	Pezzo	-	L	205829
	90 mm	90 mm	80 mm	6	Pezzo	-	L	205867
Materiale: rame, superficie: con vernice zapon (vernice incolore anticorrosione)								
	70 mm	70 mm	60 mm	6	Pezzo	-	L	217303
	90 mm	90 mm	80 mm	6	Pezzo	-	L	217310
Materiale: acciaio inox								
VA	70 mm	70 mm	60 mm	6	Pezzo	-	L	327088
VA	90 mm	90 mm	80 mm	6	Pezzo	-	L	327095

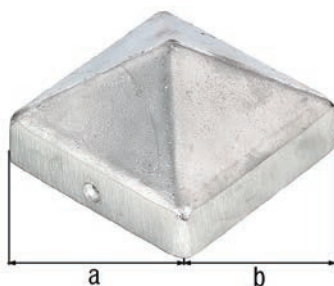

## Copripalo per pali in legno

forma alta  
con fori per viti incassate

- Protegge il palo in legno dalle intemperie.
- Grazie all'ampia sporgenza è utilizzabile anche per pali inclinati.

Informazioni utile per il montaggio: con fissaggio laterale.

	Misura a	Misura b	U.I.	U.P.	Contenu- to per U.P.	Tempi di consegna	Codice n. 4004338...
Materiale: alluminio fuso, superficie: lucida							
	70 mm	70 mm	10	Pezzo	-	L	217228
	90 mm	90 mm	10	Pezzo	-	L	217235
	111 mm	111 mm	10	Pezzo	-	L	217396
	120 mm	120 mm	10	Pezzo	-	L	217242
Materiale: alluminio fuso, superficie: plastificata metallo-antracite							
	70 mm	70 mm	5	Pezzo	-	L	217082
	90 mm	90 mm	5	Pezzo	-	L	217099
Materiale: alluminio fuso, superficie: plastificata bianca RAL 9010							
	111 mm	111 mm	6	Pezzo	-	S	217402

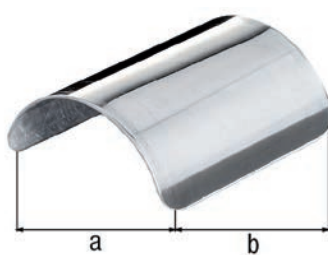

## Copripalo per pali in legno arrotondati

- Protegge il palo in legno dalle intemperie.

Informazioni utile per il montaggio: con rivetti

	Misura a	Misura b	U.I.	U.P.	Contenu- to per U.P.	Tempi di consegna	Codice n. 4004338...
Materiale: acciaio inox							
VA	93 mm	110 mm	6	Pezzo	-	L	205638

# CERNIERE PER PERSIANE

Creato per durare.





Immagine mostra modello superiore

### Cantonale ad angolo con cerniera diritta, estremità diritta

Larghezza occhiolino: 35 mm  
 Spessore occhiolino: 4 mm  
 Spessore del materiale: 3,00 mm

Informazioni relative agli accessori: Il materiale di fissaggio adatto si trova nell'assortimento "Viti e accessori".

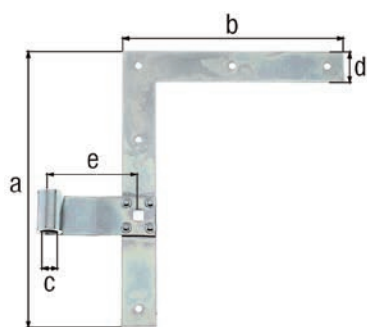
Descrizione articolo	Misura a	Misura b	Misura c-Ø	Misura d	Misura e	U.I.	U.P.	Contenu- to per U.P.	Tempi di consegna	Codice n. 4004338...
Materiale: acciaio grezzo, superficie: galvanizzata, passivata a strato spesso										
sopra	250 mm	200 mm	13 mm	30 mm	75 mm	5	Pezzo	-	L	313326
sotto	250 mm	200 mm	13 mm	30 mm	75 mm	5	Pezzo	-	L	313319

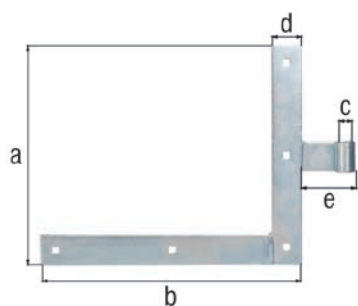

### Cantonale ad angolo con cerniera diritta, estremità diritta

Larghezza occhiolino: 35 mm  
 Spessore occhiolino: 4 mm  
 Spessore del materiale: 4,00 mm

Descrizione articolo	Misura a	Misura b	Misura c-Ø	Misura d	Misura e	U.I.	U.P.	Contenu- to per U.P.	Tempi di consegna	Codice n. 4004338...
Materiale: acciaio grezzo, superficie: zincata blu										
sopra	250 mm	300 mm	14 mm	35 mm	68 mm	5	Pezzo	-	L	306403
sotto	250 mm	300 mm	14 mm	35 mm	68 mm	5	Pezzo	-	L	308308
Materiale: acciaio grezzo, superficie: verniciata nera										
sopra	250 mm	300 mm	14 mm	35 mm	68 mm	5	Pezzo	-	L	306342
sotto	250 mm	300 mm	14 mm	35 mm	68 mm	5	Pezzo	-	L	306373

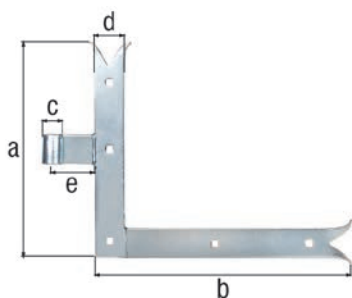

### Cantonale ad angolo con cerniera diritta, estremità a coda di rondine

Larghezza occhiolino: 35 mm  
 Spessore occhiolino: 4 mm  
 Spessore del materiale: 4,00 mm

Descrizione articolo	Misura a	Misura b	Misura c-Ø	Misura d	Misura e	U.I.	U.P.	Contenu- to per U.P.	Tempi di consegna	Codice n. 4004338...
Materiale: acciaio grezzo, superficie: zincata blu										
sopra	250 mm	300 mm	14 mm	35 mm	68 mm	5	Pezzo	-	L	308483
sotto	250 mm	300 mm	14 mm	35 mm	68 mm	5	Pezzo	-	L	308490
Materiale: acciaio grezzo, superficie: verniciata nera										
sopra	250 mm	300 mm	14 mm	35 mm	68 mm	5	Pezzo	-	L	306427
sotto	250 mm	300 mm	14 mm	35 mm	68 mm	5	Pezzo	-	L	306458

### Bandella a T per persiane diritta, estremità diritta

Larghezza occhiolino: 35 mm  
Spessore occhiolino: 4 mm  
Spessore del materiale: 3,00 mm

Informazioni relative agli accessori: Il materiale di fissaggio adatto si trova nell'assortimento "Viti e accessori".

Misura a	Misura b	Misura c-Ø	Misura d	U.I.	U.P.	Contenu- to per U.P.	Tempi di consegna	Codice n. 4004338...
Materiale: acciaio grezzo, superficie: galvanizzata, passivata a strato spesso								
200 mm	30 mm	13 mm	75 mm	5	Pezzo	-	L	313548
Materiale: acciaio inox								
200 mm	30 mm	13 mm	75 mm	6	Pezzo	-	L	326135

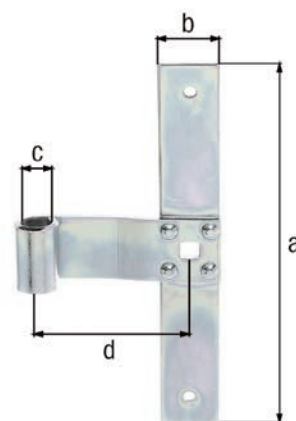

### Bandella a T per persiane diritta, estremità diritta

Larghezza occhiolino: 35 mm  
Spessore occhiolino: 4 mm  
Spessore del materiale: 4,00 mm

Misura a	Misura b	Misura c-Ø	Misura d	U.I.	U.P.	Contenu- to per U.P.	Tempi di consegna	Codice n. 4004338...
Materiale: acciaio grezzo, superficie: zincata blu								
250 mm	35 mm	14 mm	68 mm	5	Pezzo	-	L	306526
Materiale: acciaio grezzo, superficie: verniciata nera								
250 mm	35 mm	14 mm	68 mm	5	Pezzo	-	L	306502



### Bandella a T per persiane diritta, estremità a coda di rondine

Larghezza occhiolino: 35 mm  
Spessore occhiolino: 4 mm  
Spessore del materiale: 4,00 mm

Misura a	Misura b	Misura c-Ø	Misura d	U.I.	U.P.	Contenu- to per U.P.	Tempi di consegna	Codice n. 4004338...
Materiale: acciaio grezzo, superficie: zincata blu								
250 mm	35 mm	14 mm	68 mm	5	Pezzo	-	L	306557
Materiale: acciaio grezzo, superficie: verniciata nera								
250 mm	35 mm	14 mm	68 mm	5	Pezzo	-	L	306519

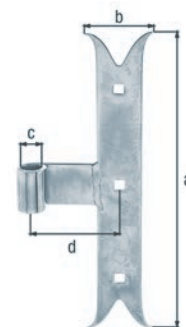

### Bandella a T per persiane, centrale

Larghezza occhiolino: 35 mm  
Spessore occhiolino: 4 mm  
Spessore del materiale: 4,00 mm

Misura a	Misura b	Misura c-Ø	Misura d	U.I.	U.P.	Contenu- to per U.P.	Tempi di consegna	Codice n. 4004338...
Materiale: acciaio grezzo, superficie: zincata blu								
250 mm	35 mm	16 mm	50 mm	6	Pezzo	-	L	340544
Materiale: acciaio grezzo, superficie: zincata blu, plastificata nera								
250 mm	35 mm	16 mm	50 mm	6	Pezzo	-	L	340551

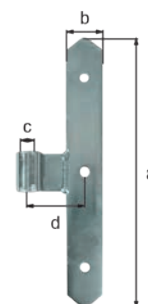

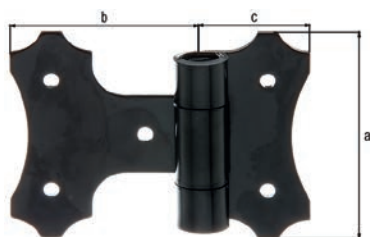

### Cerniera per persiane

Spessore del materiale: 4,00 mm

Misura a	Misura b	Misura c	U.I.	U.P.	Contenu- to per U.P.	Tempi di consegna	Codice n. 4004338...
Materiale: acciaio grezzo, superficie: zinco fosfatato, ricoperta in plastica nera							
94 mm	82 mm	48 mm	5	Pezzo	-	L	307035

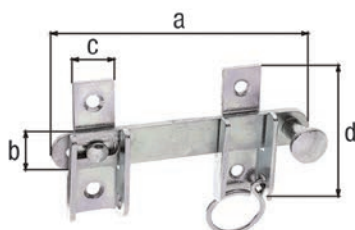

### Fermo per persiane con dispositivo di blocco

con fori per viti incassate

con anello per chiudere il battente della persiana

Misura a	Misura b	Misura c	Misura d	U.I.	U.P.	Contenu- to per U.P.	Tempi di consegna	Codice n. 4004338...
Materiale: acciaio grezzo, superficie: zincata blu								
120 mm	18 mm	18 mm	65 mm	20	Pezzo	-	L	314330
Materiale: acciaio grezzo, superficie: galvanizzata, passivata a strato spesso								
120 mm	18 mm	18 mm	65 mm	20	Pezzo	-	L	314446
Materiale: acciaio grezzo, superficie: verniciata nera								
120 mm	18 mm	18 mm	65 mm	10	Pezzo	-	L	307653

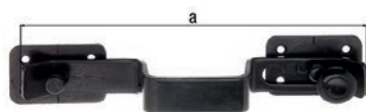

### Ferma persiane di sicurezza

con fori per viti incassate

Componenti del kit: Un set composto da: otto viti Ø5 x 30 mm

Misura a	U.I.	U.P.	Contenu- to per U.P.	Tempi di consegna	Codice n. 4004338...
Materiale: acciaio grezzo, superficie: con zincatura galvanica nera					
260 mm	3	Cartoncino	1 Pz.	L	309312



### Asta di sicurezza per persiana a battenti in laminato piatto di acciaio

Spessore del materiale: 4,00 mm

Misura a	Misura b	U.I.	U.P.	Contenu- to per U.P.	Tempi di consegna	Codice n. 4004338...
Materiale: acciaio grezzo, superficie: verniciata nera						
1500 mm	25 mm	1	Pezzo	-	L	308155
2500 mm	25 mm	1	Pezzo	-	L	308162

## Asta di sicurezza per persiana a battenti, in barra tonda di acciaio



Misura a	Misura b-Ø	U.I.	U.P.	Contenu- to per U.P.	Tempi di consegna	Codice n. 4004338...
Materiale: acciaio grezzo, superficie: verniciata nera						
1570 mm	15 mm	1	Pezzo	-	L	308186
2400 mm	15 mm	1	Pezzo	-	L	308193

## Asta di sicurezza per persiana a battenti, in barra quadra di acciaio



Misura a	U.I.	U.P.	Contenu- to per U.P.	Tempi di consegna	Codice n. 4004338...
Materiale: acciaio grezzo, superficie: verniciata nera					
410 mm	5	Pezzo	-	L	309220
980 mm	5	Pezzo	-	L	309237

## Set accessori per asta di sicurezza per persiana a battenti in laminato piatto di acciaio

con fori per viti incassate

U.I.	U.P.	Contenuto per U.P.	Tempi di consegna	Codice n. 4004338...
Materiale: acciaio grezzo, superficie: con zincatura galvanica nera				
5	Blister	1 Pz.	L	308179



## Set accessori per asta di sicurezza per persiana a battenti in barra tonda di acciaio

Componenti del kit: Il set è composto da: un catenaccio, un gancio di chiusura, tre occhielli, due tappi angolari e un bullone a testa tonda con dado.

U.I.	U.P.	Contenuto per U.P.	Tempi di consegna	Codice n. 4004338...
Materiale: acciaio grezzo, superficie: plastificata nera				
5	Blister	1 Pz.	L	308209



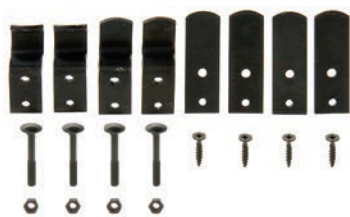

### Set accessori per asta di sicurezza per persiana a battenti in barra quadra di acciaio

Componenti del kit: Il set è composto da: quattro supporti e materiale di fissaggio

U.I.	U.P.	Contenuto per U.P.	Tempi di consegna	Codice n. 4004338...
Materiale: acciaio grezzo, superficie: con zincatura galvanica nera				
5	Blister	1Pz.	L	309282

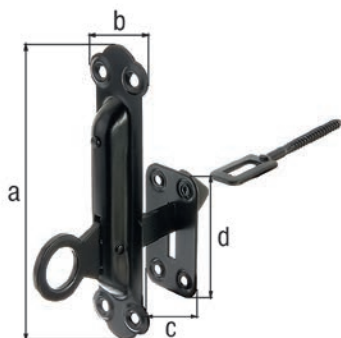

### Ferma persiane con piastrina di fissaggio

con fori per viti incassate

adatta per persiane fino a 35 mm di spessore  
Filettatura-Ø: 6 x 21 mm

Misura a	Misura b	Misura c	Misura d	U.I.	U.P.	Contenuto per U.P.	Tempi di consegna	Codice n. 4004338...
Materiale: acciaio grezzo, superficie: zinco fosfatato, ricoperta in plastica nera								
150 mm	38 mm	37 mm	37 mm	10	Pezzo	-	L	307097



### Ferma persiane

Componenti del kit: Il set è composto da: due piastre di appoggio, due piastre di frizione, due piastre di fissaggio, due barre filettate e materiale di fissaggio

Misura a	U.I.	U.P.	Contenuto per U.P.	Tempi di consegna	Codice n. 4004338...
Materiale: acciaio grezzo, superficie: con zincatura galvanica nera					
180 mm	5	Confezione	2 Pz.	L	309367

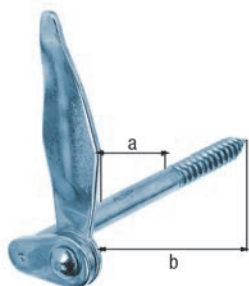

### Ferma persiane modello Marseillais

senza battuta

con filettatura per legno

Informazioni relative agli accessori: dispositivo di arresto adatto vedi articolo n. 307189, 308438

Ø-filettatura per legno	Misura a	Misura b	U.I.	U.P.	Contenuto per U.P.	Tempi di consegna	Codice n. 4004338...
Materiale: acciaio grezzo, superficie: zincata blu, da avvitare							
10 x 50 mm	60 mm	130 mm	10	Pezzo	-	L	307219
10 x 60 mm	100 mm	180 mm	10	Pezzo	-	L	307226
Materiale: acciaio grezzo, superficie: verniciata nera, da avvitare							
10 x 50 mm	60 mm	130 mm	10	Pezzo	-	L	307141
10 x 60 mm	100 mm	180 mm	10	Pezzo	-	L	307158

## Ferma persiane modello Marseillais

con fori per viti incassate

Misura a	Misura b	Misura c	U.I.	U.P.	Contenuto per U.P.	Tempi di consegna	Codice n.
Materiale: acciaio grezzo, superficie: vernice per immersione nera con trattamento in cataforesi, da avvitare							
50 mm	60 mm	20 mm	10	Pezzo	-	L	307202

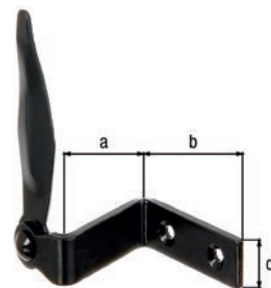

## Ferma persiane modello Marseillais

con filettatura per legno  
con dispositivo di arresto regolabile  
Ø-filettatura per legno: 10 x 50 mm

Misura a	U.I.	U.P.	Contenuto per U.P.	Tempi di consegna	Codice n.
Materiale: plastica, colore nero, da avvitare					
25 - 70 mm	10	Pezzo	-	L	308124



## Ferma persiane modello Marseillais

senza battuta

con ancoraggio per calcestruzzo  
Barra quadra: 8 x 8 mm

Informazioni relative agli accessori: dispositivo di arresto adatto vedi articolo n. 307196, 308445

Misura a	Misura b	U.I.	U.P.	Contenuto per U.P.	Tempi di consegna	Codice n.
Materiale: acciaio grezzo, superficie: zincata blu, da fissare nel muro						
60 mm	130 mm	10	Pezzo	-	L	307233
Materiale: acciaio grezzo, superficie: vernice per immersione nera con trattamento in cataforesi, da murare						
60 mm	130 mm	10	Pezzo	-	L	307165

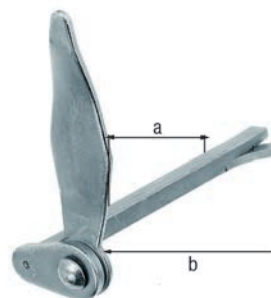

## Ferma persiane ad ometto

senza battuta

con filettatura per legno  
Ø-filettatura per legno: 9 x 60 mm

Informazioni relative agli accessori: dispositivo di arresto adatto vedi articolo n. 317508

Misura a	Misura b	U.I.	U.P.	Contenuto per U.P.	Tempi di consegna	Codice n.
Materiale: acciaio grezzo, superficie: galvanizzata, passivata a strato spesso, da avvitare						
129 mm	77 mm	10	Pezzo	-	L	314699

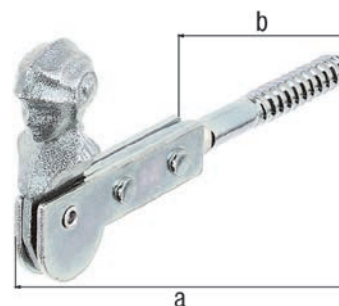

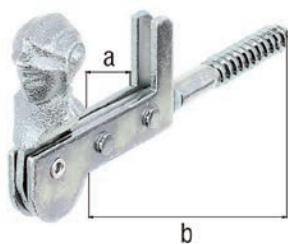

### Ferma persiane ad ometto

con battuta

con filettatura per legno  
 Ø-filettatura per legno: 9 x 60 mm

Misura a	Misura b	U.I.	U.P.	Contenu- to per U.P.	Tempi di consegna	Codice n. 4004338...
Materiale: acciaio grezzo, superficie: galvanizzata, passivata a strato spesso, da avvitare						
30 mm	115 mm	10	Pezzo	-	L	314743

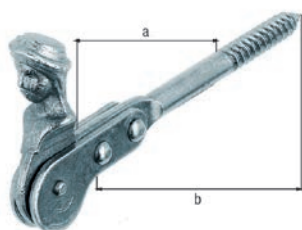

### Ferma persiane, busto di pastore

senza battuta

con filettatura per legno  
 Ø-filettatura per legno: 10 x 50 mm

Informazioni relative agli accessori: dispositivo di arresto adatto vedi articolo n. 307189, 308438

Ø-filettatura per legno	Misura a	Misura b	U.I.	U.P.	Contenu- to per U.P.	Tempi di consegna	Codice n. 4004338...
Materiale: acciaio grezzo, superficie: zincata blu, da avvitare							
10 x 50 mm	60 mm	126,5 mm	10	Pezzo	-	L	307127
Materiale: acciaio grezzo, superficie: verniciata nera, da avvitare							
10 x 50 mm	60 mm	126,5 mm	10	Pezzo	-	L	307103

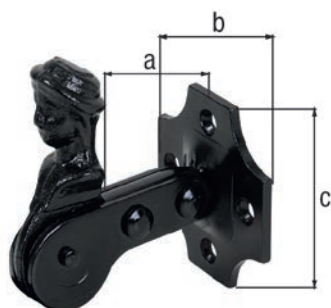

### Ferma persiane, busto di pastore

Misura a	Misura b	Misura c	U.I.	U.P.	Contenu- to per U.P.	Tempi di consegna	Codice n. 4004338...
Materiale: acciaio grezzo, superficie: plastificata nera							
35 mm	50 mm	55 mm	10	Pezzo	-	L	307745

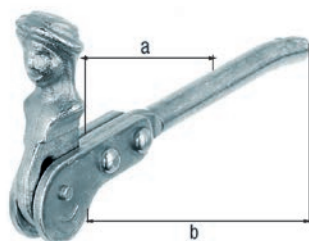

### Ferma persiane, busto di pastore

senza battuta

con ancoraggio per calcestruzzo

Informazioni relative agli accessori: dispositivo di arresto adatto vedi articolo n. 307189, 308438

Misura a	Misura b	U.I.	U.P.	Contenu- to per U.P.	Tempi di consegna	Codice n. 4004338...
Materiale: acciaio grezzo, superficie: zincata blu, da fissare nel muro						
60 mm	128,5 mm	10	Pezzo	-	L	307707
Materiale: acciaio grezzo, superficie: vernice per immersione nera con trattamento in cataforesi, da murare						
60 mm	128,5 mm	10	Pezzo	-	L	307714

## Ferma persiane e porte

Modello: a chiusura automatica

Misura a	Misura b	Misura c	U.I.	U.P.	Contenuto per U.P.	Tempi di consegna	Codice n. 4004338...
Materiale: alluminio, superficie: verniciata nera							
15 - 50 mm	75 mm	25 mm	10	Pezzo	-	L	307752
Materiale: alluminio, superficie: verniciata bianca							
15 - 50 mm	75 mm	25 mm	10	Pezzo	-	L	307769

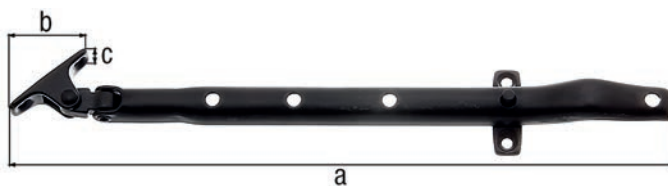
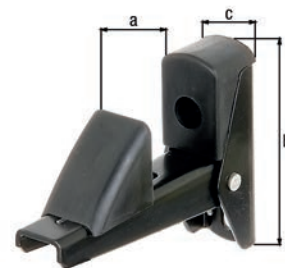

## Blocco per finestre a vasistas o a battente verticale

con due perni di bloccaggio

Informazioni utile per il montaggio: consente di bloccare la finestra in sei diversi angoli di apertura e impedisce che la finestra si chiuda sbattendo.

Misura a	Misura b	Misura c	U.I.	U.P.	Contenuto per U.P.	Tempi di consegna	Codice n. 4004338...
Materiale: acciaio grezzo, superficie: plastificata nera							
285 mm	41 mm	15 mm	10	Pezzo	-	L	210557

## Battuta per ferma persiane

Informazioni utile per il montaggio: viene fissata con la vite senza testa fornita in dotazione sul dispositivo di bloccaggio della persiana.

Misura a	Misura b	Misura c	U.I.	U.P.	Contenuto per U.P.	Tempi di consegna	Codice n. 4004338...
Materiale: acciaio grezzo, superficie: galvanizzata, passivata a strato spesso							
29 mm	20 mm	29 mm	20	Pezzo	-	L	317508



## Battuta per ferma persiane, diritto

con filettatura per legno  
 Ø-filettatura per legno: 6 x 15 mm  
 Spessore del materiale: 3,00 mm

Misura a	Misura b	Misura c	U.I.	U.P.	Contenuto per U.P.	Tempi di consegna	Codice n. 4004338...
Materiale: acciaio grezzo, superficie: zincata blu, da avvitare							
21 mm	34,5 mm	34 mm	25	Pezzo	-	L	308452
Materiale: acciaio grezzo, superficie: verniciata nera, da avvitare							
21 mm	34,5 mm	34 mm	25	Pezzo	-	L	307257

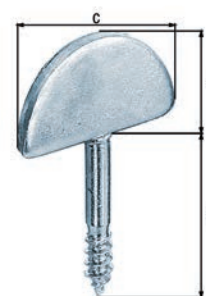



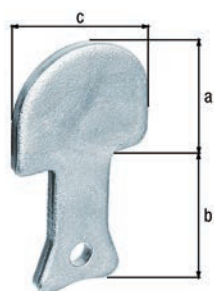

### Battuta per ferma persiane, dritto

Spessore del materiale: 4,00 mm

Misura a	Misura b	Misura c	U.I.	U.P.	Contenu- to per U.P.	Tempi di consegna	Codice n. 4004338...
Materiale: acciaio grezzo, superficie: zincata blu, da fissare nel muro							
28 mm	32 mm	35 mm	25	Pezzo	-	L	308940
Materiale: acciaio grezzo, superficie: vernice per immersione nera con trattamento in cataforesi, da murare							
28 mm	32 mm	35 mm	25	Pezzo	-	L	307271



### Battuta per ferma persiane, angolata

con filettatura per legno  
 Ø-filettatura per legno: 6 x 15 mm  
 Spessore del materiale: 3,00 mm

Misura a	Misura b	Misura c	Misura d	U.I.	U.P.	Contenu- to per U.P.	Tempi di consegna	Codice n. 4004338...
Materiale: acciaio grezzo, superficie: zincata blu, da avvitare								
26 mm	35 mm	36 mm	33 mm	25	Pezzo	-	L	308469
Materiale: acciaio grezzo, superficie: verniciata nera, da avvitare								
26 mm	35 mm	36 mm	33 mm	25	Pezzo	-	L	307264



### Battuta per ferma persiane, angolata

Spessore del materiale: 3,00 mm

Misura a	Misura b	Misura c	U.I.	U.P.	Contenu- to per U.P.	Tempi di consegna	Codice n. 4004338...
Materiale: acciaio grezzo, superficie: vernice per immersione nera con trattamento in cataforesi, da murare							
35 mm	65 mm	35 mm	25	Pezzo	-	L	307318

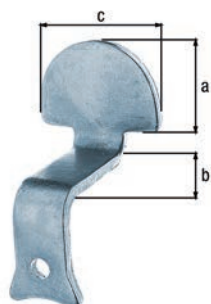

### Battuta per ferma persiane, angolata

Spessore del materiale: 4,00 mm

Misura a	Misura b	Misura c	U.I.	U.P.	Contenu- to per U.P.	Tempi di consegna	Codice n. 4004338...
Materiale: acciaio grezzo, superficie: zincata blu, da fissare nel muro							
25 mm	40 mm	38 mm	25	Pezzo	-	L	308957
Materiale: acciaio grezzo, superficie: vernice per immersione nera con trattamento in cataforesi, da murare							
25 mm	40 mm	38 mm	25	Pezzo	-	L	307288

## Battuta per ferma persiane, angolata, fissaggio in alto

con fori per viti incassate

fissaggio: sopra

Spessore del materiale: 2,50 mm

Misura a	Misura b	Misura c	Misura d	U.I.	U.P.	Contenu- to per U.P.	Tempi di consegna	Codice n. 4004338...
Materiale: acciaio grezzo, superficie: zincata blu, da avvitare								
30 mm	28 mm	25 mm	30 mm	25	Pezzo	-	L	307431
Materiale: acciaio grezzo, superficie: vernice per immersione nera con trattamento in cataforesi, da avvitare								
30 mm	28 mm	25 mm	30 mm	25	Pezzo	-	L	307295

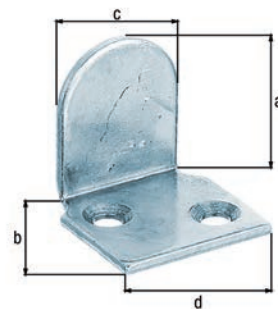

## Battuta per ferma persiane, angolata, fissaggio in basso

con fori per viti incassate

fissaggio: sotto

Spessore del materiale: 2,50 mm

Misura a	Misura b	Misura c	Misura d	U.I.	U.P.	Contenu- to per U.P.	Tempi di consegna	Codice n. 4004338...
Materiale: acciaio grezzo, superficie: zincata blu, da avvitare								
28 mm	26 mm	22,5 mm	29 mm	25	Pezzo	-	L	307448
Materiale: acciaio grezzo, superficie: vernice per immersione nera con trattamento in cataforesi, da avvitare								
28 mm	26 mm	22,5 mm	29 mm	25	Pezzo	-	L	307301

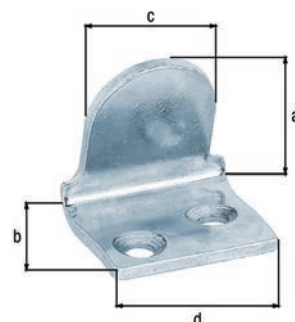

## Battuta per ferma persiane, rotonda, modello Marseillais

per ferma persiane n° 307127, 307707, 307219, 307226, 307103, 307714, 307141, 307158

Spessore del materiale: 2,50 mm

Descrizione articolo	Misura a	Misura b	Misura c	U.I.	U.P.	Contenu- to per U.P.	Tempi di consegna	Codice n. 4004338...
Materiale: acciaio grezzo, superficie: zincata blu								
Piastra di fissaggio con curvatura arrotondata	40 mm	18 mm	35 mm	10	Pezzo	-	L	308438
Materiale: acciaio grezzo, superficie: verniciata nera								
Piastra di fissaggio con curvatura arrotondata	40 mm	18 mm	35 mm	10	Pezzo	-	L	307189

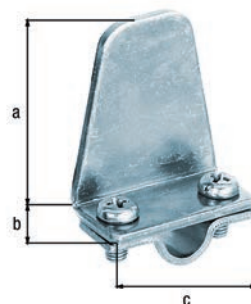

## Battuta per ferma persiane, con spigoli, modello Marseillais

per ferma persiane n° 307165, 307233

Spessore del materiale: 2,50 mm

Descrizione articolo	Misura a	Misura b	Misura c	U.I.	U.P.	Contenu- to per U.P.	Tempi di consegna	Codice n. 4004338...
Materiale: acciaio grezzo, superficie: zincata blu								
Piastra di fissaggio con curvatura a spigoli vivi	40 mm	18 mm	35 mm	10	Pezzo	-	L	308445
Materiale: acciaio grezzo, superficie: verniciata nera								
Piastra di fissaggio con curvatura a spigoli vivi	40 mm	18 mm	35 mm	10	Pezzo	-	L	307196

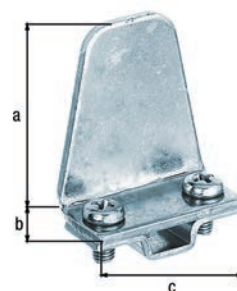



### Fermo su piastra

con fori per viti incassate

Misura a	Misura b	Misura c	U.I.	U.P.	Contenuto per U.P.	Tempi di consegna	Codice n.
Materiale: acciaio grezzo, superficie: galvanizzata, passivata a strato spesso							
45 mm	20 mm	4,5 mm	20	Pezzo	-	L	136000

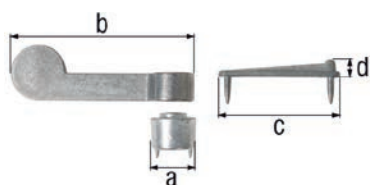

### Fermo

con listello e distanziatore

Misura a-Ø	Misura b	Misura c	Misura d	U.I.	U.P.	Contenuto per U.P.	Tempi di consegna	Codice n.
Materiale: zama								
10 mm	60 mm	40,3 mm	5 mm	10	Cartoncino	2 Pz.	L	903664



### Lamiera di fissaggio per persiane su parete domestica

Lunghezza: 75 mm  
Larghezza: 32 mm

Informazioni utile per il montaggio: con la lamiera di fissaggio è possibile fissare con viti a testa bombata le persiane sulla parete in modo decorativo.

U.I.	U.P.	Contenuto per U.P.	Tempi di consegna	Codice n.
Materiale: acciaio inox				
50	Pezzo	-	L	316907



### Set di fissaggio Picarde

per le coperture in legno di porte e finestre  
con fori per viti incassate

Componenti del kit: Il set è composto da: quattro angoli, quattro staffe e 16 viti

U.I.	U.P.	Contenuto per U.P.	Tempi di consegna	Codice n.
Materiale: acciaio grezzo, superficie: zincata blu				
6	Cartoncino	4 Set	L	309336

# VITI E ACCESSORI

Creato per durare.

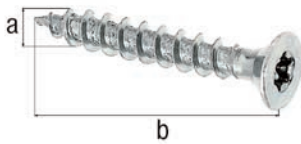

### Vite per legno Mini-Fix

per copripali per pali in legno, supporti per paravento e altri articoli di ferramenta con fori di fissaggio Ø3,6 - 5 mm  
vite a testa piatta con quadro sottotesta

	Descrizione articolo	Misura a-Ø	Misura b	U.I.	U.P.	Contenuto per U.P.	Tempi di consegna	Codice n.
	Materiale: acciaio grezzo, superficie: zincata blu, in blister							
➔	senza inserto	3,5 mm	25 mm	4	Imballaggio	16 Pz.	L	338770
	Materiale: acciaio inox, in blister							
➔ VA	senza inserto	3,5 mm	25 mm	4	Imballaggio	16 Pz.	L	338787

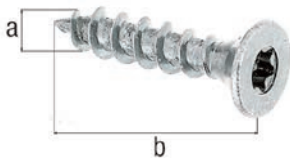

### Vite per legno Medi-Fix

per ferramenta con fori di fissaggio Ø5,1 - 7 mm  
vite a testa piatta con quadro sottotesta

	Descrizione articolo	Misura a-Ø	Misura b	U.I.	U.P.	Contenuto per U.P.	Tempi di consegna	Codice n.
	Materiale: acciaio grezzo, superficie: zincata blu, in blister							
➔	senza inserto	5 mm	25 mm	4	Imballaggio	16 Pz.	L	338756
	Materiale: acciaio inox, in blister							
➔ VA	senza inserto	5 mm	25 mm	4	Imballaggio	16 Pz.	L	338763

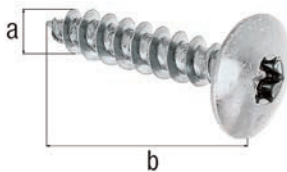

### Vite per legno Maxi-Fix

per bandelle, cardini, bandelle a cerniera, bandelle centrali e angolari  
vite a testa tonda con quadro sottotesta, grandezza 30

	Misura a-Ø	Misura b	U.I.	U.P.	Contenuto per U.P.	Tempi di consegna	Codice n.
	Materiale: acciaio grezzo, superficie: zincata blu, in blister						
➔	6 mm	30 mm	4	Imballaggio	4 Pz.	L	338275
➔	6 mm	50 mm	4	Imballaggio	4 Pz.	L	338299
	Materiale: acciaio inox, in blister						
➔ VA	6 mm	30 mm	4	Imballaggio	4 Pz.	L	338282
➔ VA	6 mm	50 mm	4	Imballaggio	4 Pz.	L	338305

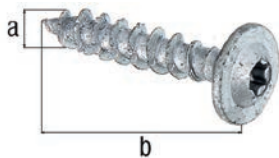

### Vite per legno Speed

per staffe porta palo e porta pali da ancorare o da avvitare nel terreno  
con quadro sottotesta, grandezza 30

	Misura a-Ø	Misura b	U.I.	U.P.	Contenuto per U.P.	Tempi di consegna	Codice n.
	Materiale: acciaio grezzo, superficie: rivestimento in zinco-alluminio, argento, in scatola da appendere						
➔	7 mm	40 mm	4	Imballaggio	4 Pz.	L	338220
➔	7 mm	50 mm	4	Imballaggio	4 Pz.	L	338237
	Materiale: acciaio grezzo, superficie: rivestimento in zinco-alluminio, argento, in confezione multipla						
GP	7 mm	40 mm	3	Confezione	50 Pz.	L	338381
GP	7 mm	50 mm	3	Confezione	50 Pz.	L	338398

## Vite a testa piatta Multi-Fix

### con dado a bussola

per telai con spessore di 27 - 45 mm compresa battuta (bandelle, bandelle a cerniera, bandelle centrali e angolari)

vite a testa piatta con quadro sottotesta secondo DIN 603 con filettatura

con quadro sottotesta, grandezza 30

per fori quadrati 9 x 9 mm

secondo DIN 125

Rondella interna- $\varnothing$ : 10,5 mm

Rondella esterna- $\varnothing$ : 20 mm

Lunghezza viti: 30 mm

Vite: M8

Rondella: 8,5 x 8,5 mm

Dado a bussola: M8 x 25 mm

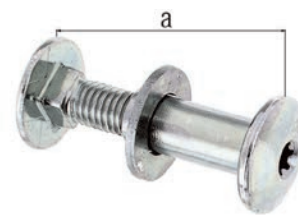

Misura a	U.I.	U.P.	Contenu- to per U.P.	Tempi di consegna	Codice n. 4004338...
Materiale: acciaio grezzo, superficie: zincata blu, in blister					
50 mm	4	Imballaggio	2 Pz.	L	338312

## Vite a testa esagonale D-Fix

### per staffe porta palo ad H, staffe porta palo U ecc.

secondo DIN 601, con dado esagonale secondo DIN 934 e rondella secondo DIN 9021

Rondella interna- $\varnothing$ : 10,5 mm

Rondella esterna- $\varnothing$ : 30 mm

Filettatura: M10

Dado esagonale: M10

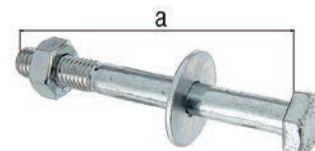

Misura a	U.I.	U.P.	Contenu- to per U.P.	Tempi di consegna	Codice n. 4004338...
Materiale: acciaio grezzo, superficie: zincata blu, in blister					
90 mm	4	Imballaggio	2 Pz.	L	338251
110 mm	4	Imballaggio	2 Pz.	L	338268

## Bussola distanziale per viti

$\varnothing$ -per: 5 - 8 mm

Misura a- $\varnothing$	Misura b	Misura c- $\varnothing$	U.I.	U.P.	Contenu- to per U.P.	Tempi di consegna	Codice n. 4004338...
Materiale: plastica (polistirolo), colore bianco							
20 mm	5 mm	8,5 mm	4	Imballaggio	20 Pz.	L	338657
20 mm	10 mm	8,5 mm	4	Imballaggio	15 Pz.	L	338671
20 mm	20 mm	8,5 mm	4	Imballaggio	10 Pz.	L	338695

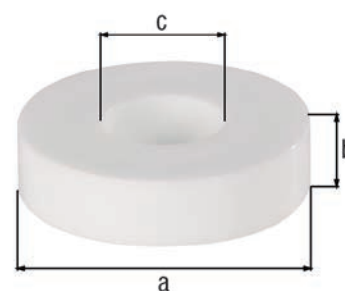

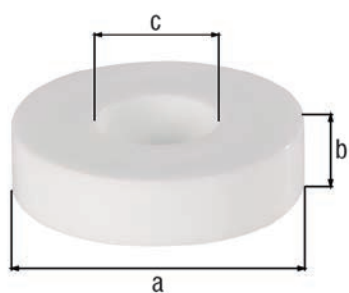

### Set di bussole distanziali per viti

Ø-per: 5 - 8 mm

Componenti del kit: il set è composto da 5 pezzi per altezza.

	Misura a-Ø	Misura b	Misura c-Ø	U.I.	U.P.	Contenu- to per U.P.	Tempi di consegna	Codice n. 4004338...
Materiale: plastica (polistirolo), colore nero								
🔩	20 mm	5 / 10 / 20 / 30 mm	8,5 mm	4	Imballaggio	5 Pz.	L	338725
Materiale: plastica (polistirolo), colore bianco								
🔩	20 mm	5 / 10 / 20 / 30 mm	8,5 mm	4	Imballaggio	5 Pz.	L	338718

# FERRAMENTA PER CANCELLI IN METALLO

Creato per durare.



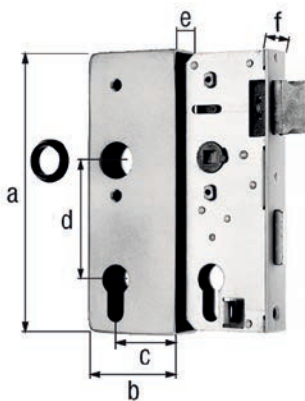

### Scatola con serratura zincata

con fori per viti incassate  
 entrata 40 mm

utilizzabile DIN sinistra e destra  
 foro PZ  
 con leva dello scrocco  
 a 1 mandata  
 con due guide maniglia in plastica per borchia da 18 mm  
 Altezza testata: 166 mm  
 Scrocco della serratura sporgente: 5 mm  
 Bussola: 8 x 8 mm

Informazioni utile per il montaggio: per invertire il lato di battuta della scatola della serratura (DIN sinistra / DIN destra), inserire un cacciavite nell'intaglio della testa dello scrocco. Successivamente, spingere lo scrocco in avanti e ruotarlo di 180°

Misura a	Misura b	Misura c	Misura d	Misura e	Misura f	U.I.	U.P.	Contenu- to per U.P.	Tempi di consegna	Codice n. 4004338...
Materiale: scatola: acciaio grezzo, serratura: acciaio grezzo, superficie: serratura: zincata										
170 mm	60 mm	40 mm	72 mm	30 mm	24 mm	1	Pezzo	-	L	413354

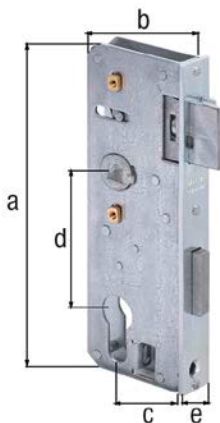

### Serratura di ricambio

con fori per viti incassate  
 entrata 40 mm

per scatole della serratura n. 413354  
 Per scatola della serratura: 30 mm

Misura a	Misura b	Misura c	Misura d	Misura e	Misura f	U.I.	U.P.	Contenu- to per U.P.	Tempi di consegna	Codice n. 4004338...
Materiale: acciaio grezzo, superficie: zincata										
166 mm	54 mm	40 mm	72 mm	24 mm	166 mm	1	Pezzo	-	L	413378

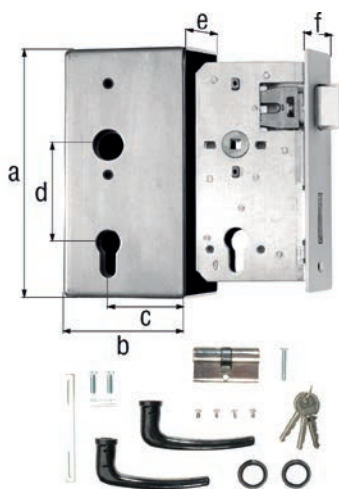

### Scatola con serratura zincata

con fori per viti incassate  
 entrata 55 mm

utilizzabile DIN sinistra e destra  
 Altezza testata: 180,8 mm

Informazioni utile per il montaggio: per invertire il lato di battuta della scatola della serratura (DIN sinistra / DIN destra), inserire un cacciavite nell'intaglio della testa dello scrocco. Successivamente, spingere lo scrocco in avanti e ruotarlo di 180°

Componenti del kit: il set è composto da: una maniglia, un cilindro profilato 60 mm con tre chiavi, due guide per maniglie in plastica, colore nero e quattro viti in acciaio inox.

Misura a	Misura b	Misura c	Misura d	Misura e	Misura f	U.I.	U.P.	Contenu- to per U.P.	Tempi di consegna	Codice n. 4004338...
Materiale: scatola: acciaio grezzo, serratura: acciaio grezzo, superficie: serratura: zincata										
185 mm	90 mm	55 mm	72 mm	40 mm	33 mm	1	Pezzo	-	L	418700

## Scatola con serratura zincata

con fori per viti incassate  
entrata 55 mm

utilizzabile DIN sinistra e destra

foro PZ

con leva dello scrocco

a 1 mandata

con due guide maniglia in plastica per borchia da 18 mm

Altezza testata: 180 mm

Scrocco della serratura sporgente: 5 mm

Bussola: 8 x 8 mm

Informazioni utile per il montaggio: per invertire il lato di battuta della scatola della serratura (DIN sinistra / DIN destra), inserire un cacciavite nell'intaglio della testa dello scrocco. Successivamente, spingere lo scrocco in avanti e ruotarlo di 180°

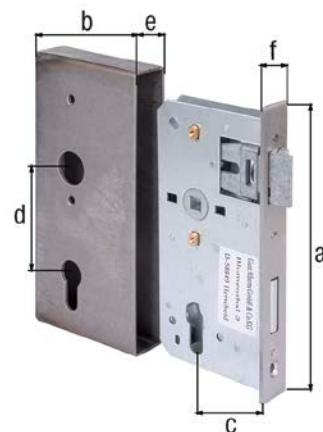

Misura a	Misura b	Misura c	Misura d	Misura e	Misura f	U.I.	U.P.	Contenu- to per U.P.	Tempi di consegna	Codice n. 4004338...
Materiale: scatola: acciaio grezzo, serratura: acciaio grezzo, superficie: serratura: zincata										
185 mm	90 mm	55 mm	72 mm	30 mm	24,0 mm	1	Cartone	-	L	413408
185 mm	90 mm	55 mm	72 mm	34 mm	28,5 mm	1	Pezzo	-	L	413415
185 mm	90 mm	55 mm	72 mm	40 mm	33,0 mm	1	Cartone	-	L	413422

## Serratura di ricambio

entrata 55 mm

per scatole della serratura n° 413408, 413415, 413422, 413453, 413460, 418700

Per scatola della serratura	Misura a	Misura b	Misura c	Misura d	Misura e	Misura f	U.I.	U.P.	Contenu- to per U.P.	Tempi di consegna	Codice n. 4004338...
Materiale: acciaio grezzo, superficie: zincata											
30 mm	167 mm	85 mm	55 mm	72 mm	24,0 mm	180 mm	1	Pezzo	-	L	416102
34 mm	167 mm	85 mm	55 mm	72 mm	28,5 mm	180 mm	1	Pezzo	-	L	416119
40 mm	167 mm	85 mm	55 mm	72 mm	33,0 mm	180 mm	1	Pezzo	-	L	416126

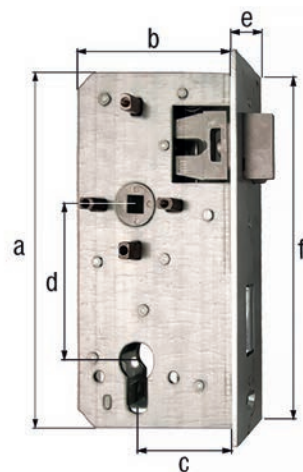

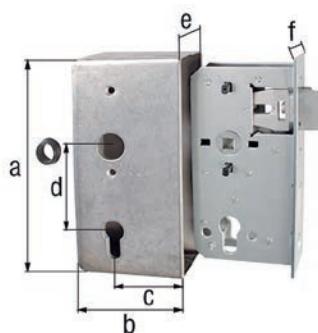

### Scatola con serratura zincata

con fori per viti incassate  
entrata 55 mm

utilizzabile DIN sinistra e destra  
foro PZ  
con leva dello scrocco  
a 2 mandate  
con due guide maniglia in plastica per borchia da 18 mm  
Altezza testata: 180 mm  
Bussola: 8,8 x 8,8 mm

Informazioni utile per il montaggio: per invertire il lato di battuta della scatola della serratura (DIN sinistra / DIN destra), inserire un cacciavite nell'intaglio della testa dello scrocco. Successivamente, spingere lo scrocco in avanti e ruotarlo di 180°

Misura a	Misura b	Misura c	Misura d	Misura e	Misura f	U.I.	U.P.	Contenu- to per U.P.	Tempi di consegna	Codice n. 4004338...
Materiale: scatola: acciaio grezzo, serratura: acciaio grezzo, superficie: serratura: zincata										
185 mm	90 mm	55 mm	72	30 mm	24 mm	1	Cartone	-	L	413453
185 mm	90 mm	55 mm	72	40 mm	33 mm	1	Cartone	-	L	413460

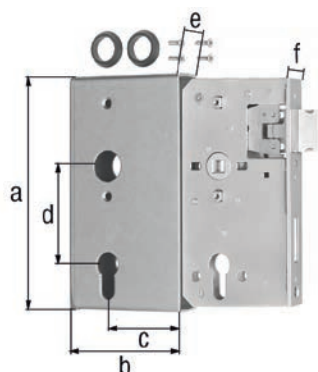

### Scatola con serratura zincata

con fori per viti incassate  
entrata 60 mm

utilizzabile DIN sinistra e destra  
foro PZ  
con leva dello scrocco  
a 2 mandate  
con nipplo di lubrificazione  
con due guide maniglia in plastica per borchia da 18 mm  
Altezza testata: 167 mm  
Scrocco della serratura sporgente: 0 - 5 mm  
Bussola: 8 x 8 mm

Informazioni utile per il montaggio: per invertire il lato di battuta della scatola della serratura (DIN sinistra / DIN destra), inserire un cacciavite nell'intaglio della testa dello scrocco. Successivamente, spingere lo scrocco in avanti e ruotarlo di 180°

Misura a	Misura b	Misura c	Misura d	Misura e	Misura f	U.I.	U.P.	Contenu- to per U.P.	Tempi di consegna	Codice n. 4004338...
Materiale: scatola: acciaio grezzo, serratura: acciaio grezzo, superficie: serratura: zincata										
172 mm	94 mm	60 mm	72 mm	30 mm	24,0 mm	1	Pezzo	-	L	417031
172 mm	94 mm	60 mm	72 mm	40 mm	33,0 mm	1	Pezzo	-	L	417055

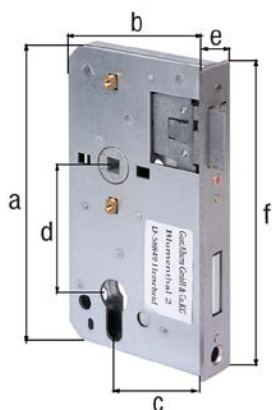

### Serratura di ricambio

con fori per viti incassate  
entrata 60 mm

per scatole della serratura n. 417031, 417048, 417055

Misura a	Misura b	Misura c	Misura d	Misura e	Misura f	U.I.	U.P.	Contenu- to per U.P.	Tempi di consegna	Codice n. 4004338...
Materiale: acciaio grezzo, superficie: zincata										
167 mm	90 mm	60 mm	72 mm	24,0 mm	167 mm	1	Pezzo	-	L	417093
167 mm	90 mm	60 mm	72 mm	33,0 mm	167 mm	1	Pezzo	-	L	417116

## Scatola con serratura zincata

con fori per viti incassate

entrata 65 mm

utilizzabile DIN sinistra e destra

foro PZ

con leva dello scrocco

a 1 mandata

con due guide maniglia in plastica per borchia da 18 mm

Altezza testata: 180,2 mm

Scrocco della serratura sporgente: 5 mm

Bussola: 8 x 8 mm

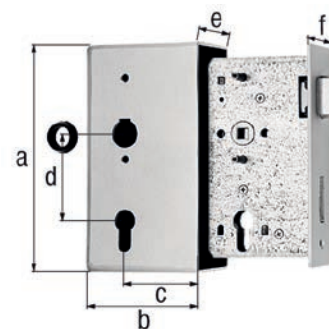

Informazioni utile per il montaggio: per invertire il lato di battuta della scatola della serratura (DIN sinistra / DIN destra), inserire un cacciavite nell'intaglio della testa dello scrocco. Successivamente, spingere lo scrocco in avanti e ruotarlo di 180°

Misura a	Misura b	Misura c	Misura d	Misura e	Misura f	U.I.	U.P.	Contenu- to per U.P.	Tempi di consegna	Codice n. 4004338...
Materiale: scatola: acciaio grezzo, serratura: acciaio grezzo, superficie: serratura: zincata										
190 mm	100 mm	65 mm	72 mm	50 mm	43 mm	1	Pezzo	-	L	412050
190 mm	100 mm	65 mm	72 mm	60 mm	53 mm	1	Cartone	-	L	412067

## Serratura di ricambio

con fori per viti incassate

entrata 65 mm

per scatole della serratura n. 412050 e n. 412067

Misura a	Misura b	Misura c	Misura d	Misura e	Misura f	U.I.	U.P.	Contenu- to per U.P.	Tempi di consegna	Codice n. 4004338...
Materiale: acciaio grezzo, superficie: zincata										
164 mm	98 mm	65 mm	72 mm	43 mm	180,2 mm	1	Pezzo	-	L	412036
164 mm	98 mm	65 mm	72 mm	53 mm	180,2 mm	1	Pezzo	-	L	412043

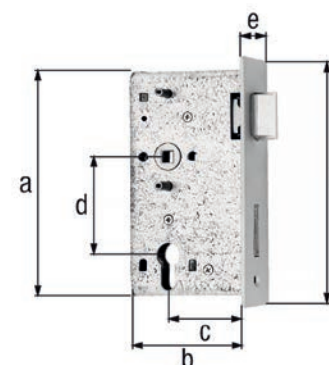

## Serratura per telai tubolari

con fori per viti incassate

entrata 25 mm

adatto per pali quadri N° 413132

utilizzabile DIN sinistra e destra

foro PZ

con leva dello scrocco

a 1 mandata

con anello di tenuta in plastica

Bussola: 8 x 8 mm

Misura a	Misura b	Misura c	Misura d	Misura e	Misura f	U.I.	U.P.	Contenu- to per U.P.	Tempi di consegna	Codice n. 4004338...
Materiale: acciaio grezzo, superficie: zincata										
197 mm	38 mm	25 mm	72 mm	24 mm	243 mm	1	Pezzo	-	L	413057

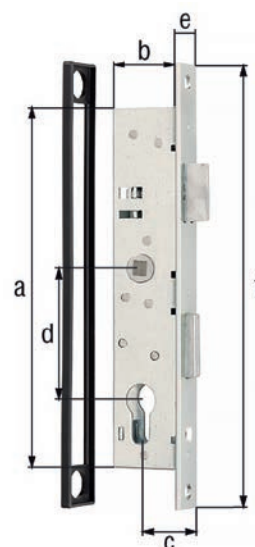

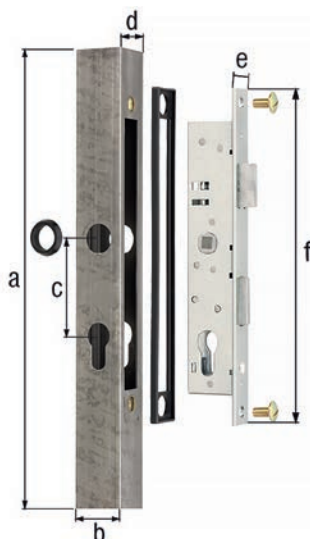

### Tubo quadro con serratura per telai tubolari

**entrata 25 mm**

utilizzabile DIN sinistra e destra  
 foro PZ  
 con leva dello scrocco  
 a 1 mandata  
 con due guide maniglia in plastica per borchia da 18 mm  
 Scrocco della serratura sporgente: 5 mm  
 Bussola: 8 x 8 mm

Informazioni utile per il montaggio: le serrature hanno il lato di battuta in serie a sinistra secondo la DIN; inversione sul lato di battuta a destra premere verso l'alto la leva sul retro della serratura e ruotare lo scrocco.

Misura a	Misura b	Misura c	Misura d	Misura e	Misura f	U.I.	U.P.	Contenu- to per U.P.	Tempi di consegna	Codice n. 4004338...
Materiale: tubo quadro: acciaio grezzo, superficie: serratura: zincata, da saldare										
500 mm	40 mm	72 mm	40 mm	24 mm	243 mm	1	Fascio	-	L	413132

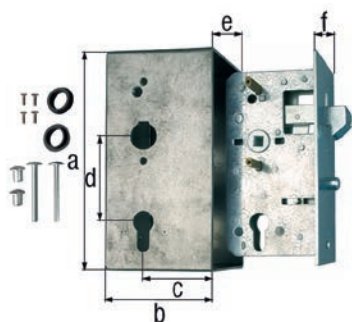

### Scatola con serratura zincata per cancelli scorrevoli

**con scrocco a gancio**

**entrata 60 mm**

**con fori per viti incassate**

utilizzabile DIN sinistra e destra  
 foro PZ  
 con leva dello scrocco  
 con due guide maniglia in plastica per borchia da 18 mm  
 serratura ulteriormente bloccata con due viti passanti  
 Bussola: 8 x 8 mm

Misura a	Misura b	Misura c	Misura d	Misura e	Misura f	U.I.	U.P.	Contenu- to per U.P.	Tempi di consegna	Codice n. 4004338...
Materiale: scatola: acciaio grezzo, serratura: acciaio grezzo, superficie: serratura: zincata										
173 mm	95 mm	60 mm	72 mm	40 mm	33 mm	1	Cartone	-	L	413750

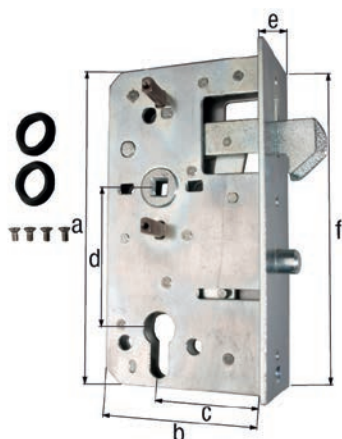

### Serratura di ricambio

**con scrocco a gancio**

**entrata 60 mm**

**con fori per viti incassate**

adatto per serratura a scatola n° 413750  
 Per scatola della serratura: 60 mm  
 Bussola: 8 x 8 mm

Misura a	Misura b	Misura c	Misura d	Misura e	Misura f	U.I.	U.P.	Contenu- to per U.P.	Tempi di consegna	Codice n. 4004338...
Materiale: acciaio grezzo, superficie: zincata										
167 mm	90 mm	60 mm	72 mm	33 mm	167 mm	1	Pezzo	-	L	416447

## Battuta per serrature a scatola

### con fori per viti incassate

adatto per apriporta elettrici n. 413842 e n. 413859  
per battuta di scatole per serratura n° 412289  
utilizzabile DIN sinistra e destra  
predisposta per apriporta elettrici

Informazioni relative agli accessori: la fornitura non comprende le maniglie elettriche.

Misura a	Misura b	Misura c	Misura d	U.I.	U.P.	Contenu- to per U.P.	Tempi di consegna	Codice n. 4004338...
Materiale: acciaio grezzo, superficie: galvanizzata, passivata a strato spesso, da avvitare								
235,5 mm	196 mm	43 mm	20 mm	1	Pezzo	-	L	412302

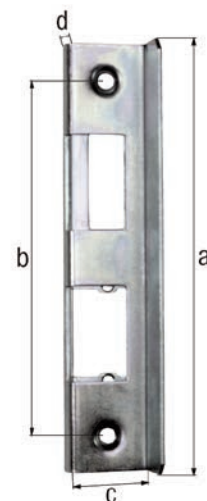

## Battuta per serrature a scatola

### con fori per viti incassate

per serrature a incastro con una profondità di 30 - 40 mm  
adatto a pali tondi e quadri, seconde ante e pilastri in muratura  
utilizzabile DIN sinistra e destra  
incl. paracolpi in gomma per chiusura silenziosa

Componenti del kit: il set è composto da un pezzo di base, un angolare di battuta, due viti a testa svasata cilindrica con relativi tasselli

Misura a	Misura b	Misura c	Misura d	U.I.	U.P.	Contenu- to per U.P.	Tempi di consegna	Codice n. 4004338...
Materiale: acciaio grezzo, superficie: zincata								
188 mm	162 mm	30 mm	20 mm	1	Sacchetto	-	L	412081
188 mm	162 mm	40 mm	20 mm	1	Sacchetto	-	L	412104

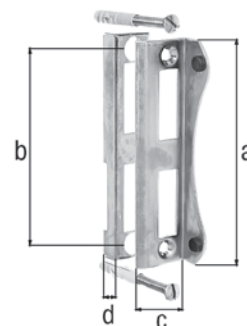

## Battuta per serrature a scatola

### con fori per viti incassate

per serrature a incastro con una profondità di 30 - 40 mm

Informazioni utile per il montaggio: la battuta può essere avvitata o fissata nel calcestruzzo. Per la messa in opera del calcestruzzo, i tasselli devono essere avvitati prima nel dado saldato.

Informazioni relative agli accessori: la fornitura è comprensiva della battuta per muratura, viti e tasselli, confezionati in sacchetto.

Misura a	Misura b	Misura c	Misura d	U.I.	U.P.	Contenu- to per U.P.	Tempi di consegna	Codice n. 4004338...
Materiale: acciaio grezzo, superficie: zincata a fuoco								
172 mm	146 mm	30 mm	25 mm	1	Sacchetto	-	L	412319
172 mm	146 mm	34 mm	25 mm	1	Sacchetto	-	L	412326
172 mm	146 mm	40 mm	25 mm	1	Sacchetto	-	L	412333

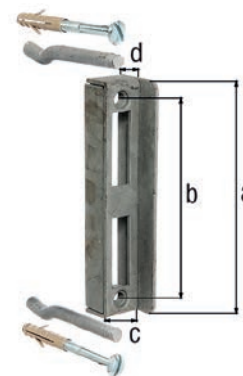

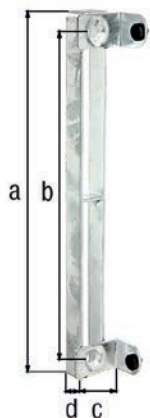

### Battuta per cancelli con telaio

con fori per viti incassate

per battuta di scatole per serratura n° 412289  
utilizzabile DIN sinistra e destra  
incl. paracolpi in gomma per chiusura silenziosa

Informazioni relative agli accessori: La fornitura è comprensiva di paracolpi in gomma pre-montati.

Misura a	Misura b	Misura c	Misura d	U.I.	U.P.	Contenu- to per U.P.	Tempi di consegna	Codice n. 4004338...
Materiale: acciaio grezzo, superficie: zincata a fuoco								
295 mm	266 mm	24 mm	15 mm	1	Pezzo	-	L	413125

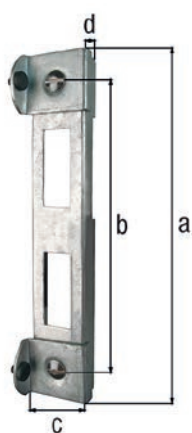

### Battuta per segmenti di tubo

adatto per pali quadri N° 413132  
utilizzabile DIN sinistra e destra  
incl. paracolpi in gomma per chiusura silenziosa

Componenti del kit: il set composto da un pezzo di base - altezza ca. 22 mm, due angolari di battuta con paracolpi in gomma, due viti a testa svasata cilindrica M8x55 mm con relativi tasselli

Misura a	Misura b	Misura c	Misura d	U.I.	U.P.	Contenu- to per U.P.	Tempi di consegna	Codice n. 4004338...
Materiale: acciaio grezzo, superficie: zincata a fuoco								
235 mm	195 mm	40 mm	22 mm	1	Pezzo	-	L	412401



### Serratura a scatola per apriporta elettrici

con fori per viti incassate

per serrature a incastro con una profondità di 30 - 40 mm  
utilizzabile DIN sinistra e destra

Misura a	Misura b	Misura c	Misura d	U.I.	U.P.	Contenu- to per U.P.	Tempi di consegna	Codice n. 4004338...
Materiale: acciaio grezzo, da saldare								
185 mm	47 mm	42 mm	18 mm	1	Pezzo	-	L	417383

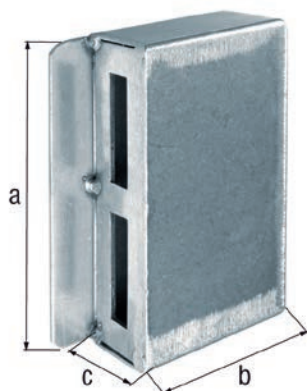

### Riscontro per serratura

per cancelli a due ante  
utilizzabile DIN sinistra e destra

Misura a	Misura b	Misura c	U.I.	U.P.	Contenu- to per U.P.	Tempi di consegna	Codice n. 4004338...
Materiale: acciaio grezzo, da saldare							
188 mm	89 mm	40 mm	1	Pezzo	-	L	413668



## Maniglia

per telai con spessore 30 - 60 mm

Informazioni relative agli accessori: la fornitura è comprensiva di perno quadro 8 x 8 mm, perno a vite e rondella.



Per scatola di serratura	Misura a	Misura b	U.I.	U.P.	Contenu- to per U.P.	Tempi di consegna	Codice n. 4004338...
Materiale: alluminio, superficie: anodizzata argento							
30 - 40 mm	56 mm	115 mm	1	coppia	2 Pz.	L	412647
50 - 60 mm	56 mm	115 mm	1	coppia	2 Pz.	L	412661

## Maniglia

per telai con spessore 30 mm  
Larghezza: 115 mm  
Distanza: 50 mm

Informazioni relative agli accessori: la fornitura è comprensiva di perno quadro 8 x 8 mm, perno a vite e rondella.



U.I.	U.P.	Contenuto per U.P.	Tempi di consegna	Codice n. 4004338...
Materiale: alluminio fuso				
1	coppia	2 Pz.	L	554880

## Maniglia

per telai con spessore 40 - 65 mm

Informazioni relative agli accessori: la fornitura è comprensiva di perno quadro 8 x 8 mm, perno con fessura e rondella.



Misura a	Misura b	U.I.	U.P.	Contenu- to per U.P.	Tempi di consegna	Codice n. 4004338...
Materiale: alluminio, superficie: anodizzata nero						
50 mm	115 mm	1	coppia	2 Pz.	L	654047

## Maniglia

per telai con spessore 35 - 50 mm

Informazioni relative agli accessori: la fornitura è comprensiva di perno quadro 8 x 8 mm.



Misura a	Misura b	U.I.	U.P.	Contenu- to per U.P.	Tempi di consegna	Codice n. 4004338...
Materiale: alluminio						
40 mm	107,5 mm	1	Sacchetto	2 Pz.	L	419035



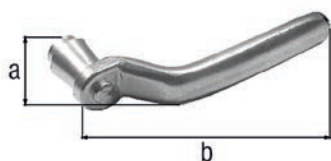

### Maniglia

utilizzabile a destra e sinistra

Misura a	Misura b	U.I.	U.P.	Contenuto per U.P.	Tempi di consegna	Codice n. 4004338...
Materiale: acciaio grezzo, superficie: zincata, laccata a fuoco grigio argento						
45 mm	120 mm	1	Pezzo	-	S	416515



### Maniglia

per telai con spessore 33 - 65 mm  
Larghezza: 115 mm  
Distanza: 40 mm

Informazioni relative agli accessori: la fornitura è comprensiva di perno quadro 8 x 8 mm, perno a vite e rondella.

U.I.	U.P.	Contenuto per U.P.	Tempi di consegna	Codice n. 4004338...
Materiale: acciaio grezzo, superficie: forgiata, zincata, laccata a fuoco grigio argento				
1	coppia	2 Pz.	L	554293

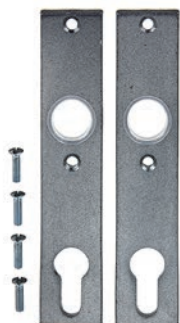

### Placca per maniglie

con fori per viti incassate

adatta per maniglie n. 554293  
Lunghezza: 155 mm  
Larghezza: 30 mm  
Spessore del materiale: 6,00 mm  
Distanza: 72 mm

Informazioni relative agli accessori: la fornitura è comprensiva di viti di fissaggio in acciaio inox.

U.I.	U.P.	Contenuto per U.P.	Tempi di consegna	Codice n. 4004338...
Materiale: acciaio grezzo, superficie: forgiata, zincata, laccata a fuoco grigio argento				
1	coppia	2 Pz.	L	554309

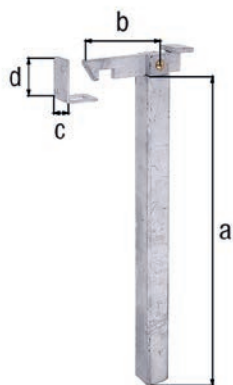

### Fermo per cancello, per il fissaggio nel terreno

con contropiastra da avvitare

regolabile di: 120 mm  
Spessore della piastra: 3 mm

Misura a	Misura b	Misura c	Misura d	U.I.	U.P.	Contenuto per U.P.	Tempi di consegna	Codice n. 4004338...
Materiale: acciaio grezzo, superficie: zincata a fuoco, da cementare								
300 mm	90 mm	30 mm	50 mm	1	Pezzo	-	L	412838

## Fermo per cancello, per il fissaggio nel terreno

con contropiastra da avvitare

Spessore della piastra: 4 mm

Misura a	Misura b	Misura c	Misura d	Misura e	Misura f	U.I.	U.P.	Contenu- to per U.P.	Tempi di consegna	Codice n. 4004338...
Materiale: ghisa grigia, superficie: zincata blu, da cementare										
168 mm	52 mm	35 mm	34 mm	71 mm	124 mm	5	Pezzo	-	L	412814
191 mm	52 mm	35 mm	34 mm	71 mm	150 mm	5	Pezzo	-	L	412821

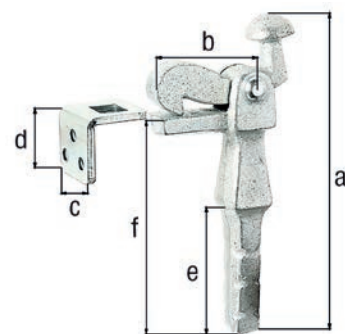

## Fermo per cancello, per il fissaggio a muro

con fori per viti incassate

con contropiastra

Misura a	Misura b	Misura c	U.I.	U.P.	Contenu- to per U.P.	Tempi di consegna	Codice n. 4004338...
Materiale: acciaio grezzo, superficie: zincata a fuoco, da avvitare							
100 mm	65 mm	50 mm	1	Pezzo	-	L	411756

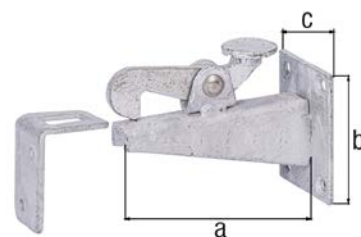

## Fermo per cancello, per il fissaggio a terra

con fori per viti incassate

con contropiastra

Misura a	Misura b	Misura c	U.I.	U.P.	Contenu- to per U.P.	Tempi di consegna	Codice n. 4004338...
Materiale: acciaio grezzo, superficie: zincata a fuoco, da avvitare							
95 mm	65 mm	50 mm	1	Pezzo	-	L	411763

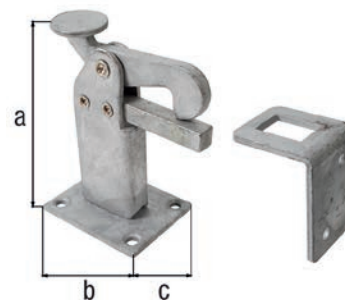

## Asta di blocco a pavimento

Misura a	Misura b-Ø	Misura c	Misura d	Misura e	U.I.	U.P.	Contenu- to per U.P.	Tempi di consegna	Codice n. 4004338...
Materiale: acciaio grezzo, superficie: galvanizzata, passivata a strato spesso, da saldare									
400 mm	18 mm	125 mm	50 mm	160 mm	1	Pezzo	-	L	410216

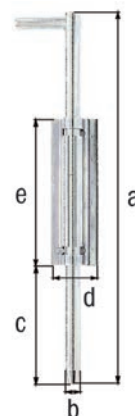

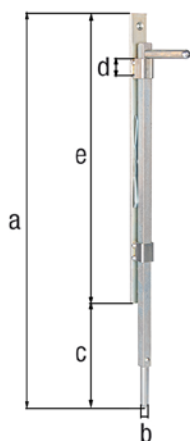

## Asta di blocco a pavimento per cancelli in legno o metallo

### con fori per viti incassate

L'asta di blocco viene mantenuta all'altezza scelta grazie alla molla fissata sulla piastrina di base.  
 Terminale dell'asta di blocco- $\varnothing$ : 12 x 60 mm  
 Foro: M6

Informazioni utile per il montaggio: grazie alla ridotta altezza costruttiva di soli 25 mm e alla possibilità di ruotare l'impugnatura d'azionamento, il montaggio può essere eseguito in quasi tutti i tubi quadri e triangolari.

Misura a	Misura b	Misura c	Misura d	Misura e	U.I.	U.P.	Contenu- to per U.P.	Tempi di consegna	Codice n. 4004338...
Materiale: acciaio grezzo, superficie: zincata blu, da avvitare									
500 mm	14 x 14 mm	150 mm	25 mm	390 mm	1	Pezzo	-	L	416805

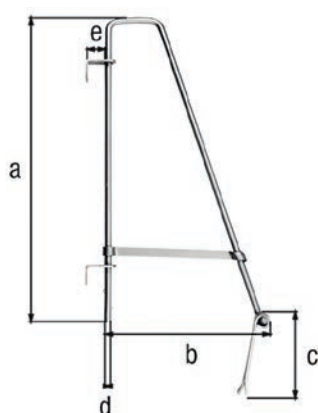

## Asta di blocco modello supporto triangolare

### con due angolari di guida a saldare

Lunghezza del fermo nell'ancoraggio per calcestruzzo: 150 mm

Informazioni relative agli accessori: la fornitura è comprensiva di ancoraggio per calcestruzzo.

Misura a	Misura b	Misura c	Misura d- $\varnothing$	Misura e	U.I.	U.P.	Contenu- to per U.P.	Tempi di consegna	Codice n. 4004338...
Materiale: angolare di guida: acciaio grezzo, superficie: pezzi restanti: zincati a fuoco									
700 mm	360 mm	170 mm	16 mm	40 mm	1	Pezzo	-	S	410568

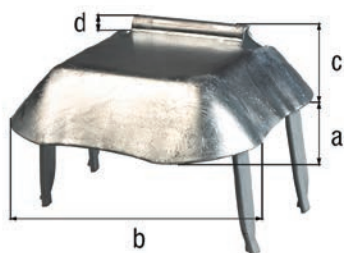

## Staffa di riscontro

### con quattro ancoraggi per calcestruzzo saldati

Modello: non forato  
 Ancoraggio per calcestruzzo: 20 x 120 x 5 mm

Misura a	Misura b	Misura c	Misura d	U.I.	U.P.	Contenu- to per U.P.	Tempi di consegna	Codice n. 4004338...
Materiale: acciaio grezzo, superficie: zincata a fuoco, da cementare								
210 mm	205 mm	55 mm	10 mm	1	Pezzo	-	L	410445

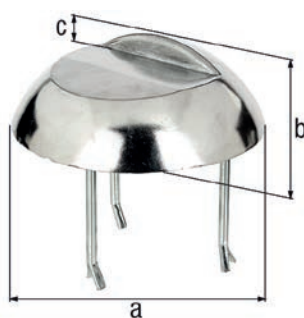

## Staffa di riscontro

Modello: non forato  
 profondità di incasso nel cemento: 125 mm

• La forma arrotondata di questa staffa evita che gli pneumatici vengano danneggiati durante il passaggio.

Informazioni relative agli accessori: la fornitura è comprensiva di tre graffe per calcestruzzo da avvitare.

Misura a- $\varnothing$	Misura b	Misura c	U.I.	U.P.	Contenu- to per U.P.	Tempi di consegna	Codice n. 4004338...
Materiale: alluminio fuso, da cementare							
205 mm	65 mm	17 mm	1	Pezzo	-	L	410476

## Sistema di sollevamento per cancelli in metallo

### per pendenze irregolari

utilizzabile DIN sinistra e destra

carico massimo: 100 kg con ante di 2,50 m di larghezza

il cancello può raggiungere un'apertura di oltre 90°

La porta si solleva quando viene aperta. L'inclinazione (fino a 7°) è impostabile su diverse posizioni e dipende dalle dimensioni del cancello.

Informazioni utile per il montaggio: per il montaggio è necessario un palo quadro con larghezza minima di 80 mm.

Componenti del kit: il set per un'anta di cancello contiene una bandella a saldare superiore e una inferiore, due piastre a saldare, due snodi angolari a sfera, ingrassati, zincati, viti di fissaggio e istruzioni di montaggio. Imballato in sacchetti di polietilene.



U.I.	U.P.	Contenuto per U.P.	Tempi di consegna	Codice n. 4004338...
Materiale: componenti: acciaio grezzo, superficie: snodo angolare a sfera e materiale di fissaggio: zincato, da saldare				
1	Cartone	-	L	411725

## Ruota per cancelli

### per cancelli fino a 70 kg

grazie alla gamba telescopica a molla con corsa fino a 60 mm, compensa le asperità del terreno durante il movimento del cancello

Misura a	Misura b-Ø	Misura c	Misura d	Misura e	U.I.	U.P.	Contenuto per U.P.	Tempi di consegna	Codice n. 4004338...
Materiale: acciaio grezzo, superficie: zincata a fuoco, da avvitare									
400 mm	100 mm	30 mm	255 mm	225 mm	1	Pezzo	-	L	416850

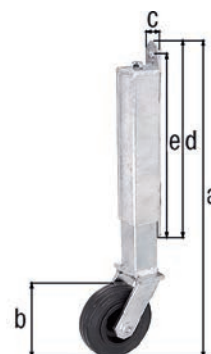

## Ruota per cancelli pesanti

### per cancelli fino a 450 kg

grazie alla gamba telescopica a molla con corsa fino a 60 mm, compensa le asperità del terreno durante il movimento del cancello

Misura a	Misura b-Ø	Misura c	Misura d	Misura e	U.I.	U.P.	Contenuto per U.P.	Tempi di consegna	Codice n. 4004338...
Materiale: acciaio grezzo, superficie: zincata a fuoco, da avvitare									
400 mm	125 mm	130 mm	30 mm	150 mm	1	Pezzo	-	L	416867

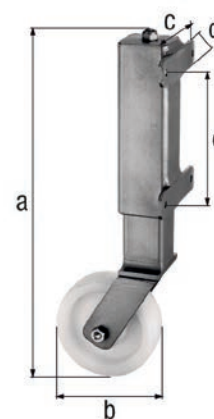

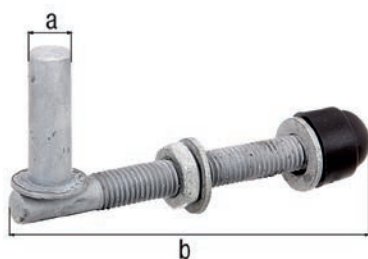

### Cardine da fissare a vite

Modello: regolabile

Informazioni utile per il montaggio: semplice regolazione, anche a montaggio eseguito.

Informazioni relative agli accessori: la fornitura è comprensiva di due dadi e rondelle

Misura a-Ø	Misura b	Filettatura	U.I.	U.P.	Contenu- to per U.P.	Tempi di consegna	Codice n. 4004338...
Materiale: acciaio grezzo, superficie: zincata a fuoco, imballato in sacchetto							
13 mm	120 mm	M12	1	coppia	-	L	410643
13 mm	140 mm	M12	1	coppia	-	L	410650
16 mm	140 mm	M12	1	coppia	-	L	410674
16 mm	190 mm	M16	1	coppia	-	L	410803

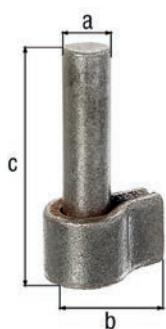

### Cardine

Misura a-Ø	Misura b	Misura c	U.I.	U.P.	Contenu- to per U.P.	Tempi di consegna	Codice n. 4004338...
Materiale: acciaio grezzo, da saldare							
13 mm	24 mm	65 mm	10	Pezzo	-	L	411008
16 mm	30 mm	75 mm	10	Pezzo	-	L	411015
20 mm	50 mm	95 mm	1	Pezzo	-	L	411022

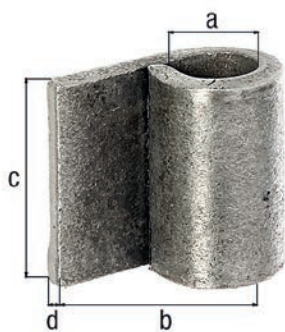

### Perno a saldare

Misura a-Ø	Misura b	Misura c	Misura d	U.I.	U.P.	Contenu- to per U.P.	Tempi di consegna	Codice n. 4004338...
Materiale: acciaio grezzo, da saldare								
13 mm	30 mm	40 mm	5 mm	1	Pezzo	-	L	411367
13 mm	80 mm	40 mm	5 mm	10	Pezzo	-	L	411374
16 mm	25 mm	45 mm	5 mm	1	Pezzo	-	L	411381
16 mm	75 mm	45 mm	5 mm	10	Pezzo	-	L	411398
20 mm	100 mm	60 mm	8 mm	1	Pezzo	-	L	411404

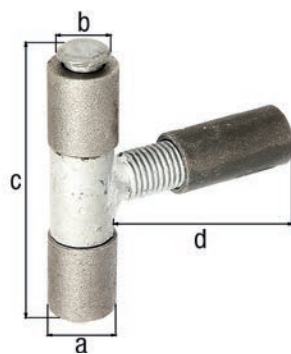

### Cerniera a saldare, regolabile

con boccia filettata da saldare  
con foro di lubrificazione  
regolabile di: 40 mm

Informazioni relative agli accessori: la fornitura è comprensiva di bussola filettata.

Filettatura	Misura a-Ø	Misura b-Ø	Misura c	Misura d	Portata max.	U.I.	U.P.	Contenu- to per U.P.	Tempi di consegna	Codice n. 4004338...
Materiale: acciaio grezzo, superficie: perno ed elemento centrale zincati, da saldare										
M16	22 mm	12 mm	87 mm	90 mm	100 kg	4	Pezzo	-	L	411558
M20	27 mm	15 mm	90 mm	92 mm	150 kg	4	Pezzo	-	L	411565
M24	32 mm	20 mm	95 mm	95 mm	200 kg	4	Pezzo	-	L	411572

## Cerniera per cancelli metallici modello KO4

Misura a	Misura b	Misura c-Ø	Misura d	Spessore del materiale	U.I.	U.P.	Contenuto per U.P.	Tempi di consegna	Codice n. 4004338...
<b>Materiale: acciaio grezzo, da saldare</b>									
80 mm	30 mm	9 mm	40 mm	3,00	10	Pezzo	-	L	414405
100 mm	30 mm	9 mm	50 mm	3,00	10	Pezzo	-	L	414412
120 mm	30 mm	9 mm	60 mm	3,00	10	Pezzo	-	L	414429
140 mm	50 mm	14 mm	70 mm	4,00	10	Pezzo	-	L	414436
160 mm	50 mm	14 mm	80 mm	4,00	10	Pezzo	-	L	414443
160 mm	50 mm	16 mm	80 mm	5,00	6	Pezzo	-	L	414450
180 mm	50 mm	14 mm	90 mm	4,00	10	Pezzo	-	L	414467
<b>Materiale: acciaio inox, da saldare</b>									
80 mm	30 mm	9 mm	40 mm	3,00	10	Pezzo	-	L	414306 VA
100 mm	30 mm	9 mm	50 mm	3,00	10	Pezzo	-	L	414313 VA
120 mm	30 mm	9 mm	60 mm	3,00	10	Pezzo	-	L	414320 VA
160 mm	50 mm	14 mm	80 mm	4,00	10	Pezzo	-	L	414337 VA
180 mm	50 mm	14 mm	90 mm	4,00	10	Pezzo	-	L	414344 VA

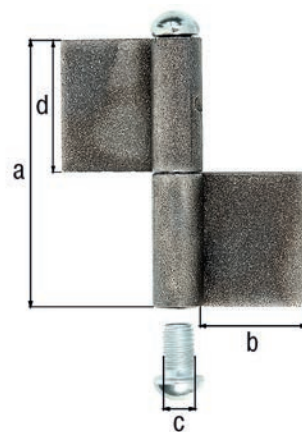

## Cerniera per cancelli metallici modello KO8

Misura a	Misura b	Misura c-Ø	Misura d	Misura e	Spessore del materiale	U.I.	U.P.	Contenuto per U.P.	Tempi di consegna	Codice n. 4004338...
<b>Materiale: acciaio grezzo, da saldare</b>										
220 mm	50 mm	14 mm	70 mm	80 mm	4,00 mm	6	Pezzo	-	L	414474
240 mm	50 mm	16 mm	70 mm	100 mm	5,00 mm	6	Pezzo	-	L	414481
260 mm	50 mm	16 mm	80 mm	100 mm	5,00 mm	6	Pezzo	-	L	414498

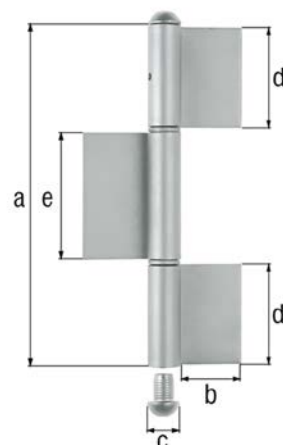

## Cerniera per cancelli con staffa a U e dado da saldare

regolabile di: 15 mm

Filettatura	Misura a	Misura b	Misura c	Misura d	Misura e-Ø	Misura f-Ø	U.I.	U.P.	Contenuto per U.P.	Tempi di consegna	Codice n. 4004338...
<b>Materiale: staffa a U e dado di saldatura: acciaio grezzo, perno di collegamento ed anello di sicurezza: acciaio inox</b>											
M16	65 mm	42 mm	37 mm	30 mm	25 mm	20 mm	1	Pezzo	-	L	418304
M20	65 mm	42 mm	42 mm	30 mm	27 mm	25 mm	1	Pezzo	-	L	418311
M24	72 mm	50 mm	44 mm	35 mm	30 mm	30 mm	1	Pezzo	-	L	418328

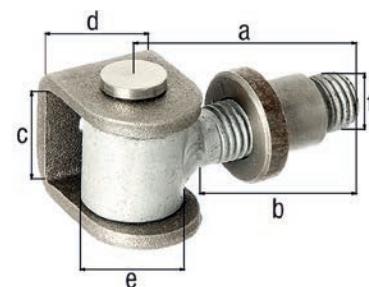

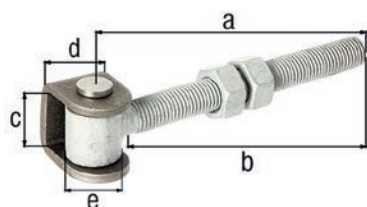

### Cerniera per cancelli con staffa a U da saldare e perno filettato da fissare a vite

per pali fino a Ø 120 mm o 120 x 120 mm

Filettatura	Misura a	Misura b	Misura c	Misura d	Misura e-Ø	U.I.	U.P.	Contenu- to per U.P.	Tempi di consegna	Codice n. 4004338...
Materiale: staffa ad U: acciaio grezzo, perno di collegamento ed anello di sicurezza: acciaio inox										
M16	144 mm	138 mm	37 mm	30 mm	25 mm	1	Pezzo	-	L	418366
M20	153 mm	145 mm	42 mm	30 mm	25 mm	1	Pezzo	-	L	418373

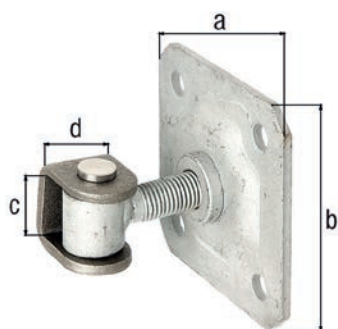

### Cerniera per cancelli con staffa a U da saldare e piastra da avvitare

regolabile di: 20 mm

Filettatura	Misura a	Misura b	Misura c	Misura d	U.I.	U.P.	Contenu- to per U.P.	Tempi di consegna	Codice n. 4004338...
Materiale: staffa ad U: acciaio grezzo, perno di collegamento ed anello di sicurezza: acciaio inox, superficie: piastra e vite ad occhiello: zincate a caldo									
M16	100 mm	100 mm	37 mm	30 mm	1	Pezzo	-	L	418397
M20	100 mm	100 mm	42 mm	30 mm	1	Pezzo	-	L	418403

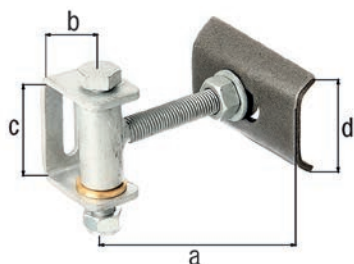

### Cerniera per cancelli per apertura a 180°

regolabile su tre livelli

formato da staffa ad U con foro oblungo da avvitare al palo, staffa a saldare e una barra filettata  
Filettatura: M16  
Portata max.: 150 kg

Misura a	Misura b	Misura c	Misura d	U.I.	U.P.	Contenu- to per U.P.	Tempi di consegna	Codice n. 4004338...
Materiale: staffa a saldare: acciaio grezzo, superficie: pezzi restanti: zincati a fuoco								
132 mm	35 mm	70 mm	70 mm	1	Pezzo	-	L	411343

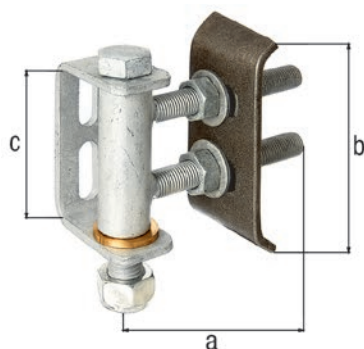

### Cerniera per cancelli per apertura a 180°

regolabile su tre livelli

formato da staffa ad U con due fori oblungi da avvitare al palo, staffa a saldare e due barre filettate  
Filettatura: M16  
Portata max.: 300 kg

Misura a	Misura b	Misura c	U.I.	U.P.	Contenu- to per U.P.	Tempi di consegna	Codice n. 4004338...
Materiale: staffa a saldare: acciaio grezzo, superficie: pezzi restanti: zincati a fuoco							
135 mm	136 mm	101 mm	1	Pezzo	-	L	411350



## Cerniera per cancelli con piastrina da avvitare

regolabile su tre livelli

Spessore materiale staffa a saldare: 8,00 mm

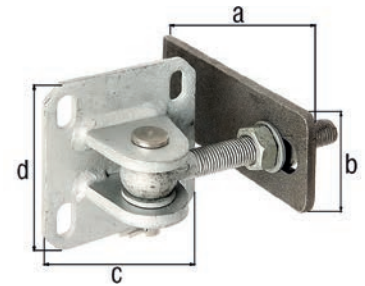

Filettatura	Misura a	Misura b	Misura c	Misura d	U.I.	U.P.	Contenuto per U.P.	Tempi di consegna	Codice n. 4004338...
Materiale: staffa a saldare: acciaio grezzo, superficie: piastra, barra filettata, viti, dadi e rondelle: zincati a fuoco, da saldare									
M16	146 mm	60 mm	100 mm	100 mm	1	Pezzo	-	L	418649
M20	170 mm	60 mm	120 mm	120 mm	1	Pezzo	-	L	418656

## Cerniera per cancelli per apertura a 180°

modello lungo

larghezza regolabile

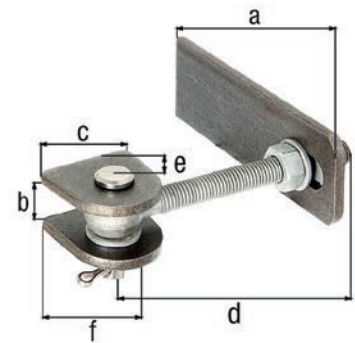

Filettatura	Misura a	Misura b	Misura c	Misura d	Misura e	Misura f	U.I.	U.P.	Contenuto per U.P.	Tempi di consegna	Codice n. 4004338...
Materiale: pezzi a saldare: acciaio grezzo, perno e copiglia: acciaio inox, superficie: viti e dadi: zincati a caldo											
M12	135 mm	19 mm	44 mm	120 mm	25 mm	45 mm	1	Pezzo	-	L	411121
M16	146 mm	23 mm	55 mm	130 mm	28 mm	50 mm	1	Pezzo	-	L	411138
M20	170 mm	30 mm	80 mm	150 mm	34 mm	65 mm	1	Pezzo	-	L	411145
M24	190 mm	33 mm	80 mm	150 mm	34 mm	65 mm	1	Pezzo	-	L	411152
Materiale: acciaio inox, da saldare											
M16	146 mm	23 mm	55 mm	130 mm	28 mm	50 mm	1	Pezzo	-	L	326203 VA
M20	170 mm	30 mm	80 mm	150 mm	34 mm	65 mm	1	Pezzo	-	L	326210 VA

## Cerniera per cancelli per apertura a 180°

modello corto

larghezza regolabile

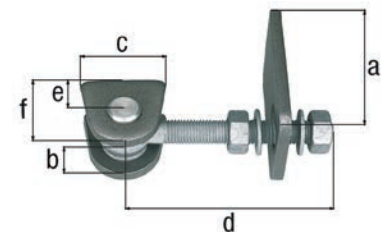

Filettatura	Misura a	Misura b	Misura c	Misura d	Misura e	Misura f	U.I.	U.P.	Contenuto per U.P.	Tempi di consegna	Codice n. 4004338...
Materiale: pezzi a saldare: acciaio grezzo, perno e copiglia: acciaio inox, superficie: viti e dadi: zincati a caldo											
M12	75 mm	19 mm	44 mm	120 mm	25 mm	45 mm	10	Pezzo	-	L	411053 GP
M16	86 mm	23 mm	55 mm	130 mm	28 mm	50 mm	8	Pezzo	-	L	411060 GP
M20	130 mm	30 mm	80 mm	150 mm	34 mm	65 mm	4	Pezzo	-	L	411077 GP
M24	145 mm	33 mm	80 mm	150 mm	34 mm	65 mm	4	Pezzo	-	L	411084 GP
M12	75 mm	19 mm	44 mm	120 mm	25 mm	45 mm	1	Pezzo	-	L	417802
M16	86 mm	23 mm	55 mm	130 mm	28 mm	50 mm	1	Pezzo	-	L	417819
M20	130 mm	30 mm	80 mm	150 mm	34 mm	65 mm	1	Pezzo	-	L	417826
M24	145 mm	33 mm	80 mm	150 mm	34 mm	65 mm	1	Pezzo	-	L	417833



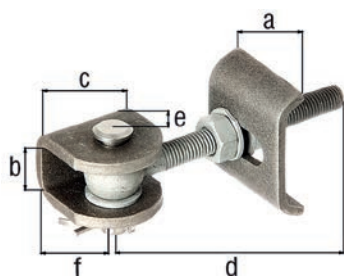

### Cerniera per cancelli per apertura a 180°

larghezza regolabile  
la parte saldata del telaio come parte a U sostituisce la piastra di rinforzo

Filettatura	Misura a	Misura b	Misura c	Misura d	Misura e	Misura f	U.I.	U.P.	Contenuto per U.P.	Tempi di consegna	Codice n. 4004338...
Materiale: pezzi a saldare: acciaio grezzo, perno e copiglia: acciaio inox, superficie: viti e dadi: zincati a caldo											
M12	50 mm	20 mm	45 mm	120 mm	25 mm	45 mm	1	Pezzo	-	L	412074
M16	60 mm	27 mm	45 mm	130 mm	28 mm	50 mm	1	Pezzo	-	L	412173
M20	70 mm	33 mm	70 mm	150 mm	34 mm	65 mm	1	Pezzo	-	L	412180
M24	80 mm	36 mm	70 mm	150 mm	36 mm	65 mm	1	Pezzo	-	L	412197

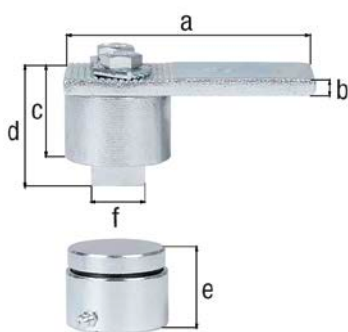

### Bandella per cancelli con cuscinetto a rulli conici

L'appoggio superiore viene effettuato con un cuscinetto a sfere a gola profonda. L'appoggio posteriore viene effettuato con un cuscinetto a rulli conici con nipplo di lubrificazione. max. portata 500 kg sul cuscinetto a rulli conici inferiore

Misura a	Misura b	Misura c	Misura d	Misura e	Misura f	U.I.	U.P.	Contenuto per U.P.	Tempi di consegna	Codice n. 4004338...
Materiale: acciaio grezzo, superficie: zincata blu										
115 mm	8 mm	40,5 mm	52 mm	38 mm	25 x 25 mm	1	Pezzo	-	L	419462



### Vite a occhiello

adatta a cerniere e supporti a cerniera regolabili per cancelli  
adatta a cerniere per cancelli n. 411121 e succ.

Informazioni relative agli accessori: gli accessori non sono compresi nella fornitura.

Filettatura	Misura a	Misura b-Ø	U.I.	U.P.	Contenuto per U.P.	Tempi di consegna	Codice n. 4004338...
Materiale: acciaio grezzo, superficie: zincata a fuoco							
M20	150 mm	18 mm	1	Pezzo	-	L	411220
M16	130 mm	16 mm	1	Pezzo	-	L	411213



### Vite a occhiello

adatta a cerniere per cancelli n. 411121 e succ.

Informazioni relative agli accessori: la fornitura è comprensiva di due dadi e rondelle

Filettatura	Misura a	Misura b-Ø	U.I.	U.P.	Contenuto per U.P.	Tempi di consegna	Codice n. 4004338...
Materiale: acciaio grezzo, superficie: zincata a fuoco							
M16	130 mm	16 mm	1	Pezzo	-	L	417260
M20	150 mm	18 mm	1	Pezzo	-	L	417284

## Perni per cerniere per cancelli

adatta a cerniere per cancelli n. 411121 e succ.

Per filettatura	Misura a-Ø	Misura b	Misura c-Ø	U.I.	U.P.	Contenu- to per U.P.	Tempi di consegna	Codice n. 4004338...
Materiale: acciaio inox								
M16	16 mm	57 mm	21 mm	1	Pezzo	-	L	417130 VA
M20	18 mm	66 mm	23 mm	1	Pezzo	-	L	417147 VA

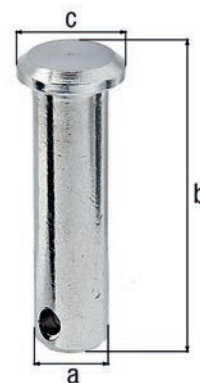

## Cardine a saldare, due pezzi

Informazioni relative agli accessori: la fornitura è comprensiva di rondella in ottone.

Misura a-Ø	Misura b	Misura c-Ø	Misura d	U.I.	U.P.	Contenu- to per U.P.	Tempi di consegna	Codice n. 4004338...
Materiale: acciaio grezzo, da saldare								
10 mm	12 mm	6 mm	60 mm	24	Pezzo	-	L	414856
12 mm	14 mm	7 mm	80 mm	24	Pezzo	-	L	414863
14 mm	16 mm	8 mm	100 mm	24	Pezzo	-	L	414870
16 mm	18 mm	9 mm	120 mm	24	Pezzo	-	L	414887
16 mm	18 mm	9 mm	140 mm	24	Pezzo	-	L	414894
20 mm	23 mm	12 mm	160 mm	24	Pezzo	-	L	414900
22 mm	25 mm	14 mm	180 mm	12	Pezzo	-	L	414917

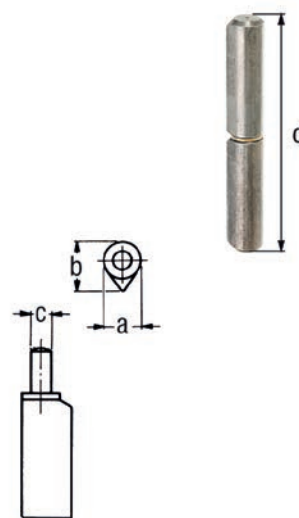

## Cardine a saldare due pezzi

Misura a-Ø	Misura b	Misura c	U.I.	U.P.	Contenu- to per U.P.	Tempi di consegna	Codice n. 4004338...
Materiale: acciaio grezzo, da saldare							
16 mm	9 mm	66 mm	1	Sacchetto	-	L	414351
18 mm	11 mm	76 mm	1	Pezzo	-	L	414375
20 mm	12 mm	78 mm	1	Pezzo	-	L	414382
22 mm	13 mm	86 mm	1	Pezzo	-	L	414399
25 mm	15 mm	87 mm	1	Sacchetto	-	L	414610
27 mm	16 mm	96 mm	1	Sacchetto	-	L	414627
30 mm	19 mm	106 mm	1	Sacchetto	-	L	414634
35 mm	22 mm	118 mm	1	Sacchetto	-	L	414641



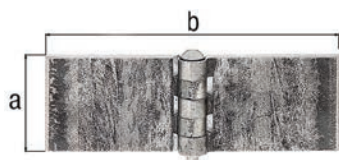

### Cerniera

Misura a	Misura b	Spessore del materiale	U.I.	U.P.	Contenuto per U.P.	Tempi di consegna	Codice n. 4004338...
Materiale: acciaio grezzo, da saldare							
40 mm	120 mm	5,00 mm	10	Pezzo	-	L	341534
50 mm	120 mm	5,00 mm	10	Pezzo	-	L	341541
80 mm	160 mm	6,00 mm	10	Pezzo	-	L	341572

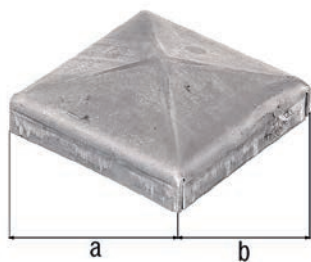

### Copripalo per pali quadri in metallo

Misura a	Misura b	U.I.	U.P.	Contenuto per U.P.	Tempi di consegna	Codice n. 4004338...
Materiale: acciaio grezzo, da saldare						
80 mm	80 mm	10	Pezzo	-	L	418021
100 mm	100 mm	10	Pezzo	-	L	418038
120 mm	120 mm	2	Pezzo	-	L	418045
150 mm	150 mm	2	Pezzo	-	L	418052



### Listello dentato

Lunghezza: 2000 mm  
 Altezza totale: 42 mm  
 Spessore del materiale: 3,00 mm

U.I.	U.P.	Contenuto per U.P.	Tempi di consegna	Codice n. 4004338...
Materiale: acciaio grezzo, da saldare				
6	Pezzo	-	L	410322

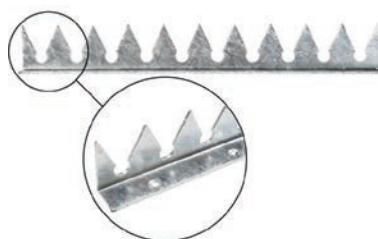

### Listello dentato, angolato

Lunghezza: 2000 mm  
 Altezza totale: 41 mm  
 Profondità angolo: 14 mm  
 Altezza della punta: 22 mm  
 Altezza della punta con arrotondamento: 29 mm  
 Distanza punta del dente: 30 mm  
 Spessore del materiale: 2,00 mm

U.I.	U.P.	Contenuto per U.P.	Tempi di consegna	Codice n. 4004338...
Materiale: acciaio grezzo, superficie: zincata a fuoco, da avvitare				
1	Pezzo	-	L	410308

## Staffa di ancoraggio per corrimano

per fissaggio a muro

Distanza parete - centro supporto: 70 mm

Misura a-∅	Misura b	Misura c	U.I.	U.P.	Contenu- to per U.P.	Tempi di consegna	Codice n. 4004338...
Materiale: acciaio grezzo, superficie: zincata, da avvitare, appoggio concavo							
50 mm	50 mm	20 mm	10	Pezzo	-	L	702472
Materiale: acciaio grezzo, superficie: zincata, da avvitare, appoggio piatto							
50 mm	50 mm	20 mm	10	Pezzo	-	L	702489

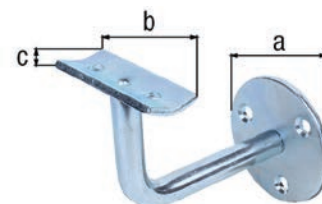

## Staffa di ancoraggio per corrimano

per fissaggio a muro

distanza parete - centro supporto: 75 - 78 mm

Misura a-∅	Misura b	Misura c	U.I.	U.P.	Contenu- to per U.P.	Tempi di consegna	Codice n. 4004338...
Materiale: acciaio grezzo, superficie: zincata blu							
60 mm	51 mm	21 mm	10	Pezzo	-	L	308995

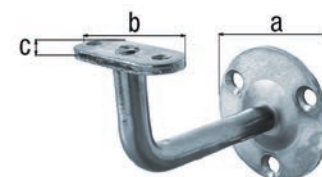

## Staffa di ancoraggio per corrimano, appoggio mobile

per fissaggio a muro

Distanza dalla parete: 80 - 95 mm

Misura a-∅	Misura b	Misura c	U.I.	U.P.	Contenu- to per U.P.	Tempi di consegna	Codice n. 4004338...
Materiale: acciaio grezzo, superficie: zincata blu, da avvitare, appoggio piatto							
60 mm	50 mm	20 mm	10	Pezzo	-	L	308988

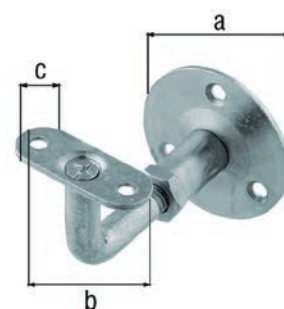

## Staffa di ancoraggio per corrimano, appoggio mobile

per fissaggio a muro

Distanza parete - centro supporto: 77 mm

Misura a-∅	Misura b	Misura c	U.I.	U.P.	Contenu- to per U.P.	Tempi di consegna	Codice n. 4004338...
Materiale: acciaio grezzo, superficie: zincata, da avvitare, appoggio piatto							
60 mm	60 mm	23 mm	10	Pezzo	-	L	702496

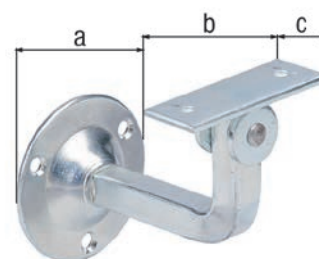



### Palo universale

Lunghezza: 1020 mm  
Spessore del materiale: 2,00 mm

Misura a	Misura b	Misura c	Misura d	U.I.	U.P.	Contenu- to per U.P.	Tempi di consegna	Codice n. 4004338...
Materiale: acciaio grezzo, superficie: zincata a fuoco, da avvitare								
100 mm	100 mm	30 mm	30 mm	1	Pezzo	-	L	700218



### Palo universale saldato direttamente alla piastra

per il fissaggio al lato di scale, muri ecc.

Lunghezza: 1150 mm  
Spessore del materiale: 2,00 mm

Misura a	Misura b	Misura c	Misura d	U.I.	U.P.	Contenu- to per U.P.	Tempi di consegna	Codice n. 4004338...
Materiale: acciaio grezzo, superficie: zincata a fuoco, da avvitare								
100 mm	100 mm	30 mm	30 mm	1	Pezzo	-	L	700225



### Palo universale saldato alla piastra con una distanza di 70 mm

per il fissaggio al lato di scale, muri ecc.

Lunghezza: 1150 mm  
Spessore del materiale: 2,00 mm

Misura a	Misura b	Misura c	Misura d	U.I.	U.P.	Contenu- to per U.P.	Tempi di consegna	Codice n. 4004338...
Materiale: acciaio grezzo, superficie: zincata a fuoco, da avvitare								
100 mm	100 mm	30 mm	30 mm	1	Pezzo	-	L	700232

## Palo universale saldato alla piastra con una distanza di 120 mm

per il fissaggio al lato di scale, muri ecc.

Lunghezza: 1150 mm

Spessore del materiale: 2,00 mm

Misura a	Misura b	Misura c	Misura d	U.I.	U.P.	Contenu- to per U.P.	Tempi di consegna	Codice n. 4004338...
Materiale: acciaio grezzo, superficie: zincata a fuoco, da avvitare								
100 mm	100 mm	30 mm	30 mm	1	Pezzo	-	L	700256



## Palo universale

Lunghezza: 950 mm

Spessore del materiale: 10,00 mm

Spessore del materiale del porta pilastro: 2,00 mm

Misura a	Misura b	Misura c	Misura d	U.I.	U.P.	Contenu- to per U.P.	Tempi di consegna	Codice n. 4004338...
Materiale: acciaio grezzo, superficie: zincata a fuoco, da avvitare								
200 mm	40 mm	30 mm	30 mm	1	Pezzo	-	L	700300



## Copripalo per pali universali

Misura a	Misura b	U.I.	U.P.	Contenu- to per U.P.	Tempi di consegna	Codice n. 4004338...
Materiale: plastica, colore nero						
30 mm	30 mm	5	Cartoncino	4 Pz.	L	701956



## Staffa di fissaggio per pali universali

per il montaggio delle traverse a montanti 30 x 30 mm

Lunghezza asta: 135 mm

Misura a	Misura b	U.I.	U.P.	Contenu- to per U.P.	Tempi di consegna	Codice n. 4004338...
Materiale: acciaio grezzo, superficie: zincata a fuoco						
30 mm	30 mm	10	Pezzo	-	L	701505

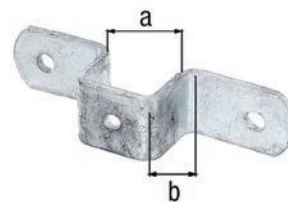

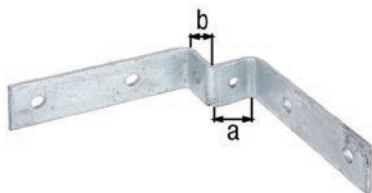

### Staffa di fissaggio per pali universali

per il montaggio delle traverse a montanti angolari 30 x 30 mm

Lunghezza asta: 119 mm

Misura a	Misura b	U.I.	U.P.	Contenu- to per U.P.	Tempi di consegna	Codice n. 4004338...
Materiale: acciaio grezzo, superficie: zincata a fuoco						
30 mm	30 mm	10	Pezzo	-	L	701536

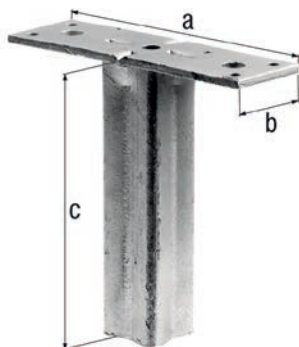

### Staffa di ancoraggio per corrimano per pali universali

per il fissaggio di corrimano in legno, alluminio ecc.

Per pilastri: 30 x 30 mm

Spessore della piastra: 3 mm

Misura a	Misura b	Misura c	U.I.	U.P.	Contenu- to per U.P.	Tempi di consegna	Codice n. 4004338...
Materiale: acciaio grezzo, superficie: zincata a fuoco							
104 mm	30 mm	100 mm	10	Pezzo	-	L	701901

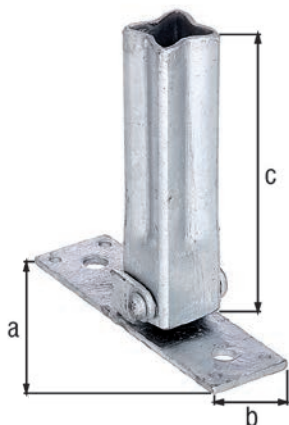

### Staffa di ancoraggio per corrimano per pali universali

per il fissaggio di corrimano in legno, alluminio ecc.

regolabile da: 45 - 90 °

Per pilastri: 30 x 30 mm

Spessore della piastra: 3 mm

Informazioni utile per il montaggio:

la piastra d'appoggio è mobile e regolabile da 90° a 45° per poter adattare i corrimano all'angolo delle scale.

Misura a	Misura b	Misura c	U.I.	U.P.	Contenu- to per U.P.	Tempi di consegna	Codice n. 4004338...
Materiale: acciaio grezzo, superficie: zincata a fuoco							
104 mm	30 mm	100 mm	10	Pezzo	-	L	701512

# BARRE PER RINGHIERE IN FERRO BATTUTO

Creato per durare.





### Barra iniziale

#### una sola rotazione

barra allungata su un lato verso il basso di 300 mm  
 forgiato a freddo  
 Modello: liscio  
 Lunghezza: 1200 mm  
 Barra quadra: 20 x 20 mm

Misura a	Misura b	U.I.	U.P.	Contenu- to per U.P.	Tempi di consegna	Codice n. 4004338...
Materiale: acciaio grezzo						
350 mm	290 mm	1	Pezzo	-	L	424282



### Barra interna per ringhiere

#### una sola rotazione

forgiato a freddo  
 Modello: liscio  
 Lunghezza: 900 mm  
 Barra quadra: 12 x 12 mm

Misura a	Misura b	U.I.	U.P.	Contenu- to per U.P.	Tempi di consegna	Codice n. 4004338...
Materiale: acciaio grezzo						
335 mm	230 mm	1	Pezzo	-	L	424367

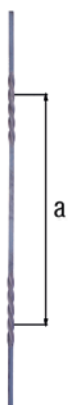

### Barra interna per ringhiere

#### due rotazioni

forgiato a freddo  
 Modello: liscio  
 Lunghezza: 900 mm  
 Barra quadra: 12 x 12 mm

Misura a	U.I.	U.P.	Contenu- to per U.P.	Tempi di consegna	Codice n. 4004338...
Materiale: acciaio grezzo					
450 mm	1	Pezzo	-	L	424442

## Barra interna per ringhiere

una sola rotazione

forgiata a caldo  
Modello: liscio  
Lunghezza: 900 mm  
Barra quadra: 12 x 12 mm

Misura a	Misura b	U.I.	U.P.	Contenu- to per U.P.	Tempi di consegna	Codice n. 4004338...
Materiale: acciaio grezzo						
335 mm	230 mm	1	Pezzo	-	L	420604



## Barra ornamentale

due rotazioni

con riccio a C  
forgiata a caldo  
Modello: liscio  
Lunghezza: 900 mm  
Barra quadra: 12 x 12 mm

Misura a	Misura b	Misura c	Misura d	U.I.	U.P.	Contenu- to per U.P.	Tempi di consegna	Codice n. 4004338...
Materiale: acciaio grezzo								
450 mm	130 mm	110 mm	132 mm	1	Pezzo	-	L	420727

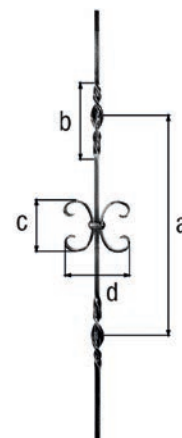

## Barra ornamentale

una sola rotazione

con riccio a C  
forgiata a caldo  
Modello: liscio  
Lunghezza: 900 mm  
Barra quadra: 12 x 12 mm

Misura a	Misura b	Misura c	Misura d	U.I.	U.P.	Contenu- to per U.P.	Tempi di consegna	Codice n. 4004338...
Materiale: acciaio grezzo								
450 mm	230 mm	110 mm	132 mm	1	Pezzo	-	L	420765

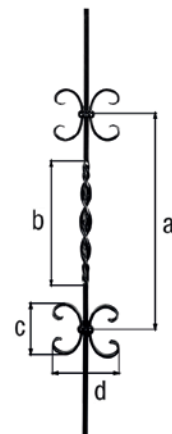

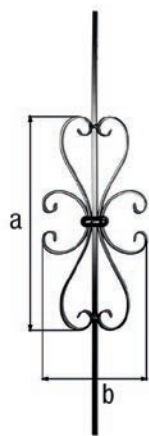

### Barra ornamentale

con ornamento  
 Modello: liscio  
 Lunghezza: 900 mm  
 Barra quadra: 12 x 12 mm

Misura a	Misura b	U.I.	U.P.	Contenu- to per U.P.	Tempi di consegna	Codice n. 4004338...
Materiale: acciaio grezzo						
450 mm	225 mm	1	Pezzo	-	L	420680

**Riccio, tipo C**

estremità forgiate a caldo

Misura a	Misura b	Barra quadra	U.I.	U.P.	Contenu- to per U.P.	Tempi di consegna	Codice n. 4004338...
Materiale: acciaio grezzo							
40 mm	93 mm	10 x 4 mm	20	Pezzo	-	L	421960
60 mm	110 mm	12 x 6 mm	20	Pezzo	-	L	422202
85 mm	150 mm	12 x 5 mm	10	Pezzo	-	L	421885

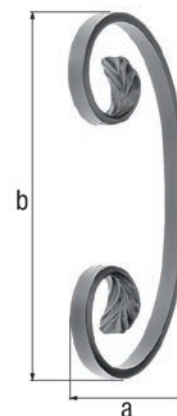
**Riccio, tipo S**estremità forgiate a caldo  
Barra quadra: 12 x 5 mm

Misura a	Misura b	U.I.	U.P.	Contenu- to per U.P.	Tempi di consegna	Codice n. 4004338...
Materiale: acciaio grezzo						
72 mm	155 mm	10	Pezzo	-	L	422042

**Riccio, tipo S**estremità forgiate a caldo  
Barra quadra: 12 x 6 mm

Misura a	Misura b	U.I.	U.P.	Contenu- to per U.P.	Tempi di consegna	Codice n. 4004338...
Materiale: acciaio grezzo						
110 mm	270 mm	10	Pezzo	-	L	422240

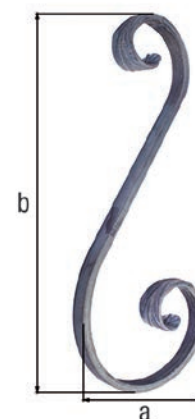

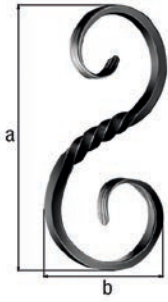

### Riccio, tipo S

forgiato a freddo  
estremità forgiate a caldo  
Barra quadra: 8 x 8 mm

Misura a	Misura b	U.I.	U.P.	Contenu- to per U.P.	Tempi di consegna	Codice n. 4004338...
Materiale: acciaio grezzo						
125 mm	250 mm	10	Pezzo	-	L	421489

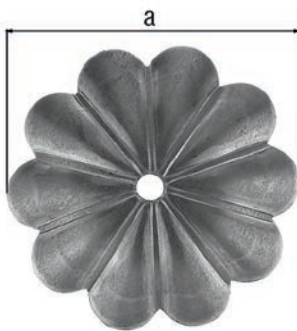

### Elemento decorativo modello "rosetta"

Spessore del materiale: 5,00 mm

Misura a	U.I.	U.P.	Contenu- to per U.P.	Tempi di consegna	Codice n. 4004338...
Materiale: acciaio grezzo					
92 mm	10	Pezzo	-	L	423322

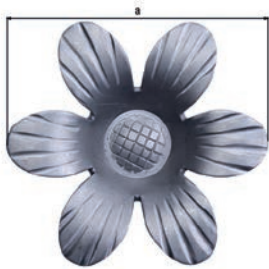

### Elemento decorativo modello "rosetta"

Spessore del materiale: 2,50 mm

Misura a	U.I.	U.P.	Contenu- to per U.P.	Tempi di consegna	Codice n. 4004338...
Materiale: acciaio grezzo					
90 mm	10	Pezzo	-	L	422684



### Elemento decorativo a foglia

Spessore del materiale: 2,50 mm

Misura a	U.I.	U.P.	Contenu- to per U.P.	Tempi di consegna	Codice n. 4004338...
Materiale: acciaio grezzo					
87 mm	10	Pezzo	-	L	422646

## Rosetta di copertura

Modello: martellato

Misura a	Misura b	U.I.	U.P.	Contenu- to per U.P.	Tempi di consegna	Codice n. 4004338...
Materiale: acciaio grezzo						
50 mm	12 mm	10	Pezzo	-	L	422882
70 mm	20 mm	10	Pezzo	-	L	422929

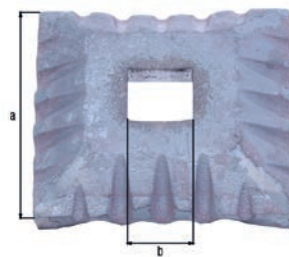

## Fascetta per il fissaggio di elementi decorativi

per due elementi decorativi 12 x 6 mm

Misura a	Misura b	Misura c	Misura d	U.I.	U.P.	Contenu- to per U.P.	Tempi di consegna	Codice n. 4004338...
Materiale: acciaio grezzo								
25 mm	23 mm	16 mm	5 mm	5	Cartoncino	10 Pz.	L	422578

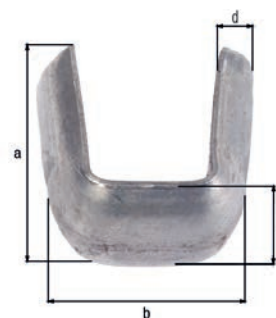

## Fascetta per il fissaggio di elementi decorativi

per una barra 12 x 12 mm e due elementi decorativi 12 x 6 mm

Misura a	Misura b	Misura c	Misura d	U.I.	U.P.	Contenu- to per U.P.	Tempi di consegna	Codice n. 4004338...
Materiale: acciaio grezzo								
32 mm	35 mm	16 mm	5 mm	5	Cartoncino	10 Pz.	L	422615

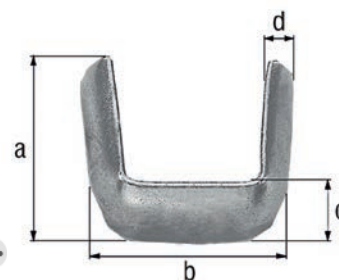

## Elemento decorativo modello "punta"

forgiata a caldo

Rosetta-Ø: 12 mm

Misura a	Misura b	Rosetta-Ø	U.I.	U.P.	Contenu- to per U.P.	Tempi di consegna	Codice n. 4004338...
Materiale: acciaio grezzo							
60 mm	132 mm	12 mm	1	Sacchetto	-	L	441166

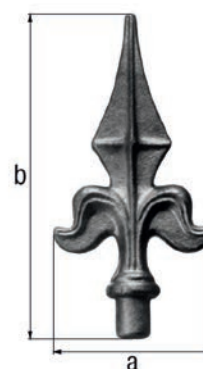



### Profilo per corrimano in ferro battuto

Modello: martellato

Lunghezza	Misura a	Misura b	U.I.	U.P.	Contenu- to per U.P.	Tempi di consegna	Codice n. 4004338...
Materiale: acciaio grezzo							
2000 mm	40 mm	8 mm	1	Pezzo	-	L	424664

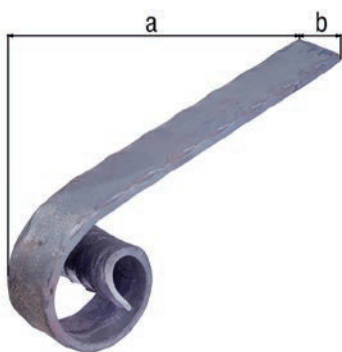

### Partenza per corrimano, forma corta

ferro battuto

Modello: martellato  
Acciaio piatto: 40 x 8 mm

Misura a	Misura b	U.I.	U.P.	Contenu- to per U.P.	Tempi di consegna	Codice n. 4004338...
Materiale: acciaio grezzo						
300 mm	40 mm	1	Pezzo	-	L	423681

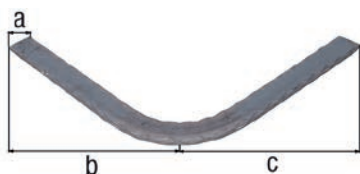

### Curva per corrimano in ferro battuto

Modello: martellato  
Spessore del materiale: 8,00 mm  
Raggio: 150 mm

Misura a	Misura b	Misura c	U.I.	U.P.	Contenu- to per U.P.	Tempi di consegna	Codice n. 4004338...
Materiale: acciaio grezzo							
40 mm	400 mm	400 mm	1	Pezzo	-	L	423087

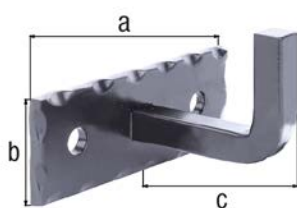

### Staffa di ancoraggio per corrimano

per fissaggio a muro

Modello: martellato  
Attacco corrimano: 12 x 12 mm  
Spessore della piastra: 5 mm

Misura a	Misura b	Misura c	U.I.	U.P.	Contenu- to per U.P.	Tempi di consegna	Codice n. 4004338...
Materiale: acciaio grezzo, superficie: zincata, color nero, da avvitare							
110 mm	40 mm	78 mm	5	Pezzo	-	L	423001



## Corrimano in ferro battuto

staffe di ancoraggio per corrimano saldate fisse

estremità forgiate a caldo

Modello: martellato

Distanza centro - centro foro: 68 mm

Distanza dalla parete: 50 mm

Acciaio piatto: 40 x 8 mm

Ø-piastra: 90 mm

Lunghezza	Numero supporti	U.I.	U.P.	Conte- nuto per U.P.	Tempi di conse- gna	Codice n. 4004338...
Materiale: acciaio grezzo, superficie: zincata a fuoco						
800 mm	2	1	Pezzo	-	L	440022
1000 mm	2	1	Pezzo	-	L	440039
2000 mm	3	1	Pezzo	-	L	440060



# INFERRIATE IN FERRO BATTUTO

Creato per durare.

## Inferriata Basic I a misura

per il fissaggio nell'intradosso della finestra o al muro

viene prodotto individualmente in base alle vostre misure richieste specificare la larghezza e l'altezza dell'intradosso della finestra

Elementi utilizzati: barra quadra

Materiale barre interne-Ø: 12 mm



Informazioni utile per il montaggio: Per il montaggio dell'inferriata al muro, l'inferriata deve avere una larghezza tale da consentire di mantenere i fori di fissaggio a una distanza di almeno 80 mm dall'intradosso della finestra per evitare il rischio di sgretolamento della muratura

Informazioni relative agli accessori: Si prega di ordinare separatamente i set di fissaggio e di viti.

Larghezza netta	Altezza	Larghezza del telaio	Altezza del telaio	Spessore telaio	Numero di punti di fissaggio	Barra trasversale	U.I.	U.P.	Contenuto per U.P.	Tempi di consegna	Codice n. 4004338...	
Materiale: acciaio grezzo, superficie: zincata a fuoco, passivata, fissaggio al muro												
320 - 570 mm	400 - 800 mm	400 - 650 mm	400 - 800 mm	20 x 20 mm	4	senza	1	Pezzo	-	S	564209	15
571 - 945 mm	400 - 800 mm	651 - 1025 mm	400 - 800 mm	20 x 20 mm	4	senza	1	Pezzo	-	S	564216	15
946 - 1320 mm	400 - 800 mm	1026 - 1400 mm	400 - 800 mm	20 x 20 mm	4	senza	1	Pezzo	-	S	564223	15
1321 - 1820 mm	400 - 800 mm	1401 - 1900 mm	400 - 800 mm	20 x 20 mm	4	senza	1	Pezzo	-	S	564230	15
320 - 570 mm	801 - 1400 mm	400 - 650 mm	801 - 1400 mm	20 x 20 mm	4	senza	1	Pezzo	-	S	564247	15
571 - 945 mm	801 - 1400 mm	651 - 1025 mm	801 - 1400 mm	20 x 20 mm	4	senza	1	Pezzo	-	S	564254	15
946 - 1320 mm	801 - 1400 mm	1026 - 1400 mm	801 - 1400 mm	20 x 20 mm	4	senza	1	Pezzo	-	S	564261	15
1321 - 1820 mm	801 - 1400 mm	1401 - 1900 mm	801 - 1400 mm	20 x 20 mm	4	senza	1	Pezzo	-	S	564278	15
320 - 570 mm	1401 - 2000 mm	400 - 650 mm	1401 - 2000 mm	30 x 20 mm	8	con	1	Pezzo	-	S	564285	15
571 - 945 mm	1401 - 2000 mm	651 - 1025 mm	1401 - 2000 mm	30 x 20 mm	8	con	1	Pezzo	-	S	564292	15
946 - 1320 mm	1401 - 2000 mm	1026 - 1400 mm	1401 - 2000 mm	30 x 20 mm	8	con	1	Pezzo	-	S	564308	15
1321 - 1820 mm	1401 - 2000 mm	1401 - 1900 mm	1401 - 2000 mm	30 x 20 mm	8	con	1	Pezzo	-	S	564315	15
Materiale: acciaio grezzo, superficie: zincata a fuoco, passivata, fissaggio nell'intradosso della finestra												
440 - 690 mm	440 - 840 mm	400 - 650 mm	400 - 800 mm	20 x 20 mm	4	senza	1	Pezzo	-	S	564612	15
691 - 1065 mm	440 - 840 mm	651 - 1025 mm	400 - 800 mm	20 x 20 mm	4	senza	1	Pezzo	-	S	564629	15
1066 - 1440 mm	440 - 840 mm	1026 - 1400 mm	400 - 800 mm	20 x 20 mm	4	senza	1	Pezzo	-	S	564636	15
1441 - 1940 mm	440 - 840 mm	1401 - 1900 mm	400 - 800 mm	20 x 20 mm	4	senza	1	Pezzo	-	S	564643	15
440 - 690 mm	841 - 1440 mm	400 - 650 mm	801 - 1400 mm	20 x 20 mm	4	senza	1	Pezzo	-	S	564650	15
691 - 1065 mm	841 - 1440 mm	651 - 1025 mm	801 - 1400 mm	20 x 20 mm	4	senza	1	Pezzo	-	S	564667	15
1066 - 1440 mm	841 - 1440 mm	1026 - 1400 mm	801 - 1400 mm	20 x 20 mm	4	senza	1	Pezzo	-	S	564674	15
1441 - 1940 mm	841 - 1440 mm	1401 - 1900 mm	801 - 1400 mm	20 x 20 mm	4	senza	1	Pezzo	-	S	564681	15
440 - 690 mm	1441 - 2040 mm	400 - 650 mm	1401 - 2000 mm	30 x 20 mm	8	con	1	Pezzo	-	S	564698	15
691 - 1065 mm	1441 - 2040 mm	651 - 1025 mm	1401 - 2000 mm	30 x 20 mm	8	con	1	Pezzo	-	S	564704	15
1066 - 1440 mm	1441 - 2040 mm	1026 - 1400 mm	1401 - 2000 mm	30 x 20 mm	8	con	1	Pezzo	-	S	564711	15
1441 - 1940 mm	1441 - 2040 mm	1401 - 1900 mm	1401 - 2000 mm	30 x 20 mm	8	con	1	Pezzo	-	S	564728	15



## Inferriata Basic II a misura

per il fissaggio nell'intradosso della finestra o al muro

viene prodotto individualmente in base alle vostre misure richieste

specificare la larghezza e l'altezza dell'intradosso della finestra

Elementi utilizzati: barra quadra

Materiale barre interne-Ø: 12 mm

Informazioni utile per il montaggio: Per il montaggio dell'inferriata al muro, l'inferriata deve avere una larghezza tale da consentire di mantenere i fori di fissaggio a una distanza di almeno 80 mm dall'intradosso della finestra per evitare il rischio di sgretolamento della muratura

Informazioni relative agli accessori: Si prega di ordinare separatamente i set di fissaggio e di viti.

	Larghezza netta	Altezza	Larghezza del telaio	Altezza del telaio	Spessore telaio	Numero di punti di fissaggio	Barra trasversale	U.I.	U.P.	Contenuto per U.P.	Tempi di consegna	Codice n. 4004338...
Materiale: acciaio grezzo, superficie: zincata a fuoco, passivata, fissaggio al muro												
15	320 - 570 mm	400 - 800 mm	400 - 650 mm	400 - 800 mm	20 x 20 mm	4	senza	1	Pezzo	-	S	564322
15	571 - 945 mm	400 - 800 mm	651 - 1025 mm	400 - 800 mm	20 x 20 mm	4	senza	1	Pezzo	-	S	564339
15	946 - 1320 mm	400 - 800 mm	1026 - 1400 mm	400 - 800 mm	20 x 20 mm	4	senza	1	Pezzo	-	S	564346
15	1321 - 1820 mm	400 - 800 mm	1401 - 1900 mm	400 - 800 mm	20 x 20 mm	4	senza	1	Pezzo	-	S	564353
15	320 - 570 mm	801 - 1400 mm	400 - 650 mm	801 - 1400 mm	20 x 20 mm	4	senza	1	Pezzo	-	S	564360
15	571 - 945 mm	801 - 1400 mm	651 - 1025 mm	801 - 1400 mm	20 x 20 mm	4	senza	1	Pezzo	-	S	564377
15	946 - 1320 mm	801 - 1400 mm	1026 - 1400 mm	801 - 1400 mm	20 x 20 mm	4	senza	1	Pezzo	-	S	564384
15	1321 - 1820 mm	801 - 1400 mm	1401 - 1900 mm	801 - 1400 mm	20 x 20 mm	4	senza	1	Pezzo	-	S	564391
15	320 - 570 mm	1401 - 2000 mm	400 - 650 mm	1401 - 2000 mm	30 x 20 mm	8	con	1	Pezzo	-	S	564407
15	571 - 945 mm	1401 - 2000 mm	651 - 1025 mm	1401 - 2000 mm	30 x 20 mm	8	con	1	Pezzo	-	S	564414
15	946 - 1320 mm	1401 - 2000 mm	1026 - 1400 mm	1401 - 2000 mm	30 x 20 mm	8	con	1	Pezzo	-	S	564421
15	1321 - 1820 mm	1401 - 2000 mm	1401 - 1900 mm	1401 - 2000 mm	30 x 20 mm	8	con	1	Pezzo	-	S	564438
Materiale: acciaio grezzo, superficie: zincata a fuoco, passivata, fissaggio nell'intradosso della finestra												
15	440 - 690 mm	440 - 840 mm	400 - 650 mm	400 - 800 mm	20 x 20 mm	4	senza	1	Pezzo	-	S	564735
15	691 - 1065 mm	440 - 840 mm	651 - 1025 mm	400 - 800 mm	20 x 20 mm	4	senza	1	Pezzo	-	S	564742
15	1066 - 1440 mm	440 - 840 mm	1026 - 1400 mm	400 - 800 mm	20 x 20 mm	4	senza	1	Pezzo	-	S	564759
15	1441 - 1940 mm	440 - 840 mm	1401 - 1900 mm	400 - 800 mm	20 x 20 mm	4	senza	1	Pezzo	-	S	564766
15	440 - 690 mm	841 - 1440 mm	400 - 650 mm	801 - 1400 mm	20 x 20 mm	4	senza	1	Pezzo	-	S	564773
15	691 - 1065 mm	841 - 1440 mm	651 - 1025 mm	801 - 1400 mm	20 x 20 mm	4	senza	1	Pezzo	-	S	564780
15	1066 - 1440 mm	841 - 1440 mm	1026 - 1400 mm	801 - 1400 mm	20 x 20 mm	4	senza	1	Pezzo	-	S	564797
15	1441 - 1940 mm	841 - 1440 mm	1401 - 1900 mm	801 - 1400 mm	20 x 20 mm	4	senza	1	Pezzo	-	S	564803
15	440 - 690 mm	1441 - 2040 mm	400 - 650 mm	1401 - 2000 mm	30 x 20 mm	8	con	1	Pezzo	-	S	564810
15	691 - 1065 mm	1441 - 2040 mm	651 - 1025 mm	1401 - 2000 mm	30 x 20 mm	8	con	1	Pezzo	-	S	564827
15	1066 - 1440 mm	1441 - 2040 mm	1026 - 1400 mm	1401 - 2000 mm	30 x 20 mm	8	con	1	Pezzo	-	S	564834
15	1441 - 1940 mm	1441 - 2040 mm	1401 - 1900 mm	1401 - 2000 mm	30 x 20 mm	8	con	1	Pezzo	-	S	564841

## Inferriata Frankfurt a misura

per il fissaggio nell'intradosso della finestra o al muro

viene prodotto individualmente in base alle vostre misure richieste specificare la larghezza e l'altezza dell'intradosso della finestra

Elementi utilizzati: barra quadra

Spessore telaio: 30 x 20 mm

Materiale barre interne-Ø: 16 mm

Numero di punti di fissaggio: 4

Barra trasversale: senza

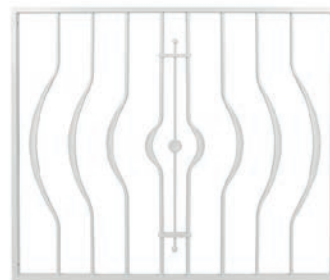

Informazioni utile per il montaggio: Per il montaggio dell'inferriata al muro, l'inferriata deve avere una larghezza tale da consentire di mantenere i fori di fissaggio a una distanza di almeno 80 mm dall'intradosso della finestra per evitare il rischio di sgretolamento della muratura

Informazioni relative agli accessori: Si prega di ordinare separatamente i set di fissaggio e di viti.

Larghezza netta	Altezza	Larghezza del telaio	Altezza del telaio	U.I.	U.P.	Contenuto per U.P.	Tempi di consegna	Codice n. 4004338...	
Materiale: acciaio grezzo, superficie: zincata a fuoco, passivata, fissaggio al muro									
320 - 570 mm	880 - 1160 mm	400 - 650 mm	880 - 1160 mm	1	Pezzo	-	S	564445	15
571 - 945 mm	880 - 1160 mm	651 - 1025 mm	880 - 1160 mm	1	Pezzo	-	S	564452	15
946 - 1170 mm	880 - 1160 mm	1026 - 1250 mm	880 - 1160 mm	1	Pezzo	-	S	564469	15
Materiale: acciaio grezzo, superficie: zincata a fuoco, passivata, fissaggio nell'intradosso della finestra									
440 - 690 mm	920 - 1200 mm	400 - 650 mm	880 - 1160 mm	1	Pezzo	-	S	564858	15
691 - 1065 mm	920 - 1200 mm	651 - 1025 mm	880 - 1160 mm	1	Pezzo	-	S	564865	15
1066 - 1290 mm	920 - 1200 mm	1026 - 1250 mm	880 - 1160 mm	1	Pezzo	-	S	564872	15



## Inferriata Hamburg a misura

per il fissaggio nell'intradosso della finestra o al muro

viene prodotto individualmente in base alle vostre misure richieste  
specificare la larghezza e l'altezza dell'intradosso della finestra

Elementi utilizzati: barra quadra

Spessore telaio: 20 x 20 mm

Materiale barre interne-Ø: 12 mm

Numero di punti di fissaggio: 4

Barra trasversale: senza

Informazioni utile per il montaggio: Per il montaggio dell'inferriata al muro, l'inferriata deve avere una larghezza tale da consentire di mantenere i fori di fissaggio a una distanza di almeno 80 mm dall'intradosso della finestra per evitare il rischio di sgretolamento della muratura

Informazioni relative agli accessori: Si prega di ordinare separatamente i set di fissaggio e di viti.

	Larghezza netta	Altezza	Larghezza del telaio	Altezza del telaio	U.I.	U.P.	Contenuto per U.P.	Tempi di consegna	Codice n. 4004338...
Materiale: acciaio grezzo, superficie: zincata a fuoco, passivata, fissaggio al muro									
15	320 - 570 mm	400 - 600 mm	400 - 650 mm	400 - 600 mm	1	Pezzo	-	S	564476
15	571 - 945 mm	400 - 600 mm	651 - 1025 mm	400 - 600 mm	1	Pezzo	-	S	564483
15	946 - 1195 mm	400 - 600 mm	1026 - 1275 mm	400 - 600 mm	1	Pezzo	-	S	564490
15	320 - 570 mm	601 - 1000 mm	400 - 650 mm	601 - 1000 mm	1	Pezzo	-	S	564506
15	571 - 945 mm	601 - 1000 mm	651 - 1025 mm	601 - 1000 mm	1	Pezzo	-	S	564513
15	946 - 1195 mm	601 - 1000 mm	1026 - 1275 mm	601 - 1000 mm	1	Pezzo	-	S	564520
Materiale: acciaio grezzo, superficie: zincata a fuoco, passivata, fissaggio nell'intradosso della finestra									
15	440 - 690 mm	440 - 640 mm	400 - 650 mm	400 - 600 mm	1	Pezzo	-	S	564889
15	691 - 1065 mm	440 - 640 mm	651 - 1025 mm	400 - 600 mm	1	Pezzo	-	S	564896
15	1066 - 1315 mm	440 - 640 mm	1026 - 1275 mm	400 - 600 mm	1	Pezzo	-	S	564902
15	440 - 690 mm	641 - 1040 mm	400 - 650 mm	601 - 1000 mm	1	Pezzo	-	S	564919
15	691 - 1065 mm	641 - 1040 mm	651 - 1025 mm	601 - 1000 mm	1	Pezzo	-	S	564926
15	1066 - 1315 mm	641 - 1040 mm	1026 - 1275 mm	601 - 1000 mm	1	Pezzo	-	S	564933

## Inferriata München a misura

per il fissaggio nell'intradosso della finestra o al muro

viene prodotto individualmente in base alle vostre misure richieste specificare la larghezza e l'altezza dell'intradosso della finestra

Elementi utilizzati: Barra quadra

Altezza del telaio: 690 - 925 mm

Spessore telaio: 20 x 20 mm

Materiale barre interne: 12 x 12 mm

Numero di punti di fissaggio: 4

Barra trasversale: senza

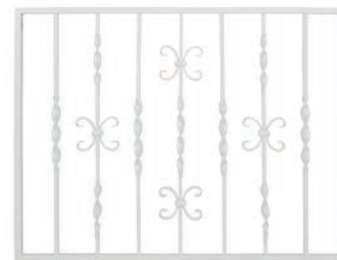

Informazioni utile per il montaggio: Per il montaggio dell'inferriata al muro, l'inferriata deve avere una larghezza tale da consentire di mantenere i fori di fissaggio a una distanza di almeno 80 mm dall'intradosso della finestra per evitare il rischio di sgretolamento della muratura

Informazioni relative agli accessori: Si prega di ordinare separatamente i set di fissaggio e di viti.

Larghezza netta	Altezza	Larghezza del telaio	Altezza del telaio	U.I.	U.P.	Contenuto per U.P.	Tempi di consegna	Codice n. 4004338...	
Materiale: acciaio grezzo, superficie: zincata a fuoco, passivata, fissaggio al muro									
320 - 570 mm	690 - 925 mm	400 - 650 mm	690 - 925 mm	1	Pezzo	-	S	564537	15
571 - 945 mm	690 - 925 mm	651 - 1025 mm	690 - 925 mm	1	Pezzo	-	S	564544	15
946 - 1195 mm	690 - 925 mm	1026 - 1275 mm	690 - 925 mm	1	Pezzo	-	S	564551	15
1196 - 1445 mm	690 - 925 mm	1276 - 1525 mm	690 - 925 mm	1	Pezzo	-	S	564568	15
Materiale: acciaio grezzo, superficie: zincata a fuoco, passivata, fissaggio nell'intradosso della finestra									
440 - 690 mm	730 - 965 mm	400 - 650 mm	690 - 925 mm	1	Pezzo	-	S	564940	15
691 - 1065 mm	730 - 965 mm	651 - 1025 mm	690 - 925 mm	1	Pezzo	-	S	564957	15
1066 - 1315 mm	730 - 965 mm	1026 - 1275 mm	690 - 925 mm	1	Pezzo	-	S	564964	15
1316 - 1565 mm	730 - 965 mm	1276 - 1525 mm	690 - 925 mm	1	Pezzo	-	S	564971	15

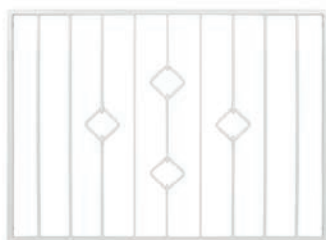

### Inferriata Köln a misura

per il fissaggio nell'intradosso della finestra o al muro

viene prodotto individualmente in base alle vostre misure richieste  
specificare la larghezza e l'altezza dell'intradosso della finestra

Elementi utilizzati: barra quadra  
Altezza del telaio: 610 - 1000 mm  
Spessore telaio: 20 x 20 mm  
Materiale barre interne-Ø: 12 mm  
Numero di punti di fissaggio: 4  
Barra trasversale: senza

Informazioni utile per il montaggio: Per il montaggio dell'inferriata al muro, l'inferriata deve avere una larghezza tale da consentire di mantenere i fori di fissaggio a una distanza di almeno 80 mm dall'intradosso della finestra per evitare il rischio di sgretolamento della muratura

Informazioni relative agli accessori: Si prega di ordinare separatamente i set di fissaggio e di viti.

	Larghezza netta	Altezza	Larghezza del telaio	Altezza del telaio	U.I.	U.P.	Contenuto per U.P.	Tempi di consegna	Codice n. 4004338...
Materiale: acciaio grezzo, superficie: zincata a fuoco, passivata, fissaggio al muro									
15	320 - 570 mm	610 - 1000 mm	400 - 650 mm	610 - 1000 mm	1	Pezzo	-	S	564575
15	571 - 945 mm	610 - 1000 mm	651 - 1025 mm	610 - 1000 mm	1	Pezzo	-	S	564582
15	946 - 1195 mm	610 - 1000 mm	1026 - 1275 mm	610 - 1000 mm	1	Pezzo	-	S	564599
15	1196 - 1445 mm	610 - 1000 mm	1276 - 1525 mm	610 - 1000 mm	1	Pezzo	-	S	564605
Materiale: acciaio grezzo, superficie: zincata a fuoco, passivata, fissaggio nell'intradosso della finestra									
15	440 - 690 mm	650 - 1040 mm	400 - 650 mm	610 - 1000 mm	1	Pezzo	-	S	564988
15	691 - 1065 mm	650 - 1040 mm	651 - 1025 mm	610 - 1000 mm	1	Pezzo	-	S	564995
15	1066 - 1315 mm	650 - 1040 mm	1026 - 1275 mm	610 - 1000 mm	1	Pezzo	-	S	565008
15	1316 - 1565 mm	650 - 1040 mm	1276 - 1525 mm	610 - 1000 mm	1	Pezzo	-	S	565015



### Inferriata Salzburg, accorciabile in modo individuale

Barra quadra: 12 x 12 mm

Informazioni utile per il montaggio: consigliamo il montaggio nell'intradosso della finestra (con set di fissaggio 554361). Le barre possono essere accorciate adattarsi esattamente nell'intradosso della finestra

Informazioni relative agli accessori: il set di fissaggio non sono compresi nella fornitura, ma possono essere ordinati separatamente

	Larghezza min.	Larghezza max.	Altezza minima	Altezza massima	U.I.	U.P.	Contenuto per U.P.	Tempi di consegna	Codice n. 4004338...
Materiale: acciaio grezzo, superficie: zincata a fuoco									
15	590 mm	1140 mm	390 mm	690 mm	1	Pezzo	-	L	553548
15	1090 mm	1680 mm	510 mm	840 mm	1	Pezzo	-	L	553555

## Inferriata Friedberg

per il fissaggio al muro

Lunghezza linguetta: 60 mm

Larghezza totale: 940 mm

Altezza totale: 740 mm

Barra trasversale: 30 x 4 mm

Piegatura a gomito: 30 mm

• Materiale solido e robusto

Informazioni relative agli accessori: le viti non sono comprese nella fornitura.



U.I.	U.P.	Contenuto per U.P.	Tempi di consegna	Codice n. 4004338...	
Materiale: acciaio grezzo, superficie: zincata a fuoco, fissaggio al muro					
1	Pezzo	-	L	558802	15
Materiale: acciaio grezzo, superficie: zincata a caldo, plastificata bianca, fissaggio al muro					
1	Pezzo	-	S	558819	15
Materiale: acciaio grezzo, superficie: zincata a caldo, plastificata metallo-antracite, fissaggio al muro					
1	Pezzo	-	S	558826	15



### Set di fissaggio per inferriate, per il fissaggio nell'intradosso della finestra

Larghezza: 12 x 12 mm



Componenti del kit: Il set è composto da: quattro supporti (per quadro 12 x 12 mm), quattro viti di sicurezza 7x50 e quattro tasselli M10

	U.I.	U.P.	Contenuto per U.P.	Tempi di consegna	Codice n. 4004338...
Materiale: acciaio grezzo, superficie: zincata blu					
15	1	Confezione	4 Set	L	554361

### Set di fissaggio per inferriate, fissaggio al muro

Larghezza: 12 x 12 mm



Informazioni utile per il montaggio: Per il montaggio dell'inferriata al muro, l'inferriata deve avere una larghezza tale da consentire di mantenere i fori di fissaggio a una distanza di almeno 80 mm dall'intradosso della finestra per evitare il rischio di sgretolamento della muratura

Componenti del kit: Il set è composto da: quattro supporti (per quadro 12 x 12 mm), quattro viti di sicurezza 7x50 e quattro tasselli M10

	U.I.	U.P.	Contenuto per U.P.	Tempi di consegna	Codice n. 4004338...
Materiale: acciaio grezzo, superficie: zincata blu					
15	1	Confezione	4 Set	L	554378

### Set di viti, per il fissaggio di inferriate



Componenti del kit: Il set è composto da: quattro viti di sicurezza 7x50 o 7x105 e quattro tasselli M10

	Misura a	Misura b	U.I.	U.P.	Contenuto per U.P.	Tempi di consegna	Codice n. 4004338...
Materiale: acciaio grezzo, superficie: zincata							
15	50 mm	7 mm	1	Confezione	4 Pz.	L	554385
15	105 mm	7 mm	1	Confezione	4 Pz.	L	554415

### Bussola distanziale per viti

Ø-per: 5 - 8 mm

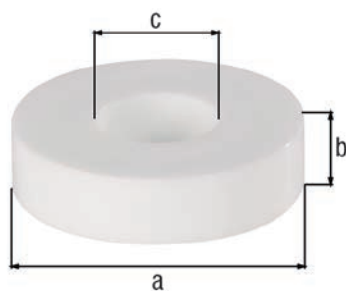

	Misura a-Ø	Misura b	Misura c-Ø	U.I.	U.P.	Contenuto per U.P.	Tempi di consegna	Codice n. 4004338...
Materiale: plastica (polistirolo), colore bianco								
15	20 mm	5 mm	8,5 mm	4	Imballaggio	20 Pz.	L	338657
15	20 mm	10 mm	8,5 mm	4	Imballaggio	15 Pz.	L	338671
15	20 mm	20 mm	8,5 mm	4	Imballaggio	10 Pz.	L	338695

## Set di bussole distanziali per viti

Ø-per: 5 - 8 mm

Componenti del kit: il set è composto da 5 pezzi per altezza.

Misura a-Ø	Misura b	Misura c-Ø	U.I.	U.P.	Contenuto per U.P.	Tempi di consegna	Codice n. 4004338...
Materiale: plastica (polistirolo), colore nero							
20 mm	5 / 10 / 20 / 30 mm	8,5 mm	4	Imballaggio	5 Pz.	L	338725
Materiale: plastica (polistirolo), colore bianco							
20 mm	5 / 10 / 20 / 30 mm	8,5 mm	4	Imballaggio	5 Pz.	L	338718

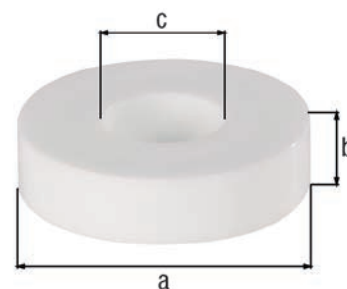

## Set di viti, per il fissaggio di inferriate su facciate

Componenti del kit: Un sacchetto composto da: quattro barre di ancoraggio Ø10 mm, zincate, per spessori di isolamento 80 - 100 mm, quattro tasselli 12 x 60 mm, quattro viti di sicurezza M10 x 20 mm, zincate, quattro rondelle, zincate, e una punta.

U.I.	U.P.	Contenuto per U.P.	Tempi di consegna	Codice n. 4004338...
Materiale: acciaio grezzo, superficie: zincata				
1	Sacchetto	4 Set	L	557768



## Set di fissaggio per inferriate

adatti per l'inferriata Basic I e II e modelli Frankfurt, Hamburg, München e Köln, su misura

Informazioni relative agli accessori: con viti per il fissaggio delle fascie all'inferriata. Viti di sicurezza non sono comprese nella fornitura, ma possono essere ordinati separatamente.

Componenti del kit: un set è composto da quattro fascie, quattro distanziatori e quattro viti

U.I.	U.P.	Contenuto per U.P.	Tempi di consegna	Codice n. 4004338...
Materiale: acciaio grezzo, superficie: zincata a fuoco				
1	Sacchetto	4 Set	L	557751
Materiale: acciaio grezzo, superficie: zincata a caldo, plastificata nero opaco RAL 9005				
1	Sacchetto	4 Set	L	557775
Materiale: acciaio grezzo, superficie: zincata a caldo, plastificata bianca RAL 9010				
1	Sacchetto	4 Set	L	557782





## Inferriata Amsterdam, per il fissaggio nell'intradosso della finestra

inferriata estensibile con elementi decorativi

saette trasversali di rinforzo doppie  
Larghezza piastra di fissaggio: 35 mm  
Larghezza barre verticali: 35 mm

Informazioni utile per il montaggio: Queste inferriate possono essere regolate individualmente in larghezza. Per una protezione contro corrosione è necessario che le inferriate siano trattate con colore per ferro battuto.  
Visionate il nostro video di montaggio su [www.youtube.com/@alberts1852](http://www.youtube.com/@alberts1852)

Informazioni relative agli accessori: la fornitura è comprensiva di quattro viti di sicurezza e tasselli.

	Larghezza min.	Larghezza max.	Altezza totale	Numero barre trasversali	U.I.	U.P.	Contenuto per U.P.	Tempi di consegna	Codice n. 4004338...
Materiale: acciaio grezzo, superficie: zincata blu									
15	500 mm	650 mm	300 mm	2	1	Pezzo	-	L	553586
15	700 mm	1050 mm	300 mm	2	1	Pezzo	-	L	553593
15	1000 mm	1500 mm	300 mm	2	1	Pezzo	-	L	553609
15	500 mm	650 mm	450 mm	3	1	Pezzo	-	L	553616
15	700 mm	1050 mm	450 mm	3	1	Pezzo	-	L	553623
15	1000 mm	1500 mm	450 mm	3	1	Pezzo	-	L	553630
15	500 mm	650 mm	600 mm	4	1	Pezzo	-	L	553647
15	700 mm	1050 mm	600 mm	4	1	Pezzo	-	L	553654
15	1000 mm	1500 mm	600 mm	4	1	Pezzo	-	L	553661



## Inferriata Venlo, per il fissaggio nell'intradosso della finestra

inferriata estensibile senza elementi decorativi

saette trasversali di rinforzo doppie  
Larghezza piastra di fissaggio: 35 mm  
Larghezza barre verticali: 35 mm

Informazioni utile per il montaggio: Queste inferriate possono essere regolate individualmente in larghezza. Per una protezione contro corrosione è necessario che le inferriate siano trattate con colore per ferro battuto.  
Visionate il nostro video di montaggio su [www.youtube.com/@alberts1852](http://www.youtube.com/@alberts1852)

Informazioni relative agli accessori: la fornitura è comprensiva di quattro viti di sicurezza e tasselli.

	Larghezza min.	Larghezza max.	Altezza totale	Numero barre trasversali	U.I.	U.P.	Contenuto per U.P.	Tempi di consegna	Codice n. 4004338...
Materiale: acciaio grezzo, superficie: zincata blu									
15	500 mm	650 mm	300 mm	2	1	Pezzo	-	L	553678
15	700 mm	1050 mm	300 mm	2	1	Pezzo	-	L	553685
15	500 mm	650 mm	450 mm	3	1	Pezzo	-	L	553692
15	700 mm	1050 mm	450 mm	3	1	Pezzo	-	L	553708

## Set di fissaggio per inferriate estensibili per uso interno da abbassare

adatto per le inferriate estensibili Amsterdam e Venlo

- Ideale per finestre della cantina
- La parete esterna non viene danneggiata (intonaco esterno, isolamento ecc.) poiché l'inferriata viene montata all'interno della casa davanti alla finestra.
- Prima di aprire o pulire la finestra della cantina, togliere il lucchetto ad arco e abbassare l'inferriata.

Informazioni utile per il montaggio: Visionate il nostro video di montaggio su [www.youtube.com/@alberts1852](http://www.youtube.com/@alberts1852)

Informazioni relative agli accessori: la fornitura è comprensiva di lucchetto ad arco  
Le viti per il montaggio a parete sono incluse nella inferriata.



U.I.	U.P.	Contenuto per U.P.	Tempi di consegna	Codice n. 4004338...
Materiale: acciaio grezzo, superficie: plastificata bianca				
1	Sacchetto	1 Set	L	557171



### Protezione per griglie

#### con fori per viti incassate

perno filettato e dado ad alette in acciaio inox  
 con due piastre zincate a fucio che poggiano sul grigliato  
 Lunghezza: 370 mm  
 Acciaio piatto: 19 x 2,5 mm

- Maggiore sicurezza grazie alla superficie d'appoggio più ampia.

Informazioni relative agli accessori: La fornitura è comprensiva di materiale di fissaggio.

U.I.	U.P.	Contenuto per U.P.	Tempi di consegna	Codice n. 4004338...
Materiale: acciaio grezzo, superficie: zincata				
3	Cartoncino	2 Pz.	L	901646



### Protezione per griglie

Lunghezza: 300 mm  
 Acciaio piatto: 20 x 2,8 mm

Informazioni relative agli accessori: la fornitura è comprensiva di vite ad anello e tassello

U.I.	U.P.	Contenuto per U.P.	Tempi di consegna	Codice n. 4004338...
Materiale: acciaio grezzo, superficie: zincata				
5	Cartoncino	2 Pz.	L	901622

# GRAFFE PER TAVOLE PROFILATE E ACCESSORI

Creato per durare.

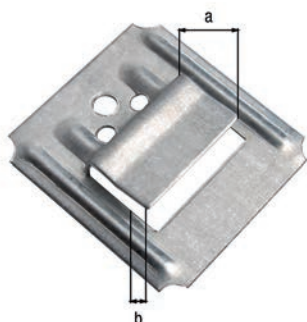

### Graffa per profilato, tronca

ganci di fissaggio per perline, imballati in cartone

Informazioni relative agli accessori: La fornitura è comprensiva di vite.

Misura a	Misura b	U.I.	U.P.	Contenu- to per U.P.	Tempi di consegna	Codice n. 4004338...
Materiale: acciaio grezzo, superficie: zincata blu						
4 mm	2 mm	20	Cartone	250 Pz.	L	351540

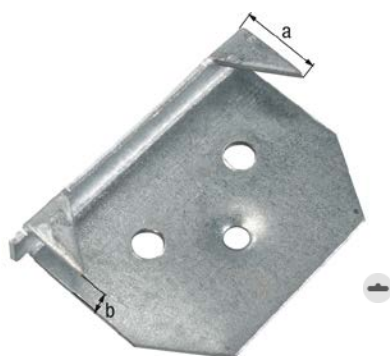

### Graffa iniziale

Informazioni relative agli accessori: La fornitura è comprensiva di vite.

Misura a	Misura b	U.I.	U.P.	Contenu- to per U.P.	Tempi di consegna	Codice n. 4004338...
Materiale: acciaio grezzo, superficie: zincata blu						
7 mm	4 mm	10	Confezione	10 Pz.	L	351458

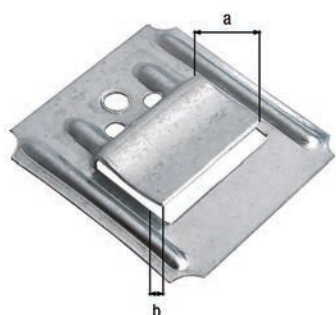

### Graffa per profilato pannelli in plastica

ganci di fissaggio per perline, imballati in cartone

Informazioni relative agli accessori: La fornitura è comprensiva di vite.

Misura a	Misura b	U.I.	U.P.	Contenu- to per U.P.	Tempi di consegna	Codice n. 4004338...
Materiale: acciaio grezzo, superficie: zincata blu						
8 mm	1 mm	20	Cartone	250 Pz.	L	351519

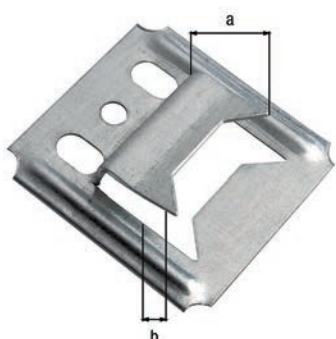

### Graffa per profilato

ganci di fissaggio per perline, imballati in cartone

Informazioni relative agli accessori: La fornitura è comprensiva di vite.

Misura a	Misura b	U.I.	U.P.	Contenu- to per U.P.	Tempi di consegna	Codice n. 4004338...
Materiale: acciaio grezzo, superficie: zincata blu						
8 mm	2 mm	20	Cartone	250 Pz.	L	351045
8 mm	3 mm	40	Cartone	100 Pz.	L	351069
8 mm	3 mm	20	Cartone	250 Pz.	L	351052
8 mm	4 mm	20	Cartone	250 Pz.	L	351090
8 mm	5 mm	10	Cartone	250 Pz.	L	351717

## Ausilio di chiodatura per il montaggio di graffe

Misura a	Misura b-Ø	Misura c-Ø	Misura d	U.I.	U.P.	Contenu- to per U.P.	Tempi di consegna	Codice n. 4004338...
Materiale: In plastica, con perno in metallo								
187 mm	32 mm	8 mm	137 mm	5	Blister	1Pz.	L	353186



## Pinza per graffe per profilato

ausilio di montaggio per il fissaggio dei pannelli

Misura a	Misura b	U.I.	U.P.	Contenu- to per U.P.	Tempi di consegna	Codice n. 4004338...
Materiale: acciaio grezzo, superficie: zincata blu, con maniglia in plastica						
203 mm	45 mm	5	Cartoncino	1Pz.	L	353179





# FERRAMENTA PER FISSAGGIO MURO

Creato per durare.

## Bee-biter

Misura a	Misura b	Misura c	U.I.	U.P.	Contenu- to per U.P.	Tempi di consegna	Codice n. 4004338...
Materiale: acciaio inox							
39 mm	7,5 - 14 mm	50 mm	1	Sacchetto	10 Pz.	L	336639 VA

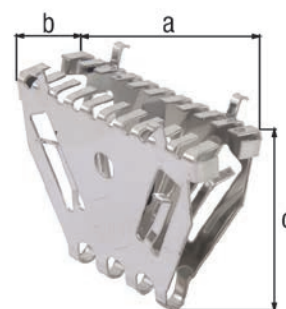

## Graffa a muro, arrotondata

Spessore del materiale: 2,50 mm

Misura a	Misura b	U.I.	U.P.	Contenu- to per U.P.	Tempi di consegna	Codice n. 4004338...
Materiale: acciaio grezzo, superficie: con zincatura sendzimir, da cementare						
80 mm	30 mm	50	Pezzo	-	L	307776
110 mm	30 mm	50	Pezzo	-	L	307783
110 mm	30 mm	10	Confezione	6 Pz.	L	309411 GP
125 mm	30 mm	50	Pezzo	-	L	307790
140 mm	30 mm	50	Pezzo	-	L	307806
140 mm	30 mm	10	Confezione	6 Pz.	L	309435 GP
160 mm	30 mm	25	Pezzo	-	L	307813
160 mm	30 mm	10	Confezione	6 Pz.	L	309442 GP
190 mm	30 mm	25	Pezzo	-	L	307820
220 mm	30 mm	25	Pezzo	-	L	307837

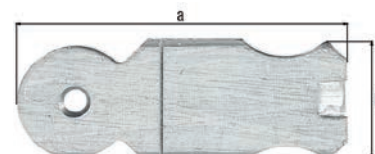

## Giunto per muratura, piatto

Spessore del materiale: 0,70 mm

Misura a	Misura b	U.I.	U.P.	Contenu- to per U.P.	Tempi di consegna	Codice n. 4004338...
Materiale: acciaio grezzo, superficie: zincata sendzimir						
200 mm	22 mm	50	Pezzo	-	L	323806



## Giunto per muratura, arrotondato

Spessore del materiale: 1,25 mm

Misura a	Misura b	Misura c	U.I.	U.P.	Contenu- to per U.P.	Tempi di consegna	Codice n. 4004338...
Materiale: acciaio grezzo, superficie: zincata sendzimir							
40 mm	68 mm	22 mm	50	Pezzo	-	L	323813



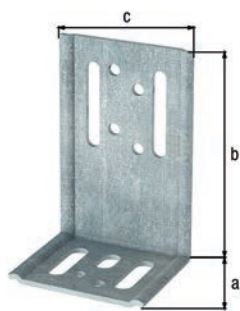

### Squadretta di giunzione per rivestimenti facciate

Spessore del materiale: 2,50 mm

Misura a	Misura b	Misura c	U.I.	U.P.	Contenu- to per U.P.	Tempi di consegna	Codice n. 4004338...
Materiale: acciaio grezzo, superficie: zincata sendzimir							
53 mm	98 mm	66 mm	50	Pezzo	-	L	330415
53 mm	118 mm	66 mm	50	Pezzo	-	L	330422
53 mm	138 mm	66 mm	50	Pezzo	-	L	330439
53 mm	158 mm	66 mm	50	Pezzo	-	L	330446

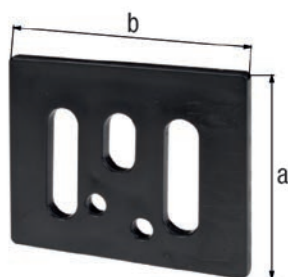

### Rondella quadrata

per evitare ponti freddi tra la parete e l'angolo  
Spessore del materiale: 5,00 mm

Misura a	Misura b	U.I.	U.P.	Contenu- to per U.P.	Tempi di consegna	Codice n. 4004338...
Materiale: plastica						
53 mm	65 mm	50	Pezzo	-	L	330477

# ASTE PER BANDIERE E ACCESSORI

Creato per durare.



### Pennone portabandiera

Altezza totale: 2000 mm

U.I.	U.P.	Contenuto per U.P.	Tempi di consegna	Codice n. 4004338...
Materiale: legno, superficie: bianca				
1	Pezzo	-	L	639006

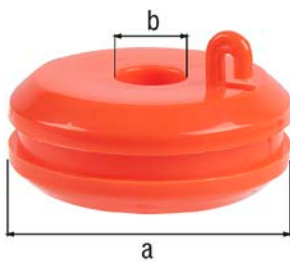

### Cappuccio per aste per bandiere

Misura a-Ø	Misura b-Ø	U.I.	U.P.	Contenuto per U.P.	Tempi di consegna	Codice n. 4004338...
Materiale: plastica, colore arancione						
69,62 mm	17,88 mm	1	Pezzo	-	L	642198

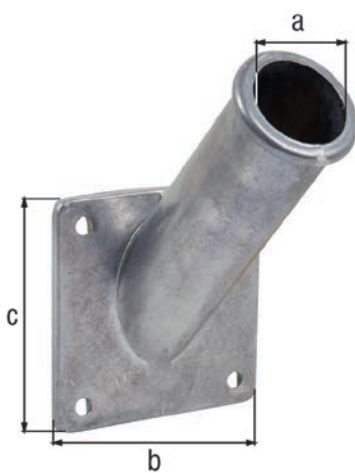

### Supporto per pennoni portabandiera per il fissaggio al muro

Misura a-Ø	Misura b	Misura c	U.I.	U.P.	Contenuto per U.P.	Tempi di consegna	Codice n. 4004338...
Materiale: alluminio							
30 mm	140 mm	95 mm	1	Pezzo	-	L	639105

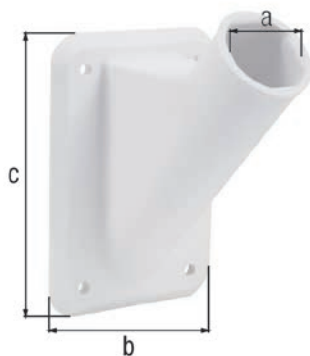

### Supporto per pennoni portabandiera per il fissaggio al muro

Misura a-Ø	Misura b	Misura c	U.I.	U.P.	Contenuto per U.P.	Tempi di consegna	Codice n. 4004338...
Materiale: plastica, colore bianco							
30 mm	88 mm	126 mm	1	Pezzo	-	L	635190

## Supporto per pennoni portabandiera per il fissaggio al muro

per una bandiera

Profondità di inserimento: 130 mm

Spessore del materiale: 3,00 mm

Misura a-Ø	Misura b	Misura c	U.I.	U.P.	Contenu- to per U.P.	Tempi di consegna	Codice n. 4004338...
Materiale: acciaio grezzo, superficie: zincata blu							
29 mm	130 mm	70 mm	1	Pezzo	-	L	639662

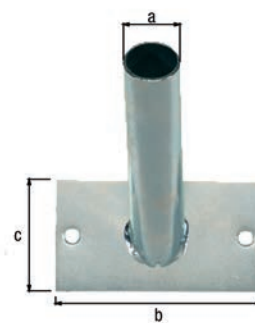

## Supporto per pennoni portabandiera per il fissaggio al muro

per due bandiere

Profondità di inserimento: 130 mm

Spessore del materiale: 3,00 mm

Misura a-Ø	Misura b	Misura c	U.I.	U.P.	Contenu- to per U.P.	Tempi di consegna	Codice n. 4004338...
Materiale: acciaio grezzo, superficie: zincata blu							
29 mm	130 mm	70 mm	1	Pezzo	-	L	639679

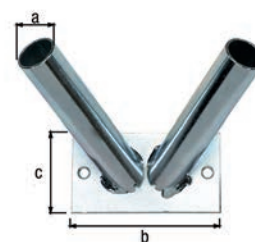

## Supporto per pennoni portabandiera per il fissaggio al muro

per tre bandiere

Profondità di inserimento: 130 mm

Spessore del materiale: 3,00 mm

Misura a-Ø	Misura b	Misura c	U.I.	U.P.	Contenu- to per U.P.	Tempi di consegna	Codice n. 4004338...
Materiale: acciaio grezzo, superficie: zincata blu							
29 mm	175 mm	80 mm	1	Pezzo	-	L	639648

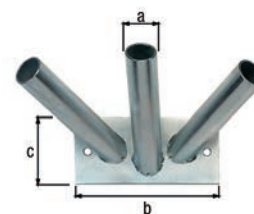

# LAMIERE

Creato per durare.

## Lamiera liscia

Larghezza	Lunghezza	Spessore del materiale	U.I.	U.P.	Contenu- to per U.P.	Tempi di consegna	Codice n. 4004338...
Materiale: alluminio, superficie: naturale							
250 mm	500 mm	0,50 mm	1	Pezzo	-	L	464981
120 mm	1000 mm	0,50 mm	1	Pezzo	-	L	464967
200 mm	1000 mm	0,50 mm	1	Pezzo	-	L	464974
300 mm	1000 mm	0,50 mm	1	Pezzo	-	L	464998
600 mm	1000 mm	0,50 mm	1	Pezzo	-	L	465001
250 mm	500 mm	0,80 mm	1	Pezzo	-	L	466053
120 mm	1000 mm	0,80 mm	1	Pezzo	-	L	467821
200 mm	1000 mm	0,80 mm	1	Pezzo	-	L	468002
300 mm	1000 mm	0,80 mm	1	Pezzo	-	L	466039
600 mm	1000 mm	0,80 mm	1	Pezzo	-	L	466046
250 mm	500 mm	1,50 mm	1	Pezzo	-	L	466107
120 mm	1000 mm	1,50 mm	1	Pezzo	-	L	466060
200 mm	1000 mm	1,50 mm	1	Pezzo	-	L	466077
300 mm	1000 mm	1,50 mm	1	Pezzo	-	L	466084
600 mm	1000 mm	1,50 mm	1	Pezzo	-	L	466091



## Lamiera liscia

Larghezza	Lunghezza	U.I.	U.P.	Contenu- to per U.P.	Tempi di consegna	Codice n. 4004338...
Materiale: alluminio, superficie: anodizzata, spazzolata con effetto ottico acciaio inox						
250 mm	500 mm	1	Pezzo	-	L	465964
120 mm	1000 mm	1	Pezzo	-	L	465957
300 mm	1000 mm	1	Pezzo	-	L	465971



## Lamiera liscia

Spessore del materiale: 0,80 mm

Larghezza	Lunghezza	U.I.	U.P.	Contenu- to per U.P.	Tempi di consegna	Codice n. 4004338...
Materiale: alluminio, superficie: plastificata bianca						
240 mm	480 mm	1	Pezzo	-	L	466374







### Lamiere bugnata, design: a chicco di riso

Spessore del materiale: 1,50 mm

Larghezza	Lunghezza	U.I.	U.P.	Contenu- to per U.P.	Tempi di consegna	Codice n. 4004338...
Materiale: alluminio, superficie: naturale						
200 mm	500 mm	1	Pezzo	-	L	469405



### Lamiere bugnata, design: intonaco rustico

Spessore del materiale: 1,00 mm

Larghezza	Lunghezza	U.I.	U.P.	Contenu- to per U.P.	Tempi di consegna	Codice n. 4004338...
Materiale: alluminio, superficie: naturale						
250 mm	500 mm	1	Pezzo	-	L	466633
120 mm	1000 mm	1	Pezzo	-	L	466596
200 mm	1000 mm	1	Pezzo	-	L	468354
300 mm	1000 mm	1	Pezzo	-	L	466619
600 mm	1000 mm	1	Pezzo	-	L	464721



### Lamiere bugnata, design: mandorlato

- Resistenza allo scivolamento: testato secondo DIN 51130 e ASR A1.5/1.2. Adatto come pavimento per l'uso in ambienti di lavoro e aree di lavoro con rischi di scivolamento dove sono richiesti pavimenti del gruppo di classificazione R10/V-.-.

Larghezza	Lunghezza	Spessore del materiale	U.I.	U.P.	Contenu- to per U.P.	Tempi di consegna	Codice n. 4004338...
Materiale: alluminio, superficie: naturale							
250 mm	500 mm	1,50 mm	1	Pezzo	-	L	466756
120 mm	1000 mm	1,50 mm	1	Pezzo	-	L	466695
200 mm	1000 mm	1,50 mm	1	Pezzo	-	L	468385
300 mm	1000 mm	1,50 mm	1	Pezzo	-	L	466718
600 mm	1000 mm	1,50 mm	1	Pezzo	-	L	466725
400 mm	2000 mm	1,50 mm	1	Pezzo	-	L	466732
300 mm	1000 mm	2,50 mm	1	Pezzo	-	L	466763
600 mm	1000 mm	2,50 mm	1	Pezzo	-	L	466770
600 mm	2000 mm	2,50 mm	1	Pezzo	-	L	466794

**Lamiera bugnata, design: martellato**

Spessore del materiale: 0,50 mm

Larghezza	Lunghezza	U.I.	U.P.	Contenu- to per U.P.	Tempi di consegna	Codice n. 4004338...
Materiale: alluminio, superficie: naturale						
250 mm	500 mm	1	Pezzo	-	L	466534
120 mm	1000 mm	1	Pezzo	-	L	466497
200 mm	1000 mm	1	Pezzo	-	L	470777

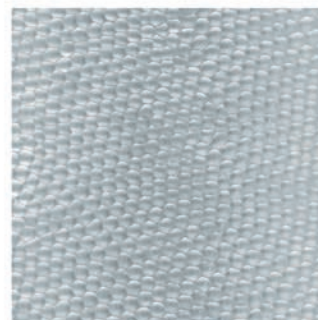
**Lamiera bugnata, design: struttura quadrato**

Spessore del materiale: 1,00 mm

Larghezza	Lunghezza	U.I.	U.P.	Contenu- to per U.P.	Tempi di consegna	Codice n. 4004338...
Materiale: alluminio, superficie: anodizzata argento						
250 mm	500 mm	1	Pezzo	-	L	466480
200 mm	1000 mm	1	Pezzo	-	L	466459
600 mm	1000 mm	1	Pezzo	-	L	466473

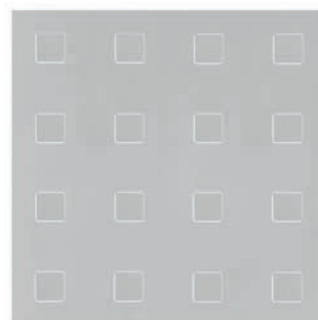
**Lamiera forata, perforazione quadrata**

Perforazione: 10 x 10 mm

Distanza centro - centro foro: 15 mm

Spessore del materiale: 0,80 mm

Larghezza	Lunghezza	U.I.	U.P.	Contenu- to per U.P.	Tempi di consegna	Codice n. 4004338...
Materiale: alluminio, superficie: anodizzata argento						
250 mm	500 mm	1	Pezzo	-	L	467142
200 mm	1000 mm	1	Pezzo	-	L	468163
500 mm	1000 mm	1	Pezzo	-	L	468187

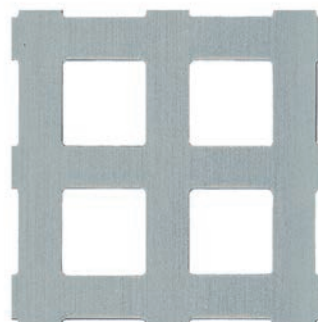
**Lamiera forata, perforazione quadrata**

Perforazione: 10 x 10 mm

Distanza centro - centro foro: 30 mm

Spessore del materiale: 0,80 mm

Larghezza	Lunghezza	U.I.	U.P.	Contenu- to per U.P.	Tempi di consegna	Codice n. 4004338...
Materiale: alluminio, superficie: anodizzata argento						
250 mm	500 mm	1	Pezzo	-	L	467197
300 mm	1000 mm	1	Pezzo	-	L	467173
600 mm	1000 mm	1	Pezzo	-	L	467180

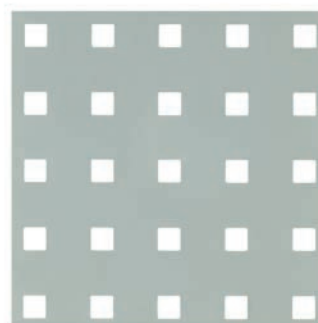

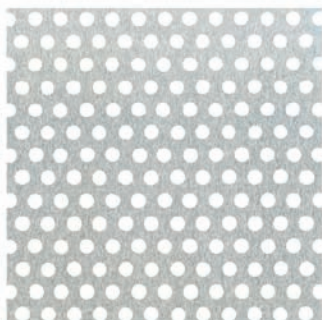

### Lamiere forata, perforazione tonda

Perforazione-Ø 1: 2 mm  
Distanza centro - centro foro: 3,5 mm  
Spessore del materiale: 0,80 mm

Larghezza	Lunghezza	U.I.	U.P.	Contenu- to per U.P.	Tempi di consegna	Codice n. 4004338...
Materiale: alluminio, superficie: naturale						
250 mm	500 mm	1	Pezzo	-	L	464240
120 mm	1000 mm	1	Pezzo	-	L	464233
200 mm	1000 mm	1	Pezzo	-	L	468200
300 mm	1000 mm	1	Pezzo	-	L	464257
600 mm	1000 mm	1	Pezzo	-	L	464264
Materiale: alluminio, superficie: anodizzata argento						
250 mm	500 mm	1	Pezzo	-	L	466947
200 mm	1000 mm	1	Pezzo	-	L	466916



### Lamiere forata, perforazione tonda

Perforazione-Ø 1: 3 mm  
Distanza centro - centro foro: 5 mm  
Spessore del materiale: 0,80 mm

Larghezza	Lunghezza	U.I.	U.P.	Contenu- to per U.P.	Tempi di consegna	Codice n. 4004338...
Materiale: alluminio, superficie: anodizzata argento						
250 mm	500 mm	1	Pezzo	-	L	466992
200 mm	1000 mm	1	Pezzo	-	L	466961



### Lamiere forata, perforazione tonda

Perforazione-Ø 1: 4,5 mm  
Distanza centro - centro foro: 15 mm  
Spessore del materiale: 1,50 mm

Larghezza	Lunghezza	U.I.	U.P.	Contenu- to per U.P.	Tempi di consegna	Codice n. 4004338...
Materiale: alluminio, superficie: naturale						
250 mm	500 mm	1	Pezzo	-	L	467043
120 mm	1000 mm	1	Pezzo	-	L	467005



### Lamiere forata, perforazione a intaglio

Spessore del materiale: 0,80 mm

Larghezza	Lunghezza	U.I.	U.P.	Contenu- to per U.P.	Tempi di consegna	Codice n. 4004338...
Materiale: alluminio, superficie: anodizzata argento						
250 mm	500 mm	1	Pezzo	-	L	466848
200 mm	1000 mm	1	Pezzo	-	L	466817

## Lamiera forata, perforazione incrociata

Spessore del materiale: 0,80 mm

Larghezza	Lunghezza	U.I.	U.P.	Contenu- to per U.P.	Tempi di consegna	Codice n. 4004338...
Materiale: alluminio, superficie: anodizzata argento						
250 mm	500 mm	1	Pezzo	-	L	466893
200 mm	1000 mm	1	Pezzo	-	L	466862
600 mm	1000 mm	1	Pezzo	-	L	466886

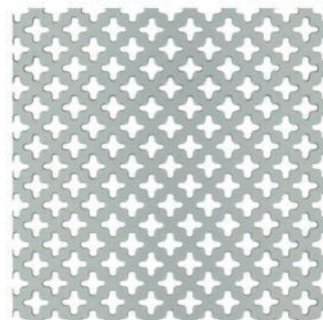

## Lamiera in acciaio stirato

Spessore del materiale: 1,00 mm

Larghezza	Lunghezza	Misura a	Misura b	Misura c	U.I.	U.P.	Contenu- to per U.P.	Tempi di consegna	Codice n. 4004338...
Materiale: alluminio, superficie: anodizzata nero									
250 mm	500 mm	22 mm	10 mm	1,5 mm	1	Pezzo	-	L	465896
600 mm	1000 mm	22 mm	10 mm	1,5 mm	1	Pezzo	-	L	465919





### Lamiera in acciaio stirato

Spessore del materiale: 1,60 mm

Larghezza	Lunghezza	Misura a	Misura b	Misura c	U.I.	U.P.	Contenu- to per U.P.	Tempi di consegna	Codice n. 4004338...
Materiale: alluminio, superficie: anodizzata argento									
250 mm	500 mm	10,3 mm	5 mm	1 mm	1	Pezzo	-	L	467241
300 mm	1000 mm	10,3 mm	5 mm	1 mm	1	Pezzo	-	L	467227
Materiale: alluminio, superficie: anodizzata oro									
250 mm	500 mm	10,3 mm	5 mm	1 mm	1	Pezzo	-	L	467296
300 mm	1000 mm	10,3 mm	5 mm	1 mm	1	Pezzo	-	L	467272
600 mm	1000 mm	10,3 mm	5 mm	1 mm	1	Pezzo	-	L	467289

### Lamiera liscia

Spessore del materiale: 0,50 mm



	Larghezza	Lunghezza	U.I.	U.P.	Contenu- to per U.P.	Tempi di consegna	Codice n. 4004338...
Materiale: acciaio inox							
VA	250 mm	500 mm	1	Pezzo	-	L	467463
VA	120 mm	1000 mm	1	Pezzo	-	L	467456

### Lamiera liscia



	Larghezza	Lunghezza	Spessore del materiale	U.I.	U.P.	Contenu- to per U.P.	Tempi di consegna	Codice n. 4004338...
Materiale: rame								
	200 mm	500 mm	0,50 mm	1	Pezzo	-	L	470210
	500 mm	1000 mm	0,50 mm	1	Pezzo	-	L	469511

## Lamiera liscia

Larghezza	Lunghezza	Spessore del materiale	U.I.	U.P.	Contenu- to per U.P.	Tempi di consegna	Codice n. 4004338...
Materiale: ottone							
200 mm	500 mm	0,50 mm	1	Pezzo	-	L	470012
200 mm	1000 mm	0,80 mm	1	Pezzo	-	L	470654



## Lamiera liscia

Larghezza	Lunghezza	Spessore del materiale	U.I.	U.P.	Contenu- to per U.P.	Tempi di consegna	Codice n. 4004338...
Materiale: acciaio grezzo							
250 mm	500 mm	0,75 mm	1	Pezzo	-	L	466275
200 mm	1000 mm	0,75 mm	1	Pezzo	-	L	468576
600 mm	1000 mm	0,75 mm	1	Pezzo	-	L	466268
Materiale: acciaio grezzo, superficie: zincata							
250 mm	500 mm	0,50 mm	1	Pezzo	-	L	466237
120 mm	1000 mm	0,50 mm	1	Pezzo	-	L	466206
300 mm	1000 mm	0,50 mm	1	Pezzo	-	L	466213
600 mm	1000 mm	0,50 mm	1	Pezzo	-	L	466220
250 mm	500 mm	0,75 mm	1	Pezzo	-	L	465834
120 mm	1000 mm	0,75 mm	1	Pezzo	-	L	465810
200 mm	1000 mm	0,75 mm	1	Pezzo	-	L	465827
300 mm	1000 mm	0,75 mm	1	Pezzo	-	L	465841
600 mm	1000 mm	0,75 mm	1	Pezzo	-	L	465858

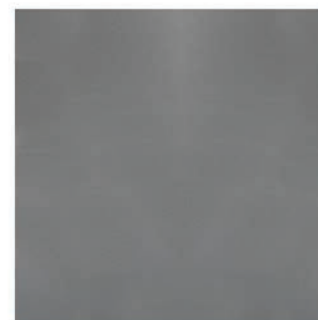

## Lamiera forata, perforazione quadrata

Perforazione: 5 x 5 mm  
 Distanza centro - centro foro: 8 mm  
 Spessore del materiale: 1,00 mm

Larghezza	Lunghezza	U.I.	U.P.	Contenu- to per U.P.	Tempi di consegna	Codice n. 4004338...
Materiale: acciaio grezzo						
250 mm	500 mm	1	Pezzo	-	L	463106
500 mm	1000 mm	1	Pezzo	-	L	462895

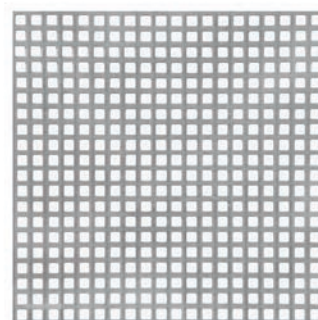



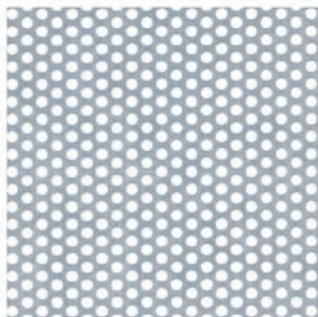

### Lamiere forata, perforazione tonda

Perforazione- $\varnothing$  1: 4,5 mm  
 Distanza centro - centro foro: 15 mm  
 Spessore del materiale: 1,50 mm

Larghezza	Lunghezza	U.I.	U.P.	Contenu- to per U.P.	Tempi di consegna	Codice n. 4004338...
Materiale: acciaio grezzo, superficie: zincata						
300 mm	1000 mm	1	Pezzo	-	L	467074



### Lamiere forata, perforazione tonda

Perforazione- $\varnothing$  1: 8 mm  
 Distanza centro - centro foro: 11 mm  
 Spessore del materiale: 1,00 mm

Larghezza	Lunghezza	U.I.	U.P.	Contenu- to per U.P.	Tempi di consegna	Codice n. 4004338...
Materiale: acciaio grezzo						
250 mm	500 mm	1	Pezzo	-	L	462994

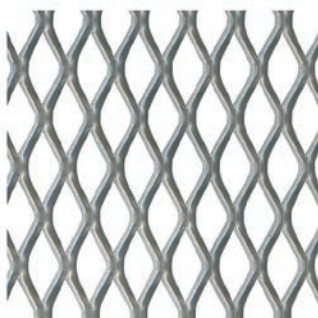

### Lamiere in acciaio stirato

Larghezza	Lunghezza	Spessore del materiale	Misura a	Misura b	Misura c	U.I.	U.P.	Contenu- to per U.P.	Tempi di consegna	Codice n. 4004338...
Materiale: acciaio grezzo										
250 mm	500 mm	1,20 mm	6 mm	3,4 mm	0,6 mm	1	Pezzo	-	L	467340
300 mm	1000 mm	1,20 mm	6 mm	3,4 mm	0,6 mm	1	Pezzo	-	L	467326
600 mm	1000 mm	1,20 mm	6 mm	3,4 mm	0,6 mm	1	Pezzo	-	L	467333
250 mm	500 mm	2,20 mm	10 mm	7,5 mm	1,0 mm	1	Pezzo	-	L	467395
120 mm	1000 mm	2,20 mm	10 mm	7,5 mm	1,0 mm	1	Pezzo	-	L	467357
300 mm	1000 mm	2,20 mm	10 mm	7,5 mm	1,0 mm	1	Pezzo	-	L	467371
250 mm	500 mm	2,80 mm	16 mm	8,0 mm	1,5 mm	1	Pezzo	-	L	467449
120 mm	1000 mm	2,80 mm	16 mm	8,0 mm	1,5 mm	1	Pezzo	-	L	467401



**Lamiera liscia, angolata, forma a L**

Angolatura: 90 °

Spessore del materiale: 0,50 mm

Lunghezza	Misura a	Misura b	U.I.	U.P.	Contenuto per U.P.	Tempi di consegna	Codice n. 4004338...
Materiale: alluminio, superficie: naturale							
1000 mm	50 mm	50 mm	1	Pezzo	-	L	462901
1000 mm	68 mm	30 mm	1	Pezzo	-	L	462918
1000 mm	96 mm	28 mm	1	Pezzo	-	L	462925
1000 mm	135 mm	30 mm	1	Pezzo	-	L	462932
2000 mm	50 mm	50 mm	1	Pezzo	-	L	462802
2000 mm	68 mm	30 mm	1	Pezzo	-	L	462819
2000 mm	96 mm	28 mm	1	Pezzo	-	L	462826
2000 mm	135 mm	30 mm	1	Pezzo	-	L	462833

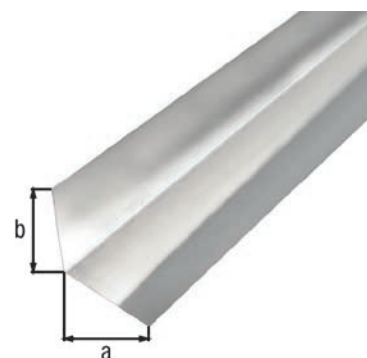
**Lamiera bugnata, design: mandorlato, angolata, forma a L**

Angolatura: 90 °

Spessore del materiale: 1,50 mm

Lunghezza	Misura a	Misura b	U.I.	U.P.	Contenuto per U.P.	Tempi di consegna	Codice n. 4004338...
Materiale: alluminio, superficie: naturale							
1000 mm	135 mm	30 mm	1	Pezzo	-	L	462949
2000 mm	135 mm	30 mm	1	Pezzo	-	L	462840

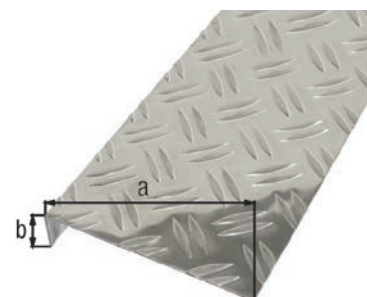
**Lamiera liscia, angolata, forma a Z**

Angolatura: 90 °

Spessore del materiale: 0,50 mm

Lunghezza	Misura a	Misura b	Misura c	U.I.	U.P.	Contenuto per U.P.	Tempi di consegna	Codice n. 4004338...
Materiale: alluminio, superficie: naturale								
1000 mm	18 mm	63 mm	18 mm	1	Pezzo	-	L	462956
2000 mm	18 mm	63 mm	18 mm	1	Pezzo	-	L	462857

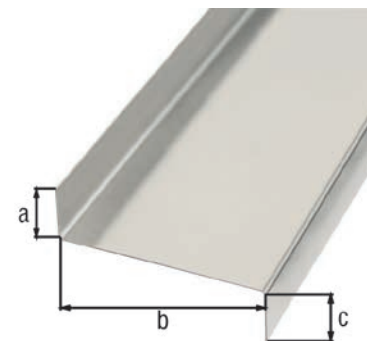



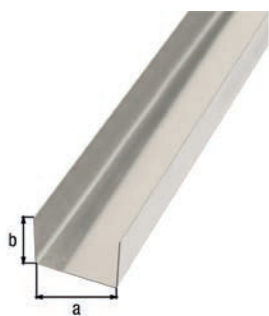

### Lamiere liscia, angolata, forma a U

Angolatura: 90 °

Spessore del materiale: 0,50 mm

Lunghezza	Misura a	Misura b	U.I.	U.P.	Contenu- to per U.P.	Tempi di consegna	Codice n. 4004338...
Materiale: alluminio, superficie: naturale							
1000 mm	29 mm	20 mm	1	Pezzo	-	L	462963
1000 mm	58 mm	20 mm	1	Pezzo	-	L	462970
1000 mm	130 mm	18 mm	1	Pezzo	-	L	462987
2000 mm	29 mm	20 mm	1	Pezzo	-	L	462864
2000 mm	58 mm	20 mm	1	Pezzo	-	L	462871
2000 mm	130 mm	18 mm	1	Pezzo	-	L	462888

## Protezione angolare, design: mandorlato

Misura a	Misura b	U.I.	U.P.	Contenu- to per U.P.	Tempi di consegna	Codice n. 4004338...
Materiale: alluminio, superficie: naturale						
23,5 mm	23,5 mm	1	Pezzo	-	L	467654
29,5 mm	29,5 mm	1	Pezzo	-	L	467661
35,5 mm	35,5 mm	1	Pezzo	-	L	467678



## Profilo parabordi

materiale flessibile e facilmente pieghevole  
per tutte le lamiere con spessore fino a 2 mm per la protezione di bordi taglienti  
Lunghezza: 1500 mm

Misura a	Misura b	U.I.	U.P.	Contenu- to per U.P.	Tempi di consegna	Codice n. 4004338...
Materiale: PVC morbido, colore nero						
10 mm	7 mm	3	Imballaggio	1 Pz.	L	426859

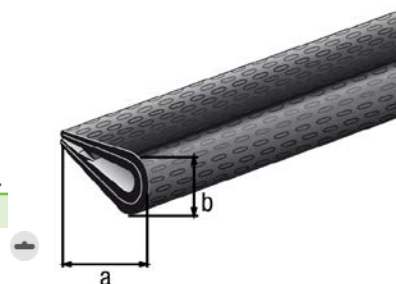

# PROFILI BA IN ALLUMINIO

Creato per durare.

## Barra BA piatta

Lunghezza	Misura a	Misura b	U.I.	U.P.	Contenu- to per U.P.	Tempi di consegna	Codice n. 4004338...
Materiale: alluminio, superficie: naturale							
1000 mm	15 mm	2 mm	1	Pezzo	-	L	469375
1000 mm	20 mm	2 mm	1	Pezzo	-	L	473488
1000 mm	20 mm	5 mm	1	Pezzo	-	L	469887
1000 mm	25 mm	2 mm	1	Pezzo	-	L	469894
1000 mm	30 mm	2 mm	1	Pezzo	-	L	473709
1000 mm	40 mm	3 mm	1	Pezzo	-	L	469917
1000 mm	50 mm	3 mm	1	Pezzo	-	L	488178
1000 mm	60 mm	3 mm	1	Pezzo	-	L	492458
1000 mm	70 mm	3 mm	1	Pezzo	-	L	473976
1000 mm	80 mm	3 mm	1	Pezzo	-	L	473990
2000 mm	20 mm	2 mm	1	Pezzo	-	L	473501
2000 mm	20 mm	5 mm	1	Pezzo	-	L	469962
2000 mm	25 mm	2 mm	1	Pezzo	-	L	469979
2000 mm	30 mm	2 mm	1	Pezzo	-	L	472023
2000 mm	40 mm	2 mm	1	Pezzo	-	L	472030
2000 mm	50 mm	3 mm	1	Pezzo	-	L	472047
2000 mm	60 mm	3 mm	1	Pezzo	-	L	472054
2000 mm	70 mm	3 mm	1	Pezzo	-	L	474089
2000 mm	80 mm	3 mm	1	Pezzo	-	L	474102
2600 mm	15 mm	2 mm	1	Pezzo	-	L	492595
2600 mm	20 mm	2 mm	1	Pezzo	-	L	433048
2600 mm	20 mm	5 mm	1	Pezzo	-	L	470197
2600 mm	25 mm	2 mm	1	Pezzo	-	L	433505
2600 mm	30 mm	2 mm	1	Pezzo	-	L	472184
2600 mm	40 mm	2 mm	1	Pezzo	-	L	463267
2600 mm	50 mm	3 mm	1	Pezzo	-	L	492229
2600 mm	60 mm	3 mm	1	Pezzo	-	L	488185
Materiale: alluminio, superficie: plastificata bianca RAL 9016							
1000 mm	30 mm	2 mm	1	Pezzo	-	L	474201
2000 mm	20 mm	2 mm	1	Pezzo	-	L	474379
2600 mm	20 mm	2 mm	1	Pezzo	-	L	479848
2600 mm	30 mm	2 mm	1	Pezzo	-	L	479855
2600 mm	50 mm	3 mm	1	Pezzo	-	L	492601



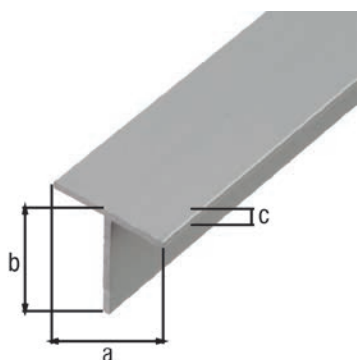

### Profilo BA a T

Lunghezza	Misura a	Misura b	Misura c	U.I.	U.P.	Contenu- to per U.P.	Tempi di consegna	Codice n. 4004338...
Materiale: alluminio, superficie: naturale								
1000 mm	15 mm	15 mm	1,5 mm	1	Pezzo	-	L	472092
1000 mm	20 mm	20 mm	1,5 mm	1	Pezzo	-	L	472108
1000 mm	35 mm	35 mm	3,0 mm	1	Pezzo	-	L	464899
2000 mm	15 mm	15 mm	1,5 mm	1	Pezzo	-	L	472153
2000 mm	20 mm	20 mm	1,5 mm	1	Pezzo	-	L	472160
2000 mm	35 mm	35 mm	3,0 mm	1	Pezzo	-	L	472115
2600 mm	15 mm	15 mm	1,5 mm	1	Pezzo	-	L	499877
2600 mm	20 mm	20 mm	1,5 mm	1	Pezzo	-	L	492540
2600 mm	35 mm	35 mm	3,0 mm	1	Pezzo	-	L	470425
Materiale: alluminio, superficie: plastificata bianca RAL 9016								
2600 mm	15 mm	15 mm	1,5 mm	1	Pezzo	-	L	479954
2600 mm	25 mm	25 mm	2,0 mm	1	Pezzo	-	L	479961



### Barra BA tonda

Lunghezza	Misura a-Ø	U.I.	U.P.	Contenu- to per U.P.	Tempi di consegna	Codice n. 4004338...
Materiale: alluminio, superficie: naturale						
1000 mm	4 mm	1	Pezzo	-	L	473778
1000 mm	6 mm	1	Pezzo	-	L	473945
1000 mm	8 mm	1	Pezzo	-	L	474096
1000 mm	10 mm	1	Pezzo	-	L	474287
1000 mm	12 mm	1	Pezzo	-	L	488147
2600 mm	4 mm	1	Pezzo	-	L	492441
2600 mm	6 mm	1	Pezzo	-	L	499785
2600 mm	8 mm	1	Pezzo	-	L	470371
2600 mm	10 mm	1	Pezzo	-	L	470364
2600 mm	12 mm	1	Pezzo	-	L	463489



### Tubo BA tondo

Lunghezza	Misura a-Ø	Misura b	U.I.	U.P.	Contenu- to per U.P.	Tempi di consegna	Codice n. 4004338...
Materiale: alluminio, superficie: naturale							
1000 mm	6 mm	1,0 mm	1	Pezzo	-	L	473754
1000 mm	8 mm	1,0 mm	1	Pezzo	-	L	472481
1000 mm	10 mm	1,0 mm	1	Pezzo	-	L	472498
1000 mm	12 mm	1,0 mm	1	Pezzo	-	L	472504
1000 mm	15 mm	1,0 mm	1	Pezzo	-	L	472573
1000 mm	20 mm	1,0 mm	1	Pezzo	-	L	472580
1000 mm	25 mm	1,5 mm	1	Pezzo	-	L	472597
1000 mm	30 mm	2,0 mm	1	Pezzo	-	L	492434

Lunghezza	Misura a-Ø	Misura b	U.I.	U.P.	Contenu- to per U.P.	Tempi di consegna	Codice n. 4004338...
2000 mm	10 mm	1,0 mm	1	Pezzo	-	L	469900
2000 mm	20 mm	1,0 mm	1	Pezzo	-	L	472313
2000 mm	30 mm	2,0 mm	1	Pezzo	-	L	472320
2600 mm	6 mm	1,0 mm	1	Pezzo	-	L	463281
2600 mm	8 mm	1,0 mm	1	Pezzo	-	L	469382
2600 mm	10 mm	1,0 mm	1	Pezzo	-	L	488161
2600 mm	12 mm	1,0 mm	1	Pezzo	-	L	468996
2600 mm	15 mm	1,0 mm	1	Pezzo	-	L	492212
2600 mm	20 mm	1,0 mm	1	Pezzo	-	L	463472
2600 mm	25 mm	1,5 mm	1	Pezzo	-	L	488192
2600 mm	30 mm	2,0 mm	1	Pezzo	-	L	470180
Materiale: alluminio, superficie: plastificata bianca RAL 9016							
2600 mm	25 mm	1,5 mm	1	Pezzo	-	L	479879

## Barra BA quadra

Lunghezza	Misura a	Misura b	U.I.	U.P.	Contenu- to per U.P.	Tempi di consegna	Codice n. 4004338...
Materiale: alluminio, superficie: naturale							
1000 mm	10 mm	10 mm	1	Pezzo	-	L	470098
1000 mm	12 mm	12 mm	1	Pezzo	-	L	470296

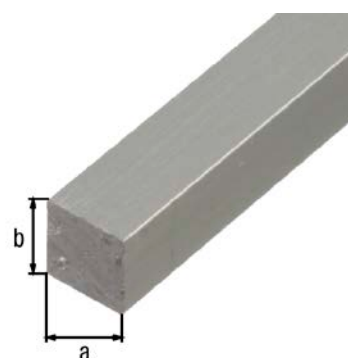

## Tubo BA quadro

Lunghezza	Misura a	Misura b	Misura c	U.I.	U.P.	Contenu- to per U.P.	Tempi di consegna	Codice n. 4004338...
Materiale: alluminio, superficie: naturale								
1000 mm	10 mm	10 mm	1,0 mm	1	Pezzo	-	L	474157
1000 mm	15 mm	15 mm	1,0 mm	1	Pezzo	-	L	472801
1000 mm	20 mm	20 mm	1,5 mm	1	Pezzo	-	L	472856
1000 mm	25 mm	25 mm	1,5 mm	1	Pezzo	-	L	472863
1000 mm	30 mm	30 mm	2,0 mm	1	Pezzo	-	L	488116
1000 mm	40 mm	40 mm	2,0 mm	1	Pezzo	-	L	470128
2000 mm	15 mm	15 mm	1,0 mm	1	Pezzo	-	L	469870
2000 mm	20 mm	20 mm	1,5 mm	1	Pezzo	-	L	472429
2000 mm	25 mm	25 mm	1,5 mm	1	Pezzo	-	L	472436
2000 mm	30 mm	30 mm	2,0 mm	1	Pezzo	-	L	472443
2000 mm	40 mm	40 mm	2,0 mm	1	Pezzo	-	L	472450
2600 mm	15 mm	15 mm	1,0 mm	1	Pezzo	-	L	470340
2600 mm	20 mm	20 mm	1,5 mm	1	Pezzo	-	L	492564
2600 mm	25 mm	25 mm	1,5 mm	1	Pezzo	-	L	469931
2600 mm	30 mm	30 mm	2,0 mm	1	Pezzo	-	L	464950
2600 mm	40 mm	40 mm	2,0 mm	1	Pezzo	-	L	499860
Materiale: alluminio, superficie: plastificata bianca RAL 9016								
2600 mm	20 mm	20 mm	1,5 mm	1	Pezzo	-	L	479886
2600 mm	30 mm	30 mm	2,0 mm	1	Pezzo	-	L	479893

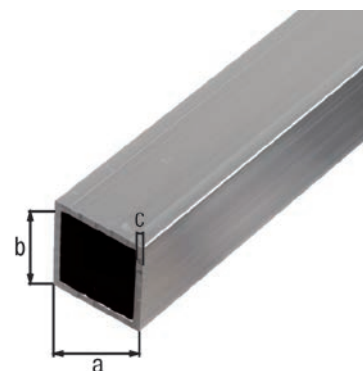

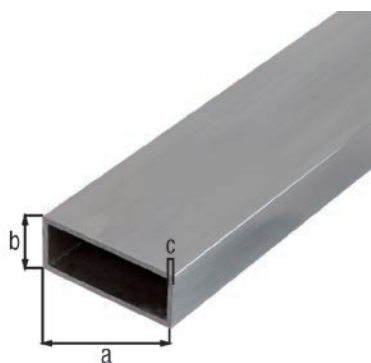

### Tubo BA rettangolare

Lunghezza	Misura a	Misura b	Misura c	U.I.	U.P.	Contenu- to per U.P.	Tempi di consegna	Codice n. 4004338...
Materiale: alluminio, superficie: naturale								
1000 mm	50 mm	20 mm	2 mm	1	Pezzo	-	L	472979
2000 mm	50 mm	20 mm	2 mm	1	Pezzo	-	L	472511
2600 mm	50 mm	20 mm	2 mm	1	Pezzo	-	L	470166
Materiale: alluminio, superficie: plastificata bianca RAL 9016								
2600 mm	30 mm	20 mm	2 mm	1	Pezzo	-	L	479909
2600 mm	40 mm	20 mm	2 mm	1	Pezzo	-	L	479916

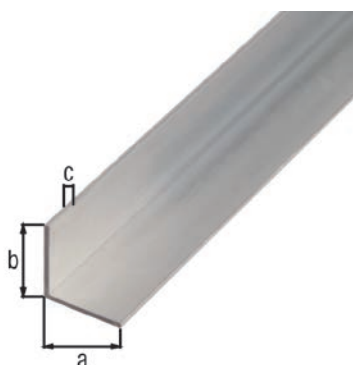

### Profilo BA angolare

Modello: con lati uguali

Lunghezza	Misura a	Misura b	Misura c	U.I.	U.P.	Contenu- to per U.P.	Tempi di consegna	Codice n. 4004338...
Materiale: alluminio, superficie: naturale								
1000 mm	10 mm	10 mm	1,0 mm	1	Pezzo	-	L	473938
1000 mm	15 mm	15 mm	1,0 mm	1	Pezzo	-	L	473075
1000 mm	20 mm	20 mm	1,5 mm	1	Pezzo	-	L	473082
1000 mm	25 mm	25 mm	1,5 mm	1	Pezzo	-	L	473099
1000 mm	30 mm	30 mm	2,0 mm	1	Pezzo	-	L	473105
1000 mm	35 mm	35 mm	1,5 mm	1	Pezzo	-	L	473921
1000 mm	40 mm	40 mm	2,0 mm	1	Pezzo	-	L	473266
1000 mm	50 mm	50 mm	3,0 mm	1	Pezzo	-	L	488109
1000 mm	60 mm	60 mm	3,0 mm	1	Pezzo	-	L	473372
1000 mm	70 mm	70 mm	3,0 mm	1	Pezzo	-	L	473389
1000 mm	80 mm	80 mm	3,0 mm	1	Pezzo	-	L	474171
2000 mm	10 mm	10 mm	1,0 mm	1	Pezzo	-	L	473907
2000 mm	15 mm	15 mm	1,0 mm	1	Pezzo	-	L	472610
2000 mm	20 mm	20 mm	1,5 mm	1	Pezzo	-	L	472627
2000 mm	25 mm	25 mm	1,5 mm	1	Pezzo	-	L	472634
2000 mm	30 mm	30 mm	1,5 mm	1	Pezzo	-	L	472641
2000 mm	35 mm	35 mm	1,5 mm	1	Pezzo	-	L	474249
2000 mm	40 mm	40 mm	2,0 mm	1	Pezzo	-	L	472658
2000 mm	50 mm	50 mm	3,0 mm	1	Pezzo	-	L	472665
2000 mm	60 mm	60 mm	3,0 mm	1	Pezzo	-	L	474133
2000 mm	70 mm	70 mm	3,0 mm	1	Pezzo	-	L	474140
2000 mm	80 mm	80 mm	3,0 mm	1	Pezzo	-	L	474164
2600 mm	10 mm	10 mm	1,0 mm	1	Pezzo	-	L	470227
2600 mm	15 mm	15 mm	1,0 mm	1	Pezzo	-	L	472177
2600 mm	20 mm	20 mm	1,5 mm	1	Pezzo	-	L	472146
2600 mm	25 mm	25 mm	1,5 mm	1	Pezzo	-	L	472139
2600 mm	30 mm	30 mm	1,5 mm	1	Pezzo	-	L	472085
2600 mm	35 mm	35 mm	1,5 mm	1	Pezzo	-	L	431587
2600 mm	40 mm	40 mm	2,0 mm	1	Pezzo	-	L	468965
2600 mm	50 mm	50 mm	3,0 mm	1	Pezzo	-	L	470005
Materiale: alluminio, superficie: plastificata bianca RAL 9016								
2000 mm	20 mm	20 mm	1,5 mm	1	Pezzo	-	L	473969
2000 mm	25 mm	25 mm	1,5 mm	1	Pezzo	-	L	474195

Lunghezza	Misura a	Misura b	Misura c	U.I.	U.P.	Contenu- to per U.P.	Tempi di consegna	Codice n. 4004338...
2000 mm	30 mm	30 mm	2,0 mm	1	Pezzo	-	L	474256
2000 mm	15 mm	15 mm	1,0 mm	1	Pezzo	-	L	474270
2600 mm	20 mm	20 mm	1,5 mm	1	Pezzo	-	L	474935
2600 mm	25 mm	25 mm	1,5 mm	1	Pezzo	-	L	474942
2600 mm	30 mm	30 mm	2,0 mm	1	Pezzo	-	L	474966
2600 mm	50 mm	50 mm	3,0 mm	1	Pezzo	-	L	474973
2600 mm	15 mm	15 mm	1,0 mm	1	Pezzo	-	L	474997

## Profilo angolare, design: mandorlato

Modello: con lati uguali

Lunghezza	Misura a	Misura b	Misura c	U.I.	U.P.	Contenu- to per U.P.	Tempi di consegna	Codice n. 4004338...
Materiale: alluminio, superficie: lucida								
1000 mm	23,5 mm	23,5 mm	1,5 mm	1	Pezzo	-	L	468842
1000 mm	29,5 mm	29,5 mm	1,5 mm	1	Pezzo	-	L	468859
1000 mm	35,5 mm	35,5 mm	1,5 mm	1	Pezzo	-	L	468866
1000 mm	41,2 mm	41,2 mm	1,5 mm	1	Pezzo	-	L	468873
2000 mm	23,5 mm	23,5 mm	1,5 mm	1	Pezzo	-	L	467692
2000 mm	29,5 mm	29,5 mm	1,5 mm	1	Pezzo	-	L	467708
2000 mm	35,5 mm	35,5 mm	1,5 mm	1	Pezzo	-	L	467715
2000 mm	41,2 mm	41,2 mm	1,5 mm	1	Pezzo	-	L	467722

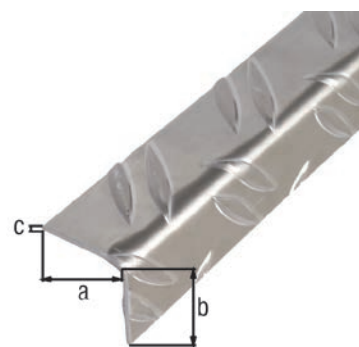

## Profilo BA angolare

Modello: con lati disuguali

Lunghezza	Misura a	Misura b	Misura c	U.I.	U.P.	Contenu- to per U.P.	Tempi di consegna	Codice n. 4004338...
Materiale: alluminio, superficie: naturale								
1000 mm	15 mm	10 mm	1,5 mm	1	Pezzo	-	L	470302
1000 mm	20 mm	10 mm	1,5 mm	1	Pezzo	-	L	470463
1000 mm	25 mm	15 mm	1,5 mm	1	Pezzo	-	L	465995
1000 mm	30 mm	15 mm	2,0 mm	1	Pezzo	-	L	499822
1000 mm	30 mm	20 mm	2,0 mm	1	Pezzo	-	L	473983
1000 mm	40 mm	10 mm	2,0 mm	1	Pezzo	-	L	492175
1000 mm	40 mm	20 mm	2,0 mm	1	Pezzo	-	L	474003
1000 mm	50 mm	20 mm	2,0 mm	1	Pezzo	-	L	474072
1000 mm	50 mm	30 mm	3,0 mm	1	Pezzo	-	L	470241
1000 mm	65 mm	35 mm	2,5 mm	1	Pezzo	-	L	492182
1000 mm	70 mm	40 mm	3,0 mm	1	Pezzo	-	L	473365
2000 mm	20 mm	10 mm	1,5 mm	1	Pezzo	-	L	472719
2000 mm	30 mm	15 mm	2,0 mm	1	Pezzo	-	L	472726
2000 mm	30 mm	20 mm	2,0 mm	1	Pezzo	-	L	472733
2000 mm	40 mm	20 mm	2,0 mm	1	Pezzo	-	L	474188
2000 mm	50 mm	30 mm	3,0 mm	1	Pezzo	-	L	472764
2000 mm	70 mm	40 mm	3,0 mm	1	Pezzo	-	L	476991
2600 mm	15 mm	10 mm	1,0 mm	1	Pezzo	-	L	431570
2600 mm	20 mm	10 mm	1,5 mm	1	Pezzo	-	L	470081

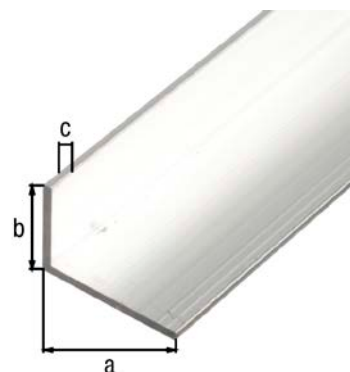



Lunghezza	Misura a	Misura b	Misura c	U.I.	U.P.	Contenu- to per U.P.	Tempi di consegna	Codice n. 4004338...
2600 mm	25 mm	15 mm	1,5 mm	1	Pezzo	-	L	487881
2600 mm	30 mm	15 mm	2,0 mm	1	Pezzo	-	L	469399
2600 mm	30 mm	20 mm	2,0 mm	1	Pezzo	-	L	499808
2600 mm	40 mm	10 mm	2,0 mm	1	Pezzo	-	L	492502
2600 mm	40 mm	20 mm	2,0 mm	1	Pezzo	-	L	492496
2600 mm	50 mm	20 mm	2,0 mm	1	Pezzo	-	L	465018
2600 mm	50 mm	30 mm	3,0 mm	1	Pezzo	-	L	470494
2600 mm	65 mm	35 mm	2,5 mm	1	Pezzo	-	L	488222
Materiale: alluminio, superficie: plastificata bianca RAL 9016								
2600 mm	20 mm	10 mm	1,5 mm	1	Pezzo	-	L	475086
2600 mm	30 mm	20 mm	2,0 mm	1	Pezzo	-	L	475093

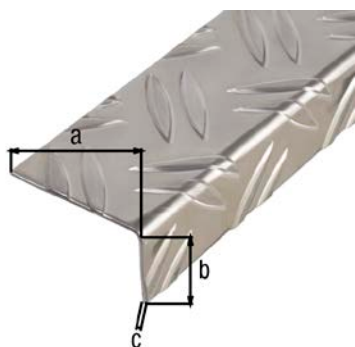

### Profilo angolare, design: mandorlato

Modello: con lati disuguali

Lunghezza	Misura a	Misura b	Misura c	U.I.	U.P.	Contenu- to per U.P.	Tempi di consegna	Codice n. 4004338...
Materiale: alluminio, superficie: lucida								
1000 mm	43,5 mm	23,5 mm	1,5 mm	1	Pezzo	-	L	468903
1000 mm	53,6 mm	29,5 mm	1,5 mm	1	Pezzo	-	L	468910
1000 mm	65,6 mm	35,5 mm	1,5 mm	1	Pezzo	-	L	468927
2000 mm	43,5 mm	23,5 mm	1,5 mm	1	Pezzo	-	L	468934
2000 mm	53,6 mm	29,5 mm	1,5 mm	1	Pezzo	-	L	468941

## Profilo BA ad U

Lunghezza	Misura a	Misura b	Misura c	Misura d	U.I.	U.P.	Contenu- to per U.P.	Tempi di consegna	Codice n. 4004338...
Materiale: alluminio, superficie: naturale									
1000 mm	6 mm	6 mm	1,0 mm	4 mm	1	Pezzo	-	L	473808
1000 mm	8 mm	8 mm	1,0 mm	6 mm	1	Pezzo	-	L	475659
1000 mm	10 mm	8 mm	1,0 mm	8 mm	1	Pezzo	-	L	470449
1000 mm	10 mm	10 mm	1,0 mm	8 mm	1	Pezzo	-	L	475666
1000 mm	15 mm	10 mm	1,5 mm	12 mm	1	Pezzo	-	L	492519
1000 mm	15 mm	15 mm	1,5 mm	12 mm	1	Pezzo	-	L	474362
1000 mm	15 mm	20 mm	1,5 mm	12 mm	1	Pezzo	-	L	475697
1000 mm	16 mm	13 mm	1,5 mm	13 mm	1	Pezzo	-	L	492465
1000 mm	20 mm	10 mm	1,5 mm	17 mm	1	Pezzo	-	L	474409
1000 mm	20 mm	20 mm	1,5 mm	17 mm	1	Pezzo	-	L	474485
1000 mm	25 mm	25 mm	2,0 mm	21 mm	1	Pezzo	-	L	470357
1000 mm	30 mm	20 mm	2,0 mm	26 mm	1	Pezzo	-	L	488130
2000 mm	8 mm	8 mm	1,0 mm	6 mm	1	Pezzo	-	L	475765
2000 mm	10 mm	8 mm	1,0 mm	8 mm	1	Pezzo	-	L	475772
2000 mm	15 mm	15 mm	1,5 mm	12 mm	1	Pezzo	-	L	475789
2000 mm	15 mm	20 mm	1,5 mm	12 mm	1	Pezzo	-	L	475796
2000 mm	20 mm	20 mm	1,5 mm	17 mm	1	Pezzo	-	L	472818
2000 mm	25 mm	25 mm	2,0 mm	21 mm	1	Pezzo	-	L	472825
2000 mm	30 mm	20 mm	2,0 mm	26 mm	1	Pezzo	-	L	475352
2600 mm	8 mm	8 mm	1,0 mm	6 mm	1	Pezzo	-	L	464943
2600 mm	10 mm	8 mm	1,0 mm	8 mm	1	Pezzo	-	L	463496
2600 mm	10 mm	10 mm	1,5 mm	7 mm	1	Pezzo	-	L	468989
2600 mm	10 mm	15 mm	1,5 mm	7 mm	1	Pezzo	-	L	431532
2600 mm	15 mm	10 mm	1,5 mm	12 mm	1	Pezzo	-	L	488154
2600 mm	15 mm	15 mm	1,5 mm	12 mm	1	Pezzo	-	L	431549
2600 mm	15 mm	20 mm	1,5 mm	12 mm	1	Pezzo	-	L	470388
2600 mm	16 mm	13 mm	1,5 mm	13 mm	1	Pezzo	-	L	464868
2600 mm	20 mm	10 mm	1,5 mm	17 mm	1	Pezzo	-	L	470142
2600 mm	20 mm	20 mm	1,5 mm	17 mm	1	Pezzo	-	L	431556
2600 mm	25 mm	25 mm	2,0 mm	21 mm	1	Pezzo	-	L	470104
2600 mm	30 mm	20 mm	2,0 mm	26 mm	1	Pezzo	-	L	492199
Materiale: alluminio, superficie: plastificata bianca RAL 9016									
2600 mm	10 mm	10 mm	1,0 mm	8 mm	1	Pezzo	-	L	479923
2600 mm	15 mm	15 mm	1,5 mm	12 mm	1	Pezzo	-	L	479930
2600 mm	20 mm	20 mm	1,5 mm	17 mm	1	Pezzo	-	L	479947

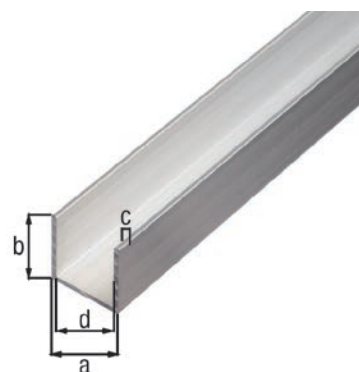

## Profilo ad U, design: mandorlato

Lunghezza	Misura a	Misura b	Misura c	U.I.	U.P.	Contenu- to per U.P.	Tempi di consegna	Codice n. 4004338...
Materiale: alluminio, superficie: lucida								
1000 mm	23,5 mm	23,5 mm	1,5 mm	1	Pezzo	-	L	468880
1000 mm	29,5 mm	29,5 mm	1,5 mm	1	Pezzo	-	L	468897
2000 mm	23,5 mm	23,5 mm	1,5 mm	1	Pezzo	-	L	467739
2000 mm	29,5 mm	29,5 mm	1,5 mm	1	Pezzo	-	L	467746



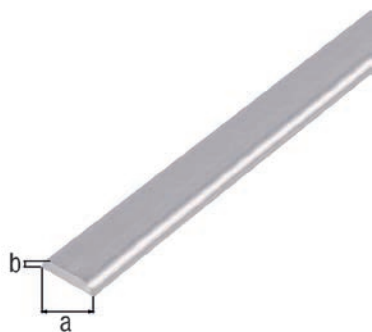

### Profilo di copertura BA con bordi arrotondati

Lunghezza: 1000 mm

Misura a	Misura b	U.I.	U.P.	Contenu- to per U.P.	Tempi di consegna	Codice n. 4004338...
Materiale: alluminio, superficie: naturale						
19 mm	4 mm	1	Pezzo	-	L	469993
24 mm	4 mm	1	Pezzo	-	L	470029

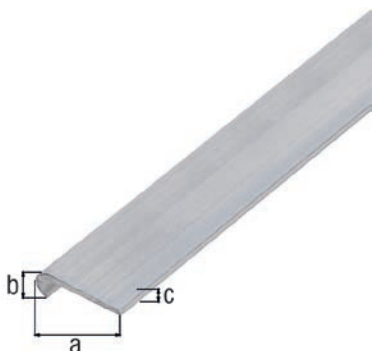

### Profilo terminale BA, tondo

Lunghezza	Misura a	Misura b	Misura c	U.I.	U.P.	Contenu- to per U.P.	Tempi di consegna	Codice n. 4004338...
Materiale: alluminio, superficie: naturale								
1000 mm	20 mm	6 mm	1,3 mm	1	Pezzo	-	L	470067
1000 mm	26 mm	6 mm	1,3 mm	1	Pezzo	-	L	470289
2000 mm	26 mm	6 mm	1,3 mm	1	Pezzo	-	L	470326

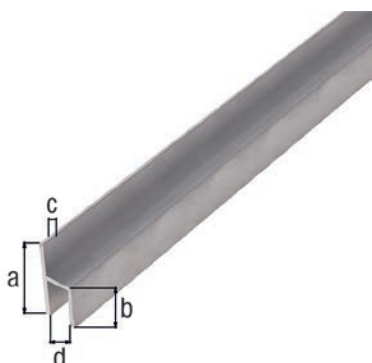

### Profilo BA a H

Lunghezza	Misura a	Misura b	Misura c	Misura d	U.I.	U.P.	Contenu- to per U.P.	Tempi di consegna	Codice n. 4004338...
Materiale: alluminio, superficie: naturale									
1000 mm	26 mm	11 mm	1,5 mm	8 mm	1	Pezzo	-	L	469955
2000 mm	26 mm	11 mm	1,5 mm	8 mm	1	Pezzo	-	L	469986

# PROFILI IN ALLUMINIO ANODIZZATI

Creato per durare.

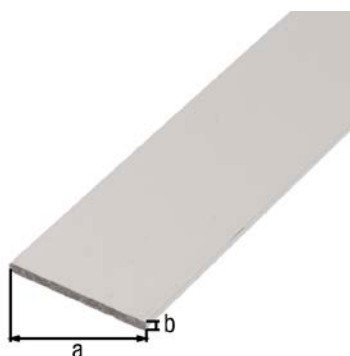

### Barra piatta

Lunghezza	Misura a	Misura b	U.I.	U.P.	Contenu- to per U.P.	Tempi di consegna	Codice n. 4004338...
Materiale: alluminio, superficie: anodizzata argento							
1000 mm	15 mm	2 mm	1	Pezzo	-	L	473013
1000 mm	20 mm	2 mm	1	Pezzo	-	L	473020
1000 mm	20 mm	5 mm	1	Pezzo	-	L	473068
1000 mm	25 mm	2 mm	1	Pezzo	-	L	473037
1000 mm	30 mm	2 mm	1	Pezzo	-	L	473044
1000 mm	40 mm	3 mm	1	Pezzo	-	L	473051
1000 mm	50 mm	3 mm	1	Pezzo	-	L	471729
1000 mm	60 mm	3 mm	1	Pezzo	-	L	471743
2000 mm	15 mm	2 mm	1	Pezzo	-	L	474010
2000 mm	20 mm	2 mm	1	Pezzo	-	L	474027
2000 mm	20 mm	5 mm	1	Pezzo	-	L	474065
2000 mm	25 mm	2 mm	1	Pezzo	-	L	474034
2000 mm	30 mm	2 mm	1	Pezzo	-	L	474041
2000 mm	40 mm	3 mm	1	Pezzo	-	L	474058
2000 mm	50 mm	3 mm	1	Pezzo	-	L	471736
2000 mm	60 mm	3 mm	1	Pezzo	-	L	471750
2600 mm	15 mm	2 mm	1	Pezzo	-	L	480288
2600 mm	20 mm	2 mm	1	Pezzo	-	L	480196
2600 mm	25 mm	2 mm	1	Pezzo	-	L	480271
2600 mm	30 mm	2 mm	1	Pezzo	-	L	480165
2600 mm	40 mm	3 mm	1	Pezzo	-	L	480684
2600 mm	50 mm	3 mm	1	Pezzo	-	L	480820
Materiale: alluminio, superficie: anodizzata nero							
1000 mm	15 mm	2 mm	1	Pezzo	-	L	489366
1000 mm	20 mm	2 mm	1	Pezzo	-	L	489373
2000 mm	15 mm	2 mm	1	Pezzo	-	L	489380
2000 mm	20 mm	2 mm	1	Pezzo	-	L	489397
1000 mm	30 mm	2 mm	1	Pezzo	-	L	472917
2000 mm	30 mm	2 mm	1	Pezzo	-	L	472924

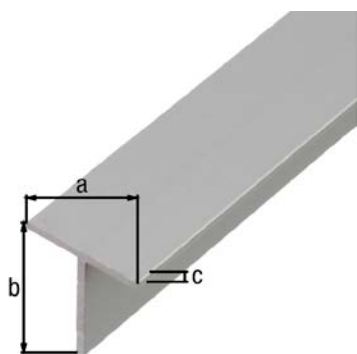

### Profilo a T

Lunghezza	Misura a	Misura b	Misura c	U.I.	U.P.	Contenu- to per U.P.	Tempi di consegna	Codice n. 4004338...
Materiale: alluminio, superficie: anodizzata argento								
1000 mm	15 mm	15 mm	1,5 mm	1	Pezzo	-	L	473112
1000 mm	20 mm	20 mm	1,5 mm	1	Pezzo	-	L	473129
1000 mm	35 mm	35 mm	3,0 mm	1	Pezzo	-	L	471866
2000 mm	15 mm	15 mm	1,5 mm	1	Pezzo	-	L	474119
2000 mm	20 mm	20 mm	1,5 mm	1	Pezzo	-	L	474126
2000 mm	35 mm	35 mm	3,0 mm	1	Pezzo	-	L	471873

## Barra tonda

Lunghezza	Misura a-Ø	U.I.	U.P.	Contenu- to per U.P.	Tempi di consegna	Codice n. 4004338...
Materiale: alluminio, superficie: anodizzata argento						
1000 mm	5 mm	1	Pezzo	-	L	473310
1000 mm	6 mm	1	Pezzo	-	L	473327
1000 mm	8 mm	1	Pezzo	-	L	473334
1000 mm	10 mm	1	Pezzo	-	L	473341
1000 mm	12 mm	1	Pezzo	-	L	473358
2000 mm	5 mm	1	Pezzo	-	L	474317
2000 mm	6 mm	1	Pezzo	-	L	474324
2000 mm	8 mm	1	Pezzo	-	L	474331
2000 mm	10 mm	1	Pezzo	-	L	474348
2000 mm	12 mm	1	Pezzo	-	L	474355

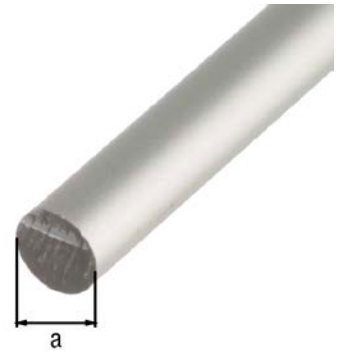

## Tubo tondo

Lunghezza	Misura a-Ø	Misura b	U.I.	U.P.	Contenu- to per U.P.	Tempi di consegna	Codice n. 4004338...
Materiale: alluminio, superficie: anodizzata argento							
1000 mm	6 mm	1,0 mm	1	Pezzo	-	L	473419
1000 mm	8 mm	1,0 mm	1	Pezzo	-	L	473426
1000 mm	10 mm	1,0 mm	1	Pezzo	-	L	473433
1000 mm	12 mm	1,0 mm	1	Pezzo	-	L	473440
1000 mm	15 mm	1,0 mm	1	Pezzo	-	L	473457
1000 mm	20 mm	1,0 mm	1	Pezzo	-	L	473464
1000 mm	25 mm	1,5 mm	1	Pezzo	-	L	473471
1000 mm	30 mm	2,0 mm	1	Pezzo	-	L	471767
2000 mm	6 mm	1,0 mm	1	Pezzo	-	L	474416
2000 mm	8 mm	1,0 mm	1	Pezzo	-	L	474423
2000 mm	10 mm	1,0 mm	1	Pezzo	-	L	474430
2000 mm	12 mm	1,0 mm	1	Pezzo	-	L	474447
2000 mm	15 mm	1,0 mm	1	Pezzo	-	L	474454
2000 mm	20 mm	1,0 mm	1	Pezzo	-	L	474461
2000 mm	25 mm	1,5 mm	1	Pezzo	-	L	474478
2000 mm	30 mm	2,0 mm	1	Pezzo	-	L	471774
2600 mm	12 mm	1,0 mm	1	Pezzo	-	L	480660
2600 mm	15 mm	1,0 mm	1	Pezzo	-	L	480585
2600 mm	25 mm	1,5 mm	1	Pezzo	-	L	480653
Materiale: alluminio, superficie: anodizzata nero							
1000 mm	8 mm	1,0 mm	1	Pezzo	-	L	472931
2000 mm	8 mm	1,0 mm	1	Pezzo	-	L	472948



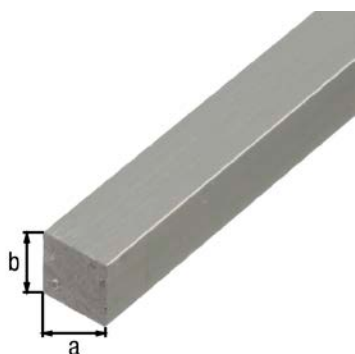

### Barra quadra

Lunghezza	Misura a	Misura b	U.I.	U.P.	Contenu- to per U.P.	Tempi di consegna	Codice n. 4004338...
Materiale: alluminio, superficie: anodizzata argento							
1000 mm	10 mm	10 mm	1	Pezzo	-	L	473211
1000 mm	12 mm	12 mm	1	Pezzo	-	L	473228
1000 mm	16 mm	16 mm	1	Pezzo	-	L	473235
2000 mm	10 mm	10 mm	1	Pezzo	-	L	474218

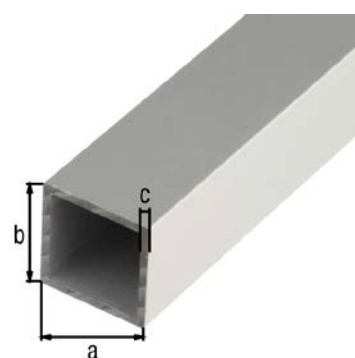

### Tubo quadro

Lunghezza	Misura a	Misura b	Misura c	U.I.	U.P.	Contenu- to per U.P.	Tempi di consegna	Codice n. 4004338...
Materiale: alluminio, superficie: anodizzata argento								
1000 mm	10 mm	10 mm	1,0 mm	1	Pezzo	-	L	473518
1000 mm	15 mm	15 mm	1,0 mm	1	Pezzo	-	L	473525
1000 mm	20 mm	20 mm	1,5 mm	1	Pezzo	-	L	473532
1000 mm	25 mm	25 mm	1,5 mm	1	Pezzo	-	L	473549
1000 mm	30 mm	30 mm	2,0 mm	1	Pezzo	-	L	471644
1000 mm	40 mm	40 mm	2,0 mm	1	Pezzo	-	L	471668
1000 mm	50 mm	50 mm	2,0 mm	1	Pezzo	-	L	471682
2000 mm	10 mm	10 mm	1,0 mm	1	Pezzo	-	L	474515
2000 mm	15 mm	15 mm	1,0 mm	1	Pezzo	-	L	474522
2000 mm	20 mm	20 mm	1,5 mm	1	Pezzo	-	L	474539
2000 mm	25 mm	25 mm	1,5 mm	1	Pezzo	-	L	474546
2000 mm	30 mm	30 mm	2,0 mm	1	Pezzo	-	L	471651
2000 mm	40 mm	40 mm	2,0 mm	1	Pezzo	-	L	471675
2000 mm	50 mm	50 mm	2,0 mm	1	Pezzo	-	L	471699
2600 mm	15 mm	15 mm	1,0 mm	1	Pezzo	-	L	480639
2600 mm	20 mm	20 mm	1,5 mm	1	Pezzo	-	L	480264
2600 mm	25 mm	25 mm	1,5 mm	1	Pezzo	-	L	480479
2600 mm	30 mm	30 mm	2,0 mm	1	Pezzo	-	L	480646

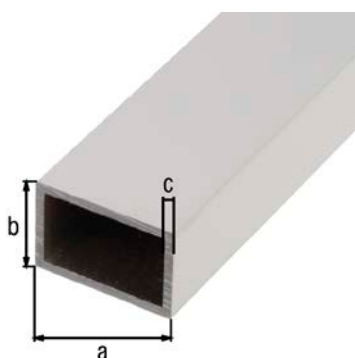

### Tubo rettangolare

Lunghezza	Misura a	Misura b	Misura c	U.I.	U.P.	Contenu- to per U.P.	Tempi di consegna	Codice n. 4004338...
Materiale: alluminio, superficie: anodizzata argento								
1000 mm	50 mm	20 mm	2 mm	1	Pezzo	-	L	471705
2000 mm	50 mm	20 mm	2 mm	1	Pezzo	-	L	471712

## Profilo angolare

Modello: con lati uguali

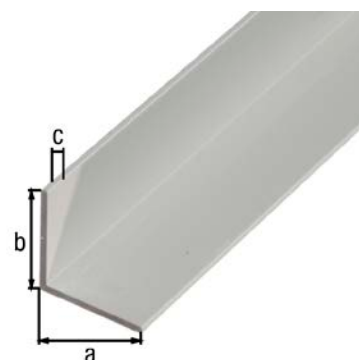

Lunghezza	Misura a	Misura b	Misura c	U.I.	U.P.	Contenu- to per U.P.	Tempi di consegna	Codice n. 4004338...
Materiale: alluminio, superficie: anodizzata argento								
1000 mm	10 mm	10 mm	1,0 mm	1	Pezzo	-	L	473617
1000 mm	15 mm	15 mm	1,0 mm	1	Pezzo	-	L	473624
1000 mm	20 mm	20 mm	1,5 mm	1	Pezzo	-	L	473631
1000 mm	25 mm	25 mm	1,5 mm	1	Pezzo	-	L	473648
1000 mm	30 mm	30 mm	2,0 mm	1	Pezzo	-	L	473655
1000 mm	40 mm	40 mm	2,0 mm	1	Pezzo	-	L	473662
1000 mm	50 mm	50 mm	3,0 mm	1	Pezzo	-	L	471828
1000 mm	60 mm	60 mm	4,0 mm	1	Pezzo	-	L	471842
2000 mm	10 mm	10 mm	1,0 mm	1	Pezzo	-	L	474614
2000 mm	15 mm	15 mm	1,0 mm	1	Pezzo	-	L	474621
2000 mm	20 mm	20 mm	1,5 mm	1	Pezzo	-	L	474638
2000 mm	25 mm	25 mm	1,5 mm	1	Pezzo	-	L	474645
2000 mm	30 mm	30 mm	2,0 mm	1	Pezzo	-	L	474652
2000 mm	40 mm	40 mm	2,0 mm	1	Pezzo	-	L	474669
2000 mm	50 mm	50 mm	3,0 mm	1	Pezzo	-	L	471835
2600 mm	10 mm	10 mm	1,0 mm	1	Pezzo	-	L	480172
2600 mm	15 mm	15 mm	1,0 mm	1	Pezzo	-	L	431662
2600 mm	20 mm	20 mm	1,5 mm	1	Pezzo	-	L	472078
2600 mm	25 mm	25 mm	1,5 mm	1	Pezzo	-	L	479978
2600 mm	30 mm	30 mm	2,0 mm	1	Pezzo	-	L	479985
2600 mm	40 mm	40 mm	2,0 mm	1	Pezzo	-	L	479992
Materiale: alluminio, superficie: anodizzata oro								
1000 mm	10 mm	10 mm	2,0 mm	1	Pezzo	-	L	473556
1000 mm	15 mm	15 mm	1,0 mm	1	Pezzo	-	L	473563
1000 mm	20 mm	20 mm	1,5 mm	1	Pezzo	-	L	473570
1000 mm	25 mm	25 mm	1,5 mm	1	Pezzo	-	L	473587
1000 mm	30 mm	30 mm	2,0 mm	1	Pezzo	-	L	473594
1000 mm	40 mm	40 mm	2,0 mm	1	Pezzo	-	L	473600
Materiale: alluminio, superficie: anodizzata bronzo								
1000 mm	15 mm	15 mm	1,0 mm	1	Pezzo	-	L	480011
1000 mm	20 mm	20 mm	1,5 mm	1	Pezzo	-	L	480028
1000 mm	25 mm	25 mm	1,5 mm	1	Pezzo	-	L	480035
1000 mm	30 mm	30 mm	2,0 mm	1	Pezzo	-	L	480042
Materiale: alluminio, superficie: anodizzata nero								
1000 mm	10 mm	10 mm	1,0 mm	1	Pezzo	-	L	488284
1000 mm	15 mm	15 mm	1,0 mm	1	Pezzo	-	L	488291
1000 mm	20 mm	20 mm	1,0 mm	1	Pezzo	-	L	489304
2000 mm	10 mm	10 mm	1,0 mm	1	Pezzo	-	L	489328
2000 mm	15 mm	15 mm	1,0 mm	1	Pezzo	-	L	489335
2000 mm	20 mm	20 mm	1,0 mm	1	Pezzo	-	L	489342
1000 mm	25 mm	25 mm	1,0 mm	1	Pezzo	-	L	472955
2000 mm	25 mm	25 mm	1,0 mm	1	Pezzo	-	L	472962
1000 mm	30 mm	30 mm	1,3 mm	1	Pezzo	-	L	472986
2000 mm	30 mm	30 mm	1,3 mm	1	Pezzo	-	L	472993



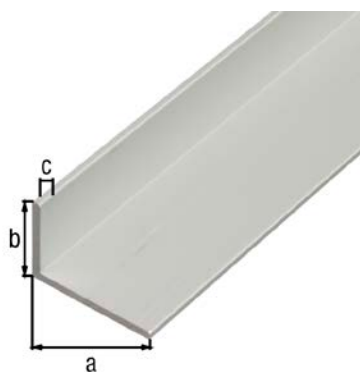

### Profilo angolare

Modello: con lati disuguali

Lunghezza	Misura a	Misura b	Misura c	U.I.	U.P.	Contenu- to per U.P.	Tempi di consegna	Codice n. 4004338...
Materiale: alluminio, superficie: anodizzata argento								
1000 mm	15 mm	10 mm	1,5 mm	1	Pezzo	-	L	473716
1000 mm	20 mm	10 mm	1,5 mm	1	Pezzo	-	L	473723
1000 mm	25 mm	15 mm	1,5 mm	1	Pezzo	-	L	473730
1000 mm	30 mm	15 mm	2,0 mm	1	Pezzo	-	L	471781
1000 mm	30 mm	20 mm	2,0 mm	1	Pezzo	-	L	473747
1000 mm	40 mm	10 mm	2,0 mm	1	Pezzo	-	L	473792
1000 mm	40 mm	20 mm	2,0 mm	1	Pezzo	-	L	473761
1000 mm	50 mm	20 mm	2,0 mm	1	Pezzo	-	L	472535
1000 mm	50 mm	30 mm	3,0 mm	1	Pezzo	-	L	473785
1000 mm	60 mm	25 mm	2,0 mm	1	Pezzo	-	L	471804
2000 mm	15 mm	10 mm	1,5 mm	1	Pezzo	-	L	474713
2000 mm	20 mm	10 mm	1,5 mm	1	Pezzo	-	L	474720
2000 mm	25 mm	15 mm	1,5 mm	1	Pezzo	-	L	474737
2000 mm	30 mm	15 mm	2,0 mm	1	Pezzo	-	L	471798
2000 mm	30 mm	20 mm	2,0 mm	1	Pezzo	-	L	474744
2000 mm	40 mm	10 mm	2,0 mm	1	Pezzo	-	L	474799
2000 mm	40 mm	20 mm	2,0 mm	1	Pezzo	-	L	474768
2000 mm	50 mm	30 mm	3,0 mm	1	Pezzo	-	L	474782
2000 mm	60 mm	25 mm	2,0 mm	1	Pezzo	-	L	471811
2600 mm	15 mm	10 mm	1,5 mm	1	Pezzo	-	L	480462
2600 mm	20 mm	10 mm	1,5 mm	1	Pezzo	-	L	480097
2600 mm	25 mm	15 mm	1,5 mm	1	Pezzo	-	L	480080
2600 mm	30 mm	20 mm	2,0 mm	1	Pezzo	-	L	480073
2600 mm	40 mm	10 mm	2,0 mm	1	Pezzo	-	L	480189
2600 mm	40 mm	20 mm	2,0 mm	1	Pezzo	-	L	480066
2600 mm	60 mm	25 mm	2,0 mm	1	Pezzo	-	L	480677
Materiale: alluminio, superficie: anodizzata nero								
1000 mm	20 mm	10 mm	1,0 mm	1	Pezzo	-	L	489311
2000 mm	20 mm	10 mm	1,0 mm	1	Pezzo	-	L	489359

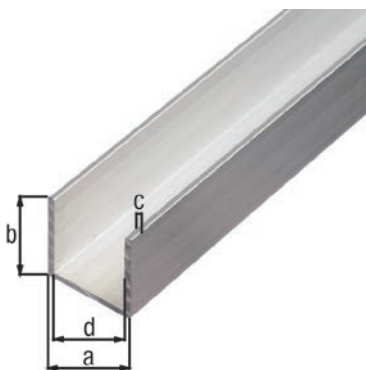

### Profilo ad U

Lunghezza	Misura a	Misura b	Misura c	Misura d	U.I.	U.P.	Contenu- to per U.P.	Tempi di consegna	Codice n. 4004338...
Materiale: alluminio, superficie: anodizzata argento									
1000 mm	8,6 mm	12 mm	1,3 mm	6,0 mm	1	Pezzo	-	L	473884
1000 mm	10 mm	8 mm	1,3 mm	7,4 mm	1	Pezzo	-	L	473815
1000 mm	12 mm	10 mm	1,5 mm	9,0 mm	1	Pezzo	-	L	473822
1000 mm	15 mm	8 mm	1,5 mm	12,0 mm	1	Pezzo	-	L	471927
1000 mm	15 mm	10 mm	1,5 mm	12,0 mm	1	Pezzo	-	L	473846
1000 mm	15 mm	15 mm	1,5 mm	12,0 mm	1	Pezzo	-	L	471941
1000 mm	16 mm	13 mm	1,5 mm	13,0 mm	1	Pezzo	-	L	473839
1000 mm	18 mm	20 mm	1,3 mm	15,4 mm	1	Pezzo	-	L	473860

Lunghezza	Misura a	Misura b	Misura c	Misura d	U.I.	U.P.	Contenu- to per U.P.	Tempi di consegna	Codice n. 4004338...
1000 mm	20 mm	8 mm	1,0 mm	18,0 mm	1	Pezzo	-	L	471903
1000 mm	20 mm	10 mm	1,5 mm	17,0 mm	1	Pezzo	-	L	473853
1000 mm	20 mm	20 mm	1,5 mm	17,0 mm	1	Pezzo	-	L	473877
1000 mm	22 mm	10 mm	1,5 mm	19,0 mm	1	Pezzo	-	L	473891
1000 mm	25 mm	25 mm	2,0 mm	21,0 mm	1	Pezzo	-	L	471965
2000 mm	8,6 mm	12 mm	1,3 mm	6,0 mm	1	Pezzo	-	L	474881
2000 mm	10 mm	8 mm	1,3 mm	7,4 mm	1	Pezzo	-	L	474812
2000 mm	12 mm	10 mm	1,5 mm	9,0 mm	1	Pezzo	-	L	474829
2000 mm	15 mm	8 mm	1,5 mm	12,0 mm	1	Pezzo	-	L	471934
2000 mm	15 mm	10 mm	1,5 mm	12,0 mm	1	Pezzo	-	L	474843
2000 mm	15 mm	15 mm	1,5 mm	12,0 mm	1	Pezzo	-	L	471958
2000 mm	16 mm	13 mm	1,5 mm	13,0 mm	1	Pezzo	-	L	474836
2000 mm	18 mm	20 mm	1,3 mm	15,4 mm	1	Pezzo	-	L	474867
2000 mm	20 mm	8 mm	1,0 mm	18,0 mm	1	Pezzo	-	L	471910
2000 mm	20 mm	10 mm	1,5 mm	17,0 mm	1	Pezzo	-	L	474850
2000 mm	20 mm	20 mm	1,5 mm	17,0 mm	1	Pezzo	-	L	474874
2000 mm	22 mm	10 mm	1,5 mm	19,0 mm	1	Pezzo	-	L	474898
2000 mm	25 mm	25 mm	2,0 mm	21,0 mm	1	Pezzo	-	L	471972
2600 mm	8,6 mm	12 mm	1,3 mm	6,0 mm	1	Pezzo	-	L	480837
2600 mm	15 mm	10 mm	1,5 mm	12,0 mm	1	Pezzo	-	L	480486
2600 mm	15 mm	15 mm	1,5 mm	12,0 mm	1	Pezzo	-	L	480844
2600 mm	20 mm	20 mm	1,5 mm	17,0 mm	1	Pezzo	-	L	480295
2600 mm	25 mm	25 mm	2,0 mm	21,0 mm	1	Pezzo	-	L	480691

## Profilo ad U per pannelli truciolari

Per spessore di: 16 - 19 mm

Lunghezza	Misura a	Misura b	Misura c	Misura d	U.I.	U.P.	Contenu- to per U.P.	Tempi di consegna	Codice n. 4004338...
Materiale: alluminio, superficie: anodizzata argento									
1000 mm	19 mm	15 mm	1,5 mm	16 mm	1	Pezzo	-	L	485603
1000 mm	22 mm	15 mm	1,5 mm	19 mm	1	Pezzo	-	L	485610
2000 mm	19 mm	15 mm	1,5 mm	16 mm	1	Pezzo	-	L	485641
2000 mm	22 mm	15 mm	1,5 mm	19 mm	1	Pezzo	-	L	485658

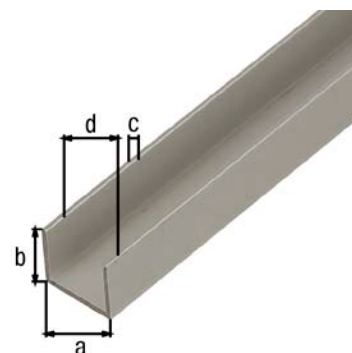

## Profilo ad U

Modello: con lati disuguali  
Lunghezza: 1000 mm

Misura a	Misura b	Misura c	Misura d	U.I.	U.P.	Contenu- to per U.P.	Tempi di consegna	Codice n. 4004338...
Materiale: alluminio, superficie: anodizzata argento								
22 mm	20 mm	1,5 mm	15 mm	1	Pezzo	-	L	475192

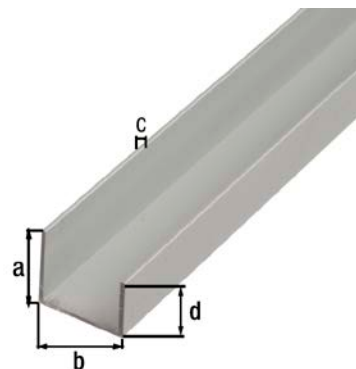

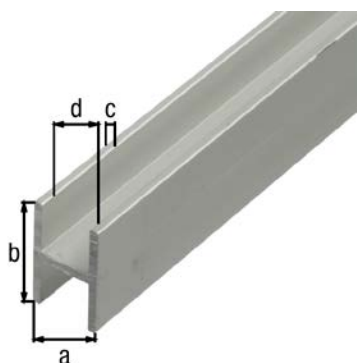

### Profilo a H

Lunghezza	Misura a	Misura b	Misura c	Misura d	U.I.	U.P.	Contenu- to per U.P.	Tempi di consegna	Codice n. 4004338...
Materiale: alluminio, superficie: anodizzata argento									
1000 mm	9,1 mm	12 mm	1,3 mm	6,5 mm	1	Pezzo	-	L	473914
1000 mm	13,5 mm	22 mm	1,5 mm	10,0 mm	1	Pezzo	-	L	473952
2000 mm	9,1 mm	12 mm	1,3 mm	6,5 mm	1	Pezzo	-	L	474911
2000 mm	13,5 mm	22 mm	1,5 mm	10,0 mm	1	Pezzo	-	L	474959

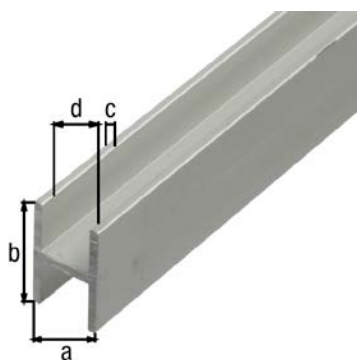

### Profilo a H per pannelli truciolari

Per spessore di: 16 - 19 mm

Lunghezza	Misura a	Misura b	Misura c	Misura d	U.I.	U.P.	Contenu- to per U.P.	Tempi di consegna	Codice n. 4004338...
Materiale: alluminio, superficie: anodizzata argento									
1000 mm	19 mm	30 mm	1,5 mm	16 mm	1	Pezzo	-	L	485627
1000 mm	22 mm	30 mm	1,5 mm	19 mm	1	Pezzo	-	L	485634
2000 mm	22 mm	30 mm	1,5 mm	19 mm	1	Pezzo	-	L	485672

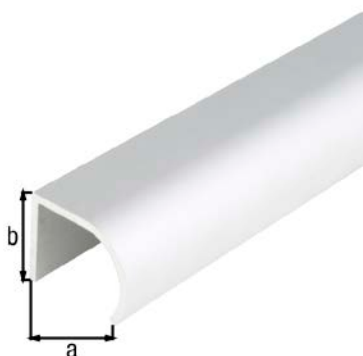

### Profilo di presa, forma arrotondata

Spessore del materiale: 1,75 mm

Lunghezza	Misura a	Misura b	U.I.	U.P.	Contenu- to per U.P.	Tempi di consegna	Codice n. 4004338...
Materiale: alluminio, superficie: anodizzata argento							
1000 mm	25 mm	19 mm	1	Pezzo	-	L	475253
2000 mm	25 mm	19 mm	1	Pezzo	-	L	472009

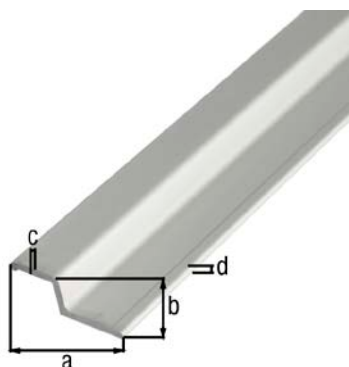

### Profilo di presa angolato

Lunghezza: 2000 mm

Misura a	Misura b	Misura c	Misura d	U.I.	U.P.	Contenu- to per U.P.	Tempi di consegna	Codice n. 4004338...
Materiale: alluminio, superficie: anodizzata argento								
40 mm	13 mm	2,5 mm	3,4 mm	1	Pezzo	-	L	472061

## Profilo parabordi con spigoli smussati

Lunghezza	Misura a	Misura b	Misura c	U.I.	U.P.	Contenu- to per U.P.	Tempi di consegna	Codice n. 4004338...
Materiale: alluminio, superficie: anodizzata argento								
1000 mm	14 mm	10 mm	1,5 mm	1	Pezzo	-	L	475178
1000 mm	19,6 mm	8,6 mm	1,6 mm	1	Pezzo	-	L	475154
2000 mm	14 mm	10 mm	1,5 mm	1	Pezzo	-	L	475185
2000 mm	19,6 mm	8,6 mm	1,6 mm	1	Pezzo	-	L	475161

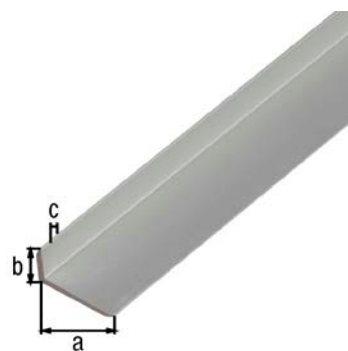

## Profilo terminale tondo

Lunghezza: 1000 mm

Misura a	Misura b	Misura c	U.I.	U.P.	Contenu- to per U.P.	Tempi di consegna	Codice n. 4004338...
Materiale: alluminio, superficie: anodizzata argento							
26 mm	6 mm	1,3 mm	1	Pezzo	-	L	470524

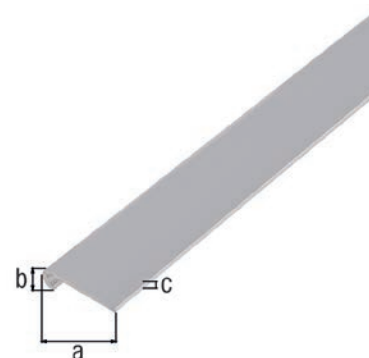

## Profilo a H

Lunghezza: 1000 mm

Misura a	Misura b	Misura c	Misura d	U.I.	U.P.	Contenu- to per U.P.	Tempi di consegna	Codice n. 4004338...
Materiale: alluminio, superficie: anodizzata argento								
26 mm	15 mm	1,5 mm	8 mm	1	Pezzo	-	L	470487

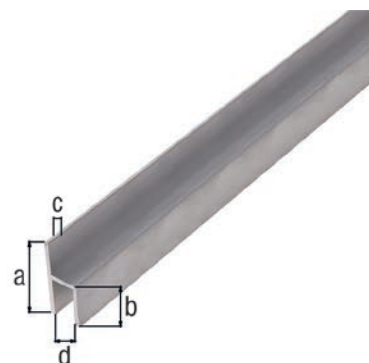

## Profilo di finitura a T

Spessore del materiale: 1,00 mm

Lunghezza	Misura a	Misura b	U.I.	U.P.	Contenu- to per U.P.	Tempi di consegna	Codice n. 4004338...
Materiale: alluminio, superficie: anodizzata argento							
1000 mm	15 mm	9 mm	1	Pezzo	-	L	477103
1000 mm	25 mm	9 mm	1	Pezzo	-	L	477110
2600 mm	15 mm	9 mm	1	Pezzo	-	L	476694
2600 mm	25 mm	9 mm	1	Pezzo	-	L	476700

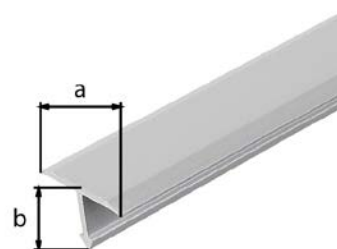

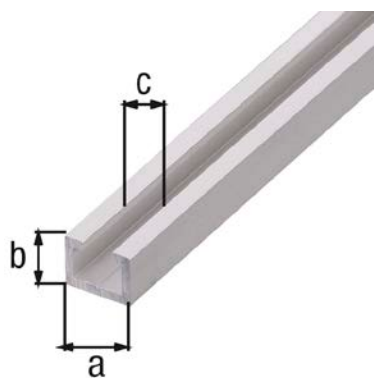

### Profilo a C

Spessore del materiale: 2,00 mm

Lunghezza	Misura a	Misura b	Misura c	U.I.	U.P.	Contenu- to per U.P.	Tempi di consegna	Codice n. 4004338...
Materiale: alluminio, superficie: anodizzata argento								
1000 mm	14 mm	10 mm	6 mm	1	Pezzo	-	L	492618
2000 mm	14 mm	10 mm	6 mm	1	Pezzo	-	L	492625
1000 mm	17 mm	11 mm	8 mm	1	Pezzo	-	L	492632
2000 mm	17 mm	11 mm	8 mm	1	Pezzo	-	L	492649

# PROFILI IN ALLUMINIO, SUPERFICIE DECORATIVE

Creato per durare.

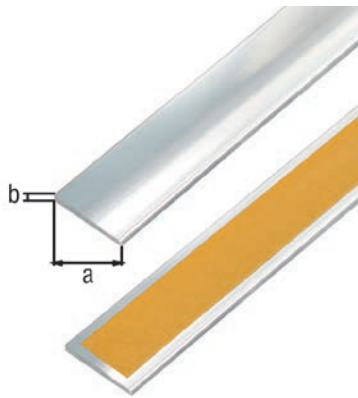

### Barra piatta autoadesiva

Lunghezza	Misura a	Misura b	U.I.	U.P.	Contenu- to per U.P.	Tempi di consegna	Codice n. 4004338...
Materiale: alluminio, superficie: cromata							
1000 mm	15 mm	2 mm	1	Pezzo	-	L	488307
1000 mm	20 mm	2 mm	1	Pezzo	-	L	488321
1000 mm	25 mm	2 mm	1	Pezzo	-	L	488345
1000 mm	30 mm	2 mm	1	Pezzo	-	L	488369
2000 mm	15 mm	2 mm	1	Pezzo	-	L	488314
2000 mm	20 mm	2 mm	1	Pezzo	-	L	488338
2000 mm	25 mm	2 mm	1	Pezzo	-	L	488352
2000 mm	30 mm	2 mm	1	Pezzo	-	L	488376

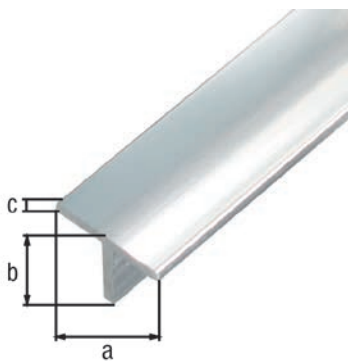

### Profilo a T

Lunghezza	Misura a	Misura b	Misura c	U.I.	U.P.	Contenu- to per U.P.	Tempi di consegna	Codice n. 4004338...
Materiale: alluminio, superficie: cromata								
2000 mm	15 mm	15 mm	1,5 mm	1	Pezzo	-	L	488451

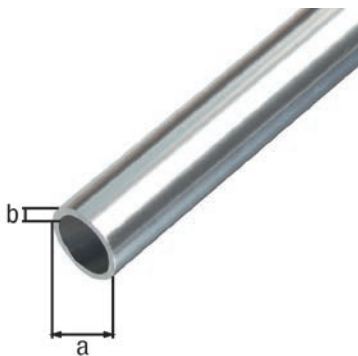

### Tubo tondo

Lunghezza	Misura a-Ø	Misura b	U.I.	U.P.	Contenu- to per U.P.	Tempi di consegna	Codice n. 4004338...
Materiale: alluminio, superficie: cromata							
1000 mm	8 mm	1 mm	1	Pezzo	-	L	488383
1000 mm	15 mm	1 mm	1	Pezzo	-	L	488420
2000 mm	8 mm	1 mm	1	Pezzo	-	L	488390
2000 mm	15 mm	1 mm	1	Pezzo	-	L	488437

## Profilo angolare autoadesivo

Modello: con lati uguali, autoadesivo

Lunghezza	Misura a	Misura b	Misura c	U.I.	U.P.	Contenu- to per U.P.	Tempi di consegna	Codice n. 4004338...
Materiale: alluminio, superficie: cromata								
1000 mm	10 mm	10 mm	1 mm	1	Pezzo	-	L	488505
1000 mm	20 mm	20 mm	1 mm	1	Pezzo	-	L	488529
1000 mm	25 mm	25 mm	1 mm	1	Pezzo	-	L	488543
1000 mm	30 mm	30 mm	1 mm	1	Pezzo	-	L	488567
2000 mm	10 mm	10 mm	1 mm	1	Pezzo	-	L	488512
2000 mm	20 mm	20 mm	1 mm	1	Pezzo	-	L	488536
2000 mm	25 mm	25 mm	1 mm	1	Pezzo	-	L	488550
2000 mm	30 mm	30 mm	1 mm	1	Pezzo	-	L	488574

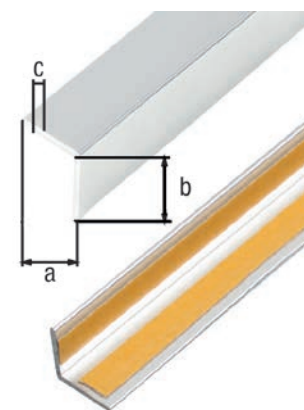

## Profilo angolare autoadesivo

Modello: con lati disuguali, autoadesivo

Lunghezza	Misura a	Misura b	Misura c	U.I.	U.P.	Contenu- to per U.P.	Tempi di consegna	Codice n. 4004338...
Materiale: alluminio, superficie: cromata								
1000 mm	15 mm	10 mm	1,0 mm	1	Pezzo	-	L	488581
1000 mm	20 mm	10 mm	1,0 mm	1	Pezzo	-	L	488604
1000 mm	25 mm	15 mm	1,5 mm	1	Pezzo	-	L	488628
1000 mm	30 mm	15 mm	1,5 mm	1	Pezzo	-	L	488642
2000 mm	15 mm	10 mm	1,0 mm	1	Pezzo	-	L	488598
2000 mm	20 mm	10 mm	1,0 mm	1	Pezzo	-	L	488611
2000 mm	25 mm	15 mm	1,5 mm	1	Pezzo	-	L	488635
2000 mm	30 mm	15 mm	1,5 mm	1	Pezzo	-	L	488659

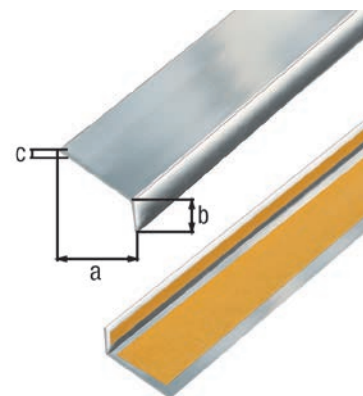

## Profilo ad U

Lunghezza	Misura a	Misura b	Misura c	Misura d	U.I.	U.P.	Contenu- to per U.P.	Tempi di consegna	Codice n. 4004338...
Materiale: alluminio, superficie: cromata									
1000 mm	10 mm	15 mm	1 mm	8 mm	1	Pezzo	-	L	488482
2000 mm	10 mm	15 mm	1 mm	8 mm	1	Pezzo	-	L	488499

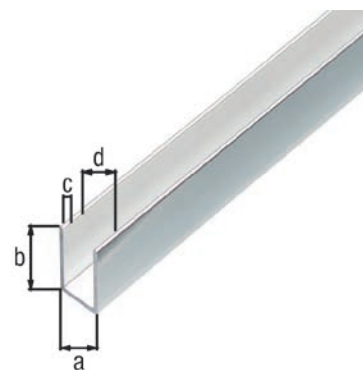



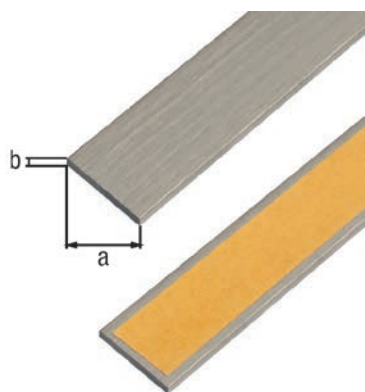

### Barra piatta autoadesiva

Lunghezza: 1000 mm

Misura a	Misura b	U.I.	U.P.	Contenu- to per U.P.	Tempi di consegna	Codice n. 4004338...
Materiale: alluminio, superficie: acciaio inox scuro						
15 mm	2 mm	1	Pezzo	-	L	488666
20 mm	2 mm	1	Pezzo	-	L	488673
25 mm	2 mm	1	Pezzo	-	L	488680

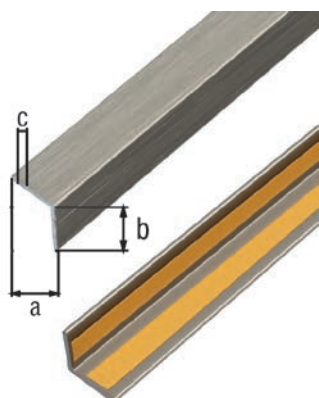

### Profilo angolare autoadesivo

Modello: con lati uguali, autoadesivo

Lunghezza: 1000 mm

Misura a	Misura b	Misura c	U.I.	U.P.	Contenu- to per U.P.	Tempi di consegna	Codice n. 4004338...
Materiale: alluminio, superficie: acciaio inox scuro							
10 mm	10 mm	1 mm	1	Pezzo	-	L	488727
15 mm	15 mm	1 mm	1	Pezzo	-	L	488734
20 mm	20 mm	1 mm	1	Pezzo	-	L	488741

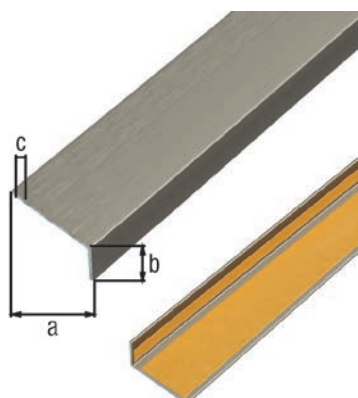

### Profilo angolare autoadesivo

Modello: con lati disuguali, autoadesivo

Lunghezza: 1000 mm

Misura a	Misura b	Misura c	U.I.	U.P.	Contenu- to per U.P.	Tempi di consegna	Codice n. 4004338...
Materiale: alluminio, superficie: acciaio inox scuro							
20 mm	10 mm	1 mm	1	Pezzo	-	L	488758

## Barra piatta autoadesiva

Lunghezza	Misura a	Misura b	U.I.	U.P.	Contenuto per U.P.	Tempi di consegna	Codice n. 4004338...
Materiale: alluminio, superficie: acciaio inox chiaro							
1000 mm	15 mm	2 mm	1	Pezzo	-	L	488765
1000 mm	20 mm	2 mm	1	Pezzo	-	L	488789
1000 mm	25 mm	2 mm	1	Pezzo	-	L	488802
1000 mm	30 mm	2 mm	1	Pezzo	-	L	488826
2000 mm	15 mm	2 mm	1	Pezzo	-	L	488772
2000 mm	20 mm	2 mm	1	Pezzo	-	L	488796
2000 mm	25 mm	2 mm	1	Pezzo	-	L	488819
2000 mm	30 mm	2 mm	1	Pezzo	-	L	488833

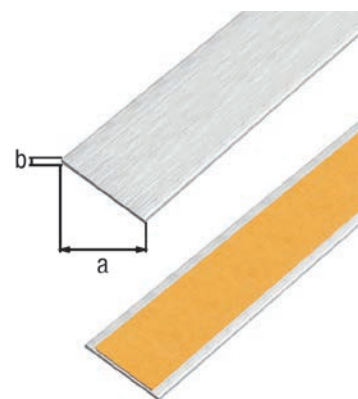

## Profilo a T

Lunghezza	Misura a	Misura b	Misura c	U.I.	U.P.	Contenuto per U.P.	Tempi di consegna	Codice n. 4004338...
Materiale: alluminio, superficie: acciaio inox chiaro								
1000 mm	15 mm	15 mm	1,5 mm	1	Pezzo	-	L	488925
2000 mm	15 mm	15 mm	1,5 mm	1	Pezzo	-	L	488932

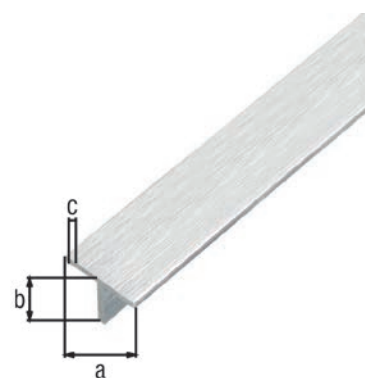

## Tubo tondo

Lunghezza	Misura a-Ø	Misura b	U.I.	U.P.	Contenuto per U.P.	Tempi di consegna	Codice n. 4004338...
Materiale: alluminio, superficie: acciaio inox chiaro							
1000 mm	8 mm	1 mm	1	Pezzo	-	L	488864
1000 mm	10 mm	1 mm	1	Pezzo	-	L	488888
2000 mm	8 mm	1 mm	1	Pezzo	-	L	488871
2000 mm	10 mm	1 mm	1	Pezzo	-	L	488895



## Tubo rettangolare

Lunghezza	Misura a	Misura b	Misura c	U.I.	U.P.	Contenuto per U.P.	Tempi di consegna	Codice n. 4004338...
Materiale: alluminio, superficie: acciaio inox chiaro								
1000 mm	20 mm	10 mm	1 mm	1	Pezzo	-	L	488840
2000 mm	20 mm	10 mm	1 mm	1	Pezzo	-	L	488857

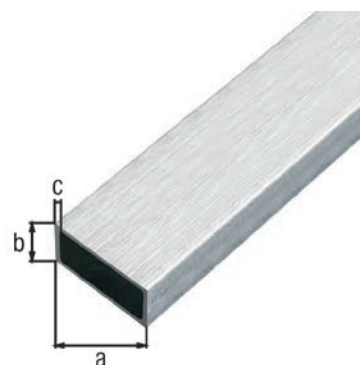

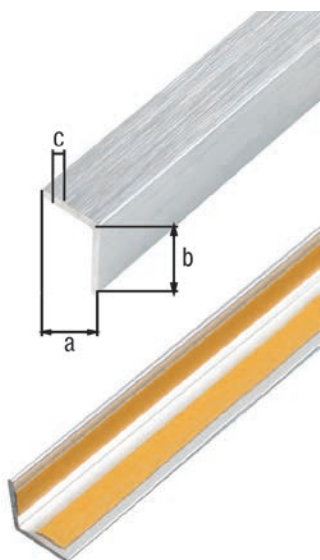

### Profilo angolare autoadesivo

Modello: con lati uguali, autoadesivo

Lunghezza	Misura a	Misura b	Misura c	U.I.	U.P.	Contenu- to per U.P.	Tempi di consegna	Codice n. 4004338...
Materiale: alluminio, superficie: acciaio inox chiaro								
1000 mm	10 mm	10 mm	1 mm	1	Pezzo	-	L	488987
1000 mm	15 mm	15 mm	1 mm	1	Pezzo	-	L	489007
1000 mm	20 mm	20 mm	1 mm	1	Pezzo	-	L	489021
1000 mm	25 mm	25 mm	1 mm	1	Pezzo	-	L	489045
1000 mm	30 mm	30 mm	1 mm	1	Pezzo	-	L	489069
2000 mm	10 mm	10 mm	1 mm	1	Pezzo	-	L	488994
2000 mm	15 mm	15 mm	1 mm	1	Pezzo	-	L	489014
2000 mm	20 mm	20 mm	1 mm	1	Pezzo	-	L	489038
2000 mm	25 mm	25 mm	1 mm	1	Pezzo	-	L	489052
2000 mm	30 mm	30 mm	1 mm	1	Pezzo	-	L	489076

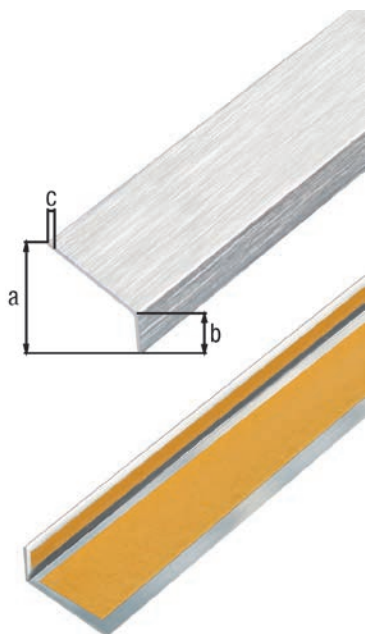

### Profilo angolare autoadesivo

Modello: con lati disuguali, autoadesivo

Lunghezza	Misura a	Misura b	Misura c	U.I.	U.P.	Contenu- to per U.P.	Tempi di consegna	Codice n. 4004338...
Materiale: alluminio, superficie: acciaio inox chiaro								
1000 mm	15 mm	10 mm	1,0 mm	1	Pezzo	-	L	489083
1000 mm	20 mm	10 mm	1,0 mm	1	Pezzo	-	L	489106
1000 mm	25 mm	15 mm	1,5 mm	1	Pezzo	-	L	489120
1000 mm	30 mm	15 mm	1,5 mm	1	Pezzo	-	L	489144
2000 mm	15 mm	10 mm	1,0 mm	1	Pezzo	-	L	489090
2000 mm	20 mm	10 mm	1,0 mm	1	Pezzo	-	L	489113
2000 mm	25 mm	15 mm	1,5 mm	1	Pezzo	-	L	489137
2000 mm	30 mm	15 mm	1,5 mm	1	Pezzo	-	L	489151

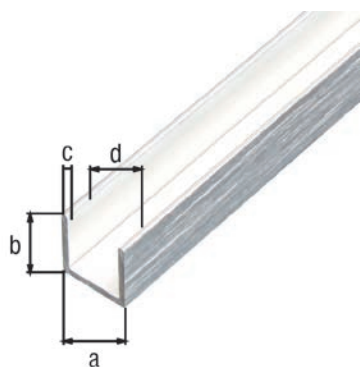

### Profilo ad U

Lunghezza	Misura a	Misura b	Misura c	Misura d	U.I.	U.P.	Contenu- to per U.P.	Tempi di consegna	Codice n. 4004338...
Materiale: alluminio, superficie: acciaio inox chiaro									
1000 mm	10 mm	10 mm	1 mm	8 mm	1	Pezzo	-	L	488949
1000 mm	10 mm	15 mm	1 mm	8 mm	1	Pezzo	-	L	488963
2000 mm	10 mm	10 mm	1 mm	8 mm	1	Pezzo	-	L	488956
2000 mm	10 mm	15 mm	1 mm	8 mm	1	Pezzo	-	L	488970

## Barra piatta autoadesiva

Lunghezza: 1000 mm

Misura a	Misura b	U.I.	U.P.	Contenu- to per U.P.	Tempi di consegna	Codice n. 4004338...
Materiale: alluminio, superficie: pallinata argento						
15 mm	2 mm	1	Pezzo	-	L	489168
20 mm	2 mm	1	Pezzo	-	L	489175

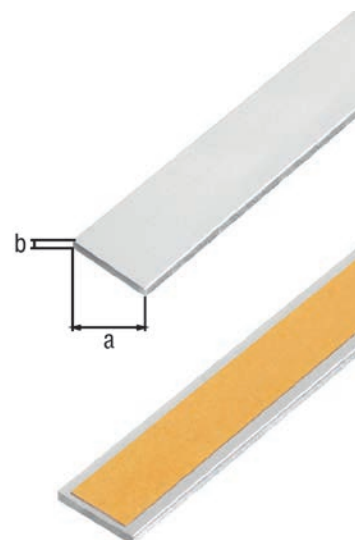

## Tubo tondo

Lunghezza: 1000 mm

Misura a- $\emptyset$	Misura b	U.I.	U.P.	Contenu- to per U.P.	Tempi di consegna	Codice n. 4004338...
Materiale: alluminio, superficie: pallinata argento						
10 mm	1 mm	1	Pezzo	-	L	489205



## Profilo angolare autoadesivo

Modello: con lati uguali, autoadesivo

Lunghezza: 1000 mm

Misura a	Misura b	Misura c	U.I.	U.P.	Contenu- to per U.P.	Tempi di consegna	Codice n. 4004338...
Materiale: alluminio, superficie: pallinata argento							
10 mm	10 mm	1 mm	1	Pezzo	-	L	489229
15 mm	15 mm	1 mm	1	Pezzo	-	L	489236
20 mm	20 mm	1 mm	1	Pezzo	-	L	489243

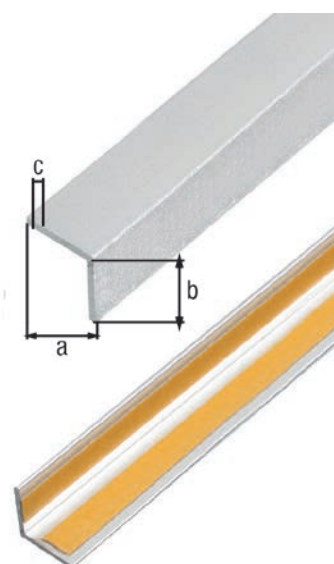

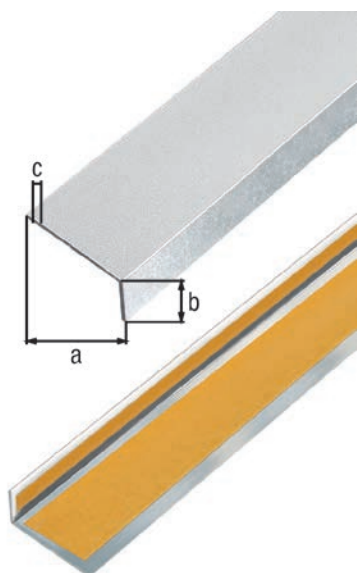

### Profilo angolare autoadesivo

Modello: con lati disuguali, autoadesivo  
Lunghezza: 1000 mm

Misura a	Misura b	Misura c	U.I.	U.P.	Contenu- to per U.P.	Tempi di consegna	Codice n. 4004338...
Materiale: alluminio, superficie: pallinata argento							
20 mm	10 mm	1 mm	1	Pezzo	-	L	489250

# PROFILI A MORSA

Creato per durare.

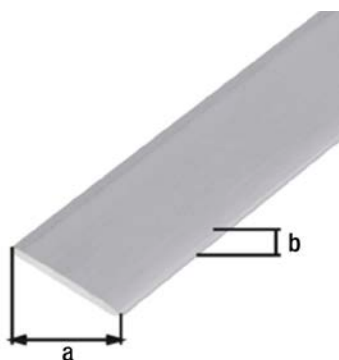

### Barra piatta

Lunghezza	Misura a	Misura b	U.I.	U.P.	Contenu- to per U.P.	Tempi di consegna	Codice n. 4004338...
Materiale: alluminio, superficie: anodizzata argento							
1000 mm	14,5 mm	1,5 mm	1	Pezzo	-	L	473297
2000 mm	14,5 mm	1,5 mm	1	Pezzo	-	L	473303
Materiale: alluminio, superficie: plastificata antracite RAL 7016							
1000 mm	14,5 mm	1,5 mm	1	Pezzo	-	L	434755
2000 mm	14,5 mm	1,5 mm	1	Pezzo	-	L	434762

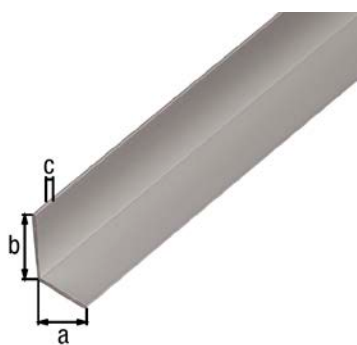

### Profilo angolare

per proteggere e abbellire i bordi di mobili o scaffali di propria realizzazione i lati, di lunghezza diversa, coprono ciascuno due diversi spessori di materiale

- montaggio pulito e copertura dei bordi taglienti

Lunghezza	Misura a	Misura b	Misura c	per piastre con spessore di	U.I.	U.P.	Contenu- to per U.P.	Tempi di consegna	Codice n. 4003122...
Materiale: alluminio, superficie: anodizzata argento									
1000 mm	9,5 mm	7,5 mm	1,5 mm	6 - 8 mm	1	Pezzo	-	L	029993
1000 mm	14,5 mm	11,5 mm	1,3 mm	10 - 13 mm	1	Pezzo	-	L	030401
1000 mm	19,8 mm	17,8 mm	1,5 mm	16 - 18 mm	1	Pezzo	-	L	030685
1000 mm	22,8 mm	19,0 mm	1,5 mm	17,5 - 21 mm	1	Pezzo	-	L	030869
2000 mm	9,5 mm	7,5 mm	1,5 mm	6 - 8 mm	1	Pezzo	-	L	030005
2000 mm	14,5 mm	11,5 mm	1,3 mm	10 - 13 mm	1	Pezzo	-	L	030494
2000 mm	19,8 mm	17,8 mm	1,5 mm	16 - 18 mm	1	Pezzo	-	L	030692
2000 mm	22,8 mm	19,0 mm	1,5 mm	17,5 - 21 mm	1	Pezzo	-	L	030876

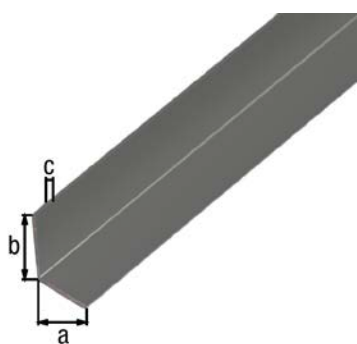

### Profilo angolare

per proteggere e abbellire i bordi di mobili o scaffali di propria realizzazione i lati, di lunghezza diversa, coprono ciascuno due diversi spessori di materiale

- montaggio pulito e copertura dei bordi taglienti

Lunghezza	Misura a	Misura b	Misura c	per piastre con spessore di	U.I.	U.P.	Contenu- to per U.P.	Tempi di consegna	Codice n. 4004338...
Materiale: alluminio, superficie: plastificata antracite RAL 7016									
1000 mm	14,5 mm	11,5 mm	1,3 mm	10 mm	1	Pezzo	-	L	434779
2000 mm	14,5 mm	11,5 mm	1,3 mm	10 mm	1	Pezzo	-	L	434786
1000 mm	20 mm	20,0 mm	1,0 mm	19 mm	1	Pezzo	-	L	434793
2000 mm	20 mm	20,0 mm	1,0 mm	19 mm	1	Pezzo	-	L	434809
1000 mm	25 mm	25,0 mm	1,0 mm	24 mm	1	Pezzo	-	L	434816
2000 mm	25 mm	25,0 mm	1,0 mm	24 mm	1	Pezzo	-	L	434823
1000 mm	30 mm	30,0 mm	1,3 mm	28,5 mm	1	Pezzo	-	L	434830
2000 mm	30 mm	30,0 mm	1,3 mm	28,5 mm	1	Pezzo	-	L	434847

## Profilo ad U autobloccante

per proteggere e abbellire i bordi di pannelli in legno o plastica, o per scorrimento o per fissare profili di precisione

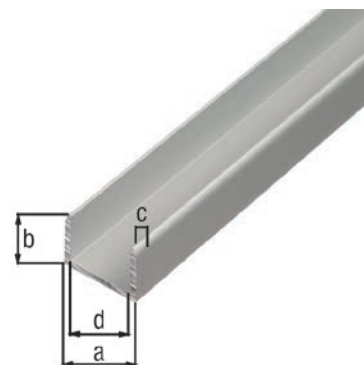

Lunghezza	Misura a	Misura b	Misura c	Misura d	U.I.	U.P.	Contenu- to per U.P.	Tempi di consegna	Codice n. 4003122...
Materiale: alluminio, superficie: anodizzata argento									
1000 mm	8,9 mm	10 mm	1,5 mm	5,9 mm	1	Pezzo	-	L	030104
1000 mm	10,9 mm	10 mm	1,5 mm	7,9 mm	1	Pezzo	-	L	030166
1000 mm	12,9 mm	10 mm	1,5 mm	9,9 mm	1	Pezzo	-	L	030500
1000 mm	15,9 mm	15 mm	1,5 mm	12,9 mm	1	Pezzo	-	L	030623
1000 mm	19,9 mm	15 mm	2,0 mm	15,9 mm	1	Pezzo	-	L	030708
1000 mm	22,5 mm	22 mm	1,8 mm	18,9 mm	1	Pezzo	-	L	030883
1000 mm	24,6 mm	24 mm	1,8 mm	21,0 mm	1	Pezzo	-	L	030920
2000 mm	8,9 mm	10 mm	1,5 mm	5,9 mm	1	Pezzo	-	L	030111
2000 mm	10,9 mm	10 mm	1,5 mm	7,9 mm	1	Pezzo	-	L	030173
2000 mm	12,9 mm	10 mm	1,5 mm	9,9 mm	1	Pezzo	-	L	030531
2000 mm	15,9 mm	15 mm	1,5 mm	12,9 mm	1	Pezzo	-	L	030630
2000 mm	19,9 mm	15 mm	2,0 mm	15,9 mm	1	Pezzo	-	L	030807
2000 mm	22,5 mm	22 mm	1,8 mm	18,9 mm	1	Pezzo	-	L	030890
2000 mm	24,6 mm	24 mm	1,8 mm	21,0 mm	1	Pezzo	-	L	030937

## Profilo a H autobloccante

per collegare vari pannelli in modo da creare superfici più ampie (rivestimenti per pareti e soffitto, superfici di lavoro, ecc.)

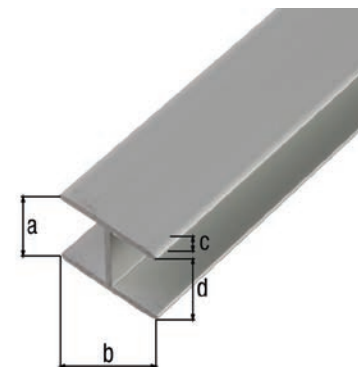

Lunghezza	Misura a	Misura b	Misura c	Misura d	U.I.	U.P.	Contenu- to per U.P.	Tempi di consegna	Codice n. 4003122...
Materiale: alluminio, superficie: anodizzata argento									
1000 mm	8,9 mm	20 mm	1,5 mm	5,9 mm	1	Pezzo	-	L	030128
1000 mm	10,9 mm	20 mm	1,5 mm	7,9 mm	1	Pezzo	-	L	030180
1000 mm	12,9 mm	22 mm	1,5 mm	9,9 mm	1	Pezzo	-	L	030548
1000 mm	15,9 mm	24 mm	1,5 mm	12,9 mm	1	Pezzo	-	L	030647
1000 mm	19,5 mm	30 mm	1,8 mm	15,9 mm	1	Pezzo	-	L	030814
2000 mm	8,9 mm	20 mm	1,5 mm	5,9 mm	1	Pezzo	-	L	030135
2000 mm	10,9 mm	20 mm	1,5 mm	7,9 mm	1	Pezzo	-	L	030197
2000 mm	12,9 mm	22 mm	1,5 mm	9,9 mm	1	Pezzo	-	L	030593
2000 mm	15,9 mm	24 mm	1,5 mm	12,9 mm	1	Pezzo	-	L	030654
2000 mm	19,5 mm	30 mm	1,8 mm	15,9 mm	1	Pezzo	-	L	030838



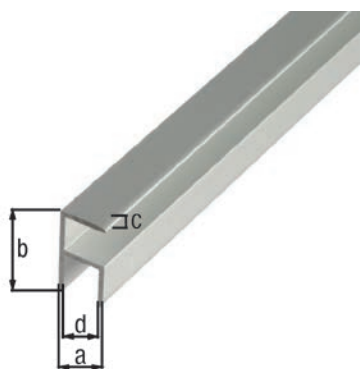

### Profilo angolare autobloccante

per il collegamento ad angolo retto di più pannelli

Lunghezza	Misura a	Misura b	Misura c	Misura d	U.I.	U.P.	Contenu- to per U.P.	Tempi di consegna	Codice n. 4003122...
Materiale: alluminio, superficie: anodizzata argento									
1000 mm	8,9 mm	16,3 mm	1,5 mm	5,9 mm	1	Pezzo	-	L	030142
1000 mm	10,9 mm	20 mm	1,5 mm	7,9 mm	1	Pezzo	-	L	030203
1000 mm	12,9 mm	24 mm	1,5 mm	9,9 mm	1	Pezzo	-	L	030609
1000 mm	15,9 mm	30 mm	1,5 mm	12,9 mm	1	Pezzo	-	L	030661
1000 mm	19,5 mm	37 mm	1,8 mm	15,9 mm	1	Pezzo	-	L	030845
1000 mm	22,5 mm	43 mm	1,8 mm	18,9 mm	1	Pezzo	-	L	030906
2000 mm	8,9 mm	16,3 mm	1,5 mm	5,9 mm	1	Pezzo	-	L	030159
2000 mm	10,9 mm	20 mm	1,5 mm	7,9 mm	1	Pezzo	-	L	030395
2000 mm	12,9 mm	24 mm	1,5 mm	9,9 mm	1	Pezzo	-	L	030616
2000 mm	15,9 mm	30 mm	1,5 mm	12,9 mm	1	Pezzo	-	L	030678
2000 mm	19,5 mm	37 mm	1,8 mm	15,9 mm	1	Pezzo	-	L	030852
2000 mm	22,5 mm	43 mm	1,8 mm	18,9 mm	1	Pezzo	-	L	030913

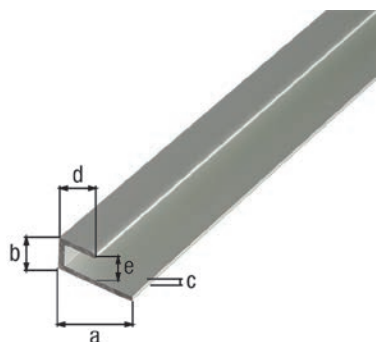

### Profilo terminale autobloccante

Lunghezza	Misura a	Misura b	Misura c	Misura d	Misura e	U.I.	U.P.	Contenu- to per U.P.	Tempi di consegna	Codice n. 4003122...
Materiale: alluminio, superficie: anodizzata argento										
1000 mm	20 mm	9 mm	1,5 mm	10 mm	6 mm	1	Pezzo	-	L	030944
2000 mm	20 mm	9 mm	1,5 mm	10 mm	6 mm	1	Pezzo	-	L	030951

# PROFILI IN ACCIAIO

Creato per durare.

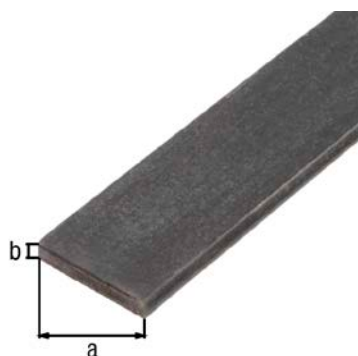

### Barra piatta

Lunghezza	Misura a	Misura b	U.I.	U.P.	Contenu- to per U.P.	Tempi di consegna	Codice n. 4004338...
Materiale: acciaio grezzo, laminato a caldo							
1000 mm	10 mm	4 mm	1	Pezzo	-	L	432577
1000 mm	15 mm	5 mm	1	Pezzo	-	L	432584
1000 mm	20 mm	4 mm	1	Pezzo	-	L	432591
1000 mm	25 mm	4 mm	1	Pezzo	-	L	432607
1000 mm	30 mm	6 mm	1	Pezzo	-	L	432614
1000 mm	35 mm	6 mm	1	Pezzo	-	L	433376
2000 mm	10 mm	4 mm	1	Pezzo	-	L	432560
2000 mm	15 mm	5 mm	1	Pezzo	-	L	430160
2000 mm	20 mm	4 mm	1	Pezzo	-	L	430085
2000 mm	25 mm	4 mm	1	Pezzo	-	L	432041
2000 mm	30 mm	6 mm	1	Pezzo	-	L	430122
2000 mm	40 mm	6 mm	1	Pezzo	-	L	431501

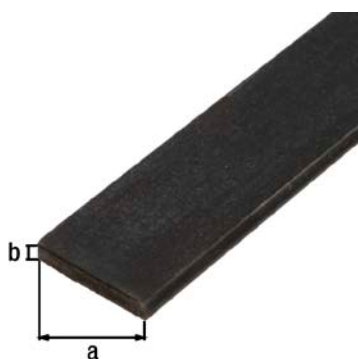

### Barra piatta

Lunghezza: 1000 mm

Lunghezza	Misura a	Misura b	U.I.	U.P.	Contenu- to per U.P.	Tempi di consegna	Codice n. 4004338...
Materiale: acciaio grezzo, laminato a freddo							
1000 mm	10 mm	2 mm	1	Pezzo	-	L	433284
1000 mm	16 mm	2 mm	1	Pezzo	-	L	433253
1000 mm	20 mm	2 mm	1	Pezzo	-	L	433277
1000 mm	25 mm	2 mm	1	Pezzo	-	L	433291
1000 mm	30 mm	2 mm	1	Pezzo	-	L	433314

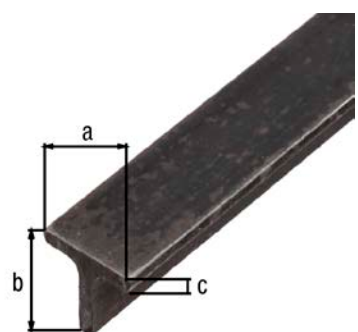

### Profilo a T

Lunghezza	Misura a	Misura b	Misura c	U.I.	U.P.	Contenu- to per U.P.	Tempi di consegna	Codice n. 4004338...
Materiale: acciaio grezzo, laminato a caldo								
1000 mm	20 mm	20 mm	3,0 mm	1	Pezzo	-	L	432836
2000 mm	20 mm	20 mm	3,0 mm	1	Pezzo	-	L	430368
2000 mm	25 mm	25 mm	3,5 mm	1	Pezzo	-	L	430405

## Barra tonda

Lunghezza	Misura a-Ø	U.I.	U.P.	Contenu- to per U.P.	Tempi di consegna	Codice n. 4004338...
Materiale: acciaio grezzo, laminato a caldo						
1000 mm	6 mm	1	Pezzo	-	L	432676
1000 mm	8 mm	1	Pezzo	-	L	432683
1000 mm	10 mm	1	Pezzo	-	L	432690
1000 mm	12 mm	1	Pezzo	-	L	432706
2000 mm	6 mm	1	Pezzo	-	L	432669
2000 mm	8 mm	1	Pezzo	-	L	430689
2000 mm	10 mm	1	Pezzo	-	L	430726
2000 mm	12 mm	1	Pezzo	-	L	430764



## Barra tonda

Lunghezza: 1000 mm

Lunghezza	Misura a-Ø	U.I.	U.P.	Contenu- to per U.P.	Tempi di consegna	Codice n. 4004338...
Materiale: acciaio grezzo, estruso						
1000 mm	4 mm	1	Pezzo	-	L	433246
1000 mm	8 mm	1	Pezzo	-	L	433307

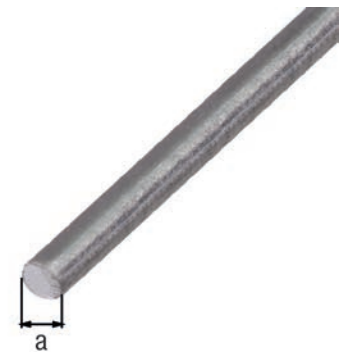

## Barra per calcestruzzo

Lunghezza	Misura a-Ø	U.I.	U.P.	Contenu- to per U.P.	Tempi di consegna	Codice n. 4004338...
Materiale: acciaio grezzo, laminato a caldo, per la presa nel cemento armato						
1000 mm	6 mm	1	Pezzo	-	L	431815
1000 mm	8 mm	1	Pezzo	-	L	430306
1000 mm	10 mm	1	Pezzo	-	L	430320
1000 mm	12 mm	1	Pezzo	-	L	430344
2000 mm	6 mm	1	Pezzo	-	L	475451
2000 mm	8 mm	1	Pezzo	-	L	475468
2000 mm	10 mm	1	Pezzo	-	L	475475
2000 mm	12 mm	1	Pezzo	-	L	475482

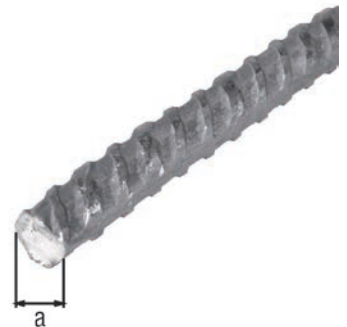



### Tubo tondo

Lunghezza	Misura a-Ø	Misura b	U.I.	U.P.	Contenu- to per U.P.	Tempi di consegna	Codice n. 4004338...
Materiale: acciaio grezzo, laminato a freddo							
1000 mm	12 mm	1,0 mm	1	Pezzo	-	L	432713
1000 mm	16 mm	1,0 mm	1	Pezzo	-	L	432720
1000 mm	20 mm	1,2 mm	1	Pezzo	-	L	433352
1000 mm	22 mm	1,2 mm	1	Pezzo	-	L	432737
2000 mm	12 mm	1,0 mm	1	Pezzo	-	L	431402
2000 mm	16 mm	1,0 mm	1	Pezzo	-	L	431440
2000 mm	22 mm	1,2 mm	1	Pezzo	-	L	431488

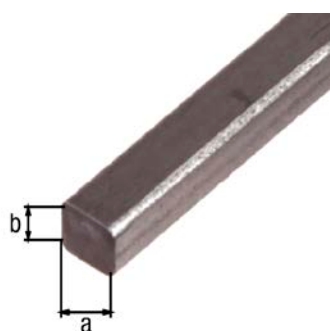

### Barra quadra

Lunghezza	Misura a	Misura b	U.I.	U.P.	Contenu- to per U.P.	Tempi di consegna	Codice n. 4004338...
Materiale: acciaio grezzo, laminato a caldo							
1000 mm	6 mm	6 mm	1	Pezzo	-	L	432409
1000 mm	10 mm	10 mm	1	Pezzo	-	L	432423
1000 mm	12 mm	12 mm	1	Pezzo	-	L	432430
2000 mm	6 mm	6 mm	1	Pezzo	-	L	430443
2000 mm	8 mm	8 mm	1	Pezzo	-	L	430481
2000 mm	10 mm	10 mm	1	Pezzo	-	L	430528
2000 mm	12 mm	12 mm	1	Pezzo	-	L	430566
2000 mm	14 mm	14 mm	1	Pezzo	-	L	433406



### Barra quadra, modello spirale

Lunghezza	Misura a	Misura b	U.I.	U.P.	Contenu- to per U.P.	Tempi di consegna	Codice n. 4004338...
Materiale: acciaio grezzo, laminato a caldo							
1000 mm	8 mm	8 mm	1	Pezzo	-	L	432461
1000 mm	10 mm	10 mm	1	Pezzo	-	L	432485
1000 mm	12 mm	12 mm	1	Pezzo	-	L	432492
2000 mm	8 mm	8 mm	1	Pezzo	-	L	431280
2000 mm	12 mm	12 mm	1	Pezzo	-	L	431327
2000 mm	14 mm	14 mm	1	Pezzo	-	L	431365

## Tubo quadro

Lunghezza	Misura a	Misura b	Misura c	U.I.	U.P.	Contenu- to per U.P.	Tempi di consegna	Codice n. 4004338...
Materiale: acciaio grezzo, laminato a freddo								
1000 mm	16 mm	16 mm	1,0 mm	1	Pezzo	-	L	432515
1000 mm	20 mm	20 mm	1,5 mm	1	Pezzo	-	L	432522
1000 mm	25 mm	25 mm	1,5 mm	1	Pezzo	-	L	432539
1000 mm	30 mm	30 mm	1,5 mm	1	Pezzo	-	L	432546
2000 mm	12 mm	12 mm	1,0 mm	1	Pezzo	-	L	431525
2000 mm	16 mm	16 mm	1,0 mm	1	Pezzo	-	L	431563
2000 mm	20 mm	20 mm	1,5 mm	1	Pezzo	-	L	431600
2000 mm	25 mm	25 mm	1,5 mm	1	Pezzo	-	L	431648
2000 mm	30 mm	30 mm	1,5 mm	1	Pezzo	-	L	431761
2000 mm	40 mm	40 mm	1,5 mm	1	Pezzo	-	L	431723

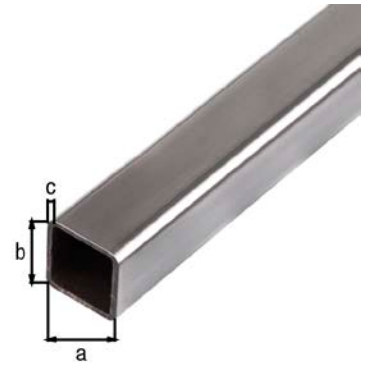

## Tubo rettangolare

Lunghezza	Misura a	Misura b	Misura c	U.I.	U.P.	Contenu- to per U.P.	Tempi di consegna	Codice n. 4004338...
Materiale: acciaio grezzo, laminato a freddo								
1000 mm	40 mm	30 mm	1,5 mm	1	Pezzo	-	L	432553
2000 mm	40 mm	30 mm	1,5 mm	1	Pezzo	-	L	431686

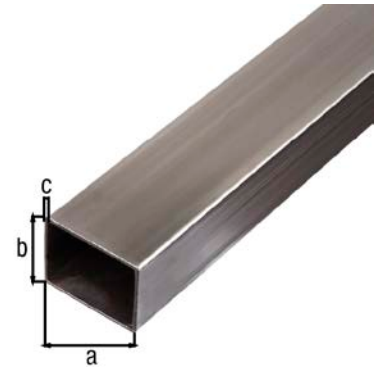

## Profilo angolare

Modello: con lati uguali

Lunghezza	Misura a	Misura b	Misura c	U.I.	U.P.	Contenu- to per U.P.	Tempi di consegna	Codice n. 4004338...
Materiale: acciaio grezzo, laminato a freddo								
1000 mm	15 mm	15 mm	1,2 mm	1	Pezzo	-	L	432775
1000 mm	20 mm	20 mm	1,2 mm	1	Pezzo	-	L	432799
1000 mm	20 mm	20 mm	3,0 mm	1	Pezzo	-	L	432805
1000 mm	25 mm	25 mm	1,2 mm	1	Pezzo	-	L	432812
1000 mm	25 mm	25 mm	3,0 mm	1	Pezzo	-	L	432829
1000 mm	30 mm	30 mm	3,0 mm	1	Pezzo	-	L	433383
2000 mm	15 mm	15 mm	1,2 mm	1	Pezzo	-	L	432768
2000 mm	20 mm	20 mm	1,2 mm	1	Pezzo	-	L	432782
2000 mm	20 mm	20 mm	2,0 mm	1	Pezzo	-	L	431884
2000 mm	20 mm	20 mm	3,0 mm	1	Pezzo	-	L	432126
2000 mm	25 mm	25 mm	1,2 mm	1	Pezzo	-	L	431921
2000 mm	25 mm	25 mm	3,0 mm	1	Pezzo	-	L	432164
2000 mm	30 mm	30 mm	3,0 mm	1	Pezzo	-	L	475499

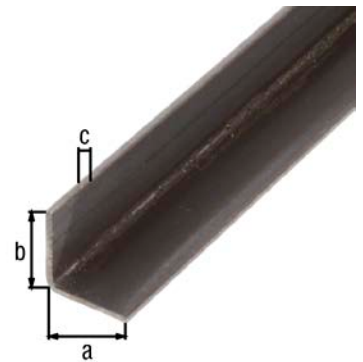

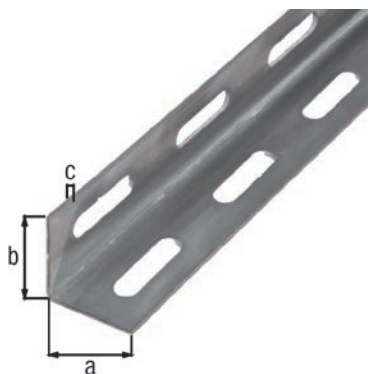

### Profilo angolare modello forato

Modello: con lati uguali

Lunghezza	Misura a	Misura b	Misura c	U.I.	U.P.	Contenu- to per U.P.	Tempi di consegna	Codice n. 4004338...
Materiale: acciaio grezzo, superficie: zincata a fuoco								
1000 mm	27 mm	27 mm	1,5 mm	1	Pezzo	-	L	432942
2000 mm	27 mm	27 mm	1,5 mm	1	Pezzo	-	L	432997
Materiale: acciaio grezzo, superficie: zinco fosfatato, plastificata bianca								
1000 mm	27 mm	27 mm	1,5 mm	1	Pezzo	-	L	432102
2000 mm	27 mm	27 mm	1,5 mm	1	Pezzo	-	L	432379

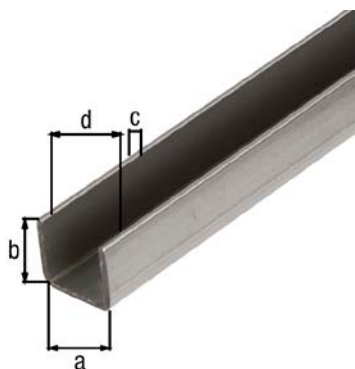

### Profilo ad U

Lunghezza	Misura a	Misura b	Misura c	Misura d	U.I.	U.P.	Contenu- to per U.P.	Tempi di consegna	Codice n. 4004338...
Materiale: acciaio grezzo, laminato a freddo									
1000 mm	20 mm	20 mm	1,5 mm	17 mm	1	Pezzo	-	L	432843
2000 mm	20 mm	20 mm	1,5 mm	17 mm	1	Pezzo	-	L	432003

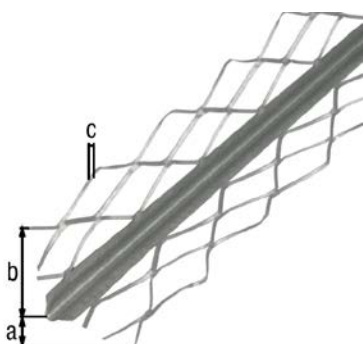

### Profilo proteggi spigolo

Lunghezza: 2600 mm

Misura a	Misura b	Misura c	U.I.	U.P.	Contenu- to per U.P.	Tempi di consegna	Codice n. 4004338...
Materiale: acciaio grezzo, superficie: zincata a fuoco							
32 mm	32 mm	2,5 mm	1	Pezzo	-	L	469856

## Barra piatta Conceptor® forata

Lunghezza	Misura a	Misura b	U.I.	U.P.	Contenu- to per U.P.	Tempi di consegna	Codice n. 4004338...
Materiale: acciaio grezzo, superficie: zincata sendzimir							
1000 mm	35 mm	1,5 mm	1	Pezzo	-	L	432133
2000 mm	35 mm	1,5 mm	1	Pezzo	-	L	432171
Materiale: acciaio grezzo, superficie: zincata sendzimir, plastificata bianco RAL 9016							
1000 mm	35 mm	1,5 mm	1	Pezzo	-	L	433765
2000 mm	35 mm	1,5 mm	1	Pezzo	-	L	433772

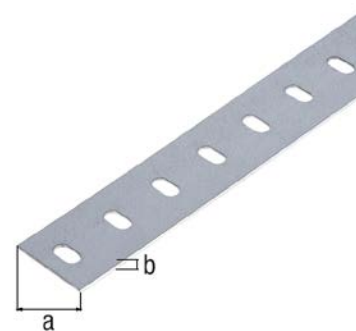

## Profilo angolare Conceptor® modello forato

Modello: con lati uguali

Lunghezza	Misura a	Misura b	Misura c	U.I.	U.P.	Contenu- to per U.P.	Tempi di consegna	Codice n. 4004338...
Materiale: acciaio grezzo, superficie: zincata sendzimir								
1000 mm	15 mm	15 mm	1,0 mm	1	Pezzo	-	L	431983
1000 mm	25 mm	25 mm	1,2 mm	1	Pezzo	-	L	432010
1000 mm	35 mm	35 mm	1,5 mm	1	Pezzo	-	L	432140
2000 mm	15 mm	15 mm	1,0 mm	1	Pezzo	-	L	431990
2000 mm	25 mm	25 mm	1,2 mm	1	Pezzo	-	L	432027
2000 mm	35 mm	35 mm	1,5 mm	1	Pezzo	-	L	432188
Materiale: acciaio grezzo, superficie: zincata sendzimir, plastificata bianco RAL 9016								
1000 mm	15 mm	15 mm	1,0 mm	1	Pezzo	-	L	433840
1000 mm	25 mm	25 mm	1,2 mm	1	Pezzo	-	L	433864
1000 mm	35 mm	35 mm	1,5 mm	1	Pezzo	-	L	433789
2000 mm	15 mm	15 mm	1,0 mm	1	Pezzo	-	L	433857
2000 mm	25 mm	25 mm	1,2 mm	1	Pezzo	-	L	433871
2000 mm	35 mm	35 mm	1,5 mm	1	Pezzo	-	L	433796

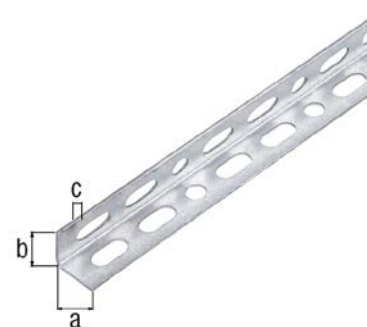

## Profilo angolare Conceptor® modello forato

Modello: con lati disuguali

Lunghezza	Misura a	Misura b	Misura c	U.I.	U.P.	Contenu- to per U.P.	Tempi di consegna	Codice n. 4004338...
Materiale: acciaio grezzo, superficie: zincata sendzimir								
1000 mm	25 mm	45 mm	1,5 mm	1	Pezzo	-	L	431976
1000 mm	60 mm	35 mm	1,5 mm	1	Pezzo	-	L	432157
2000 mm	25 mm	45 mm	1,5 mm	1	Pezzo	-	L	431952
2000 mm	60 mm	35 mm	1,5 mm	1	Pezzo	-	L	432195
Materiale: acciaio grezzo, superficie: zincata sendzimir, plastificata bianco RAL 9016								
1000 mm	25 mm	45 mm	1,5 mm	1	Pezzo	-	L	433888
1000 mm	60 mm	35 mm	1,5 mm	1	Pezzo	-	L	433802
2000 mm	25 mm	45 mm	1,5 mm	1	Pezzo	-	L	433895
2000 mm	60 mm	35 mm	1,5 mm	1	Pezzo	-	L	433819

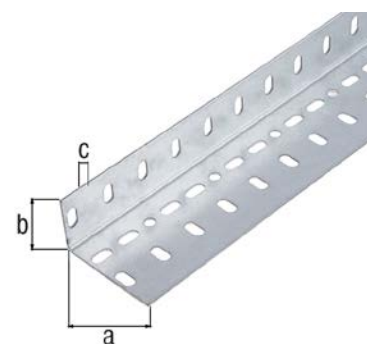





## Conceptor® Set accessori per sistema di profili

Componenti del kit: il kit è composto da viti a testa bombata M6 x 10 mm, dadi e rondelle

U.I.	U.P.	Contenuto per U.P.	Tempi di consegna	Codice n. 4004338...
Materiale: acciaio grezzo, superficie: zincata blu				
4	Blister	25 Pz.	L	430313
4	Blister	50 Pz.	L	430337

# PROFILI IN ACCIAIO INOX

Creato per durare.

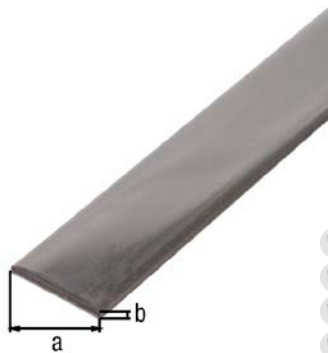

### Barra piatta

	Lunghezza	Misura a	Misura b	U.I.	U.P.	Contenu- to per U.P.	Tempi di consegna	Codice n. 4004338...
Materiale: acciaio inox								
VA	1000 mm	15 mm	2 mm	1	Pezzo	-	L	485337
VA	1000 mm	20 mm	2 mm	1	Pezzo	-	L	485344
VA	1000 mm	25 mm	2 mm	1	Pezzo	-	L	485351
VA	1000 mm	30 mm	3 mm	1	Pezzo	-	L	485368
VA	2000 mm	15 mm	2 mm	1	Pezzo	-	L	485542
VA	2000 mm	20 mm	2 mm	1	Pezzo	-	L	485559
VA	2000 mm	25 mm	2 mm	1	Pezzo	-	L	485566
VA	2000 mm	30 mm	3 mm	1	Pezzo	-	L	485573



### Barra tonda

	Lunghezza	Misura a-Ø	U.I.	U.P.	Contenu- to per U.P.	Tempi di consegna	Codice n. 4004338...
Materiale: acciaio inox							
VA	1000 mm	6 mm	1	Pezzo	-	L	485504
VA	1000 mm	7 mm	1	Pezzo	-	L	485511
VA	2000 mm	6 mm	1	Pezzo	-	L	485580
VA	2000 mm	8 mm	1	Pezzo	-	L	485597



### Tubo tondo

	Lunghezza	Misura a-Ø	Misura b	U.I.	U.P.	Contenu- to per U.P.	Tempi di consegna	Codice n. 4004338...
Materiale: acciaio inox								
VA	1000 mm	8 mm	1 mm	1	Pezzo	-	L	485382
VA	1000 mm	10 mm	1 mm	1	Pezzo	-	L	485399
VA	1000 mm	12 mm	1 mm	1	Pezzo	-	L	485405
VA	1000 mm	18 mm	1 mm	1	Pezzo	-	L	487294
VA	2000 mm	8 mm	1 mm	1	Pezzo	-	L	487263
VA	2000 mm	10 mm	1 mm	1	Pezzo	-	L	487270
VA	2000 mm	12 mm	1 mm	1	Pezzo	-	L	487287
VA	2000 mm	18 mm	1 mm	1	Pezzo	-	L	487300

## Tubo quadro

Lunghezza	Misura a	Misura b	Misura c	U.I.	U.P.	Contenu- to per U.P.	Tempi di consegna	Codice n. 4004338...
Materiale: acciaio inox								
1000 mm	10 mm	10 mm	1,0 mm	1	Pezzo	-	L	485429 VA
1000 mm	15 mm	15 mm	1,5 mm	1	Pezzo	-	L	485436 VA
1000 mm	20 mm	20 mm	1,5 mm	1	Pezzo	-	L	485443 VA
1000 mm	30 mm	30 mm	2,0 mm	1	Pezzo	-	L	487362 VA
2000 mm	10 mm	10 mm	1,0 mm	1	Pezzo	-	L	487331 VA
2000 mm	15 mm	15 mm	1,5 mm	1	Pezzo	-	L	487348 VA
2000 mm	20 mm	20 mm	1,5 mm	1	Pezzo	-	L	487355 VA
2000 mm	30 mm	30 mm	2,0 mm	1	Pezzo	-	L	487379 VA

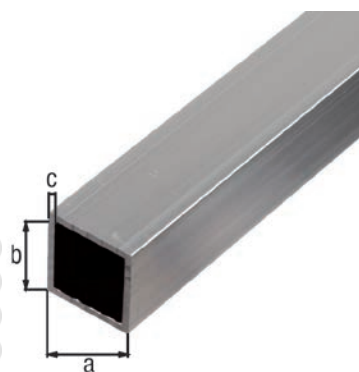

## Profilo angolare

Modello: con lati uguali

Lunghezza	Misura a	Misura b	Misura c	U.I.	U.P.	Contenu- to per U.P.	Tempi di consegna	Codice n. 4004338...
Materiale: acciaio inox								
1000 mm	10 mm	10 mm	1,0 mm	1	Pezzo	-	L	485450 VA
1000 mm	15 mm	15 mm	1,5 mm	1	Pezzo	-	L	485467 VA
1000 mm	20 mm	20 mm	1,5 mm	1	Pezzo	-	L	485474 VA
2000 mm	10 mm	10 mm	1,0 mm	1	Pezzo	-	L	487409 VA
2000 mm	15 mm	15 mm	1,5 mm	1	Pezzo	-	L	487416 VA
2000 mm	20 mm	20 mm	1,5 mm	1	Pezzo	-	L	487423 VA

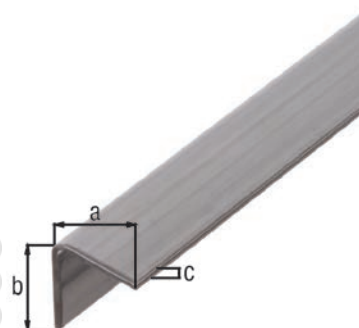

## Profilo angolare

Modello: con lati disuguali

Lunghezza	Misura a	Misura b	Misura c	U.I.	U.P.	Contenu- to per U.P.	Tempi di consegna	Codice n. 4004338...
Materiale: acciaio inox								
1000 mm	20 mm	10 mm	1,5 mm	1	Pezzo	-	L	485481 VA
1000 mm	25 mm	15 mm	1,5 mm	1	Pezzo	-	L	485498 VA
2000 mm	20 mm	10 mm	1,5 mm	1	Pezzo	-	L	487430 VA
2000 mm	25 mm	15 mm	1,5 mm	1	Pezzo	-	L	487447 VA

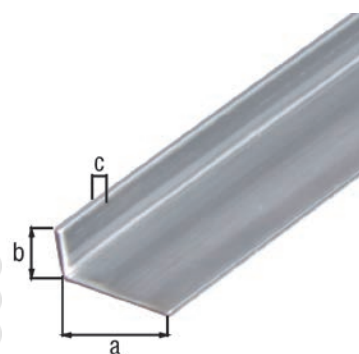

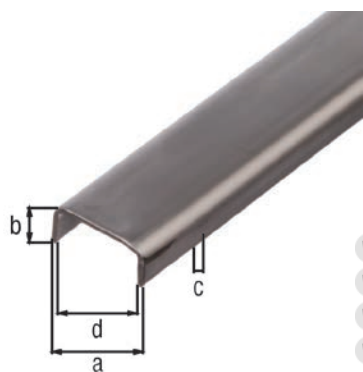

## Profilo ad U

	Lunghezza	Misura a	Misura b	Misura c	Misura d	U.I.	U.P.	Contenu- to per U.P.	Tempi di consegna	Codice n. 4004338...
	Materiale: acciaio inox									
VA	1000 mm	16 mm	10 mm	1,5 mm	13 mm	1	Pezzo	-	L	485313
VA	1000 mm	20 mm	10 mm	1,5 mm	17 mm	1	Pezzo	-	L	485306
VA	2000 mm	16 mm	10 mm	1,5 mm	13 mm	1	Pezzo	-	L	487454
VA	2000 mm	20 mm	10 mm	1,5 mm	17 mm	1	Pezzo	-	L	487461

# PROFILI IN OTTONE

Creato per durare.

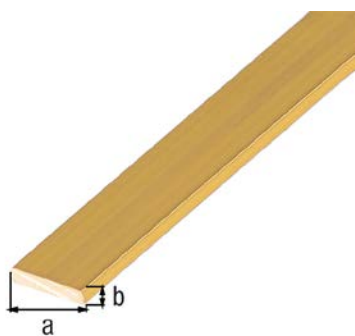

### Barra piatta

Lunghezza: 1000 mm

Misura a	Misura b	U.I.	U.P.	Contenu- to per U.P.	Tempi di consegna	Codice n. 4004338...
Materiale: ottone						
7 mm	2,5 mm	1	Pezzo	-	L	471316
10 mm	2,0 mm	1	Pezzo	-	L	471323
15 mm	2,0 mm	1	Pezzo	-	L	471330
20 mm	2,0 mm	1	Pezzo	-	L	470937

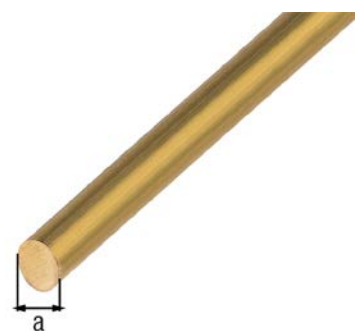

### Barra tonda

Lunghezza: 1000 mm

Misura a- $\emptyset$	U.I.	U.P.	Contenu- to per U.P.	Tempi di consegna	Codice n. 4004338...
Materiale: ottone					
4 mm	1	Pezzo	-	L	471118
6 mm	1	Pezzo	-	L	471125
8 mm	1	Pezzo	-	L	471132
10 mm	1	Pezzo	-	L	471149

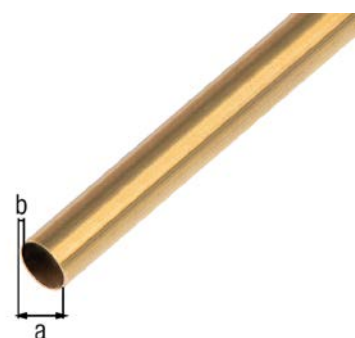

### Tubo tondo

Lunghezza: 1000 mm

Misura a- $\emptyset$	Misura b	U.I.	U.P.	Contenu- to per U.P.	Tempi di consegna	Codice n. 4004338...
Materiale: ottone						
2 mm	0,3 mm	1	Pezzo	-	L	471217
4 mm	0,5 mm	1	Pezzo	-	L	471224
6 mm	0,5 mm	1	Pezzo	-	L	471231
8 mm	0,5 mm	1	Pezzo	-	L	471248
10 mm	1,0 mm	1	Pezzo	-	L	471255

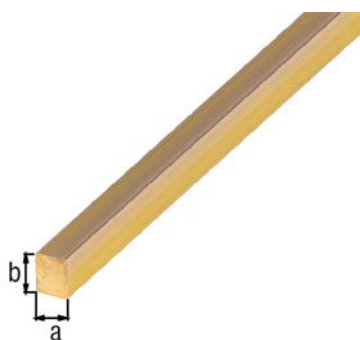

### Barra quadra

Lunghezza: 1000 mm

Misura a	Misura b	U.I.	U.P.	Contenu- to per U.P.	Tempi di consegna	Codice n. 4004338...
Materiale: ottone						
6 mm	6 mm	1	Pezzo	-	L	471019

## Profilo angolare

Modello: con lati uguali  
Lunghezza: 1000 mm

Misura a	Misura b	Misura c	U.I.	U.P.	Contenu- to per U.P.	Tempi di consegna	Codice n. 4004338...
Materiale: ottone							
6 mm	6 mm	0,8 mm	1	Pezzo	-	L	470944
10 mm	10 mm	1,0 mm	1	Pezzo	-	L	470968
15 mm	15 mm	1,5 mm	1	Pezzo	-	L	471446
20 mm	20 mm	1,5 mm	1	Pezzo	-	L	471453

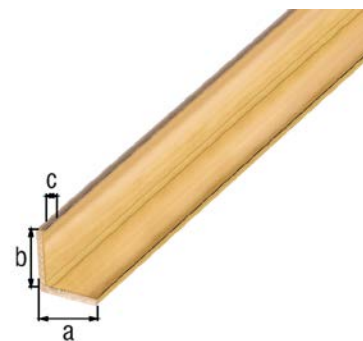

## Profilo angolare

Modello: con lati disuguali  
Lunghezza: 1000 mm

Misura a	Misura b	Misura c	U.I.	U.P.	Contenu- to per U.P.	Tempi di consegna	Codice n. 4004338...
Materiale: ottone							
12 mm	10 mm	1,0 mm	1	Pezzo	-	L	470999
20 mm	10 mm	1,5 mm	1	Pezzo	-	L	471538
20 mm	15 mm	1,5 mm	1	Pezzo	-	L	471002
30 mm	15 mm	1,5 mm	1	Pezzo	-	L	471545

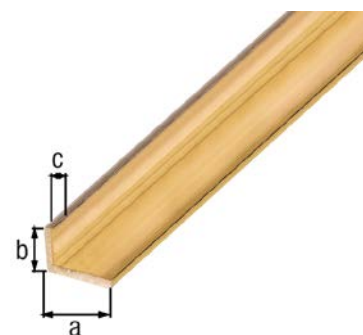

## Profilo ad U

Lunghezza: 1000 mm

Misura a	Misura b	Misura c	Misura d	U.I.	U.P.	Contenu- to per U.P.	Tempi di consegna	Codice n. 4004338...
Materiale: ottone								
6 mm	6 mm	1 mm	4 mm	1	Pezzo	-	L	471613

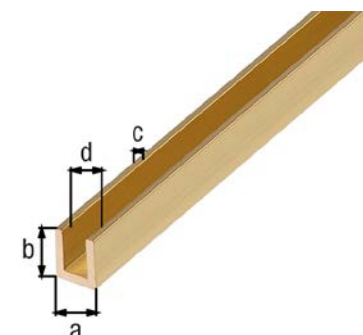



# PROFILI IN PLASTICA

Creato per durare.

## Barra piatta

Lunghezza	Misura a	Misura b	U.I.	U.P.	Contenuto per U.P.	Tempi di consegna	Codice n. 4004338...
Materiale: PVC-U, colore bianco							
1000 mm	20 mm	2 mm	1	Pezzo	-	L	479381
1000 mm	25 mm	2 mm	1	Pezzo	-	L	479404
1000 mm	30 mm	3 mm	1	Pezzo	-	L	479428
2000 mm	20 mm	2 mm	1	Pezzo	-	L	479398
2000 mm	25 mm	2 mm	1	Pezzo	-	L	479411
2000 mm	30 mm	3 mm	1	Pezzo	-	L	479435
2000 mm	40 mm	3 mm	1	Pezzo	-	L	477035
2000 mm	50 mm	3 mm	1	Pezzo	-	L	477042
2600 mm	20 mm	2 mm	1	Pezzo	-	L	470395
2600 mm	25 mm	2 mm	1	Pezzo	-	L	463274
2600 mm	30 mm	2 mm	1	Pezzo	-	L	492472
2600 mm	30 mm	3 mm	1	Pezzo	-	L	492205
2600 mm	50 mm	2 mm	1	Pezzo	-	L	492526
2600 mm	100 mm	2 mm	1	Pezzo	-	L	492557

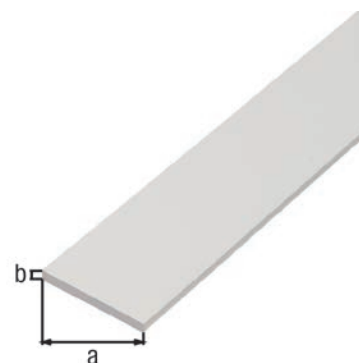

## Tubo tondo

Lunghezza	Misura a-Ø	Misura b	U.I.	U.P.	Contenuto per U.P.	Tempi di consegna	Codice n. 4004338...
Materiale: PVC-U, colore bianco							
1000 mm	7 mm	1 mm	1	Pezzo	-	L	484910
1000 mm	10 mm	1 mm	1	Pezzo	-	L	484927
1000 mm	12 mm	1 mm	1	Pezzo	-	L	484934
2000 mm	7 mm	1 mm	1	Pezzo	-	L	484941
2000 mm	10 mm	1 mm	1	Pezzo	-	L	484958
2000 mm	12 mm	1 mm	1	Pezzo	-	L	484965
2600 mm	7 mm	1 mm	1	Pezzo	-	L	492533
2600 mm	10 mm	1 mm	1	Pezzo	-	L	488208
2600 mm	12 mm	1 mm	1	Pezzo	-	L	468972
Materiale: PVC-U, colore nero							
1000 mm	7 mm	1 mm	1	Pezzo	-	L	484972
1000 mm	10 mm	1 mm	1	Pezzo	-	L	484989
1000 mm	12 mm	1 mm	1	Pezzo	-	L	484996



## Profilo angolare

Modello: con lati uguali

Lunghezza	Misura a	Misura b	Misura c	U.I.	U.P.	Contenuto per U.P.	Tempi di consegna	Codice n. 4004338...
Materiale: PVC-U, colore bianco								
1000 mm	7 mm	7 mm	1,0 mm	1	Pezzo	-	L	470579

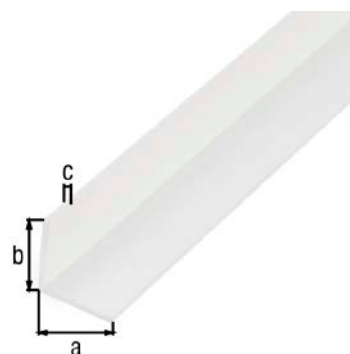

Lunghezza	Misura a	Misura b	Misura c	U.I.	U.P.	Contenu- to per U.P.	Tempi di consegna	Codice n. 4004338...
1000 mm	10 mm	10 mm	1,0 mm	1	Pezzo	-	L	479206
1000 mm	15 mm	15 mm	1,2 mm	1	Pezzo	-	L	479213
1000 mm	20 mm	20 mm	1,5 mm	1	Pezzo	-	L	479237
1000 mm	25 mm	25 mm	1,8 mm	1	Pezzo	-	L	479251
1000 mm	30 mm	30 mm	2,0 mm	1	Pezzo	-	L	485054
1000 mm	50 mm	50 mm	1,2 mm	1	Pezzo	-	L	485832
2000 mm	10 mm	10 mm	1,0 mm	1	Pezzo	-	L	479305
2000 mm	15 mm	15 mm	1,2 mm	1	Pezzo	-	L	479312
2000 mm	20 mm	20 mm	1,5 mm	1	Pezzo	-	L	479336
2000 mm	25 mm	25 mm	1,8 mm	1	Pezzo	-	L	479350
2000 mm	30 mm	30 mm	2,0 mm	1	Pezzo	-	L	485061
2000 mm	50 mm	50 mm	1,2 mm	1	Pezzo	-	L	485818
2000 mm	60 mm	60 mm	2,0 mm	1	Pezzo	-	L	477004
2000 mm	80 mm	80 mm	2,0 mm	1	Pezzo	-	L	477011
2000 mm	100 mm	100 mm	2,0 mm	1	Pezzo	-	L	477028
2600 mm	10 mm	10 mm	1,0 mm	1	Pezzo	-	L	433451
2600 mm	15 mm	15 mm	1,2 mm	1	Pezzo	-	L	478759
2600 mm	20 mm	20 mm	1,5 mm	1	Pezzo	-	L	478766
2600 mm	25 mm	25 mm	1,5 mm	1	Pezzo	-	L	475673
2600 mm	30 mm	30 mm	1,1 mm	1	Pezzo	-	L	433475
2600 mm	35 mm	35 mm	1,1 mm	1	Pezzo	-	L	433482
2600 mm	40 mm	40 mm	1,2 mm	1	Pezzo	-	L	475598
2600 mm	50 mm	50 mm	1,2 mm	1	Pezzo	-	L	489977
2600 mm	100 mm	100 mm	1,5 mm	1	Pezzo	-	L	492571
Materiale: PVC-U, colore nero								
1000 mm	10 mm	10 mm	1,0 mm	1	Pezzo	-	L	479008
1000 mm	15 mm	15 mm	1,2 mm	1	Pezzo	-	L	479015
1000 mm	20 mm	20 mm	1,5 mm	1	Pezzo	-	L	479039
1000 mm	25 mm	25 mm	1,8 mm	1	Pezzo	-	L	479053
1000 mm	30 mm	30 mm	2,0 mm	1	Pezzo	-	L	485078
2000 mm	10 mm	10 mm	1,0 mm	1	Pezzo	-	L	479107
2000 mm	15 mm	15 mm	1,2 mm	1	Pezzo	-	L	479114
2000 mm	20 mm	20 mm	1,5 mm	1	Pezzo	-	L	479138
2000 mm	25 mm	25 mm	1,8 mm	1	Pezzo	-	L	479152
2000 mm	30 mm	30 mm	2,0 mm	1	Pezzo	-	L	485085
2600 mm	10 mm	10 mm	1,0 mm	1	Pezzo	-	L	470500
2600 mm	15 mm	15 mm	1,2 mm	1	Pezzo	-	L	492489
2600 mm	20 mm	20 mm	1,0 mm	1	Pezzo	-	L	433468
2600 mm	25 mm	25 mm	1,8 mm	1	Pezzo	-	L	470043
2600 mm	30 mm	30 mm	2,0 mm	1	Pezzo	-	L	499815
Materiale: PVC-U, colore grigio alluminio								
1000 mm	10 mm	10 mm	1,0 mm	1	Pezzo	-	L	470593
1000 mm	15 mm	15 mm	1,0 mm	1	Pezzo	-	L	470609
1000 mm	20 mm	20 mm	1,0 mm	1	Pezzo	-	L	485030
2600 mm	20 mm	20 mm	1,0 mm	1	Pezzo	-	L	485047
Materiale: PVC-U, colore trasparente								
1000 mm	20 mm	20 mm	1,0 mm	1	Pezzo	-	L	485092
2600 mm	20 mm	20 mm	1,0 mm	1	Pezzo	-	L	485108

## Profilo angolare

Modello: con lati disuguali

Lunghezza	Misura a	Misura b	Misura c	U.I.	U.P.	Contenu- to per U.P.	Tempi di consegna	Codice n. 4004338...
Materiale: PVC-U, colore bianco								
1000 mm	20 mm	10 mm	1,5 mm	1	Pezzo	-	L	479220
1000 mm	25 mm	15 mm	1,0 mm	1	Pezzo	-	L	485856
1000 mm	25 mm	20 mm	2,0 mm	1	Pezzo	-	L	479244
1000 mm	30 mm	20 mm	3,0 mm	1	Pezzo	-	L	479268
1000 mm	40 mm	10 mm	2,0 mm	1	Pezzo	-	L	479275
2000 mm	20 mm	10 mm	1,5 mm	1	Pezzo	-	L	479329
2000 mm	25 mm	20 mm	2,0 mm	1	Pezzo	-	L	479343
2000 mm	30 mm	20 mm	3,0 mm	1	Pezzo	-	L	479367
2000 mm	40 mm	10 mm	2,0 mm	1	Pezzo	-	L	479374
2600 mm	20 mm	10 mm	1,5 mm	1	Pezzo	-	L	470265
2600 mm	25 mm	20 mm	2,0 mm	1	Pezzo	-	L	465872
2600 mm	30 mm	20 mm	1,0 mm	1	Pezzo	-	L	433499
2600 mm	40 mm	10 mm	2,0 mm	1	Pezzo	-	L	488093
Materiale: PVC-U, colore nero								
1000 mm	20 mm	10 mm	1,5 mm	1	Pezzo	-	L	479022
1000 mm	25 mm	20 mm	2,0 mm	1	Pezzo	-	L	479046
1000 mm	30 mm	20 mm	3,0 mm	1	Pezzo	-	L	479060
1000 mm	40 mm	10 mm	2,0 mm	1	Pezzo	-	L	479077
2000 mm	20 mm	10 mm	1,5 mm	1	Pezzo	-	L	479121
2000 mm	25 mm	20 mm	2,0 mm	1	Pezzo	-	L	479145
2000 mm	30 mm	20 mm	3,0 mm	1	Pezzo	-	L	479169
2000 mm	40 mm	10 mm	2,0 mm	1	Pezzo	-	L	479176
2600 mm	20 mm	10 mm	1,5 mm	1	Pezzo	-	L	499839
2600 mm	25 mm	20 mm	2,0 mm	1	Pezzo	-	L	465889
2600 mm	30 mm	20 mm	3,0 mm	1	Pezzo	-	L	487898
2600 mm	40 mm	10 mm	2,0 mm	1	Pezzo	-	L	499853
Materiale: PVC-U, colore grigio alluminio								
1000 mm	25 mm	15 mm	1,0 mm	1	Pezzo	-	L	484668
2600 mm	25 mm	15 mm	1,0 mm	1	Pezzo	-	L	484675

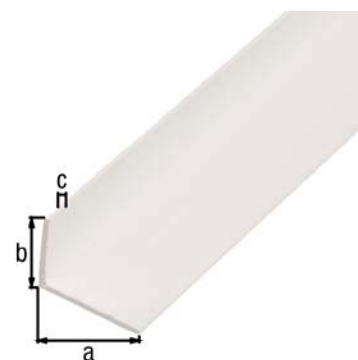

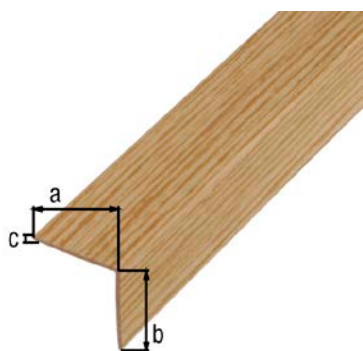

### Profilo angolare

Modello: con lati uguali

Lunghezza	Misura a	Misura b	Misura c	U.I.	U.P.	Contenu- to per U.P.	Tempi di consegna	Codice n. 4004338...
Materiale: PVC-U, colore quercia								
1000 mm	20 mm	20 mm	1,5 mm	1	Pezzo	-	L	478698
2000 mm	20 mm	20 mm	1,5 mm	1	Pezzo	-	L	478728
2600 mm	20 mm	20 mm	1,5 mm	1	Pezzo	-	L	465421
Materiale: PVC-U, colore quercia scura								
1000 mm	20 mm	20 mm	1,5 mm	1	Pezzo	-	L	478704
2000 mm	20 mm	20 mm	1,5 mm	1	Pezzo	-	L	478735
2600 mm	20 mm	20 mm	1,5 mm	1	Pezzo	-	L	489991
Materiale: PVC-U, colore faggio								
1000 mm	20 mm	20 mm	1,5 mm	1	Pezzo	-	L	478711
2000 mm	20 mm	20 mm	1,5 mm	1	Pezzo	-	L	478742
2600 mm	20 mm	20 mm	1,0 mm	1	Pezzo	-	L	478773
Materiale: PVC-U, colore faggio scuro								
2600 mm	20 mm	20 mm	1,0 mm	1	Pezzo	-	L	478780

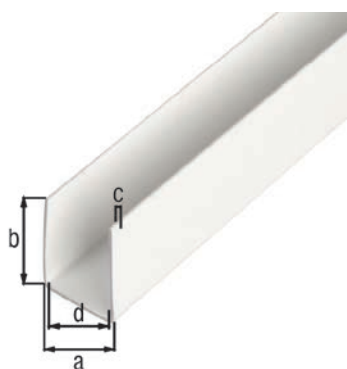

### Profilo ad U

Lunghezza	Misura a	Misura b	Misura c	Misura d	U.I.	U.P.	Contenu- to per U.P.	Tempi di consegna	Codice n. 4004338...
Materiale: PVC-U, colore bianco									
1000 mm	8,7 mm	6,2 mm	1,2 mm	6,3 mm	1	Pezzo	-	L	470562
1000 mm	10 mm	10 mm	1 mm	8 mm	1	Pezzo	-	L	484507
1000 mm	12 mm	10 mm	1 mm	10 mm	1	Pezzo	-	L	484514
1000 mm	18 mm	10 mm	1 mm	16 mm	1	Pezzo	-	L	484521
1000 mm	21 mm	10 mm	1 mm	19 mm	1	Pezzo	-	L	484538
1000 mm	21 mm	20 mm	1 mm	19 mm	1	Pezzo	-	L	484545
2000 mm	10 mm	10 mm	1 mm	8 mm	1	Pezzo	-	L	484552
2000 mm	12 mm	10 mm	1 mm	10 mm	1	Pezzo	-	L	484569
2000 mm	18 mm	10 mm	1 mm	16 mm	1	Pezzo	-	L	484576
2000 mm	21 mm	10 mm	1 mm	19 mm	1	Pezzo	-	L	484583
2000 mm	21 mm	20 mm	1 mm	19 mm	1	Pezzo	-	L	484590
2600 mm	10 mm	10 mm	1 mm	8 mm	1	Pezzo	-	L	488215
2600 mm	12 mm	10 mm	1 mm	10 mm	1	Pezzo	-	L	432058
2600 mm	14 mm	10 mm	1 mm	12 mm	1	Pezzo	-	L	432065
2600 mm	18 mm	10 mm	1 mm	16 mm	1	Pezzo	-	L	432072
2600 mm	21 mm	10 mm	1 mm	19 mm	1	Pezzo	-	L	432089
2600 mm	21 mm	20 mm	1 mm	19 mm	1	Pezzo	-	L	492588
Materiale: PVC-U, colore nero									
1000 mm	18 mm	10 mm	1 mm	16 mm	1	Pezzo	-	L	484606
2600 mm	21 mm	10 mm	1 mm	19 mm	1	Pezzo	-	L	432096

## Profilo a H

Lunghezza	Misura a	Misura b	Misura c	Misura d	U.I.	U.P.	Contenu- to per U.P.	Tempi di consegna	Codice n. 4004338...
Materiale: PVC-U, colore bianco									
1000 mm	25 mm	4 mm	12 mm	1,0 mm	1	Pezzo	-	L	484699
1000 mm	25 mm	6 mm	10 mm	1,0 mm	1	Pezzo	-	L	484705
1000 mm	45 mm	20 mm	30 mm	1,0 mm	1	Pezzo	-	L	484682
2000 mm	25 mm	4 mm	12 mm	1,0 mm	1	Pezzo	-	L	484729
2000 mm	25 mm	6 mm	10 mm	1,0 mm	1	Pezzo	-	L	484736
2600 mm	25 mm	4 mm	12 mm	1,0 mm	1	Pezzo	-	L	470203
2600 mm	25 mm	6 mm	10 mm	1,0 mm	1	Pezzo	-	L	470401

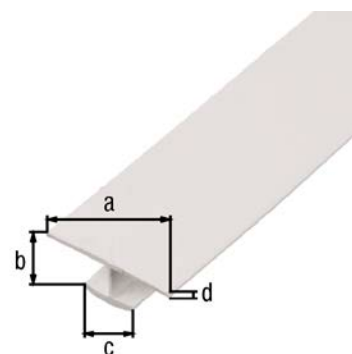

## Profilo a morsa

campo di serraggio max.: 3 mm

Lunghezza	Misura a	Misura b	U.I.	U.P.	Contenu- to per U.P.	Tempi di consegna	Codice n. 4004338...
Materiale: PVC-U, colore bianco							
1000 mm	15 mm	0,9 mm	1	Pezzo	-	L	484859
2000 mm	15 mm	0,9 mm	1	Pezzo	-	L	484866
Materiale: PVC-U, colore nero							
1000 mm	15 mm	0,9 mm	1	Pezzo	-	L	484873
2000 mm	15 mm	0,9 mm	1	Pezzo	-	L	484880
Materiale: PVC-U, colore trasparente							
1000 mm	15 mm	0,9 mm	1	Pezzo	-	L	484897

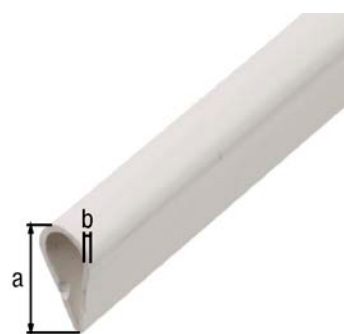

## Profilo di guida superiore

Lunghezza	Misura a	Misura b	Misura c	Misura d	U.I.	U.P.	Contenu- to per U.P.	Tempi di consegna	Codice n. 4004338...
Materiale: PVC-U, colore bianco									
1000 mm	6,5 mm	10 mm	16 mm	1,0 mm	1	Pezzo	-	L	485115
2000 mm	6,5 mm	10 mm	16 mm	1,0 mm	1	Pezzo	-	L	485122
Materiale: PVC-U, colore nero									
1000 mm	6,5 mm	10 mm	16 mm	1,0 mm	1	Pezzo	-	L	485139
2000 mm	6,5 mm	10 mm	16 mm	1,0 mm	1	Pezzo	-	L	485146

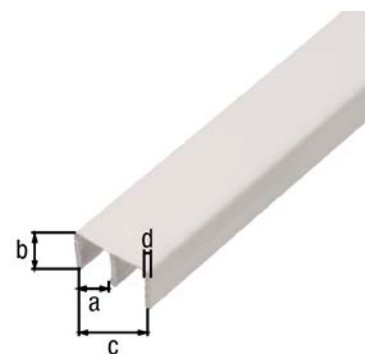

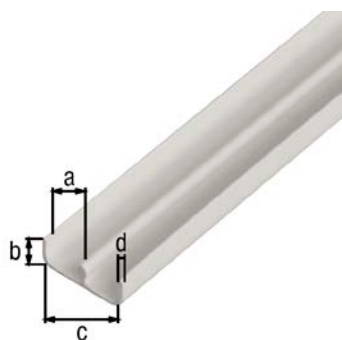

### Profilo di guida inferiore

Lunghezza	Misura a	Misura b	Misura c	Misura d	U.I.	U.P.	Contenu- to per U.P.	Tempi di consegna	Codice n. 4004338...
Materiale: PVC-U, colore bianco									
1000 mm	6,5 mm	5 mm	16 mm	1,0 mm	1	Pezzo	-	L	485153
2000 mm	6,5 mm	5 mm	16 mm	1,0 mm	1	Pezzo	-	L	485160
Materiale: PVC-U, colore nero									
1000 mm	6,5 mm	5 mm	16 mm	1,0 mm	1	Pezzo	-	L	485177
2000 mm	6,5 mm	5 mm	16 mm	1,0 mm	1	Pezzo	-	L	485184

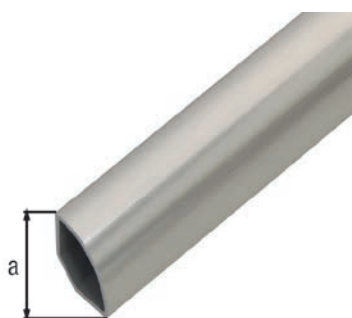

### Profilo a quarto di cerchio

Spessore del materiale: 1,20 mm

Lunghezza	Misura a	U.I.	U.P.	Contenu- to per U.P.	Tempi di consegna	Codice n. 4004338...
Materiale: PVC-U, colore acciaio inox						
1000 mm	15 mm	1	Pezzo	-	L	485207
2600 mm	15 mm	1	Pezzo	-	L	485214
Materiale: PVC-U, colore bianco						
1000 mm	15 mm	1	Pezzo	-	L	485221
2600 mm	15 mm	1	Pezzo	-	L	485238

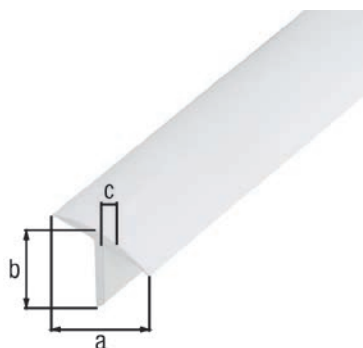

### Profilo a T

Lunghezza	Misura a	Misura b	Misura c	U.I.	U.P.	Contenu- to per U.P.	Tempi di consegna	Codice n. 4004338...
Materiale: PVC-U, colore bianco								
1000 mm	25 mm	18 mm	2 mm	1	Pezzo	-	L	485269
2600 mm	25 mm	18 mm	2 mm	1	Pezzo	-	L	485276

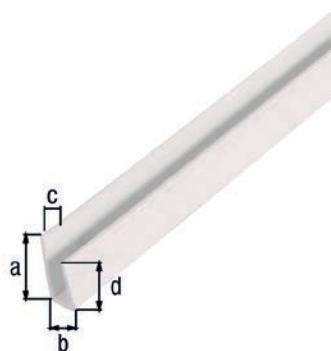

### Profilo terminale

Lunghezza: 1000 mm

Misura a	Misura b	Misura c	Misura d	U.I.	U.P.	Contenu- to per U.P.	Tempi di consegna	Codice n. 4004338...
Materiale: PVC-U, colore bianco								
15 mm	6 mm	1 mm	10 mm	1	Pezzo	-	L	470548
Materiale: PVC-U, colore quercia								
15 mm	6 mm	1 mm	10 mm	1	Pezzo	-	L	470555

## Profilo parabordi

Lunghezza: 1000 mm  
Spessore del materiale: 0,50 mm

Misura a	Misura b	U.I.	U.P.	Contenu- to per U.P.	Tempi di consegna	Codice n. 4004338...
Materiale: PVC-U, colore nero						
7 mm	4 mm	1	Pezzo	-	L	470586

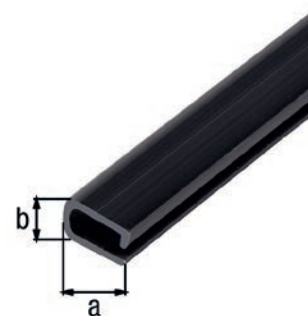

## Profilo a quarto di cerchio

Lunghezza: 2600 mm

Misura a	Misura b	U.I.	U.P.	Contenu- to per U.P.	Tempi di consegna	Codice n. 4004338...
Materiale: PVC-U, schiumato, colore quercia scuro						
15 mm	15 mm	1	Pezzo	-	L	433932
Materiale: PVC-U, schiumato, colore bianco						
15 mm	15 mm	1	Pezzo	-	L	433949
Materiale: PVC-U, schiumato, colore faggio						
15 mm	15 mm	1	Pezzo	-	L	433956

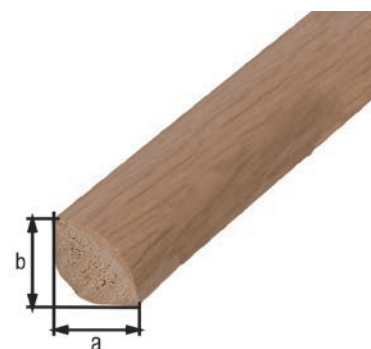

## Listello per cavo

Lunghezza: 2600 mm

Misura a	Misura b	U.I.	U.P.	Contenu- to per U.P.	Tempi di consegna	Codice n. 4004338...
Materiale: PVC-U, schiumato, colore quercia scuro						
22 mm	22 mm	1	Pezzo	-	L	433970
Materiale: PVC-U, schiumato, colore bianco						
22 mm	22 mm	1	Pezzo	-	L	433963
Materiale: PVC-U, schiumato, colore faggio						
22 mm	22 mm	1	Pezzo	-	L	433987

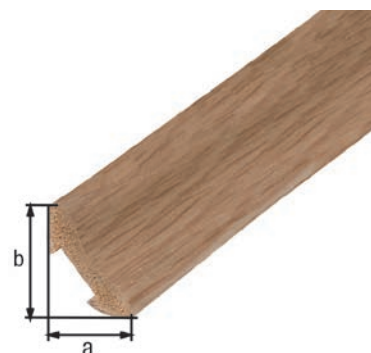

## Profilo ad angolo per carta da parati

Lunghezza: 2600 mm  
Spessore del materiale: 1,00 mm

Misura a	Misura b	U.I.	U.P.	Contenu- to per U.P.	Tempi di consegna	Codice n. 4004338...
Materiale: PVC-U, colore bianco						
20 mm	20 mm	1	Pezzo	-	L	433994

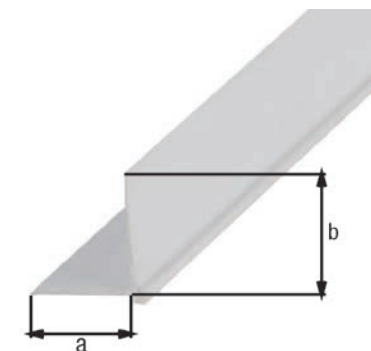



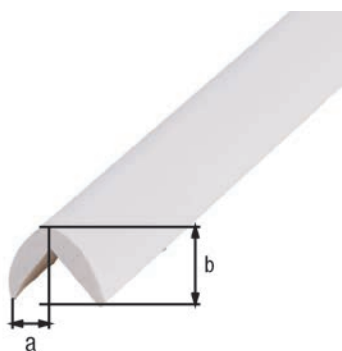

### Profilo di protezione angolare arrotondato

Lunghezza: 2600 mm

Misura a	Misura b	U.I.	U.P.	Contenu- to per U.P.	Tempi di consegna	Codice n. 4004338...
Materiale: PVC-U, schiumato, colore bianco						
19 mm	19 mm	1	Pezzo	-	L	434069

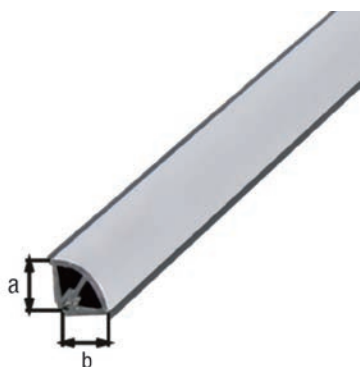

### Listello finale autoadesivo

Lunghezza: 2600 mm

Misura a	Misura b	U.I.	U.P.	Contenu- to per U.P.	Tempi di consegna	Codice n. 4004338...
Materiale: PVC-U con inserto in alluminio, colore argento						
15 mm	15 mm	1	Pezzo	-	L	433727
Materiale: PVC-U con inserto in alluminio, colore acciaio inox spazzolato						
15 mm	15 mm	1	Pezzo	-	L	433734

### Set accessori



Componenti del kit: un set è composto da quattro terminali, quattro angoli interni 90°, due angoli esterni 90° e due angoli interni 135°.

U.I.	U.P.	Contenuto per U.P.	Tempi di consegna	Codice n. 4004338...
Materiale: PVC-U, colore nero				
10	Sacchetto	1 Sacchetto	L	433741

# PROFILI AUTOADESIVI

Creato per durare.

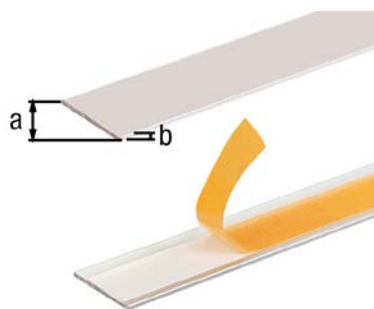

### Barra piatta autoadesiva

Lunghezza	Misura a	Misura b	U.I.	U.P.	Contenu- to per U.P.	Tempi di consegna	Codice n. 4004338...
Materiale: alluminio, superficie: anodizzata argento							
1000 mm	20 mm	2 mm	1	Pezzo	-	L	433635
1000 mm	30 mm	2 mm	1	Pezzo	-	L	433659
2600 mm	20 mm	2 mm	1	Pezzo	-	L	433642
2600 mm	30 mm	2 mm	1	Pezzo	-	L	433666

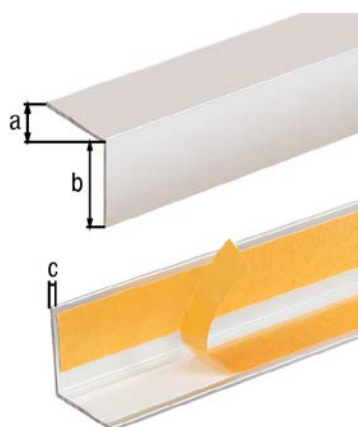

### Profilo angolare autoadesivo

Modello: con lati uguali, autoadesivo

Lunghezza	Misura a	Misura b	Misura c	U.I.	U.P.	Contenu- to per U.P.	Tempi di consegna	Codice n. 4004338...
Materiale: alluminio, superficie: anodizzata argento								
1000 mm	20 mm	20 mm	1,5 mm	1	Pezzo	-	L	433536
1000 mm	30 mm	30 mm	2,0 mm	1	Pezzo	-	L	433574
2600 mm	20 mm	20 mm	1,5 mm	1	Pezzo	-	L	433543
2600 mm	30 mm	30 mm	2,0 mm	1	Pezzo	-	L	433581

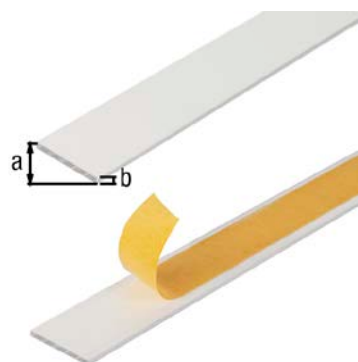

### Barra piatta autoadesiva

Lunghezza	Misura a	Misura b	U.I.	U.P.	Contenu- to per U.P.	Tempi di consegna	Codice n. 4004338...
Materiale: alluminio, superficie: plastificata bianca RAL 9016							
1000 mm	20 mm	2 mm	1	Pezzo	-	L	433598
1000 mm	30 mm	2 mm	1	Pezzo	-	L	433611
2600 mm	20 mm	2 mm	1	Pezzo	-	L	433604
2600 mm	30 mm	2 mm	1	Pezzo	-	L	433628

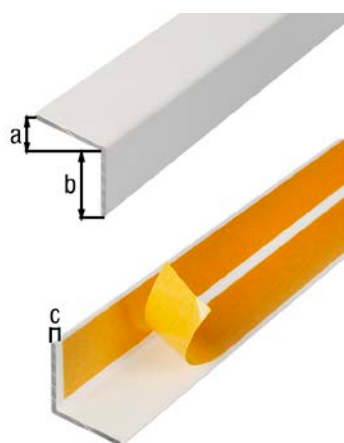

### Profilo angolare, autoadesivo

Modello: con lati uguali, autoadesivo

Lunghezza	Misura a	Misura b	Misura c	U.I.	U.P.	Contenu- to per U.P.	Tempi di consegna	Codice n. 4004338...
Materiale: alluminio, superficie: plastificata bianca RAL 9016								
1000 mm	20 mm	20 mm	1,5 mm	1	Pezzo	-	L	433512
1000 mm	30 mm	30 mm	2,0 mm	1	Pezzo	-	L	433550
2600 mm	20 mm	20 mm	1,5 mm	1	Pezzo	-	L	433529
2600 mm	30 mm	30 mm	2,0 mm	1	Pezzo	-	L	433567

## Barra piatta autoadesiva

Lunghezza	Misura a	Misura b	U.I.	U.P.	Contenuto per U.P.	Tempi di consegna	Codice n. 4004338...
Materiale: PVC-U, colore bianco							
2600 mm	20 mm	2 mm	1	Pezzo	-	L	431594
2600 mm	30 mm	3 mm	1	Pezzo	-	L	431617

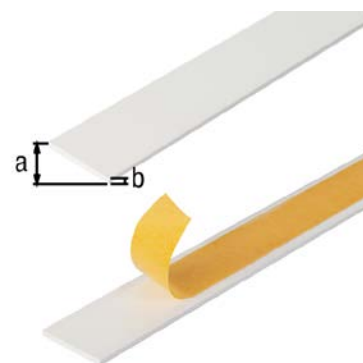

## Profilo angolare autoadesivo

Modello: con lati uguali, autoadesivo

Lunghezza	Misura a	Misura b	Misura c	U.I.	U.P.	Contenuto per U.P.	Tempi di consegna	Codice n. 4004338...
Materiale: PVC-U, colore bianco								
2600 mm	10 mm	10 mm	1,0 mm	1	Pezzo	-	L	431624
2600 mm	15 mm	15 mm	1,0 mm	1	Pezzo	-	L	433420
2600 mm	20 mm	20 mm	1,0 mm	1	Pezzo	-	L	433437
2600 mm	25 mm	25 mm	1,1 mm	1	Pezzo	-	L	433444
2600 mm	30 mm	30 mm	1,1 mm	1	Pezzo	-	L	431631
Materiale: PVC-U, colore grigio metallico								
1000 mm	20 mm	20 mm	1,5 mm	1	Pezzo	-	L	432928
2600 mm	20 mm	20 mm	1,5 mm	1	Pezzo	-	L	432935
Materiale: PVC-U, colore acciaio inox								
1000 mm	20 mm	20 mm	1,5 mm	1	Pezzo	-	L	432959
1000 mm	30 mm	30 mm	1,5 mm	1	Pezzo	-	L	433024
2600 mm	20 mm	20 mm	1,5 mm	1	Pezzo	-	L	432966
2600 mm	30 mm	30 mm	1,5 mm	1	Pezzo	-	L	433031
Materiale: PVC-U, colore bianco lucido								
1000 mm	20 mm	20 mm	1,5 mm	1	Pezzo	-	L	432973
2600 mm	20 mm	20 mm	1,5 mm	1	Pezzo	-	L	432980
Materiale: PVC-U, colore nero lucido								
1000 mm	20 mm	20 mm	1,5 mm	1	Pezzo	-	L	433000
2600 mm	20 mm	20 mm	1,5 mm	1	Pezzo	-	L	433017

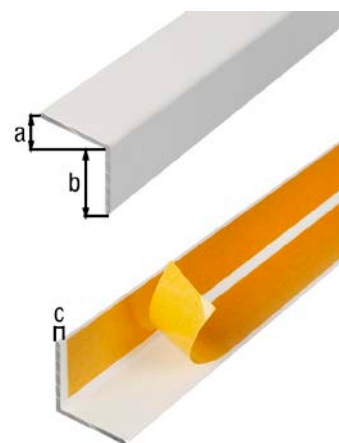

## Profilo terminale autoadesivo

Lunghezza	Misura a	Misura b	Misura c	U.I.	U.P.	Contenuto per U.P.	Tempi di consegna	Codice n. 4004338...
Materiale: plastica, colore bianco								
1000 mm	19 mm	7 mm	1 mm	1	Pezzo	-	L	485245
2600 mm	19 mm	7 mm	1 mm	1	Pezzo	-	L	485252

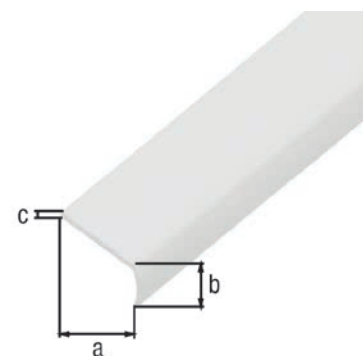

# ACCESSORI DI MONTAGGIO PER PROFILI

Creato per durare.

## Rivetto a testa bombata larga

per il raccordo rapido e sicuro di vari pezzi con spessore totale di 5 - 6,5 mm

Informazioni utile per il montaggio: preparare dei fori di 4,1 mm. Il montaggio avviene con utensili per rivetti comunemente reperibili in commercio.

Misura a	Misura b	U.I.	U.P.	Contenuto per U.P.	Tempi di consegna	Codice n. 4004338...
Materiale: alluminio, perno in acciaio zincato						
10 mm	4 mm	4	Blister	50 Pz.	L	426606



## Cappuccio di chiusura con lamelle per tubi tondi

Informazioni utile per il montaggio: Adatto per tubi tondi con un spessore del materiale di 1,00 mm.

Misura a-Ø	U.I.	U.P.	Contenuto per U.P.	Tempi di consegna	Codice n. 4004338...
Materiale: plastica, colore nero					
15 mm	6	Blister	4 Pz.	L	426668
20 mm	6	Blister	2 Pz.	L	426675
25 mm	6	Blister	2 Pz.	L	426682



## Cappuccio di chiusura con lamelle per tubi quadri

Informazioni utile per il montaggio: Adatto per tubi quadrati di dimensioni 15x15x1,0 mm, 20x20x1,5 mm e 25x25x1,5 mm.

Misura a	U.I.	U.P.	Contenuto per U.P.	Tempi di consegna	Codice n. 4004338...
Materiale: plastica, colore nero					
15 mm	6	Blister	4 Pz.	L	426705
20 mm	4	Blister	4 Pz.	L	426712
25 mm	4	Blister	4 Pz.	L	426729

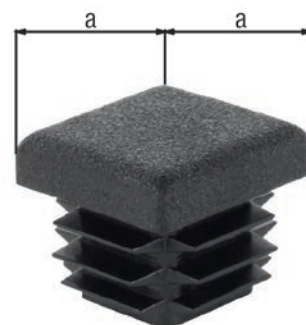

## Cappuccio filettato

per la chiusura di tubi quadri  
Filettatura: M8

• La filettatura interna consente l'inserimento di una vite di regolazione che permette di regolare l'altezza.

Informazioni utile per il montaggio: Adatto per tubi quadrati con uno spessore del materiale di 1,5 mm.

Misura a	U.I.	U.P.	Contenuto per U.P.	Tempi di consegna	Codice n. 4004338...
Materiale: plastica, colore nero					
20 mm	4	Blister	4 Pz.	L	426736
25 mm	4	Blister	4 Pz.	L	426743

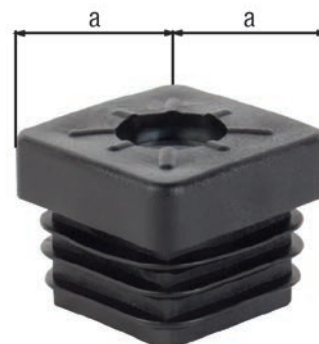



### Cappuccio filettato

per la chiusura di tubi tondi  
Filettatura: M8

- La filettatura interna consente l'inserimento di una vite di regolazione che permette di regolare l'altezza.

Informazioni utile per il montaggio: Adatto per tubi tondi con un spessore del materiale di 1,00 mm.

	Misura a-Ø	U.I.	U.P.	Contenu- to per U.P.	Tempi di consegna	Codice n. 4004338...
Materiale: plastica, colore nero						
➔	20 mm	4	Blister	4 Pz.	L	426828
➔	25 mm	4	Blister	4 Pz.	L	426835

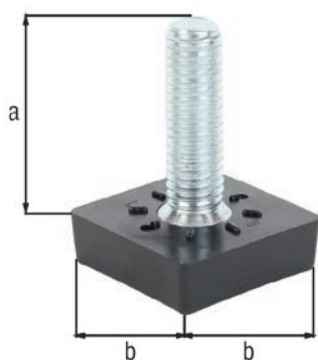

### Vite di regolazione per cappuccio filettato

per la regolazione dell'altezza di tubi quadrati in collegamento ai cappucci filettati n. 426736 o n. 426743

Filettatura: M8

	Misura a	Misura b	U.I.	U.P.	Contenu- to per U.P.	Tempi di consegna	Codice n. 4004338...
Materiale: plastica, con filettatura in acciaio							
➔	15 mm	20 mm	4	Blister	4 Pz.	L	426804
➔	25 mm	25 mm	4	Blister	4 Pz.	L	426811



### Vite di regolazione per cappuccio filettato

per la regolazione dell'altezza di tubi tondi in collegamento ai cappucci filettati n. 426828 o n. 426835

Filettatura: M8

	Misura a	Misura b-Ø	U.I.	U.P.	Contenu- to per U.P.	Tempi di consegna	Codice n. 4004338...
Materiale: plastica, con filettatura in acciaio							
➔	20 mm	20 mm	4	Blister	4 Pz.	L	426873
➔	30 mm	25 mm	4	Blister	4 Pz.	L	426880

### Raccordo per tubi XD, forma diritta

per il raccordo di tubi quadri in alluminio, ad es. per la realizzazione di scaffali, tavoli, ecc.  
La portata/il carico massimo risulta dal momento flettente determinato dalla costruzione.



	Per tubo	U.I.	U.P.	Contenu- to per U.P.	Tempi di consegna	Codice n. 4004338...
Materiale: poliammide, colore nero						
	20 x 20 x 1,5 mm	10	Pezzo	-	L	426354
	30 x 30 x 2,0 mm	10	Pezzo	-	L	426439

## Raccordo per tubi XD a 90°

per il raccordo di tubi quadrati in alluminio, ad es. per la realizzazione di scaffali, tavoli, ecc.  
La portata/il carico massimo risulta dal momento flettente determinato dalla costruzione.

Per tubo	U.I.	U.P.	Contenu- to per U.P.	Tempi di consegna	Codice n. 4004338...
Materiale: poliammide, colore nero					
20 x 20 x 1,5 mm	10	Pezzo	-	L	426361
30 x 30 x 2,0 mm	10	Pezzo	-	L	426446



## Raccordo per tubi XD a 90° con un raccordo ad angolo retto aggiuntivo

per il raccordo di tubi quadrati in alluminio, ad es. per la realizzazione di scaffali, tavoli, ecc.  
La portata/il carico massimo risulta dal momento flettente determinato dalla costruzione.

Per tubo	U.I.	U.P.	Contenu- to per U.P.	Tempi di consegna	Codice n. 4004338...
Materiale: poliammide, colore nero					
20 x 20 x 1,5 mm	10	Pezzo	-	L	426347
30 x 30 x 2,0 mm	10	Pezzo	-	L	426422



## Raccordo per tubi XD, forma a T

per il raccordo di tubi quadrati in alluminio, ad es. per la realizzazione di scaffali, tavoli, ecc.  
La portata/il carico massimo risulta dal momento flettente determinato dalla costruzione.

Per tubo	U.I.	U.P.	Contenu- to per U.P.	Tempi di consegna	Codice n. 4004338...
Materiale: poliammide, colore nero					
20 x 20 x 1,5 mm	10	Pezzo	-	L	426378
30 x 30 x 2,0 mm	10	Pezzo	-	L	426453



## Raccordo per tubi XD, forma a T con un raccordo ad angolo retto aggiuntivo

per il raccordo di tubi quadrati in alluminio, ad es. per la realizzazione di scaffali, tavoli, ecc.  
La portata/il carico massimo risulta dal momento flettente determinato dalla costruzione.

Per tubo	U.I.	U.P.	Contenu- to per U.P.	Tempi di consegna	Codice n. 4004338...
Materiale: poliammide, colore nero					
20 x 20 x 1,5 mm	10	Pezzo	-	L	426385
30 x 30 x 2,0 mm	10	Pezzo	-	L	426460







### Raccordo per tubi XD, forma a croce

per il raccordo di tubi quadri in alluminio, ad es. per la realizzazione di scaffali, tavoli, ecc.  
La portata/il carico massimo risulta dal momento flettente determinato dalla costruzione.

Per tubo	U.I.	U.P.	Contenu- to per U.P.	Tempi di consegna	Codice n. 4004338...
Materiale: poliammide, colore nero					
20 x 20 x 1,5 mm	10	Pezzo	-	L	426392



### Raccordo per tubi XD, forma a croce con un raccordo ad angolo retto aggiuntivo

per il raccordo di tubi quadri in alluminio, ad es. per la realizzazione di scaffali, tavoli, ecc.  
La portata/il carico massimo risulta dal momento flettente determinato dalla costruzione.

Per tubo	U.I.	U.P.	Contenu- to per U.P.	Tempi di consegna	Codice n. 4004338...
Materiale: poliammide, colore nero					
20 x 20 x 1,5 mm	10	Pezzo	-	L	426408



### Raccordo per tubi XD, forma a croce con due raccordi ad angolo retto aggiuntivi

per il raccordo di tubi quadri in alluminio, ad es. per la realizzazione di scaffali, tavoli, ecc.  
La portata/il carico massimo risulta dal momento flettente determinato dalla costruzione.

Per tubo	U.I.	U.P.	Contenu- to per U.P.	Tempi di consegna	Codice n. 4004338...
Materiale: poliammide, colore nero					
20 x 20 x 1,5 mm	10	Pezzo	-	L	426415

# BARRE FILETTATE

Creato per durare.



### Barra filettata

Lunghezza: 1000 mm

Filettatura	U.I.	U.P.	Contenu- to per U.P.	Tempi di consegna	Codice n. 4004338...
Materiale: acciaio grezzo, superficie: zincata blu					
M3	1	Pezzo	-	L	477707
M4	1	Pezzo	-	L	477714
M5	1	Pezzo	-	L	477721
M6	1	Pezzo	-	L	477738
M8	1	Pezzo	-	L	477745
M10	1	Pezzo	-	L	477752
M12	1	Pezzo	-	L	477769
M14	1	Pezzo	-	L	477776
M16	1	Pezzo	-	L	477783
M20	1	Pezzo	-	L	477790



### Barra filettata

Lunghezza: 1000 mm

Filettatura	U.I.	U.P.	Contenu- to per U.P.	Tempi di consegna	Codice n. 4004338...
Materiale: acciaio inox					
VA M6	1	Pezzo	-	L	484200
VA M8	1	Pezzo	-	L	484217
VA M10	1	Pezzo	-	L	484224

### Dado e rondella



Filettatura	U.I.	U.P.	Contenu- to per U.P.	Tempi di consegna	Codice n. 4004338...
Materiale: acciaio inox					
VA M6	6	Blister	10 Pz.	L	484248
VA M10	6	Blister	2 Pz.	L	484262

# PROFILI PER MOQUETTE E LAMINATI

Creato per durare.

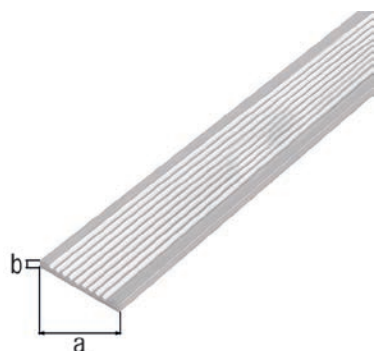

### Barra piatta

Lunghezza	Misura a	Misura b	U.I.	U.P.	Contenuto per U.P.	Tempi di consegna	Codice n.
Materiale: alluminio, superficie: naturale							
1000 mm	30 mm	3 mm	1	Pezzo	-	L	465988
1000 mm	40 mm	3 mm	1	Pezzo	-	L	469863
2000 mm	30 mm	3 mm	1	Pezzo	-	L	470630

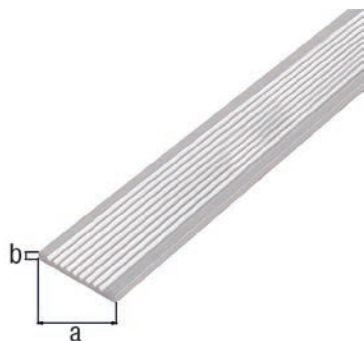

### Barra piatta

Lunghezza: 1000 mm

Misura a	Misura b	U.I.	U.P.	Contenuto per U.P.	Tempi di consegna	Codice n.
Materiale: alluminio, superficie: anodizzata argento						
40 mm	3 mm	1	Pezzo	-	L	463144

### Coprisoglia

Spessore del materiale: 1,00 mm

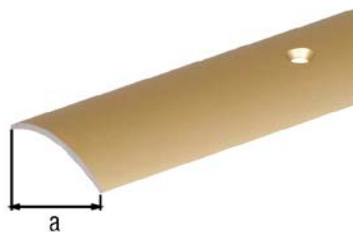

Lunghezza	Misura a	Altezza dal pavimento	U.I.	U.P.	Contenuto per U.P.	Tempi di consegna	Codice n.	
Materiale: acciaio, superficie: ottonata, con fori per viti incassate								
900 mm	30 mm	5,3 mm	1	Pezzo	-	L	476007	
900 mm	40 mm	5,5 mm	1	Pezzo	-	L	476014	
2000 mm	30 mm	5,3 mm	1	Pezzo	-	L	479657	
2000 mm	40 mm	5,5 mm	1	Pezzo	-	L	479664	
Materiale: acciaio inox, con fori per viti incassate								
VA	900 mm	30 mm	5,0 mm	1	Pezzo	-	L	476151
VA	2000 mm	30 mm	5,0 mm	1	Pezzo	-	L	479671
Materiale: PVC duro, superficie: grigia, con fori per viti incassate								
900 mm	30 mm	5,3 mm	1	Pezzo	-	L	478650	
Materiale: PVC duro, superficie: nero, con fori per viti incassate								
900 mm	30 mm	5,3 mm	1	Pezzo	-	L	478667	
Materiale: PVC duro, superficie: beige, con fori per viti incassate								
900 mm	30 mm	5,3 mm	1	Pezzo	-	L	478674	
Materiale: PVC duro, superficie: marrone, con fori per viti incassate								
900 mm	30 mm	5,3 mm	1	Pezzo	-	L	478681	

## Coprisoglia

con fori per viti incassate

Altezza dal pavimento: 5,3 mm  
Spessore del materiale: 1,60 mm

Lunghezza	Misura a	U.I.	U.P.	Contenu- to per U.P.	Tempi di consegna	Codice n. 4004338...
Materiale: alluminio, superficie: anodizzata argento						
900 mm	30 mm	1	Pezzo	-	L	479756
2000 mm	30 mm	1	Pezzo	-	L	479701
Materiale: alluminio, superficie: anodizzata oro						
900 mm	30 mm	1	Pezzo	-	L	479763
2000 mm	30 mm	1	Pezzo	-	L	479718
Materiale: alluminio, superficie: anodizzata bronzo						
900 mm	30 mm	1	Pezzo	-	L	476205
2000 mm	30 mm	1	Pezzo	-	L	479725

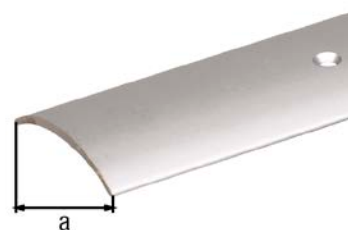

## Coprisoglia

senza fori per viti  
confezionato in pellicola termoretraibile  
Lunghezza: 900 mm  
Spessore del materiale: 1,60 mm

Misura a	U.I.	U.P.	Contenu- to per U.P.	Tempi di consegna	Codice n. 4004338...
Materiale: alluminio, superficie: anodizzata argento					
30 mm	1	Pezzo	-	L	479602
Materiale: alluminio, superficie: anodizzata oro					
30 mm	1	Pezzo	-	L	479619
Materiale: alluminio, superficie: anodizzata bronzo					
30 mm	1	Pezzo	-	L	479626

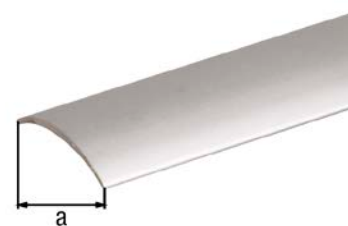

## Coprisoglia

con fori per viti incassate

Altezza dal pavimento: 5,0 mm  
Spessore del materiale: 1,00 mm

Lunghezza	Misura a	U.I.	U.P.	Contenu- to per U.P.	Tempi di consegna	Codice n. 4004338...
Materiale: alluminio, superficie: anodizzata argento						
1000 mm	40 mm	1	Pezzo	-	L	475260
2000 mm	40 mm	1	Pezzo	-	L	475284
Materiale: alluminio, superficie: anodizzata oro						
1000 mm	40 mm	1	Pezzo	-	L	475277
2000 mm	40 mm	1	Pezzo	-	L	475291

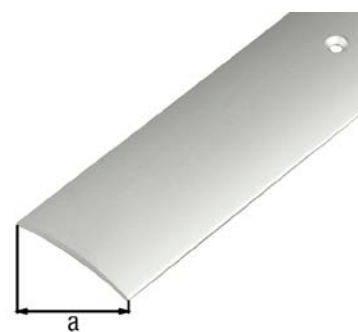

## Coprisoglia

con due scanalature  
Spessore del materiale: 1,80 mm



Lunghezza	Misura a	U.I.	U.P.	Contenu- to per U.P.	Tempi di consegna	Codice n. 4004338...
Materiale: alluminio, superficie: anodizzata argento, con fori per viti incassate						
900 mm	25 mm	1	Pezzo	-	L	484132
2000 mm	25 mm	1	Pezzo	-	L	484163
Materiale: alluminio, superficie: anodizzata oro, con fori per viti incassate						
900 mm	25 mm	1	Pezzo	-	L	484149
2000 mm	25 mm	1	Pezzo	-	L	484170
Materiale: alluminio, superficie: anodizzata bronzo, con fori per viti incassate						
900 mm	25 mm	1	Pezzo	-	L	484156
2000 mm	25 mm	1	Pezzo	-	L	484187

## Coprisoglia

con due scanalature  
Altezza dal pavimento: 2,10 mm  
Spessore del materiale: 1,60 mm



Lunghezza	Misura a	U.I.	U.P.	Contenu- to per U.P.	Tempi di consegna	Codice n. 4004338...
Materiale: alluminio, superficie: anodizzata argento, con fori per viti incassate						
900 mm	37,8 mm	1	Pezzo	-	L	479558
2000 mm	37,8 mm	1	Pezzo	-	L	479503
Materiale: alluminio, superficie: anodizzata oro, con fori per viti incassate						
900 mm	37,8 mm	1	Pezzo	-	L	476304
2000 mm	37,8 mm	1	Pezzo	-	L	479510
Materiale: alluminio, superficie: anodizzata bronzo, con fori per viti incassate						
900 mm	37,8 mm	1	Pezzo	-	L	476311
2000 mm	37,8 mm	1	Pezzo	-	L	479527
Materiale: alluminio, superficie: anodizzata argento, autoadesiva, senza fori per viti						
900 mm	37,8 mm	1	Pezzo	-	L	484491
Materiale: alluminio, superficie: anodizzata oro, autoadesiva, senza fori per viti						
900 mm	37,8 mm	1	Pezzo	-	L	484484

## Profilo di livellamento

con fori per viti incassate

Altezza dal pavimento: 6,5 mm

Spessore del materiale: 2,00 mm

Lunghezza	Misura a	U.I.	U.P.	Contenu- to per U.P.	Tempi di consegna	Codice n. 4004338...
Materiale: alluminio, superficie: anodizzata argento						
1000 mm	30 mm	1	Pezzo	-	L	484071
2000 mm	30 mm	1	Pezzo	-	L	484101
Materiale: alluminio, superficie: anodizzata oro						
1000 mm	30 mm	1	Pezzo	-	L	484088
2000 mm	30 mm	1	Pezzo	-	L	484118
Materiale: alluminio, superficie: anodizzata bronzo						
1000 mm	30 mm	1	Pezzo	-	L	484095
2000 mm	30 mm	1	Pezzo	-	L	484125



## Profilo terminale

Lunghezza	Misura a	Misura b	Misura c	U.I.	U.P.	Contenu- to per U.P.	Tempi di consegna	Codice n. 4004338...
Materiale: alluminio, superficie: anodizzata argento								
1000 mm	24,5 mm	13,5 mm	9 mm	1	Pezzo	-	L	476557
2000 mm	24,5 mm	13,5 mm	9 mm	1	Pezzo	-	L	477059
Materiale: alluminio, superficie: anodizzata oro								
1000 mm	24,5 mm	13,5 mm	9 mm	1	Pezzo	-	L	476564
2000 mm	24,5 mm	13,5 mm	9 mm	1	Pezzo	-	L	477066
Materiale: alluminio, superficie: anodizzata bronzo								
1000 mm	24,5 mm	13,5 mm	9 mm	1	Pezzo	-	L	476571

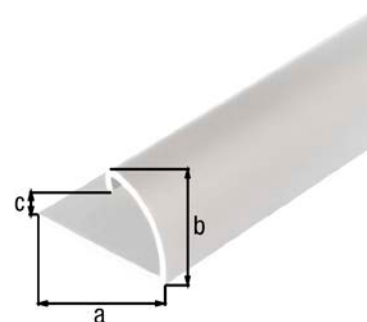



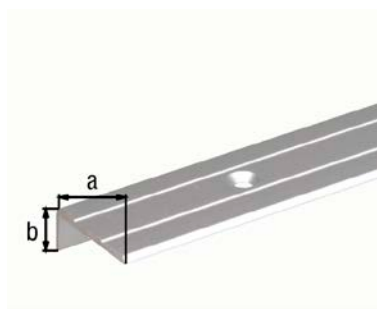

### Profili paragrado

con fori per viti incassate

Spessore del materiale: 1,50 mm

Lunghezza	Misura a	Misura b	U.I.	U.P.	Contenu- to per U.P.	Tempi di consegna	Codice n. 4004338...
Materiale: alluminio, superficie: anodizzata argento							
1000 mm	25 mm	10 mm	1	Pezzo	-	L	476656
1000 mm	25 mm	20 mm	1	Pezzo	-	L	476755
2000 mm	25 mm	10 mm	1	Pezzo	-	L	477158
2000 mm	25 mm	20 mm	1	Pezzo	-	L	477257
Materiale: alluminio, superficie: anodizzata oro							
1000 mm	25 mm	10 mm	1	Pezzo	-	L	476663
1000 mm	25 mm	20 mm	1	Pezzo	-	L	476762
2000 mm	25 mm	10 mm	1	Pezzo	-	L	477165
2000 mm	25 mm	20 mm	1	Pezzo	-	L	477264
Materiale: alluminio, superficie: anodizzata bronzo							
1000 mm	25 mm	10 mm	1	Pezzo	-	L	476670
1000 mm	25 mm	20 mm	1	Pezzo	-	L	476779
2000 mm	25 mm	10 mm	1	Pezzo	-	L	477172
2000 mm	25 mm	20 mm	1	Pezzo	-	L	477271

### Profili paragrado

con fori per viti incassate

Lunghezza: 1000 mm

Spessore del materiale: 2,00 mm

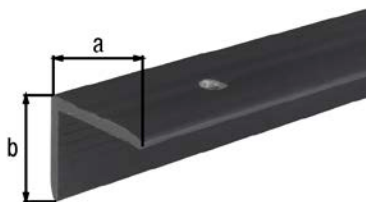

Misura a	Misura b	U.I.	U.P.	Contenu- to per U.P.	Tempi di consegna	Codice n. 4004338...
Materiale: plastica, colore nero						
25 mm	20 mm	1	Pezzo	-	L	482886

### Profili paragrado

con fori per viti incassate

Spessore del materiale: 1,80 mm

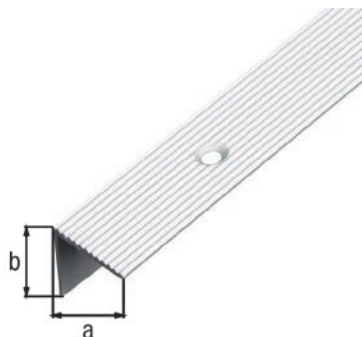

Lunghezza	Misura a	Misura b	U.I.	U.P.	Contenu- to per U.P.	Tempi di consegna	Codice n. 4004338...
Materiale: alluminio, superficie: anodizzata argento							
1000 mm	21 mm	21 mm	1	Pezzo	-	L	476854
2000 mm	21 mm	21 mm	1	Pezzo	-	L	477356
Materiale: alluminio, superficie: anodizzata oro							
1000 mm	21 mm	21 mm	1	Pezzo	-	L	476861
2000 mm	21 mm	21 mm	1	Pezzo	-	L	477363
Materiale: alluminio, superficie: anodizzata bronzo							
1000 mm	21 mm	21 mm	1	Pezzo	-	L	476878
2000 mm	21 mm	21 mm	1	Pezzo	-	L	477370

## Profili paragrado

con fori per viti incassate

Spessore del materiale: 1,00 mm

Lunghezza	Misura a	Misura b	U.I.	U.P.	Contenuto per U.P.	Tempi di consegna	Codice n. 4004338...
Materiale: alluminio, superficie: anodizzata argento							
2000 mm	20 mm	17,5 mm	1	Pezzo	-	L	471989

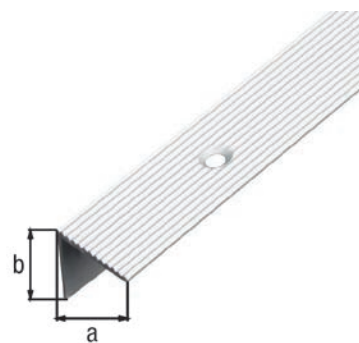

## Profili paragrado

con fori per viti incassate

Spessore del materiale: 2,70 mm

Lunghezza	Misura a	Misura b	U.I.	U.P.	Contenuto per U.P.	Tempi di consegna	Codice n. 4004338...
Materiale: alluminio, superficie: anodizzata argento							
1000 mm	45 mm	23 mm	1	Pezzo	-	L	484002
2000 mm	45 mm	23 mm	1	Pezzo	-	L	484040
Materiale: alluminio, superficie: anodizzata oro							
1000 mm	45 mm	23 mm	1	Pezzo	-	L	484019
2000 mm	45 mm	23 mm	1	Pezzo	-	L	484057
Materiale: alluminio, superficie: anodizzata bronzo							
1000 mm	45 mm	23 mm	1	Pezzo	-	L	484026
2000 mm	45 mm	23 mm	1	Pezzo	-	L	484064

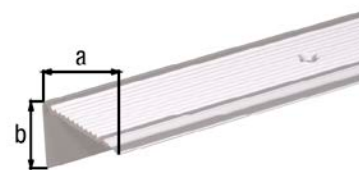

## Profili paragrado

Spessore del materiale: 2,00 mm

Lunghezza	Misura a	Misura b	U.I.	U.P.	Contenuto per U.P.	Tempi di consegna	Codice n. 4004338...
Materiale: alluminio, superficie: naturale							
1000 mm	25 mm	6 mm	1	Pezzo	-	L	470685
1000 mm	30 mm	6 mm	1	Pezzo	-	L	470722
1000 mm	40 mm	15 mm	1	Pezzo	-	L	470746
2000 mm	25 mm	6 mm	1	Pezzo	-	L	470692
2000 mm	30 mm	6 mm	1	Pezzo	-	L	470739
2000 mm	40 mm	15 mm	1	Pezzo	-	L	470784

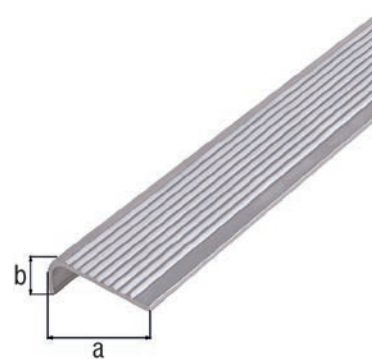

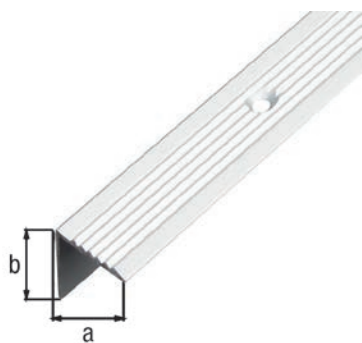

### Profili paragrado

con fori per viti incassate

Lunghezza: 1000 mm  
Spessore del materiale: 2,00 mm

Misura a	Misura b	U.I.	U.P.	Contenu- to per U.P.	Tempi di consegna	Codice n. 4004338...
Materiale: alluminio, superficie: anodizzata argento						
19 mm	19 mm	1	Pezzo	-	L	470791

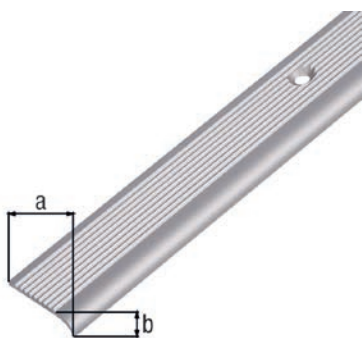

### Profili paragrado

con fori per viti incassate

Spessore del materiale: 2,00 mm

Lunghezza	Misura a	Misura b	U.I.	U.P.	Contenu- to per U.P.	Tempi di consegna	Codice n. 4004338...
Materiale: alluminio, superficie: anodizzata argento							
1000 mm	23 mm	5 mm	1	Pezzo	-	L	476953
2000 mm	23 mm	5 mm	1	Pezzo	-	L	477455
Materiale: alluminio, superficie: anodizzata oro							
1000 mm	23 mm	5 mm	1	Pezzo	-	L	476960
2000 mm	23 mm	5 mm	1	Pezzo	-	L	477462
Materiale: alluminio, superficie: anodizzata bronzo							
1000 mm	23 mm	5 mm	1	Pezzo	-	L	476977
2000 mm	23 mm	5 mm	1	Pezzo	-	L	477479

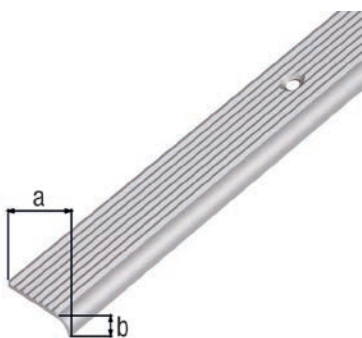

### Profili paragrado

con fori per viti incassate

Spessore del materiale: 1,80 mm

Lunghezza	Misura a	Misura b	U.I.	U.P.	Contenu- to per U.P.	Tempi di consegna	Codice n. 4004338...
Materiale: alluminio, superficie: anodizzata argento							
2000 mm	23 mm	6 mm	1	Pezzo	-	L	471996

## Set di viti e tasselli

per il fissaggio di profili per moquette e paracadino

testa svasata con azionamento Pozidriv (PZ) e filettatura per legno con filettatura interna

Componenti del kit: il kit è composta da 10 viti per legno a testa svasata con taglio a croce e tassello a espansione

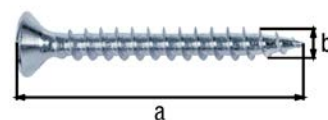

Misura a	Misura b	U.I.	U.P.	Contenu- to per U.P.	Tempi di consegna	Codice n. 4004338...
Materiale: acciaio grezzo, superficie: zincata						
25 mm	3 mm	6	Blister	10 Pz.	L	426200
Materiale: acciaio grezzo, superficie: ottonata						
25 mm	3 mm	6	Blister	10 Pz.	L	426217
Materiale: acciaio grezzo, superficie: brunita						
25 mm	3 mm	6	Blister	10 Pz.	L	426224

# PROFILI PER MOQUETTE E LAMINATI IMBALLO SELF- SERVICE

Creato per durare.

## Coprisoglia, forata

con fori per viti incassate

Altezza dal pavimento: 4,7 mm  
Spessore del materiale: 1,00 mm

Informazioni relative agli accessori: La fornitura è comprensiva di materiale di fissaggio.

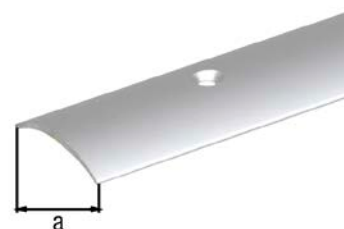

Lunghezza	Misura a	U.I.	U.P.	Contenu- to per U.P.	Tempi di consegna	Codice n. 4004338...
Materiale: alluminio, superficie: anodizzata argento						
900 mm	30 mm	1	Pezzo	-	L	490010
Materiale: alluminio, superficie: anodizzata colore sabbia						
900 mm	30 mm	1	Pezzo	-	L	490027
Materiale: alluminio, superficie: anodizzata colore acciaio inox						
900 mm	30 mm	1	Pezzo	-	L	490034

## Coprisoglia, autoadesiva

Lunghezza: 900 mm

Misura a	Spessore del materiale	U.I.	U.P.	Contenu- to per U.P.	Tempi di consegna	Codice n. 4004338...
Materiale: alluminio, superficie: anodizzata argento						
30 mm	1,00 mm	1	Pezzo	-	L	490096
Materiale: alluminio, superficie: anodizzata colore sabbia						
30 mm	1,00 mm	1	Pezzo	-	L	490102
Materiale: alluminio, superficie: anodizzata colore acciaio inox						
30 mm	1,00 mm	1	Pezzo	-	L	490119

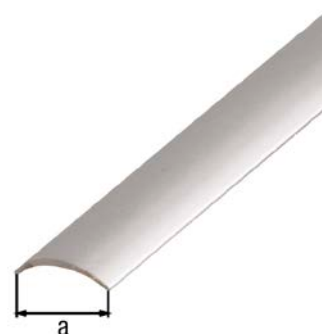

## Coprisoglia, forata

con fori per viti incassate

Spessore del materiale: 1,00 mm

Informazioni relative agli accessori: La fornitura è comprensiva di materiale di fissaggio.

Lunghezza	Misura a	U.I.	U.P.	Contenu- to per U.P.	Tempi di consegna	Codice n. 4004338...
Materiale: alluminio, superficie: anodizzata argento						
900 mm	38 mm	1	Pezzo	-	L	491376
Materiale: alluminio, superficie: anodizzata colore acciaio inox						
900 mm	38 mm	1	Pezzo	-	L	491925
Materiale: alluminio, superficie: anodizzata colore sabbia						
900 mm	38 mm	1	Pezzo	-	L	491390
Materiale: alluminio, superficie: anodizzata oro						
900 mm	38 mm	1	Pezzo	-	L	491383



### Coprisoglia, autoadesiva

Spessore del materiale: 1,00 mm



Lunghezza	Misura a	U.I.	U.P.	Contenu- to per U.P.	Tempi di consegna	Codice n. 4004338...
Materiale: alluminio, superficie: anodizzata argento						
900 mm	38 mm	1	Pezzo	-	L	491475
Materiale: alluminio, superficie: anodizzata colore sabbia						
900 mm	38 mm	1	Pezzo	-	L	491512
Materiale: alluminio, superficie: anodizzata colore acciaio inox						
900 mm	38 mm	1	Pezzo	-	L	491482
Materiale: alluminio, superficie: anodizzata oro						
900 mm	38 mm	1	Pezzo	-	L	491499
Materiale: alluminio, superficie: anodizzata bronzo						
900 mm	38 mm	1	Pezzo	-	L	491505

### Profilo di livellamento, forato

con fori per viti incassate

Lunghezza: 900 mm  
Spessore del materiale: 2,00 mm

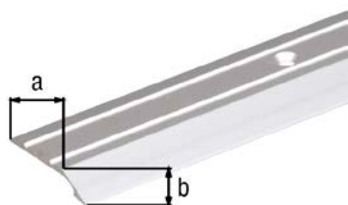

Informazioni relative agli accessori: La fornitura è comprensiva di materiale di fissaggio.

Misura a	Misura b	U.I.	U.P.	Contenu- to per U.P.	Tempi di consegna	Codice n. 4004338...
Materiale: alluminio, superficie: anodizzata argento						
30 mm	4 mm	1	Pezzo	-	L	490485
39 mm	8 mm	1	Pezzo	-	L	490560
Materiale: alluminio, superficie: anodizzata colore sabbia						
30 mm	4 mm	1	Pezzo	-	L	490492
39 mm	8 mm	1	Pezzo	-	L	490577
Materiale: alluminio, superficie: anodizzata colore acciaio inox						
30 mm	4 mm	1	Pezzo	-	L	490508
39 mm	8 mm	1	Pezzo	-	L	490584

### Profilo di livellamento, autoadesivo

Spessore del materiale: 2,00 mm

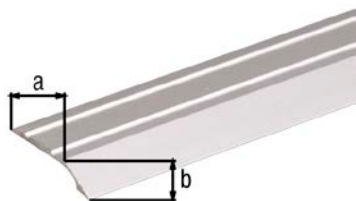

Lunghezza	Misura a	Misura b	U.I.	U.P.	Contenu- to per U.P.	Tempi di consegna	Codice n. 4004338...
Materiale: alluminio, superficie: anodizzata argento							
900 mm	30 mm	4 mm	1	Pezzo	-	L	490522
900 mm	39 mm	8 mm	1	Pezzo	-	L	490607
Materiale: alluminio, superficie: anodizzata colore sabbia							
900 mm	30 mm	4 mm	1	Pezzo	-	L	490539
900 mm	39 mm	8 mm	1	Pezzo	-	L	490621
Materiale: alluminio, superficie: anodizzata colore acciaio inox							
900 mm	30 mm	4 mm	1	Pezzo	-	L	490546
900 mm	39 mm	8 mm	1	Pezzo	-	L	490638

## Profilo paracadino, forato

con fori per viti incassate

Spessore del materiale: 1,50 mm

Informazioni relative agli accessori: La fornitura è comprensiva di materiale di fissaggio.

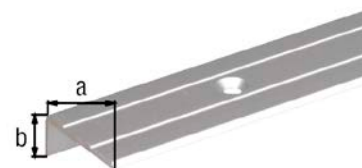

Lunghezza	Misura a	Misura b	U.I.	U.P.	Contenu- to per U.P.	Tempi di consegna	Codice n. 4004338...
Materiale: alluminio, superficie: anodizzata argento							
1000 mm	24,5 mm	10 mm	1	Pezzo	-	L	490133
1000 mm	24,5 mm	20 mm	1	Pezzo	-	L	490300
Materiale: alluminio, superficie: anodizzata colore sabbia							
1000 mm	24,5 mm	10 mm	1	Pezzo	-	L	490140
1000 mm	24,5 mm	20 mm	1	Pezzo	-	L	490317
Materiale: alluminio, superficie: anodizzata colore acciaio inox							
1000 mm	24,5 mm	10 mm	1	Pezzo	-	L	490157
1000 mm	24,5 mm	20 mm	1	Pezzo	-	L	490324

## Profilo paracadino, forato

con fori per viti incassate

Spessore del materiale: 1,80 mm

Informazioni relative agli accessori: La fornitura è comprensiva di materiale di fissaggio.

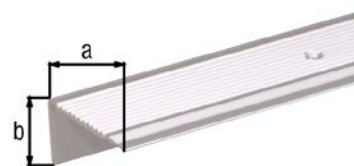

Lunghezza	Misura a	Misura b	U.I.	U.P.	Contenu- to per U.P.	Tempi di consegna	Codice n. 4004338...
Materiale: alluminio, superficie: anodizzata argento							
1000 mm	43 mm	23 mm	1	Pezzo	-	L	490447
Materiale: alluminio, superficie: anodizzata colore sabbia							
1000 mm	43 mm	23 mm	1	Pezzo	-	L	490454
Materiale: alluminio, superficie: anodizzata colore acciaio inox							
1000 mm	43 mm	23 mm	1	Pezzo	-	L	490478



# PROFILI PER MONTAGGIO A SCOMPARSA

Creato per durare.

## Coprisoglia per montaggio a scomparsa

con tassello in plastica

Lunghezza: 900 mm

Per rivestimento del pavimento con spessore: 0 - 20 mm

Spessore del materiale: 1,50 mm

Informazioni utile per il montaggio: il tassello di montaggio corregge le differenze delle posizioni del foro fino a circa 2 mm.

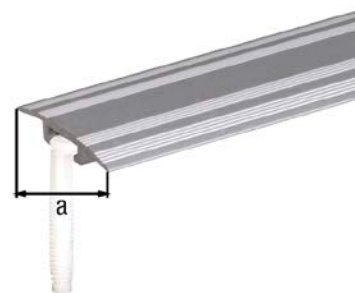

Misura a	U.I.	U.P.	Contenu- to per U.P.	Tempi di consegna	Codice n. 4004338...
Materiale: alluminio, superficie: anodizzata argento					
32 mm	1	Pezzo	-	L	490799
Materiale: alluminio, superficie: anodizzata colore sabbia					
32 mm	1	Pezzo	-	L	490805
Materiale: alluminio, superficie: anodizzata colore acciaio inox					
32 mm	1	Pezzo	-	L	490812

## Profilo di livellamento per montaggio a scomparsa

con tassello in plastica

Lunghezza: 900 mm

Per rivestimento del pavimento con spessore: 0 - 20 mm

Spessore del materiale: 1,50 mm

Informazioni utile per il montaggio: il tassello di montaggio corregge le differenze delle posizioni del foro fino a circa 2 mm.

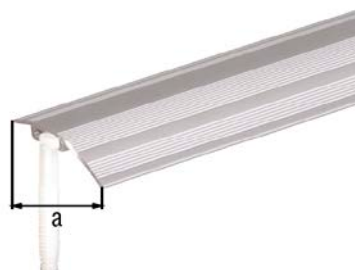

Misura a	U.I.	U.P.	Contenu- to per U.P.	Tempi di consegna	Codice n. 4004338...
Materiale: alluminio, superficie: anodizzata argento					
38 mm	1	Pezzo	-	L	490720
Materiale: alluminio, superficie: anodizzata colore sabbia					
38 mm	1	Pezzo	-	L	490737
Materiale: alluminio, superficie: anodizzata colore acciaio inox					
38 mm	1	Pezzo	-	L	490744

# PROFILI DUO E PRO

Creato per durare.

## Coprisoglia Duo

Per rivestimento del pavimento con spessore: 6 - 13 mm  
Spessore del materiale: 1,80 mm

Informazioni relative agli accessori: La fornitura è comprensiva di materiale di fissaggio.

Componenti del kit: il kit contiene un profilo di supporto e un profilo di copertura

Lunghezza	Misura a	U.I.	U.P.	Contenu- to per U.P.	Tempi di consegna	Codice n. 4004338...
Materiale: alluminio, superficie: profilo di supporto: lucido, profilo di copertura: anodizzato colore argento						
1000 mm	34 mm	1	Pezzo	-	L	492717
Materiale: alluminio, superficie: profilo di supporto: lucido, profilo di copertura: anodizzato colore sabbia						
1000 mm	34 mm	1	Pezzo	-	L	492731
Materiale: alluminio, superficie: profilo di supporto: lucido, profilo di copertura: anodizzato colore acciaio inox						
1000 mm	34 mm	1	Pezzo	-	L	492700



## Profilo di livellamento Duo

Per rivestimento del pavimento con spessore: 6 - 13 mm  
Spessore del materiale: 1,80 mm

Informazioni relative agli accessori: La fornitura è comprensiva di materiale di fissaggio.

Componenti del kit: il kit contiene un profilo di supporto e un profilo di copertura

Lunghezza	Misura a	U.I.	U.P.	Contenu- to per U.P.	Tempi di consegna	Codice n. 4004338...
Materiale: alluminio, superficie: profilo di supporto: lucido, profilo di copertura: anodizzato colore argento						
1000 mm	44 mm	1	Pezzo	-	L	492953
Materiale: alluminio, superficie: profilo di supporto: lucido, profilo di copertura: anodizzato colore sabbia						
1000 mm	44 mm	1	Pezzo	-	L	492977
Materiale: alluminio, superficie: profilo di supporto: lucido, profilo di copertura: anodizzato colore acciaio inox						
1000 mm	44 mm	1	Pezzo	-	L	492946



## Profilo terminale Duo

Per rivestimento del pavimento con spessore: 6 - 13 mm  
Spessore del materiale: 1,80 mm

Informazioni relative agli accessori: La fornitura è comprensiva di materiale di fissaggio.

Componenti del kit: il kit contiene un profilo di supporto e un profilo di copertura

Lunghezza	Misura a	U.I.	U.P.	Contenu- to per U.P.	Tempi di consegna	Codice n. 4004338...
Materiale: alluminio, superficie: profilo di supporto: lucido, profilo di copertura: anodizzato colore argento						
1000 mm	22 mm	1	Pezzo	-	L	492830
Materiale: alluminio, superficie: profilo di supporto: lucido, profilo di copertura: anodizzato colore sabbia						
1000 mm	22 mm	1	Pezzo	-	L	492854
Materiale: alluminio, superficie: profilo di supporto: lucido, profilo di copertura: anodizzato colore acciaio inox						
1000 mm	22 mm	1	Pezzo	-	L	492823

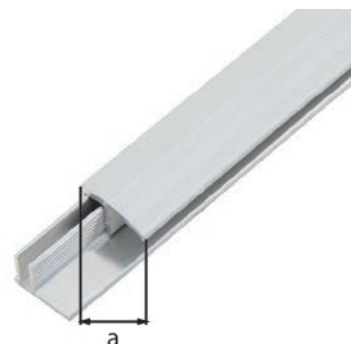

## Coprisoglia Pro

Per rivestimento del pavimento con spessore: 7 - 15 mm  
Spessore del materiale: 1,50 mm

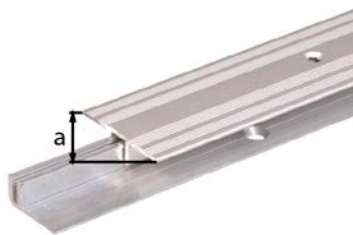

Informazioni relative agli accessori: La fornitura è comprensiva di materiale di fissaggio.

Componenti del kit: il kit contiene un profilo di supporto e un profilo di copertura

	Lunghezza	Misura a	U.I.	U.P.	Contenu- to per U.P.	Tempi di consegna	Codice n. 4004338...
	Materiale: alluminio, superficie: profilo di supporto: lucido, profilo di copertura: anodizzato colore argento						
➔	900 mm	34 mm	1	Pezzo	-	L	487065
	2700 mm	34 mm	1	Pezzo	-	L	487072
	Materiale: alluminio, superficie: profilo di supporto: lucido, profilo di copertura: anodizzato colore acciaio inox						
➔	900 mm	34 mm	1	Pezzo	-	L	487041
	2700 mm	34 mm	1	Pezzo	-	L	487201

## Profilo di livellamento Pro

Per rivestimento del pavimento con spessore: 7 - 15 mm  
Spessore del materiale: 1,50 mm



Informazioni relative agli accessori: La fornitura è comprensiva di materiale di fissaggio.

Componenti del kit: il kit contiene un profilo di supporto e un profilo di copertura

	Lunghezza	Misura a	U.I.	U.P.	Contenu- to per U.P.	Tempi di consegna	Codice n. 4004338...
	Materiale: alluminio, superficie: profilo di supporto: lucido, profilo di copertura: anodizzato colore argento						
➔	900 mm	44 mm	1	Pezzo	-	L	487126
	2700 mm	44 mm	1	Pezzo	-	L	487133
	Materiale: alluminio, superficie: profilo di supporto: lucido, profilo di copertura: anodizzato colore acciaio inox						
➔	900 mm	44 mm	1	Pezzo	-	L	487102
	2700 mm	44 mm	1	Pezzo	-	L	487225

## Profilo terminale Pro

Per rivestimento del pavimento con spessore: 7 - 15 mm  
Spessore del materiale: 1,50 mm



Informazioni relative agli accessori: La fornitura è comprensiva di materiale di fissaggio.

Componenti del kit: il kit contiene un profilo di supporto e un profilo di copertura

	Lunghezza	Misura a	U.I.	U.P.	Contenu- to per U.P.	Tempi di consegna	Codice n. 4004338...
	Materiale: alluminio, superficie: profilo di supporto: lucido, profilo di copertura: anodizzato colore argento						
➔	900 mm	22 mm	1	Pezzo	-	L	487188
	2700 mm	22 mm	1	Pezzo	-	L	487195
	Materiale: alluminio, superficie: profilo di supporto: lucido, profilo di copertura: anodizzato colore acciaio inox						
➔	900 mm	22 mm	1	Pezzo	-	L	487164
	2700 mm	22 mm	1	Pezzo	-	L	487249

# PROFILI PER PIASTRELLE

Creato per durare.

### Profilo terminale per piastrelle

Spessore del materiale: 1,00 mm

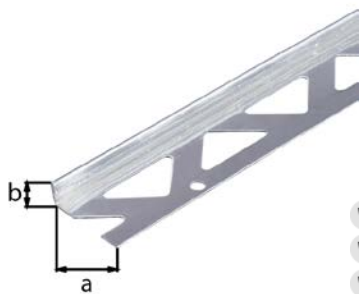

	Lunghezza	Misura a	Misura b	U.I.	U.P.	Contenuto per U.P.	Tempi di consegna	Codice n. 4004338...
Materiale: acciaio inox								
VA	1000 mm	23,5 mm	8,0 mm	1	Pezzo	-	L	476793
VA	1000 mm	23,5 mm	10,0 mm	1	Pezzo	-	L	476809
VA	1000 mm	23,5 mm	12,5 mm	1	Pezzo	-	L	476816
VA	2500 mm	23,5 mm	8,0 mm	1	Pezzo	-	L	482756
VA	2500 mm	23,5 mm	10,0 mm	1	Pezzo	-	L	482763
VA	2500 mm	23,5 mm	12,5 mm	1	Pezzo	-	L	482770

### Profilo terminale per piastrelle

Spessore del materiale: 1,00 mm

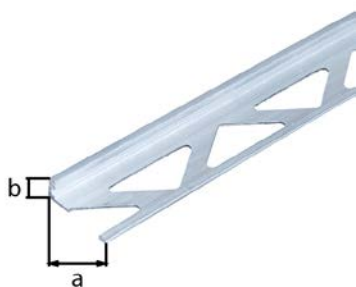

	Lunghezza	Misura a	Misura b	U.I.	U.P.	Contenuto per U.P.	Tempi di consegna	Codice n. 4004338...
Materiale: alluminio, superficie: lucida								
	1000 mm	23,5 mm	8,0 mm	1	Pezzo	-	L	475376
	1000 mm	23,5 mm	10,0 mm	1	Pezzo	-	L	475383
	1000 mm	23,5 mm	12,5 mm	1	Pezzo	-	L	475390
	2500 mm	23,5 mm	8,0 mm	1	Pezzo	-	L	475574
	2500 mm	23,5 mm	10,0 mm	1	Pezzo	-	L	475581
	2500 mm	23,5 mm	12,5 mm	1	Pezzo	-	L	475680
Materiale: alluminio, superficie: anodizzata argento								
	1000 mm	23,5 mm	8,0 mm	1	Pezzo	-	L	475895
	1000 mm	23,5 mm	10,0 mm	1	Pezzo	-	L	475956
	1000 mm	23,5 mm	12,5 mm	1	Pezzo	-	L	475963
	2500 mm	23,5 mm	8,0 mm	1	Pezzo	-	L	475987
	2500 mm	23,5 mm	10,0 mm	1	Pezzo	-	L	475994
	2500 mm	23,5 mm	12,5 mm	1	Pezzo	-	L	476021

### Profilo terminale per piastrelle

Lunghezza: 2500 mm  
Spessore del materiale: 1,00 mm

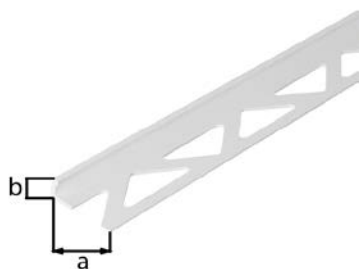

	Misura a	Misura b	U.I.	U.P.	Contenuto per U.P.	Tempi di consegna	Codice n. 4004338...
Materiale: plastica, colore bianco							
	23,5 mm	6 mm	1	Pezzo	-	L	476038
	23,5 mm	8 mm	1	Pezzo	-	L	476045
	23,5 mm	10 mm	1	Pezzo	-	L	476076

### Profilo a quarto di cerchio per piastrelle

Lunghezza: 2500 mm  
Spessore del materiale: 1,00 mm

Misura a	Misura b	U.I.	U.P.	Contenu- to per U.P.	Tempi di consegna	Codice n. 4004338...
Materiale: acciaio inox						
29 mm	8,0 mm	1	Pezzo	-	L	476908 VA
29 mm	10,0 mm	1	Pezzo	-	L	476915 VA

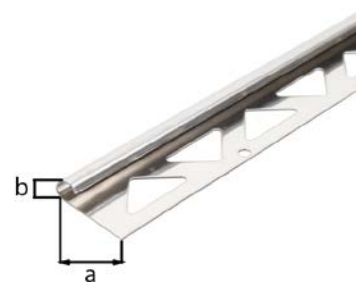

### Profilo a quarto di cerchio per piastrelle

Lunghezza: 2500 mm  
Spessore del materiale: 1,00 mm

Misura a	Misura b	U.I.	U.P.	Contenu- to per U.P.	Tempi di consegna	Codice n. 4004338...
Materiale: alluminio, superficie: anodizzata argento						
30,0 mm	8,0 mm	1	Pezzo	-	L	476236
32,0 mm	10,0 mm	1	Pezzo	-	L	476243

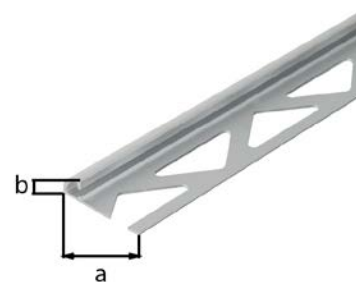

### Profilo a quarto di cerchio per piastrelle

Lunghezza: 2500 mm  
Spessore del materiale: 1,00 mm

Misura a	Misura b	U.I.	U.P.	Contenu- to per U.P.	Tempi di consegna	Codice n. 4004338...
Materiale: plastica, colore bianco						
30 mm	6 mm	1	Pezzo	-	L	476489
30 mm	8 mm	1	Pezzo	-	L	476496
30 mm	10 mm	1	Pezzo	-	L	476526

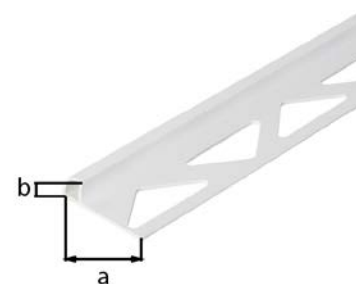



# GANCI MULTIUSO

Creato per durare.

## Gancio a parete, angolato

Portata max.: 40 kg  
Larghezza totale: 250 mm  
Tubo-Ø: 18 mm

Misura a	Misura b	Misura c	Misura d	U.I.	U.P.	Contenu- to per U.P.	Tempi di consegna	Codice n. 4004338...
Materiale: acciaio grezzo, superficie: zincata blu								
125 mm	165 mm	250 mm	130 mm	4	Pezzo	-	L	802028



## Gancio a parete, angolato

Misura a	Misura b	Misura c	Tubo-Ø	Portata max.	U.I.	U.P.	Contenu- to per U.P.	Tempi di consegna	Codice n. 4004338...
Materiale: acciaio grezzo, superficie: zincata blu									
120 mm	80 mm	40 mm	12 mm	25 kg	5	Pezzo	-	L	802073
140 mm	115 mm	55 mm	12 mm	13 kg	5	Pezzo	-	L	802080
215 mm	150 mm	85 mm	18 mm	40 kg	5	Pezzo	-	L	802042
300 mm	250 mm	90 mm	18 mm	20 kg	5	Pezzo	-	L	802059

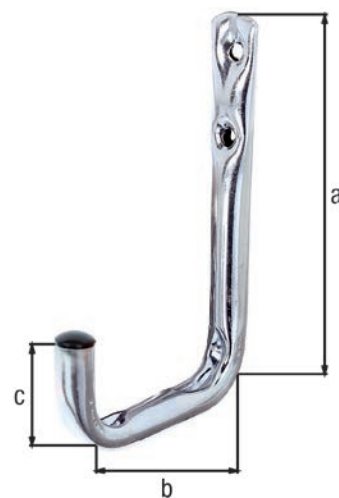

## Gancio a parete, angolato

con rivestimento in gomma rossa

Misura a	Misura b	Misura c	Tubo-Ø	Portata max.	U.I.	U.P.	Contenu- to per U.P.	Tempi di consegna	Codice n. 4004338...
Materiale: acciaio grezzo, superficie: zincata, con copertura in plastica grigia									
120 mm	83 mm	48 mm	12 mm	25 kg	5	Pezzo	-	L	802158
145 mm	115 mm	52 mm	12 mm	13 kg	5	Pezzo	-	L	802165
215 mm	153 mm	85 mm	18 mm	40 kg	5	Pezzo	-	L	802189
300 mm	250 mm	90 mm	18 mm	20 kg	5	Pezzo	-	L	802196

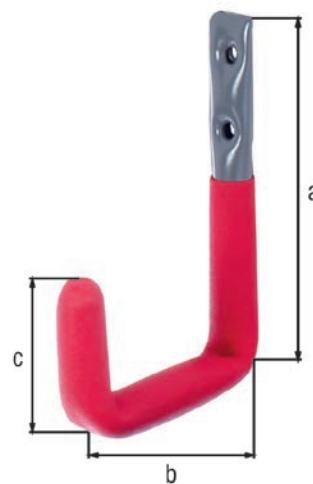

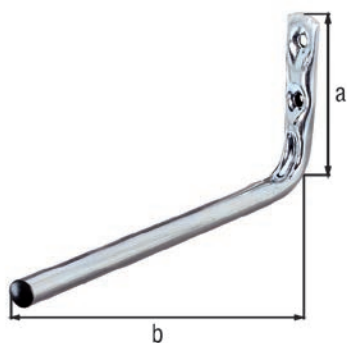

### Gancio a parete, diritto

Portata max.: 5 kg  
Tubo-Ø: 12 mm

Misura a	Misura b	U.I.	U.P.	Contenu- to per U.P.	Tempi di consegna	Codice n. 4004338...
Materiale: acciaio grezzo, superficie: zincata blu						
70 mm	175 mm	5	Pezzo	-	L	802097

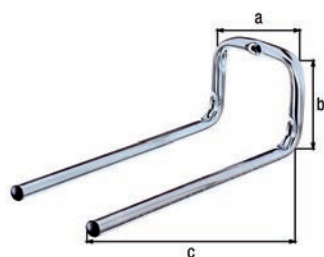

### Gancio a parete, diritto

Portata max.: 10 kg  
Tubo-Ø: 12 mm

Misura a	Misura b	Misura c	U.I.	U.P.	Contenu- to per U.P.	Tempi di consegna	Codice n. 4004338...
Materiale: acciaio grezzo, superficie: zincata blu							
90 mm	80 mm	200 mm	5	Pezzo	-	L	802103

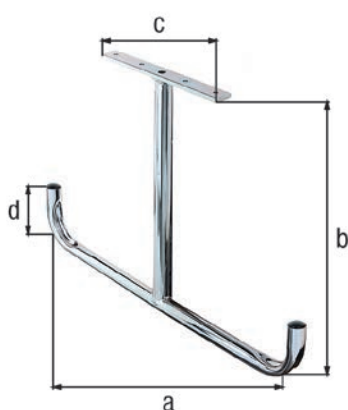

### Gancio a soffitto forma a T, angolato

Portata max.: 20 kg  
Piastra: 20 x 5 mm  
Tubo-Ø: 18 mm

Misura a	Misura b	Misura c	Misura d	U.I.	U.P.	Contenu- to per U.P.	Tempi di consegna	Codice n. 4004338...
Materiale: acciaio grezzo, superficie: zincata blu								
430 mm	295 mm	180 mm	95 mm	5	Pezzo	-	L	802066

## Gancio a soffitto, angolato

Tubo-Ø	Misura a	Misura b	Misura c	Misura d	Portata max.	U.I.	U.P.	Contenuto per U.P.	Tempi di consegna	Codice n. 4004338...
Materiale: acciaio grezzo, superficie: zincata blu										
12 mm	70 mm	160 mm	110 mm	50 mm	10 kg	5	Pezzo	-	L	802127
18 mm	155 mm	255 mm	150 mm	70 mm	20 kg	5	Pezzo	-	L	802134

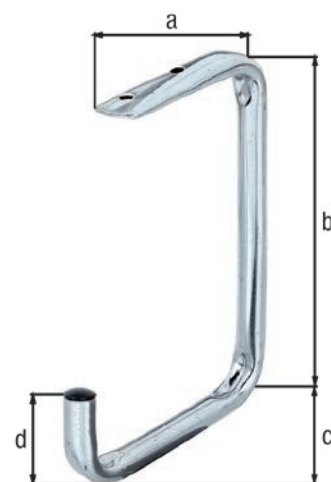

## Supporto per tavola da surf, angolato, per il fissaggio alla parete

Portata max.: 15 kg  
Tubo-Ø: 18 mm

- Superficie di appoggio in espanso per la protezione della tavola da surf

Misura a	Misura b	Misura c	U.I.	U.P.	Contenuto per U.P.	Tempi di consegna	Codice n. 4004338...
Materiale: acciaio grezzo, superficie: zincata blu							
180 mm	200 mm	270 mm	5	Pezzo	-	L	802141

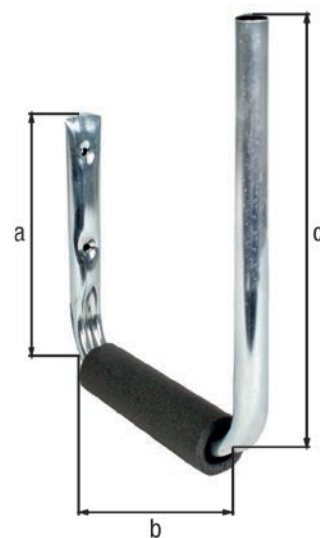

## Supporto per stivali angolato, per un paio di stivali

Portata max.: 5 kg  
Tubo-Ø: 12 mm

Misura a	Misura b	Misura c	Misura d	U.I.	U.P.	Contenuto per U.P.	Tempi di consegna	Codice n. 4004338...
Materiale: acciaio grezzo, superficie: zincata blu								
120 mm	60 mm	90 mm	200 mm	5	Pezzo	-	L	802226

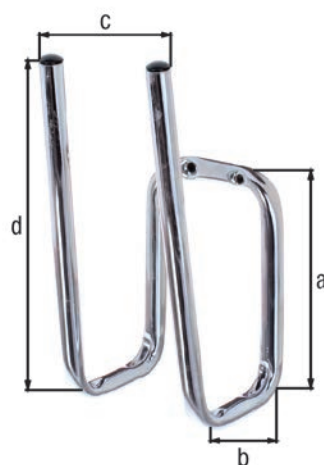

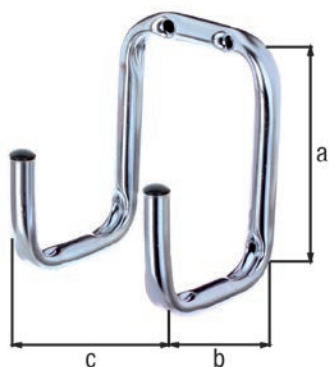

### Gancio a parete, angolato doppio

Tubo-Ø: 12 mm

Misura a	Misura b	Misura c	Portata max.	U.I.	U.P.	Contenu- to per U.P.	Tempi di consegna	Codice n. 4004338...
Materiale: acciaio grezzo, superficie: zincata blu								
115 mm	80 mm	90 mm	20 kg	5	Pezzo	-	L	802240
120 mm	160 mm	90 mm	10 kg	5	Pezzo	-	L	802257
120 mm	245 mm	90 mm	8 kg	6	Pezzo	-	L	802264
120 mm	330 mm	90 mm	6 kg	6	Pezzo	-	L	802271

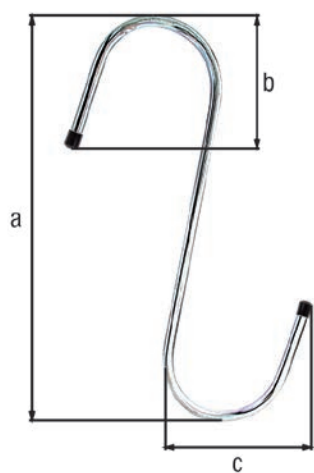

### Gancio a S

Diametro: 6 mm

Misura a	Misura b	Misura c	Portata max.	U.I.	U.P.	Contenu- to per U.P.	Tempi di consegna	Codice n. 4004338...
Materiale: acciaio grezzo, superficie: zincata blu								
180 mm	70 mm	60 mm	15 kg	5	Pezzo	-	L	802288

### Gancio a parete, forma piegata

materiale: acciaio piatto  
Ad es. per riporre casse di bevande

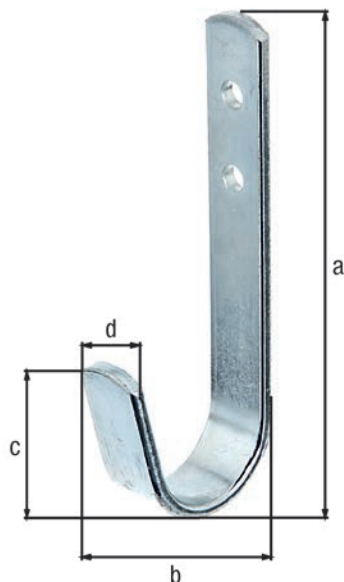

Misura a	Misura b	Misura c	Misura d	Portata max.	U.I.	U.P.	Contenu- to per U.P.	Tempi di consegna	Codice n. 4004338...
Materiale: acciaio grezzo, superficie: zincata blu									
90 mm	30 mm	35 mm	14 mm	25 kg	20	Pezzo	-	L	802110
110 mm	60 mm	60 mm	20 mm	30 kg	10	Pezzo	-	L	802295
180 mm	100 mm	80 mm	25 mm	40 kg	10	Pezzo	-	L	802301

## Gancio per scala, modello angolato, set di due pezzi

materiale: acciaio piatto  
Portata max.: 50 kg

Misura a	Misura b	Misura c	U.I.	U.P.	Contenu- to per U.P.	Tempi di consegna	Codice n. 4004338...
Materiale: acciaio grezzo, superficie: zincata a fuoco							
150 mm	210 mm	275 mm	1	Cartoncino	2 Pz.	L	802202

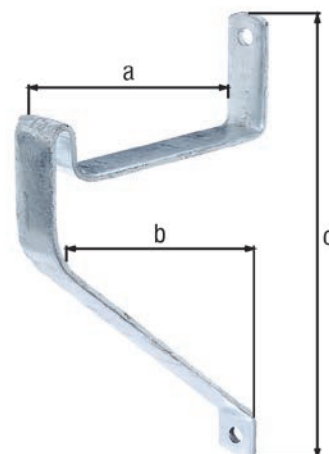

## Gancio per scala set di due pezzi

Modello: chiudibile  
Portata max.: 15 kg

Informazioni relative agli accessori: fornito con due lucchetti ugualmente bloccabili, con cilindro profilato e con tre chiavi ciascuno.

Misura a	Misura b	Misura c	Misura d	U.I.	U.P.	Contenu- to per U.P.	Tempi di consegna	Codice n. 4004338...
Materiale: acciaio grezzo, superficie: zincata blu								
216 mm	138 mm	16 mm	282 mm	1	Fascio	2 Pz.	L	802622

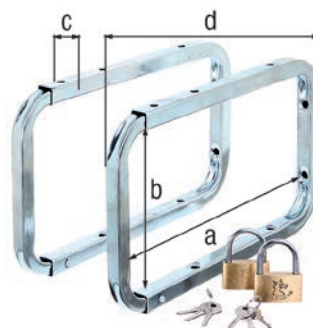

## Gancio portabici angolato per fissaggio al soffitto

Portata max.: 40 kg  
Tubo-Ø: 18 mm

Misura a	Misura b	Misura c	U.I.	U.P.	Contenu- to per U.P.	Tempi di consegna	Codice n. 4004338...
Materiale: acciaio grezzo, superficie: zincata blu							
150 mm	150 mm	110 mm	6	Pezzo	-	L	802219

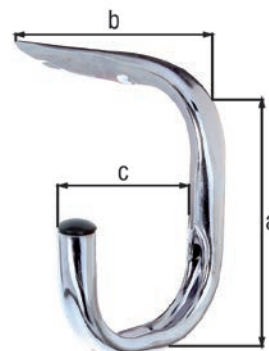

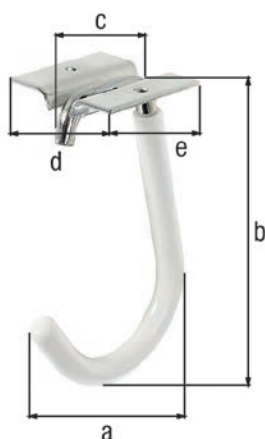

### Gancio portabici angolato per fissaggio al soffitto

Portata max.: 20 kg  
 Diametro: 8 mm

- Superficie di appoggio con rivestimento in plastica.
- Pezzi collegati con fascetta per cavo

Informazioni relative agli accessori: la fornitura è comprensiva di piastra di supporto.  
 Il materiale di fissaggio non è compreso nella fornitura.

Misura a	Misura b	Misura c	Misura d	Misura e	U.I.	U.P.	Contenu- to per U.P.	Tempi di consegna	Codice n. 4004338...
Materiale: acciaio grezzo, superficie: zincata blu									
90 mm	115 mm	50 mm	60 mm	50 mm	5	Pezzo	-	L	801991

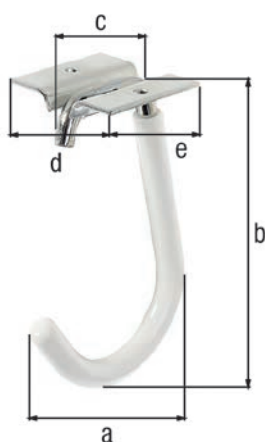

### Gancio portabici angolato per fissaggio al soffitto

Portata max.: 20 kg  
 Diametro: 8 mm

- Superficie di appoggio con rivestimento in plastica.

Informazioni relative agli accessori: la fornitura è comprensiva di piastra di supporto.  
 La fornitura è comprensiva di materiale di fissaggio.

Misura a	Misura b	Misura c	Misura d	Misura e	U.I.	U.P.	Contenu- to per U.P.	Tempi di consegna	Codice n. 4004338...
Materiale: acciaio grezzo, superficie: zincata blu									
90 mm	115 mm	50 mm	60 mm	50 mm	5	Cartoncino	1Pz.	L	802011

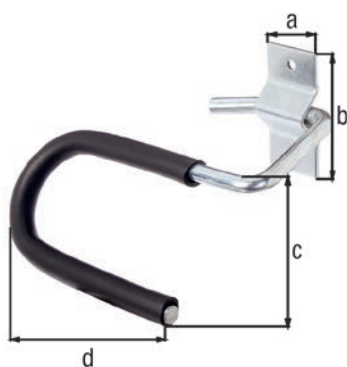

### Supporto portasci

Portata max.: 10 kg

- Supporto stabile per un paio di sci grazie al rivestimento in gomma.
- Pezzi collegati con fascetta per cavo

Misura a	Misura b	Misura c	Misura d	U.I.	U.P.	Contenu- to per U.P.	Tempi di consegna	Codice n. 4004338...
Materiale: acciaio grezzo, superficie: zincata blu								
40 mm	60 mm	70 mm	130 mm	5	Pezzo	-	L	801977

## Supporto per cerchioni e copertoni diritto

con barra filettata, rondella e dado ad alette  
Portata max.: 25 kg

Misura a	Misura b	U.I.	U.P.	Contenu- to per U.P.	Tempi di consegna	Codice n. 4004338...
Materiale: acciaio grezzo, superficie: zincata blu						
100 mm	200 mm	5	Pezzo	-	L	801984

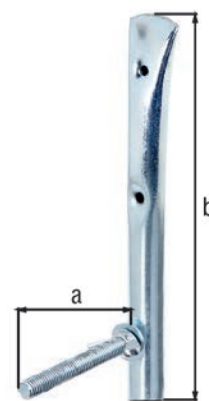

## Set di supporti per cerchioni e copertoni

il materiale di fissaggio è compreso  
Portata max.: 40 kg  
Spessore della piastra: 5 mm

Componenti del kit: il set è composto da: 4 supporti per cerchioni, 8 viti di metallo, 8 tasselli di metallo

Misura a	Misura b	Misura c	U.I.	U.P.	Contenu- to per U.P.	Tempi di consegna	Codice n. 4004338...
Materiale: acciaio grezzo, superficie: galvanizzata, rivestimento in tubo PVC							
200 mm	120 mm	40 mm	5	Cartone	4 Set	L	801960

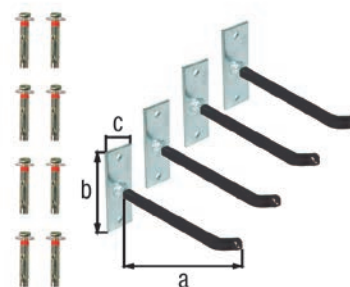

## Gancio diritto su piastra forata

Diametro: 4 mm

Misura a	Portata max.	U.I.	U.P.	Contenu- to per U.P.	Tempi di consegna	Codice n. 4004338...
Materiale: acciaio grezzo, superficie: zincata blu						
80 mm	7 kg	25	Pezzo	-	L	805623

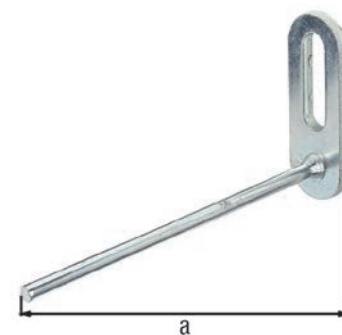

## Gancio angolato su piastra forata

Diametro: 7 mm

Misura a	Portata max.	U.I.	U.P.	Contenu- to per U.P.	Tempi di consegna	Codice n. 4004338...
Materiale: acciaio grezzo, superficie: zincata blu						
200 mm	16 kg	25	Pezzo	-	L	805647
300 mm	8 kg	25	Pezzo	-	L	805654

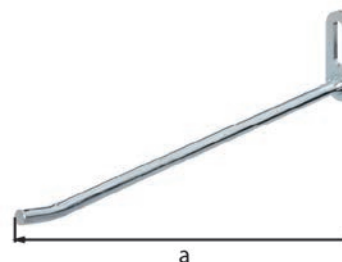



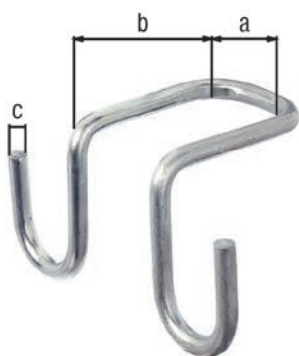

### Gancio per scala, due dimensioni

Portata max.: 10 kg

- Grazie al gancio è possibile fissare diversi utensili a tutti i tipi di scale a pioli consentendo così di lavorare in sicurezza e comodità sulla scala.

Componenti del kit: il set è composto da: ganci in 60 mm con profondità di 82 mm

Misura a	Misura b	Misura c-Ø	U.I.	U.P.	Contenu- to per U.P.	Tempi di consegna	Codice n.
Materiale: acciaio grezzo, superficie: zincata sendzimir							
30 mm	60 / 82 mm	6 mm	5	Cartoncino	2 Pz.	L	802615

### Staffa per deposito

per il fissaggio alla parete e al soffitto

Portata max.: 50 kg

Spessore del materiale: 5,00 mm

- Con questa staffa permette di sistemare oggetti in modo da risparmiare spazio contro le pareti e i soffitti. Ad esempio anche per lo stoccaggio in verticale o in orizzontale di un tavolo da birra di due panche da birra.

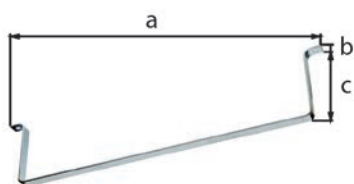

Misura a	Misura b	Misura c	U.I.	U.P.	Contenu- to per U.P.	Tempi di consegna	Codice n.
Materiale: acciaio grezzo, superficie: galvanizzata							
790 mm	25 mm	165 mm	1	Pezzo	-	L	802387

### Gancio a vite

con rivestimento in gomma nera

Portata max.: 30 kg

Vite Ø con filettatura: 7,5 mm

Spessore del materiale: 5,00 mm



Misura a	Misura b	U.I.	U.P.	Contenu- to per U.P.	Tempi di consegna	Codice n.
Materiale: acciaio grezzo, superficie: zincata blu						
149 mm	67 mm	10	Pezzo	-	L	802707

### Gancio a parete, diritta

Larghezza del profilo ad U: 21,5 mm  
Altezza del profilo ad U: 9 mm

Misura a	Misura b	Portata max.	U.I.	U.P.	Contenu- to per U.P.	Tempi di consegna	Codice n. 4004338...
Materiale: alluminio							
160 mm	90 mm	15 kg	10	Pezzo	-	L	805500
230 mm	130 mm	10 kg	10	Pezzo	-	L	805517

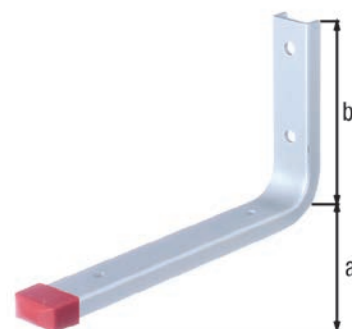

### Gancio a parete, angolato

Larghezza del profilo ad U: 21,5 mm  
Altezza del profilo ad U: 9 mm

Misura a	Misura b	Portata max.	U.I.	U.P.	Contenu- to per U.P.	Tempi di consegna	Codice n. 4004338...
Materiale: alluminio							
80 mm	120 mm	30 kg	10	Pezzo	-	L	805524
115 mm	140 mm	30 kg	10	Pezzo	-	L	805531
140 mm	155 mm	25 kg	10	Pezzo	-	L	805548
190 mm	200 mm	15 kg	10	Pezzo	-	L	805555

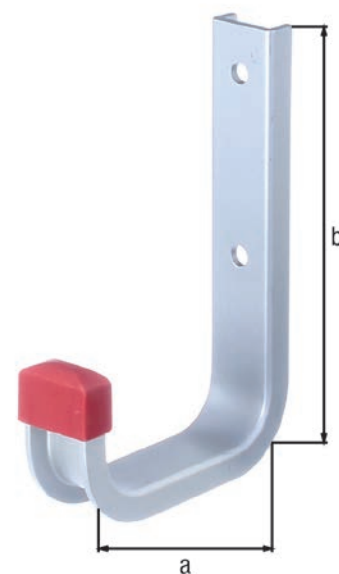

### Gancio a soffitto, angolato

Portata max.: 15 kg  
Larghezza del profilo ad U: 21,5 mm  
Altezza del profilo ad U: 9 mm

Misura a	Misura b	Misura c	U.I.	U.P.	Contenu- to per U.P.	Tempi di consegna	Codice n. 4004338...
Materiale: alluminio							
120 mm	160 mm	100 mm	10	Pezzo	-	L	805562
175 mm	220 mm	165 mm	10	Pezzo	-	L	805579

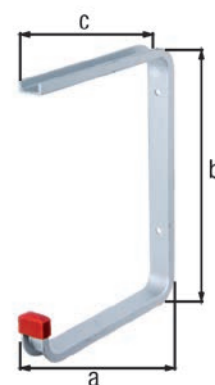

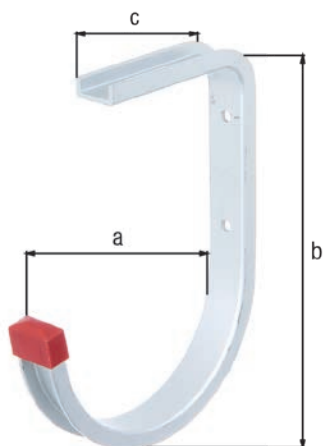

### Gancio a soffitto, piegato

Portata max.: 20 kg  
 Larghezza del profilo ad U: 21,5 mm  
 Altezza del profilo ad U: 9 mm

Misura a	Misura b	Misura c	U.I.	U.P.	Contenu- to per U.P.	Tempi di consegna	Codice n. 4004338...
Materiale: alluminio							
130 mm	170 mm	90 mm	10	Pezzo	-	L	805593



### Gancio a parete angolato e rinforzato

Portata max.: 50 kg  
 Larghezza del profilo ad U: 21,5 mm  
 Altezza del profilo ad U: 9 mm

Misura a	Misura b	U.I.	U.P.	Contenu- to per U.P.	Tempi di consegna	Codice n. 4004338...
Materiale: alluminio						
170 mm	215 mm	10	Pezzo	-	L	805609

## Reggimensola profilo a T

Misura a	Misura b	Portata max.	U.I.	U.P.	Contenu- to per U.P.	Tempi di consegna	Codice n. 4004338...
Materiale: alluminio fuso							
150 mm	175 mm	70 kg	10	Pezzo	-	L	804022
175 mm	200 mm	75 kg	10	Pezzo	-	L	804039
200 mm	250 mm	80 kg	10	Pezzo	-	L	804046
250 mm	300 mm	90 kg	10	Pezzo	-	L	804053
300 mm	350 mm	100 kg	10	Pezzo	-	L	804060
350 mm	400 mm	130 kg	10	Pezzo	-	L	804077
450 mm	500 mm	160 kg	6	Pezzo	-	L	804091

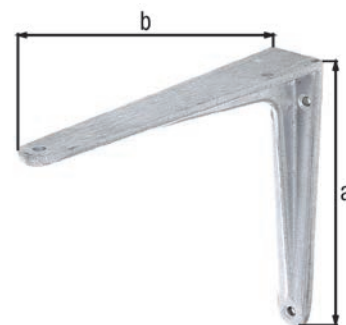

## Reggimensola profilo a T

per sollecitazioni e carichi estremi

Ferro a T	Misura a	Misura b	Portata max.	U.I.	U.P.	Contenu- to per U.P.	Tempi di consegna	Codice n. 4004338...
Materiale: acciaio grezzo, superficie: zincata a fuoco								
30 x 30 x 4 mm	200 mm	250 mm	225 kg	1	Pezzo	-	L	800703
30 x 30 x 4 mm	250 mm	300 mm	250 kg	1	Pezzo	-	L	800710
40 x 40 x 5 mm	300 mm	400 mm	145 kg	1	Pezzo	-	L	800802
40 x 40 x 5 mm	300 mm	550 mm	110 kg	1	Pezzo	-	L	800819

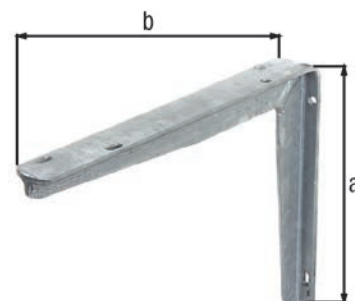

## Reggimensola profilo ad U

con staffa di rinforzo

Larghezza del profilo ad U: 30 mm

Altezza del profilo ad U: 15 mm

Spessore del profilo ad U: 1,75 mm

Misura a	Misura b	Portata max.	U.I.	U.P.	Contenu- to per U.P.	Tempi di consegna	Codice n. 4004338...
Materiale: acciaio grezzo, superficie: zincata							
175 mm	300 mm	180 kg	10	Pezzo	-	L	803001
175 mm	400 mm	110 kg	10	Pezzo	-	L	803056
Materiale: acciaio grezzo, superficie: zincata, plastificata bianca							
175 mm	300 mm	180 kg	10	Pezzo	-	L	803025
175 mm	400 mm	110 kg	10	Pezzo	-	L	803070

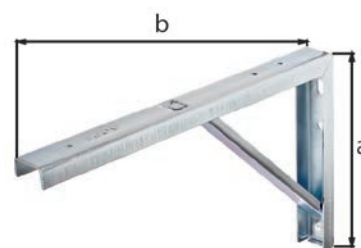



## Reggimesola

Misura a	Misura b	Portata max.	U.I.	U.P.	Contenu- to per U.P.	Tempi di consegna	Codice n. 4004338...
<b>Materiale: acciaio, superficie: verniciata marrone</b>							
125 mm	100 mm	39 kg	20	Pezzo	-	L	348786
150 mm	125 mm	48 kg	20	Pezzo	-	L	348793
200 mm	150 mm	62 kg	20	Pezzo	-	L	348809
175 mm	225 mm	55 kg	20	Pezzo	-	L	348540
250 mm	200 mm	114 kg	20	Pezzo	-	L	348816
300 mm	250 mm	166 kg	20	Pezzo	-	L	348823
300 mm	350 mm	200 kg	20	Pezzo	-	L	348830
350 mm	400 mm	234 kg	20	Pezzo	-	L	348557
<b>Materiale: acciaio, superficie: verniciata grigia</b>							
75 mm	100 mm	30 kg	20	Pezzo	-	L	348847
125 mm	100 mm	39 kg	20	Pezzo	-	L	348885
150 mm	125 mm	48 kg	20	Pezzo	-	L	348892
200 mm	150 mm	55 kg	20	Pezzo	-	L	348922
250 mm	200 mm	114 kg	20	Pezzo	-	L	348939
300 mm	250 mm	166 kg	20	Pezzo	-	L	348946
<b>Materiale: acciaio, superficie: verniciata bianca</b>							
75 mm	100 mm	30 kg	20	Pezzo	-	L	348649
125 mm	100 mm	39 kg	20	Pezzo	-	L	348656
150 mm	125 mm	48 kg	20	Pezzo	-	L	348663
200 mm	150 mm	62 kg	20	Pezzo	-	L	348670
175 mm	225 mm	55 kg	20	Pezzo	-	L	348526
250 mm	200 mm	114 kg	20	Pezzo	-	L	348687
300 mm	250 mm	166 kg	20	Pezzo	-	L	348694
300 mm	350 mm	200 kg	20	Pezzo	-	L	348731

### Gancio portabici angolato per fissaggio al soffitto

Portata max.: 40 kg  
Tubo-Ø: 18 mm

Misura a	Misura b	Misura c	U.I.	U.P.	Contenu- to per U.P.	Tempi di consegna	Codice n. 4004338...
Materiale: acciaio grezzo, superficie: zincata blu							
150 mm	150 mm	110 mm	6	Pezzo	-	L	802219

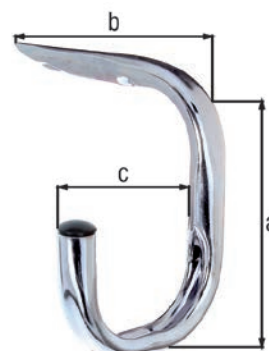

### Gancio portabici angolato per fissaggio al soffitto

Portata max.: 20 kg  
Diametro: 8 mm

- Superficie di appoggio con rivestimento in plastica.
- Pezzi collegati con fascetta per cavo

Informazioni relative agli accessori: la fornitura è comprensiva di piastra di supporto.  
Il materiale di fissaggio non è compreso nella fornitura.

Misura a	Misura b	Misura c	Misura d	Misura e	U.I.	U.P.	Contenu- to per U.P.	Tempi di consegna	Codice n. 4004338...
Materiale: acciaio grezzo, superficie: zincata blu									
90 mm	115 mm	50 mm	60 mm	50 mm	5	Pezzo	-	L	801991

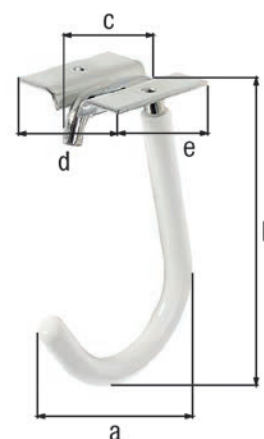

### Gancio portabici angolato per fissaggio al soffitto

Portata max.: 20 kg  
Diametro: 8 mm

- Superficie di appoggio con rivestimento in plastica.

Informazioni relative agli accessori: la fornitura è comprensiva di piastra di supporto.  
La fornitura è comprensiva di materiale di fissaggio.

Misura a	Misura b	Misura c	Misura d	Misura e	U.I.	U.P.	Contenu- to per U.P.	Tempi di consegna	Codice n. 4004338...
Materiale: acciaio grezzo, superficie: zincata blu									
90 mm	115 mm	50 mm	60 mm	50 mm	5	Cartoncino	1 Pz.	L	802011

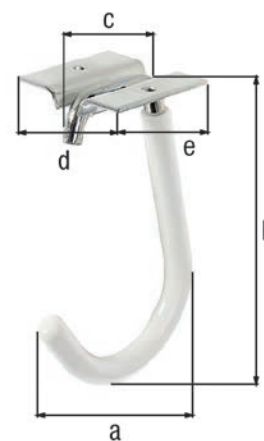



### Supporto per biciclette per fissaggio a parete

- Con due staffe per il montaggio delle ruote e un supporto per i pedali, per il montaggio a parete di una bicicletta.
- Consente di riporre la bicicletta in poco spazio in garage, in lavanderia, nel locale caldaia, ecc.
- Appendendo la bicicletta ad altezza occhi, inoltre, si guadagna spazio utile.

Informazioni relative agli accessori: La fornitura è comprensiva di materiale di fissaggio.



U.I.	U.P.	Contenuto per U.P.	Tempi di consegna	Codice n. 4004338...
Materiale: acciaio grezzo, superficie: zincata a fuoco				
5	Cartoncino	1 Pz.	L	692391



### Bike Lift per fissaggio al soffitto

con dispositivo di sicurezza anticaduta  
Portata max.: 20 kg

Informazioni relative agli accessori: la fornitura è comprensiva di materiale di fissaggio, in scatola di cartone.

Componenti del kit: il set è composto da due supporti con rulli di guida, due ganci regolabili con rullo di guida, un bloccafune, fune 15 m



U.I.	U.P.	Contenuto per U.P.	Tempi di consegna	Codice n. 4004338...
Materiale: acciaio grezzo, superficie: galvanizzata				
1	Cartone	-	L	802318

## Supporto per biciclette singolo

per fissaggio a muro

Distanza staffa: 20 - 42 mm

Ø staffa: 10 mm

Misura a	Misura b	Misura c	Misura d	Misura e	Supporto con angolo di	U.I.	U.P.	Contenu- to per U.P.	Tempi di consegna	Codice n. 4004338...
Materiale: acciaio grezzo, superficie: zincata a fuoco										
350 mm	140 mm	240 mm	45 mm	161 mm	90°	1	Pezzo	-	L	692216
350 mm	170 mm	240 mm	45 mm	161 mm	45°	1	Pezzo	-	L	692254

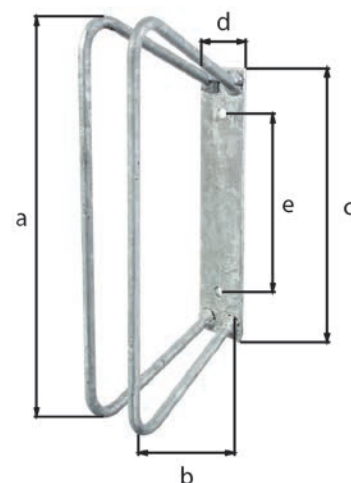

## Supporto singolo per mountain bike

per fissaggio a muro

Distanza staffa: 25 - 65 mm

Ø staffa: 10 mm

Misura a	Misura b	Misura c	Misura d	Misura e	Supporto con angolo di	U.I.	U.P.	Contenu- to per U.P.	Tempi di consegna	Codice n. 4004338...
Materiale: acciaio grezzo, superficie: zincata a fuoco										
350 mm	140 mm	240 mm	60 mm	161 mm	90°	1	Pezzo	-	L	692483
350 mm	170 mm	240 mm	70 mm	161 mm	45°	1	Pezzo	-	L	692506

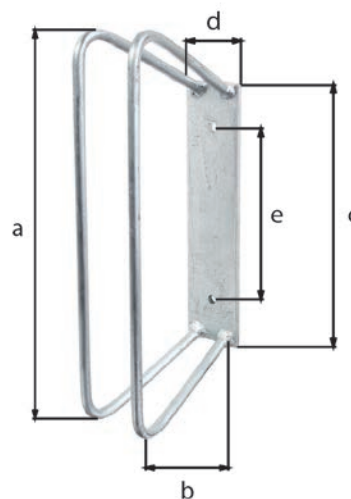



# INDICE NUMERICO

Creato per durare.

Codice n.	Pagina	Codice n.	Pagina	Codice n.	Pagina	Codice n.	Pagina	Codice n.	Pagina	Codice n.	Pagina	Codice n.	Pagina
029993	284	113001	29	124359	34	137328	35	204600	149	209230	116	211745	165
030005	284	113018	29	124366	34	137335	35	204747	137	209377	22	211776	166
030104	285	113025	29	124618	28	137359	39	204808	129	209384	116	211806	166
030111	285	113100	29	124656	37	137366	39	204822	137	209391	145	211851	165
030128	285	113117	29	124663	37	137373	39	204853	148	209414	145	211868	165
030135	285	113124	29	126100	40	137380	39	204877	148	209551	121	212087	166, 169
030142	286	113216	29	126148	40	137397	39	204907	146	209803	123	212209	137
030159	286	113261	29	126230	40	137403	39	204938	148	210120	121	212278	160
030166	285	113278	30	126247	40	137434	128	205003	154	210137	122	212391	162
030173	285	115364	30	126353	40	137458	128	205010	154	210144	20	212438	135
030180	285	115371	30	126360	40	137465	128	205638	172	210182	122	212681	160
030197	285	115388	30	127763	34	137472	132	205669	171	210205	122	212711	155
030203	286	115395	30	127961	34	137496	132	205676	171	210250	122	212766	158
030395	286	115401	30	128142	33	137502	133	205805	171	210328	121	212780	158
030401	284	115418	30	128159	34	137519	133	205829	172	210366	121	212797	158
030494	284	115425	30	128166	34	137533	128	205843	171	210397	121	212810	158
030500	285	116064	32	128500	36	137571	34	205867	172	210502	145	212827	158
030531	285	116071	32	128517	36	137588	34	205881	171	210557	181	212902	158
030548	285	116088	32	128869	29	137595	34	205928	171	210571	122	212919	158
030593	285	116712	20	128876	29	137601	34	205966	171	210601	35	213008	135
030609	286	116743	31	128890	29	202811	141	206505	124	210625	122	213053	120
030616	286	116750	31	128913	20	202828	141	206574	126	210656	124	213060	137
030623	285	116767	31	128944	29	202835	140	206581	126	210687	21	213091	21
030630	285	116774	31	128975	33	202859	141	207021	127	210694	134	213237	137
030647	285	116781	31	128982	33	202866	142	207069	127	210731	134	213244	135
030654	285	116798	31	128999	20	202873	140	207106	21	210779	134	213251	139
030661	286	116866	31	129026	35	202880	141	207502	146	210823	163	213275	137
030678	286	116873	31	129149	37	203917	153	207519	146	210854	127	213299	139
030685	284	116880	31	129156	37	203924	153	208028	163	210939	127	213312	136
030692	284	116910	31	132705	38	203931	153	208035	163	210953	128	213336	137
030708	285	116927	31	133566	39	203948	153	208103	167	211011	127	213374	136
030807	285	116934	31	134396	30	204143	116	208110	167	211028	127	213442	137
030814	285	117030	31	134402	30	204150	117	208127	167	211042	127	213459	137
030838	285	117047	31	136000	39, 184	204167	117	208134	167	211066	127	213466	137
030845	286	117078	31	137007	33	204174	117	208172	167	211219	142	213473	138
030852	286	117160	32	137014	33	204181	117	208288	167	211233	168	213534	138
030869	284	117184	32	137021	33	204228	117	208370	168	211240	169	213565	120
030876	284	118563	32	137038	33	204242	117	208387	168	211271	167	213626	153
030883	285	118815	33	137045	33	204266	117	208394	169	211288	167	213718	154
030890	285	121501	40	137052	33	204273	117	208417	153	211295	167	213732	130
030906	286	122294	38	137076	35	204280	117	208424	153	211301	167	213800	153
030913	286	123055	32	137083	35	204297	117	208431	153	211318	167	213817	153
030920	285	123062	32	137090	35	204419	149	208448	154	211387	167	213824	153
030937	285	123079	32	137106	35	204426	149	208455	154	211394	167	213831	153
030944	286	123086	32	137113	38	204433	116	208509	155	211455	167	213848	153
030951	286	123154	36	137151	38	204440	116	208523	155	211462	167	213879	153
111618	28	123284	28	137168	38	204457	116	208707	164	211554	135	213886	153
111656	31	123352	28	137199	38	204464	116	208714	164	211561	135	213893	153
111663	28	123369	28	137229	38	204471	116	208721	164	211608	164	213916	153
111687	30	123376	28	137243	38	204488	116	208738	164	211615	164	213954	159
111700	36	124076	29	137250	38	204501	34	208790	139	211639	164	214005	160
111724	36	124083	29	137274	38	204518	149	208820	138	211653	166	214043	155
111748	36	124144	29	137281	33	204525	147	209193	117	211707	166	214067	155
111793	31	124151	38	137298	33	204532	147	209209	116	211714	165	214074	155
111809	31	124182	38	137304	35	204587	148	209216	116	211721	165	214098	155
112998	29	124212	35	137311	35	204594	148	209223	116	211738	165	214104	155

Codice n.	Pagina	Codice n.	Pagina	Codice n.	Pagina	Codice n.	Pagina	Codice n.	Pagina	Codice n.	Pagina	Codice n.	Pagina
214203	156	217099	172	300289	14	301002	13	301835	12	306571	105	307394	103
214210	156	217228	172	300296	14	301118	15	301842	12	306588	105	307400	103
214234	154	217235	172	300302	17	301125	15	301859	13	306618	102	307417	103
214241	154	217242	172	300319	15	301132	15	301866	16	306625	102	307424	103
214258	154	217280	171	300326	15	301156	15	301873	16	306632	102	307431	183
214265	154	217297	171	300333	15	301163	15	301880	16	306656	101	307448	183
214289	154	217303	172	300340	13	301170	12	301897	17	306663	101	307455	132
214296	154	217310	172	300463	15	301187	12	301903	13	306670	100	307462	132
214302	154	217396	172	300470	15	301194	13	301910	14	306687	100	307479	132
214364	129	217402	172	300487	15	301200	16	301927	16	306694	100	307509	100
214401	155	217518	146	300494	15	301217	16	301934	16	306717	100	307516	87
214418	155	217532	162	300500	15	301224	16	301941	16	306724	100	307523	87
214432	159	217600	159	300517	12	301231	17	301958	16	306748	102	307530	95
214494	157	217617	159	300524	12	301248	13	301965	16	306755	102	307615	132
214500	156	217624	159	300531	13	301255	14	301972	16	306779	101	307622	132
214784	118	217631	159	300548	16	301262	16	302009	18	306786	101	307639	132
214791	118	217648	159	300555	16	301279	16	302016	18	306809	100	307646	131
214807	118	217679	164	300562	16	301286	16	302023	18	306816	100	307653	176
214814	118	218058	157	300579	17	301293	16	302047	18	306830	100	307684	87
214821	118	218102	162	300586	13	301309	16	302054	18	306847	100	307691	87
214838	118	218119	162	300593	14	301316	16	302061	18	306861	101	307707	180
214845	118	218232	140	300609	16	301323	8	302078	18	306922	87	307714	180
214890	157	219338	140	300616	16	301330	8	302085	18	306939	87	307745	180
215200	119	219611	130	300623	16	301361	8	302092	18	306946	87	307752	181
215224	119	219802	163	300630	16	301378	9	305994	102	306953	87	307769	181
215231	119	219819	163	300647	16	301385	9	306038	110	306960	95	307776	239
215361	119	219826	163	300654	16	301392	13	306045	110	307004	95	307783	239
215378	119	219901	158	300661	8	301408	13	306052	110	307011	95	307790	239
215446	161	219925	153	300678	8	301415	11	306069	110	307028	95	307806	239
215521	161	219949	153	300708	8	301422	11	306083	111	307035	176	307813	239
215538	161	220112	96	300715	9	301439	12	306090	111	307080	104	307820	239
215668	120	222277	125	300722	9	301446	12	306106	110	307097	178	307837	239
216245	164	223380	125	300739	13	301453	10	306113	110	307103	180	307851	105
216474	126	300005	8	300746	13	301460	10	306120	110	307127	180	308070	102
216511	125	300012	8	300753	11	301477	10	306137	110	307141	178	308124	179
216535	126	300043	8	300760	11	301484	11	306144	113	307158	178	308155	176
216559	136	300050	9	300777	12	301491	11	306151	113	307165	179	308162	176
216573	136	300067	9	300784	12	301507	11	306168	113	307189	183	308179	177
216610	136	300074	13	300791	10	301521	10	306175	113	307196	183	308186	177
216627	136	300081	13	300807	10	301538	10	306182	113	307202	179	308193	177
216634	136	300098	11	300814	10	301545	17	306199	113	307219	178	308209	177
216641	136	300104	11	300821	11	301583	17	306212	113	307226	178	308308	174
216658	136	300111	12	300838	11	301590	14	306229	112	307233	179	308438	183
216665	136	300128	12	300845	11	301606	14	306236	112	307257	181	308445	183
216672	136	300135	10	300852	10	301613	14	306243	112	307264	182	308452	181
216689	171	300142	10	300869	10	301620	14	306250	112	307271	182	308469	182
216740	156	300159	10	300876	17	301637	17	306342	174	307288	182	308483	174
216771	156	300166	11	300913	17	301644	15	306373	174	307295	183	308490	174
216795	156	300173	11	300920	14	301651	15	306403	174	307301	183	308506	110
216924	118	300180	11	300937	14	301668	15	306427	174	307318	182	308513	110
216931	118	300197	10	300944	14	301675	13	306458	174	307332	131	308544	110
216948	118	300203	10	300951	14	301781	15	306502	175	307349	131	308551	110
216979	118	300210	17	300968	17	301798	15	306519	175	307356	102	308568	110
216986	118	300258	17	300975	15	301804	15	306526	175	307363	102	308599	110
216993	118	300265	14	300982	15	301811	15	306557	175	307370	102	308704	113
217082	172	300272	14	300999	15	301828	15	306564	105	307387	102	308711	113

Codice n.	Pagina	Codice n.	Pagina	Codice n.	Pagina	Codice n.	Pagina	Codice n.	Pagina	Codice n.	Pagina	Codice n.	Pagina
308728	113	311254	98	313968	106	316471	92	327040	33	330507	49	332020	57
308735	111	311261	98	314002	106	316907	184	327057	37	330514	47	332037	57
308742	111	311308	98	314026	22	317508	181	327064	171	330521	47	332068	50
308766	110	311315	98	314033	22	318130	103	327071	171	330538	50	332075	58
308773	112	311353	98	314057	106	318178	107	327088	172	330545	50	332105	58
308780	112	311360	23	314095	107	318185	108	327095	172	330552	47	332150	58
308834	95	311377	23	314101	107	318192	106	327118	86	330576	47	332204	58
308841	95	311407	98	314149	107	318208	109	327125	94	330606	47	332259	69
308858	95	311438	98	314156	107	318215	98	327132	94	330644	49	332266	69
308865	95	311452	98	314194	107	318222	98	327149	49	330651	50	332280	53
308872	95	311469	98	314200	107	318239	103	327293	70	330705	50	332303	69
308940	182	311506	98	314248	107	318246	103	327309	49	330750	50	332334	49
308957	182	311513	98	314255	107	318253	110	329754	64	330774	50	332358	62
308988	209	312084	102	314293	107	318260	110	329808	63	330804	50	332396	62
308995	209	312138	102	314309	107	318277	110	329815	63	330835	49	332402	62
309220	177	312183	102	314330	176	318284	110	329822	63	330842	48	332457	62
309237	177	312237	102	314347	107	318321	110	329839	63	330859	50	332501	66
309282	178	312336	107	314354	107	318338	110	329846	63	330897	48	332525	49
309312	176	312343	107	314378	107	318406	109	329853	63	330903	50	332556	66
309336	184	312381	107	314446	176	318413	109	329860	63	330910	48	332594	62
309367	178	312398	107	314699	179	318758	103	329877	63	330927	48	332600	65
309411	239	312435	107	314743	180	318765	103	329884	63	330934	48	332624	66
309435	239	312442	107	314996	115	318772	99	329891	63	330941	54	332631	65
309442	239	312480	107	315009	115	318789	99	329907	63	330958	54	332648	53
309558	131	312497	107	315016	115	318796	99	329914	63	330996	48	332655	65
309770	98	312558	65	315023	115	318802	99	329952	72	331009	54	332679	66
309800	95	312565	65	315047	115	318994	101	329969	72	331054	54	332686	65
309817	95	312893	114	315085	96	320058	99	329976	72	331108	54	332693	49
309824	95	312909	114	315092	96	320102	100	330002	55	331153	54	332709	65
309831	95	312916	65	315146	96	320300	111	330026	55	331207	54	332723	65
309848	95	312947	114	315184	96	320355	111	330057	55	331252	51	332747	73
309855	95	312978	114	315191	96	320409	111	330071	55	331306	51	332754	67
309862	95	313043	65	315344	97	323011	123	330088	55	331351	51	332785	67
309879	95	313098	65	315382	97	323066	103	330101	55	331375	51	332808	67
309886	95	313104	114	315399	97	323509	112	330125	55	331382	51	332815	67
309893	95	313111	114	315443	97	323516	112	330149	49	331399	51	332839	69
310332	120	313128	114	315467	86	323523	112	330156	49	331405	51	332846	62
310387	120	313135	114	315474	86	323530	112	330187	49	331412	55	332853	64
310608	94	313166	113	315498	97	323547	104	330194	49	331429	55	332877	64
310615	94	313173	113	315504	86	323561	112	330200	49	331436	55	332907	64
310653	22	313319	174	315511	86	323608	99	330224	49	331450	51	332914	49
310660	94	313326	174	315528	86	323806	239	330255	49	331467	57	332938	49
310714	94	313531	23	315535	86	323813	239	330286	49	331474	57	332952	64
310813	94	313548	175	315542	86	326005	121	330309	49	331481	50	332976	49
310912	94	313630	106	315580	86	326012	124	330316	49	331498	50	333003	56, 73
310950	22	313647	106	315627	86	326029	127	330323	49	331504	52	333034	63
310967	94	313692	106	315665	86	326128	102	330330	47	331559	52	333041	63
311018	94	313746	106	315702	86	326135	175	330354	47	331610	60	333058	70
311063	94	313791	106	315740	86	326142	94	330378	47	331634	60	333102	70
311117	98	313807	106	315788	86	326159	137	330408	49	331764	60	333126	70
311124	98	313838	106	315818	86	326197	122	330415	240	331788	60	333157	70
311131	104	313845	106	315900	86	326203	205	330422	240	331917	60	333171	70
311148	104	313869	106	315986	89	326210	205	330439	240	331955	57	333201	70
311155	98	313890	106	316020	89	327002	32	330446	240	331962	57	333225	70
311209	98	313913	106	316266	90	327019	35	330453	49	331993	57	333232	53
311230	98	313944	106	316389	90	327026	28	330477	240	332006	57	333256	70

Codice n.	Pagina	Codice n.	Pagina	Codice n.	Pagina	Codice n.	Pagina	Codice n.	Pagina	Codice n.	Pagina	Codice n.	Pagina
333270	70	334529	51	336561	56	337704	57	339418	58	340773	108	345983	78
333287	62	334536	51	336615	48	338039	59	339425	58	340780	108	345990	78
333300	69	334642	55	336622	56	338046	69	339456	52	340797	108	346003	78
333355	69	334659	49	336639	239	338053	63	339463	62	340810	108	346010	78
333409	69	334666	47	336646	69	338077	54	339470	62	340834	108	346027	78
333508	70	334956	57	336660	62	338084	54	339500	64	340841	108	346096	78
333553	70	335007	51	336684	62	338091	54	339517	64	340865	108	346102	78
333607	70	335052	56, 73	336691	69	338206	53	339524	64	340902	80	346188	78
333614	49	335069	68	336714	62	338220	186	339531	70	340919	80	346461	77
333621	68	335120	51	336738	62	338237	186	339548	63	341046	81	346478	77
333652	24	335144	51	336837	62	338251	187	339586	72	341053	81	346485	77
333669	24	335151	51	336851	64	338268	187	339593	78	341060	80	346492	77
333676	25	335168	51	336868	64	338275	186	339630	49	341244	80	346508	77
333751	80	335175	69	336899	62	338282	186	339739	65	341251	80	346515	77
333768	68	335182	51	336905	64	338299	186	339746	65	341268	80	346539	77
333775	68	335205	49	336912	64	338305	186	339753	55	341275	80	346553	77
333782	57	335212	47	336936	67	338312	187	339777	72	341282	80	346867	81
333799	57	335229	52	336950	64	338350	53	339784	72	341299	80	346874	81
333805	80	335243	51	336967	64	338381	186	339791	65	341305	80	346881	81
333829	25	335250	47	337001	64	338398	186	339807	48	341312	80	346898	81
333850	51	335267	47	337018	64	338480	55	339814	48	341329	80	346904	81
333867	25	335311	50	337025	64	338633	53	339821	51	341336	80	346911	81
333881	57	335335	51	337032	66	338657	187, 230	339838	51	341343	68	346928	81
333898	57	335342	51	337049	65	338671	187, 230	339845	65	341350	68	346935	81
333904	73	335359	52	337056	64	338695	187, 230	339852	58	341367	68	347031	23
333942	25	335366	54	337063	65	338718	188, 231	339876	26	341374	68	347062	76
333959	66	335373	54	337070	65	338725	188, 231	339883	58	341381	68	347093	24
333966	25	335403	52	337087	70	338756	186	339890	58	341398	68	347109	88
334000	66	335410	52	337094	64	338763	186	339906	68	341404	68	347246	87
334055	69	335427	52	337117	71	338770	186	339913	68	341503	81	347284	87
334116	74	335458	52	337124	71	338787	186	339920	68	341534	208	347291	87
334123	74	335502	50	337131	71	338794	53	339937	68	341541	208	347314	87
334130	74	335557	50	337148	71	338886	65	339944	68	341572	208	347321	87
334147	74	335601	50	337155	71	338893	53	339951	68	341529	79	347338	87
334154	69	335632	52	337162	71	338909	53	339968	68	341536	79	347345	87
334161	74	335649	52	337179	71	338992	53	339982	55	341543	79	347482	83
334178	74	335656	68	337186	71	339012	53	340100	67	341550	79	347499	83
334208	74	335700	55	337193	71	339036	58	340131	67	341567	79	347505	83
334222	74	335717	47	337230	71	339043	58	340209	66	341574	79	347529	83
334239	74	335724	47	337247	71	339050	55	340230	66	341538	76	347536	83
334246	74	335755	50	337254	71	339067	50	340308	71	341565	76	347604	83
334253	74	335984	51	337261	71	339074	57	340339	71	341572	76	347611	83
334277	54	336011	62	337285	71	339135	70	340407	71	341589	76	347703	83
334284	54	336042	62	337292	71	339180	62	340438	71	341596	76	347710	83
334352	49	336066	62	337339	70	339197	62	340506	72	341602	76	347727	83
334369	49	336097	62	337346	70	339203	62	340513	56, 73	341619	76	347772	84
334413	59	336134	62	337353	70	339210	62	340537	72	341626	76	347826	84
334420	59	336165	62	337360	70	339227	62	340544	175	341633	76	347826	84
334437	59	336189	62	337377	69	339234	62	340551	175	341640	77	347840	24
334444	59	336219	62	337384	69	339241	72	340667	108	341647	77	347857	84
334451	57	336264	62	337391	69	339258	72	340674	108	341654	77	347864	84
334468	55	336288	62	337421	70	339265	72	340681	108	341661	77	347871	84
334475	55	336417	72	337438	59	339289	72	340698	108	341668	77	347901	85
334499	55	336431	72	337445	70	339371	52	340704	108	341675	77	347918	85
334505	51	336486	72	337575	70	339388	62	340711	108	341682	78	347925	85
334512	51	336554	52	337582	50	339401	58	340766	104	341689	78	347956	84

Codice n.	Pagina	Codice n.	Pagina	Codice n.	Pagina	Codice n.	Pagina	Codice n.	Pagina	Codice n.	Pagina	Codice n.	Pagina
347963	84	351045	236	361402	83	412104	195	416102	191	422578	219	430443	290
347970	87	351052	236	361419	89	412173	206	416119	191	422615	219	430481	290
347987	87	351069	236	361426	91	412180	206	416126	191	422646	218	430528	290
347994	87	351090	236	361433	92	412197	206	416447	194	422684	218	430566	290
348205	89	351458	236	361440	130	412302	195	416515	198	422882	219	430689	289
348212	89	351519	236	361471	103	412319	195	416805	200	422929	219	430726	289
348212	89	351540	236	361488	103	412326	195	416850	201	423001	220	430764	289
348229	89	351717	236	361495	125	412333	195	416867	201	423087	220	431280	290
348267	89	353162	51	361693	56	412401	196	417031	192	423322	218	431327	290
348304	90	353179	237	410216	199	412647	197	417055	192	423681	220	431365	290
348328	23	353186	237	410308	208	412661	197	417093	192	424282	214	431402	290
348359	91	353216	49	410322	208	412814	199	417116	192	424367	214	431440	290
348366	91	353322	56,73	410445	200	412821	199	417130	207	424442	214	431488	290
348373	91	353773	51	410476	200	412838	198	417147	207	424664	220	431501	288
348397	92	353780	51	410568	200	413057	193	417260	206	426200	329	431525	291
348403	91	353797	51	410643	202	413125	196	417284	206	426217	329	431532	263
348410	91	353803	51	410650	202	413132	194	417383	196	426224	329	431549	263
348458	91	353827	51	410674	202	413354	190	417628	144	426347	317	431556	263
348472	91	353902	52	410803	202	413378	190	417642	143	426354	316	431563	291
348496	92	353926	52	411008	202	413408	191	417666	143	426361	317	431570	261
348502	92	354725	51	411015	202	413415	191	417673	143	426378	317	431587	260
348519	92	354770	51	411022	202	413422	191	417758	129	426385	317	431594	313
348526	354	354947	51	411053	205	413453	192	417802	205	426392	318	431600	291
348540	354	354954	52	411060	205	413460	192	417819	205	426408	318	431617	313
348557	354	361006	55	411077	205	413668	196	417826	205	426415	318	431624	313
348649	354	361013	55	411084	205	413750	194	417833	205	426422	317	431631	313
348656	354	361020	49	411121	205	414306	203	417901	130	426439	316	431648	291
348663	354	361037	50	411138	205	414313	203	417918	130	426446	317	431662	269
348670	354	361044	50	411145	205	414320	203	417932	130	426453	317	431686	291
348687	354	361068	67	411152	205	414337	203	418021	208	426460	317	431723	291
348694	354	361075	66	411213	206	414344	203	418038	208	426606	315	431761	291
348731	354	361082	66	411220	206	414351	207	418045	208	426668	315	431815	289
348786	354	361099	62	411343	204	414375	207	418052	208	426675	315	431884	291
348793	354	361105	64	411350	204	414382	207	418304	203	426682	315	431921	291
348809	354	361112	62	411367	202	414399	207	418311	203	426705	315	431952	293
348816	354	361129	62	411374	202	414405	203	418328	203	426712	315	431976	293
348823	354	361136	62	411381	202	414412	203	418366	204	426729	315	431983	293
348830	354	361143	74	411398	202	414429	203	418373	204	426736	315	431990	293
348847	354	361150	72	411404	202	414436	203	418397	204	426743	315	432003	292
348885	354	361181	76	411558	202	414443	203	418403	204	426804	316	432010	293
348892	354	361198	76	411565	202	414450	203	418649	205	426811	316	432027	293
348922	354	361211	78	411572	202	414467	203	418656	205	426828	316	432041	288
348939	354	361235	77	411664	144	414474	203	418700	190	426835	316	432058	306
348946	354	361242	77	411671	144	414481	203	419035	197	426859	255	432065	306
348984	78	361259	78	411695	144	414498	203	419103	131	426873	316	432072	306
348991	77	361266	78	411725	201	414610	207	419462	206	426880	316	432089	306
349028	78	361273	78	411732	145	414627	207	420604	215	430085	288	432096	306
349035	78	361280	77	411756	132,199	414634	207	420680	216	430122	288	432102	292
349042	78	361297	77	411763	132,199	414641	207	420727	215	430160	288	432126	291
349073	76	361303	81	411794	145	414856	207	420765	215	430306	289	432133	293
349189	78	361310	81	412036	193	414863	207	421489	218	430313	294	432140	293
350161	58	361327	81	412043	193	414870	207	421885	217	430320	289	432157	293
350178	58	361334	81	412050	193	414887	207	421960	217	430337	294	432164	291
350208	52	361358	83	412067	193	414894	207	422042	217	430344	289	432171	293
350215	54	361372	84	412074	206	414900	207	422202	217	430368	288	432188	293
350222	52	361396	83	412081	195	414917	207	422240	217	430405	288	432195	293

Codice n.	Pagina	Codice n.	Pagina	Codice n.	Pagina	Codice n.	Pagina	Codice n.	Pagina	Codice n.	Pagina	Codice n.	Pagina
432379	292	433376	288	434809	284	465841	251	467180	247	469870	259	470685	327
432409	290	433383	291	434816	284	465858	251	467197	247	469887	257	470692	327
432423	290	433406	290	434823	284	465872	305	467227	250	469894	257	470722	327
432430	290	433420	313	434830	284	465889	305	467241	250	469900	259	470739	327
432461	290	433437	313	434847	284	465896	249	467272	250	469917	257	470746	327
432485	290	433444	313	440022	221	465919	249	467289	250	469931	259	470777	247
432492	290	433451	304	440039	221	465957	245	467296	250	469955	264	470784	327
432515	291	433468	304	440060	221	465964	245	467326	252	469962	257	470791	328
432522	291	433475	304	441166	219	465971	245	467333	252	469979	257	470937	300
432539	291	433482	304	462802	253	465988	322	467340	252	469986	264	470944	301
432546	291	433499	305	462819	253	465995	261	467357	252	469993	264	470968	301
432553	291	433505	257	462826	253	466039	245	467371	252	470005	260	470999	301
432560	288	433512	312	462833	253	466046	245	467395	252	470012	251	471002	301
432577	288	433529	312	462840	253	466053	245	467401	252	470029	264	471019	300
432584	288	433536	312	462857	253	466060	245	467449	252	470043	304	471118	300
432591	288	433543	312	462864	254	466077	245	467456	250	470067	264	471125	300
432607	288	433550	312	462871	254	466084	245	467463	250	470081	261	471132	300
432614	288	433567	312	462888	254	466091	245	467654	255	470098	259	471149	300
432669	289	433574	312	462895	251	466107	245	467661	255	470104	263	471217	300
432676	289	433581	312	462901	253	466206	251	467678	255	470128	259	471224	300
432683	289	433598	312	462918	253	466213	251	467692	261	470142	263	471231	300
432690	289	433604	312	462925	253	466220	251	467708	261	470166	260	471248	300
432706	289	433611	312	462932	253	466237	251	467715	261	470180	259	471255	300
432713	290	433628	312	462949	253	466268	251	467722	261	470197	257	471316	300
432720	290	433635	312	462956	253	466275	251	467739	263	470203	307	471323	300
432737	290	433642	312	462963	254	466374	245	467746	263	470210	250	471330	300
432768	291	433659	312	462970	254	466459	247	467821	245	470227	260	471446	301
432775	291	433666	312	462987	254	466473	247	468002	245	470241	261	471453	301
432782	291	433727	310	462994	252	466480	247	468163	247	470265	305	471538	301
432799	291	433734	310	463106	251	466497	247	468187	247	470289	264	471545	301
432805	291	433741	310	463144	322	466534	247	468200	248	470296	259	471613	301
432812	291	433765	293	463267	257	466596	246	468354	246	470302	261	471644	268
432829	291	433772	293	463274	303	466619	246	468385	246	470326	264	471651	268
432836	288	433789	293	463281	259	466633	246	468576	251	470340	259	471668	268
432843	292	433796	293	463472	259	466695	246	468842	261	470357	263	471675	268
432928	313	433802	293	463489	258	466718	246	468859	261	470364	258	471682	268
432935	313	433819	293	463496	263	466725	246	468866	261	470371	258	471699	268
432942	292	433840	293	464233	248	466732	246	468873	261	470388	263	471705	268
432959	313	433857	293	464240	248	466756	246	468880	263	470395	303	471712	268
432966	313	433864	293	464257	248	466763	246	468897	263	470401	307	471729	266
432973	313	433871	293	464264	248	466770	246	468903	262	470425	258	471736	266
432980	313	433888	293	464721	246	466794	246	468910	262	470449	263	471743	266
432997	292	433895	293	464868	263	466817	248	468927	262	470463	261	471750	266
433000	313	433932	309	464899	258	466848	248	468934	262	470487	273	471767	267
433017	313	433949	309	464943	263	466862	249	468941	262	470494	262	471774	267
433024	313	433956	309	464950	259	466886	249	468965	260	470500	304	471781	270
433031	313	433963	309	464967	245	466893	249	468972	303	470524	273	471798	270
433048	257	433970	309	464974	245	466916	248	468989	263	470548	308	471804	270
433246	289	433987	309	464981	245	466947	248	468996	259	470555	308	471811	270
433253	288	433994	309	464998	245	466961	248	469375	257	470562	306	471828	269
433277	288	434069	310	465001	245	466992	248	469382	259	470579	303	471835	269
433284	288	434755	284	465018	262	467005	248	469399	262	470586	309	471842	269
433291	288	434762	284	465421	306	467043	248	469405	246	470593	304	471866	266
433307	289	434779	284	465810	251	467074	252	469511	250	470609	304	471873	266
433314	288	434786	284	465827	251	467142	247	469856	292	470630	322	471903	271
433352	290	434793	284	465834	251	467173	247	469863	322	470654	251	471910	271

Codice n.	Pagina	Codice n.	Pagina	Codice n.	Pagina	Codice n.	Pagina	Codice n.	Pagina	Codice n.	Pagina	Codice n.	Pagina
471927	270	472931	267	473655	269	474270	261	475185	273	476755	326	478759	304
471934	271	472948	267	473662	269	474287	258	475192	271	476762	326	478766	304
471941	270	472955	269	473709	257	474317	267	475253	272	476779	326	478773	306
471958	271	472962	269	473716	270	474324	267	475260	323	476793	340	478780	306
471965	271	472979	260	473723	270	474331	267	475277	323	476809	340	479008	304
471972	271	472986	269	473730	270	474348	267	475284	323	476816	340	479015	304
471989	327	472993	269	473747	270	474355	267	475291	323	476854	326	479022	305
471996	328	473013	266	473754	258	474362	263	475352	263	476861	326	479039	304
472009	272	473020	266	473761	270	474379	257	475376	340	476878	326	479046	305
472023	257	473037	266	473778	258	474409	263	475383	340	476908	341	479053	304
472030	257	473044	266	473785	270	474416	267	475390	340	476915	341	479060	305
472047	257	473051	266	473792	270	474423	267	475451	289	476953	328	479077	305
472054	257	473068	266	473808	263	474430	267	475468	289	476960	328	479107	304
472061	272	473075	260	473815	270	474447	267	475475	289	476977	328	479114	304
472078	269	473082	260	473822	270	474454	267	475482	289	476991	261	479121	305
472085	260	473099	260	473839	270	474461	267	475499	291	477004	304	479138	304
472092	258	473105	260	473846	270	474478	267	475574	340	477011	304	479145	305
472108	258	473112	266	473853	271	474485	263	475581	340	477028	304	479152	304
472115	258	473129	266	473860	270	474515	268	475598	304	477035	303	479169	305
472139	260	473211	268	473877	271	474522	268	475659	263	477042	303	479176	305
472146	260	473228	268	473884	270	474539	268	475666	263	477059	325	479206	304
472153	258	473235	268	473891	271	474546	268	475673	304	477066	325	479213	304
472160	258	473266	260	473907	260	474614	269	475680	340	477103	273	479220	305
472177	260	473297	284	473914	272	474621	269	475697	263	477110	273	479237	304
472184	257	473303	284	473921	260	474638	269	475765	263	477158	326	479244	305
472313	259	473310	267	473938	260	474645	269	475772	263	477165	326	479251	304
472320	259	473327	267	473945	258	474652	269	475789	263	477172	326	479268	305
472429	259	473334	267	473952	272	474669	269	475796	263	477257	326	479275	305
472436	259	473341	267	473969	260	474713	270	475895	340	477264	326	479305	304
472443	259	473358	267	473976	257	474720	270	475956	340	477271	326	479312	304
472450	259	473365	261	473983	261	474737	270	475963	340	477356	326	479329	305
472481	258	473372	260	473990	257	474744	270	475987	340	477363	326	479336	304
472498	258	473389	260	474003	261	474768	270	475994	340	477370	326	479343	305
472504	258	473419	267	474010	266	474782	270	476007	322	477455	328	479350	304
472511	260	473426	267	474027	266	474799	270	476014	322	477462	328	479367	305
472535	270	473433	267	474034	266	474812	271	476021	340	477479	328	479374	305
472573	258	473440	267	474041	266	474829	271	476038	340	477707	320	479381	303
472580	258	473457	267	474058	266	474836	271	476045	340	477714	320	479398	303
472597	258	473464	267	474065	266	474843	271	476076	340	477721	320	479404	303
472610	260	473471	267	474072	261	474850	271	476151	322	477738	320	479411	303
472627	260	473488	257	474089	257	474867	271	476205	323	477745	320	479428	303
472634	260	473501	257	474096	258	474874	271	476236	341	477752	320	479435	303
472641	260	473518	268	474102	257	474881	271	476243	341	477769	320	479503	324
472658	260	473525	268	474119	266	474898	271	476304	324	477776	320	479510	324
472665	260	473532	268	474126	266	474911	272	476311	324	477783	320	479527	324
472719	261	473549	268	474133	260	474935	261	476489	341	477790	320	479558	324
472726	261	473556	269	474140	260	474942	261	476496	341	478650	322	479602	323
472733	261	473563	269	474157	259	474959	272	476526	341	478667	322	479619	323
472764	261	473570	269	474164	260	474966	261	476557	325	478674	322	479626	323
472801	259	473587	269	474171	260	474973	261	476564	325	478681	322	479657	322
472818	263	473594	269	474188	261	474997	261	476571	325	478698	306	479664	322
472825	263	473600	269	474195	260	475086	262	476656	326	478704	306	479671	322
472856	259	473617	269	474201	257	475093	262	476663	326	478711	306	479701	323
472863	259	473624	269	474218	268	475154	273	476670	326	478728	306	479718	323
472917	266	473631	269	474249	260	475161	273	476694	273	478735	306	479725	323
472924	266	473648	269	474256	261	475178	273	476700	273	478742	306	479756	323



Codice n.	Pagina	Codice n.	Pagina	Codice n.	Pagina	Codice n.	Pagina	Codice n.	Pagina	Codice n.	Pagina	Codice n.	Pagina
479763	323	484071	325	485085	304	487072	338	488451	276	489083	280	490744	335
479848	257	484088	325	485092	304	487102	338	488482	277	489090	280	490799	335
479855	257	484095	325	485108	304	487126	338	488499	277	489106	280	490805	335
479879	259	484101	325	485115	307	487133	338	488505	277	489113	280	490812	335
479886	259	484118	325	485122	307	487164	338	488512	277	489120	280	491376	331
479893	259	484125	325	485139	307	487188	338	488529	277	489137	280	491383	331
479909	260	484132	324	485146	307	487195	338	488536	277	489144	280	491390	331
479916	260	484149	324	485153	308	487201	338	488543	277	489151	280	491475	332
479923	263	484156	324	485160	308	487225	338	488550	277	489168	281	491482	332
479930	263	484163	324	485177	308	487249	338	488567	277	489175	281	491499	332
479947	263	484170	324	485184	308	487263	296	488574	277	489205	281	491505	332
479954	258	484187	324	485207	308	487270	296	488581	277	489229	281	491512	332
479961	258	484200	320	485214	308	487287	296	488598	277	489236	281	491925	331
479978	269	484217	320	485221	308	487294	296	488604	277	489243	281	492175	261
479985	269	484224	320	485238	308	487300	296	488611	277	489250	282	492182	261
479992	269	484248	320	485245	313	487331	297	488628	277	489304	269	492199	263
480011	269	484262	320	485252	313	487348	297	488635	277	489311	270	492205	303
480028	269	484484	324	485269	308	487355	297	488642	277	489328	269	492212	259
480035	269	484491	324	485276	308	487362	297	488659	277	489335	269	492229	257
480042	269	484507	306	485306	298	487379	297	488666	278	489342	269	492434	258
480066	270	484514	306	485313	298	487409	297	488673	278	489359	270	492441	258
480073	270	484521	306	485337	296	487416	297	488680	278	489366	266	492458	257
480080	270	484538	306	485344	296	487423	297	488727	278	489373	266	492465	263
480097	270	484545	306	485351	296	487430	297	488734	278	489380	266	492472	303
480165	266	484552	306	485368	296	487447	297	488741	278	489397	266	492489	304
480172	269	484569	306	485382	296	487454	298	488758	278	489977	304	492496	262
480189	270	484576	306	485399	296	487461	298	488765	279	489991	306	492502	262
480196	266	484583	306	485405	296	487881	262	488772	279	490010	331	492519	263
480264	268	484590	306	485429	297	487898	305	488789	279	490027	331	492526	303
480271	266	484606	306	485436	297	488093	305	488796	279	490034	331	492533	303
480288	266	484668	305	485443	297	488109	260	488802	279	490096	331	492540	258
480295	271	484675	305	485450	297	488116	259	488819	279	490102	331	492557	303
480462	270	484682	307	485467	297	488130	263	488826	279	490119	331	492564	259
480479	268	484699	307	485474	297	488147	258	488833	279	490133	333	492571	304
480486	271	484705	307	485481	297	488154	263	488840	279	490140	333	492588	306
480585	267	484729	307	485498	297	488161	259	488857	279	490157	333	492595	257
480639	268	484736	307	485504	296	488178	257	488864	279	490300	333	492601	257
480646	268	484859	307	485511	296	488185	257	488871	279	490317	333	492618	274
480653	267	484866	307	485542	296	488192	259	488888	279	490324	333	492625	274
480660	267	484873	307	485559	296	488208	303	488895	279	490447	333	492632	274
480677	270	484880	307	485566	296	488215	306	488925	279	490454	333	492649	274
480684	266	484897	307	485573	296	488222	262	488932	279	490478	333	492700	337
480691	271	484910	303	485580	296	488284	269	488949	280	490485	332	492717	337
480820	266	484927	303	485597	296	488291	269	488956	280	490492	332	492731	337
480837	271	484934	303	485603	271	488307	276	488963	280	490508	332	492823	337
480844	271	484941	303	485610	271	488314	276	488970	280	490522	332	492830	337
482756	340	484958	303	485627	272	488321	276	488987	280	490539	332	492854	337
482763	340	484965	303	485634	272	488338	276	488994	280	490546	332	492946	337
482770	340	484972	303	485641	271	488345	276	489007	280	490560	332	492953	337
482886	326	484989	303	485658	271	488352	276	489014	280	490577	332	492977	337
484002	327	484996	303	485672	272	488369	276	489021	280	490584	332	499785	258
484019	327	485030	304	485818	304	488376	276	489038	280	490607	332	499808	262
484026	327	485047	304	485832	304	488383	276	489045	280	490621	332	499815	304
484040	327	485054	304	485856	305	488390	276	489052	280	490638	332	499822	261
484057	327	485061	304	487041	338	488420	276	489069	280	490720	335	499839	305
484064	327	485078	304	487065	338	488437	276	489076	280	490737	335	499853	305

Codice n.	Pagina	Codice n.	Pagina	Codice n.	Pagina	Codice n.	Pagina	Codice n.	Pagina
499860	259	564445	225	565008	228	802189	343	903855	116
499877	258	564452	225	565015	228	802196	343	903862	117
553548	228	564469	225	610630	168	802202	347	903879	116
553555	228	564476	226	610647	168	802219	347, 355	903886	117
553586	232	564483	226	635190	242	802226	345		
553593	232	564490	226	639006	242	802240	346		
553609	232	564506	226	639105	242	802257	346		
553616	232	564513	226	639648	243	802264	346		
553623	232	564520	226	639662	243	802271	346		
553630	232	564537	227	639679	243	802288	346		
553647	232	564544	227	642198	242	802295	346		
553654	232	564551	227	654047	197	802301	346		
553661	232	564568	227	692216	357	802318	356		
553678	232	564575	228	692254	357	802387	350		
553685	232	564582	228	692391	356	802615	350		
553692	232	564599	228	692483	357	802622	347		
553708	232	564605	228	692506	357	802707	350		
554293	198	564612	223	700218	210	803001	353		
554309	198	564629	223	700225	210	803025	353		
554361	230	564636	223	700232	210	803056	353		
554378	230	564643	223	700256	211	803070	353		
554385	230	564650	223	700300	211	804022	353		
554415	230	564667	223	701505	211	804039	353		
554880	197	564674	223	701512	212	804046	353		
557171	233	564681	223	701536	212	804053	353		
557751	231	564698	223	701901	212	804060	353		
557768	231	564704	223	701956	211	804077	353		
557775	231	564711	223	702472	209	804091	353		
557782	231	564728	223	702489	209	805500	351		
558802	229	564735	224	702496	209	805517	351		
558819	229	564742	224	725051	79	805524	351		
558826	229	564759	224	725068	79	805531	351		
564209	223	564766	224	725075	79	805548	351		
564216	223	564773	224	800703	353	805555	351		
564223	223	564780	224	800710	353	805562	351		
564230	223	564797	224	800802	353	805579	351		
564247	223	564803	224	800819	353	805593	352		
564254	223	564810	224	801960	349	805609	352		
564261	223	564827	224	801977	348	805623	349		
564278	223	564834	224	801984	349	805647	349		
564285	223	564841	224	801991	348, 355	805654	349		
564292	223	564858	225	802011	348, 355	870119	143		
564308	223	564865	225	802028	343	901554	118		
564315	223	564872	225	802042	343	901622	234		
564322	224	564889	226	802059	343	901646	234		
564339	224	564896	226	802066	344	901851	39		
564346	224	564902	226	802073	343	901868	39		
564353	224	564919	226	802080	343	901905	38		
564360	224	564926	226	802097	344	901912	38		
564377	224	564933	226	802103	344	901929	38		
564384	224	564940	227	802110	346	901936	38		
564391	224	564957	227	802127	345	903664	39, 184		
564407	224	564964	227	802134	345	903800	117		
564414	224	564971	227	802141	345	903817	117		
564421	224	564988	228	802158	343	903824	117		
564438	224	564995	228	802165	343	903848	116		

**ALBERTS®**

**Gust. Alberts GmbH & Co. KG**  
Blumenthal 2 · 58849 Herscheid · Telefono +49 (0) 2357 907-0  
[alberts.de/it](http://alberts.de/it)

400606IT · 02/2023