

Cr e pour durer.

ALBERTS[®]

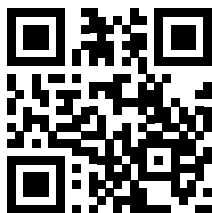

QUINCAILLERIE PROFIL S ET T LES



Tu veux en savoir plus?

Venez nous rendre visite sur
alberts.de/fr

ALBERTS®

Il y a 170 ans, il n'y avait pas encore de Tour Eiffel à Paris ni de Statue de la Liberté à New York. Mais notre forge à verrous de Herscheid existait déjà. **Créé pour durer**, Gustav Alberts a commencé à fabriquer des articles de quincaillerie de haute qualité en 1852. Depuis, notre gamme s'est étendue à plus de 7 000 articles: des poteaux qui tiennent, des clôtures qui résistent, des ferrures qui résistent. Ce sont nos profilés qui tiennent en forme et nos raccords qui tiennent ensemble. Nos clients peuvent s'y fier - depuis 170 ans. Aujourd'hui, l'arrière-arrière-petit-fils de notre fondateur préside aux destinées d'Alberts et fait confiance à 500 collaborateurs en Allemagne, en Europe et dans le monde. Plus de 8.000 partenaires commerciaux nous font confiance jour après jour, année après année. Nous en sommes très fiers et nous nous réjouissons si toi aussi tu nous accompagnes vers l'avenir.

Envoyez votre commande à :
orders@alberts.de

LÉGENDE

10 **Garantie 10 ans**
Conditions de garantie disponibles sur
alberts.de/fr

15 **Garantie 15 ans**
Conditions de garantie disponibles sur
alberts.de/fr

20 **Garantie 20 ans**
Conditions de garantie disponibles sur
alberts.de/fr

CE
Agrément technique européen

Avec division centrale
Portail à 2 battants égaux

Division inégale
Les portes doubles ne sont pas réparties
de manière égale

Made in Germany
Ces produits sont fabriqués en Alle-
magne

ALU **Produits en aluminium**
Produits fabriqués en aluminium

VA **Produits en inox A2**
Produits fabriqués en acier inoxydable

V4A **Produits en inox A4**
Produits fabriqués en acier inoxydable et
résistent à l'eau salée

GP **Gros volumes**
Références regroupées en tant qu'unité
pour les besoins des professionnels et en
gros volumes. Selon les articles, embal-
lage dans des boîtes, cartons étiquetés
ou sous film

Produits emballés sous blister
Produits emballés sous blister pour la
présentation linéaire sur crochet

UV Unité de vente

UE Unité d'emballage

L Produits en stock

S Produit non en stock

SOMMAIRE

DURAVIS®

DURAVIS®	7
----------	---

Ovado

Ovado	19
-------	----

Gamme de verrous

Verrous	27
Verrous pour fenêtres et portes	40

Gamme de connecteurs de charpente

Connecteurs de charpente	41
Pointes et clous	60

Quincaillerie d'assemblage

Quincaillerie d'assemblage	61
Bandes d'assemblage	74

Charnières

Charnières	75
------------	----

Quincaillerie de malle

Accessoires de malle	82
Charnières de malle	86
Morillons	89

Quincaillerie de volets et portails

Accessoires pour portillons et volets	93
Pentures anglaises et festonnées	94
Gonds de volets et portes	98
Accessoires pour portails et volets bois	116

Quincaillerie de volets et portails

Accessoires pour clôtures bois	134
Accessoires pour portes	143
Accessoires pour balançoires	146

Pieds et ancrés de poteau à visser

Pieds de poteau	150
Ancres à enfoncer et à visser	167

Capuchons pour poteaux

Capuchons pour poteaux en bois	170
--------------------------------	-----

Sécurité du volet

Sécurité du volet	173
-------------------	-----

Vis et accessoires

Vis et accessoires	185
--------------------	-----

Quincaillerie industrielle

Accessoires pour portails métalliques	189
Accessoires pour construction métallique	208
Supports de rampe	209
Poteaux métalliques universels	210

Gamme en fer forgé

Barreaux en fer forgé	213
Éléments décoratifs	217
Rampes	220

Grilles de fenêtre

Grilles de fenêtres en fer forgé	222
----------------------------------	-----

Grilles de fenêtre

Accessoires grille de fenêtre	228
Grilles amovibles	230
Sécurités pour grilles	232

Clips à lambris et accessoires

Clips à lambris et accessoires	233
--------------------------------	-----

Connecteur de mur

Connecteur de mur	236
-------------------	-----

Mâts pour drapeaux et accessoires

Mâts pour drapeaux et accessoires	239
-----------------------------------	-----

Tôles et accessoires

Tôles	242
Accessoires Tôles	253

Profilés

Profilés en aluminium	254
Profilés en aluminium anodisés	263
Profilés en aluminium surfaces décoratives	273
Profilés en aluminium chromés	274
Profilés en aluminium brossés	276
Profilés en aluminium martelés	279
Profilés de raccord	281
Profilés en acier	285
Système de profilés Conceptor®	291
Profilés en acier inoxydable	293
Profilés en laiton	297
Profilés en PVC	300
Profilés adhésifs	309
Accessoires de montage pour profilés	312
Tiges filetées	317

Barres de seuil

Barres de seuil	319
Nez de marche	324

Barres de seuil

Accessoires	327
Barres de seuil sous blister	328
Nez de marche, sous blister	331
Barres de seuil, fixation masquée	332
Systèmes barres de seuil Duo et Pro	334
Système de profilés Duo	335
Système de profilés Pro	336

Profilés pour carrelage

Profilés pour carrelage	337
-------------------------	-----

Crochets universels

Crochets universels	340
Crochet de rangement en acier	341
Crochet de rangement en aluminium	349
Consoles	351
Support de vélos	353

Index

Index numérique	356
-----------------	-----

DURAVIS®

Cr e pour durer.



DURAVIS® Verrou de box avec poignée ronde

avec trous de vis fraisés

avec trous de vis renforcés

	Cote a	Cote b	Cote c-Ø	Cote d	UE	UV	Contenu par UV	Délai de livraison	Code article 4004338...
	Matériau: Acier, galvanisé, Finition: double plastification beige perle RAL 1035								
20	112 mm	72 mm	16 mm	36 mm	4	Unité	-	L	300012
	Matériau: Acier, galvanisé, Finition: double plastification rouille								
20	112 mm	72 mm	16 mm	36 mm	4	Unité	-	L	300678
	Matériau: Acier, galvanisé, Finition: double plastification noir diamant								
20	112 mm	72 mm	16 mm	36 mm	4	Unité	-	L	301330



DURAVIS® Verrou porte-cadenas avec poignée large

avec trous de vis fraisés

possibilité de verrouillage par cadenas

Indication accessoires: Les cadenas ne sont pas fournis.

	Cote a	Cote b	Cote c	Cote d	UE	UV	Contenu par UV	Délai de livraison	Code article 4004338...
	Matériau: Acier, galvanisé, Finition: double plastification beige perle RAL 1035								
20	90 mm	44 mm	16 mm	27 mm	4	Unité	-	L	300005
	Matériau: Acier, galvanisé, Finition: double plastification rouille								
20	90 mm	44 mm	16 mm	27 mm	4	Unité	-	L	300661
	Matériau: Acier, galvanisé, Finition: double plastification noir diamant								
20	90 mm	44 mm	16 mm	27 mm	4	Unité	-	L	301323

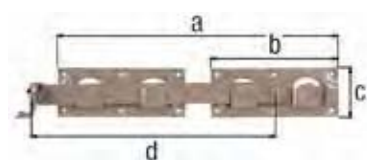

DURAVIS® Fermeture pour portail double

avec trous de vis fraisés

l'axe de fermeture peut être placé des deux côtés

réversible

possibilité de verrouillage par cadenas

Indication accessoires: Les cadenas ne sont pas fournis.

	Cote a	Cote b	Cote c	Cote d	UE	UV	Contenu par UV	Délai de livraison	Code article 4004338...
	Matériau: Acier, galvanisé, Finition: double plastification beige perle RAL 1035, pièces liées par un serre-câble								
20	423 mm	180 mm	70 mm	333 mm	3	Unité	-	L	300043
	Matériau: Acier, galvanisé, Finition: double plastification rouille, pièces liées par un serre-câble								
20	423 mm	180 mm	70 mm	333 mm	3	Unité	-	L	300708
	Matériau: Acier, galvanisé, Finition: double plastification noire diamant, pièces liées par un serre-câble								
20	423 mm	180 mm	70 mm	333 mm	3	Unité	-	L	301361

DURAVIS® Verrou de portillon spécial pour portillons en bois

avec trous de vis fraisés

avec crochet de béquille

utilisable pour boutoir gauche et droit par inversement du verrou et repositionnement du couvre-poignée

Cote a	Cote b	UE	UV	Contenu par UV	Délai de livraison	Code article 4004338...
Matériau: Acier, galvanisé, Finition: double plastification beige perle RAL 1035						
120 mm	50 mm	5	Unité	-	L	300067 20
Matériau: Acier, galvanisé, Finition: double plastification rouille						
120 mm	50 mm	5	Unité	-	L	300722 20
Matériau: Acier, galvanisé, Finition: double plastification noir diamant						
120 mm	50 mm	5	Unité	-	L	301385 20



DURAVIS® Équerre pour clôture tressée en L

avec vis à bois

Filetage à bois-Ø: 8 x 45 mm

Entraînement: Vis Torx de 30 mm

Épaisseur: 2,00 mm

Instruction de montage: Pré-percer un trou de 6 mm dans le poteau à bois avant de fixer l'équerre pour clôtures tressées.

Indication accessoires: Montage et réglage facilité par l'utilisation de l'outil à visser n° 208790

Cote a	Cote b	Cote c	Cote d	UE	UV	Contenu par UV	Délai de livraison	Code article 4004338...
Matériau: Acier, galvanisé, Finition: double plastification beige perle RAL 1035								
83 mm	30 mm	32 mm	38 mm	50	Unité	-	L	300050 20
Matériau: Acier, galvanisé, Finition: double plastification rouille								
83 mm	30 mm	32 mm	38 mm	50	Unité	-	L	300715 20
Matériau: Acier, galvanisé, Finition: double plastification noir diamant								
83 mm	30 mm	32 mm	38 mm	50	Unité	-	L	301378 20

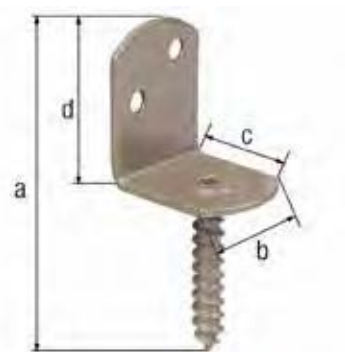



DURAVIS® Penture anglaise

avec goupille rivetée

Indication accessoires: Vous trouverez le matériel de fixation adapté dans l'espace « Vis et accessoires ».

	Cote a	Cote b	Cote c	Cote d	Épaisseur	UE	UV	Contenu par UV	Délai de livraison	Code article 4004338...
Matériau: Acier, galvanisé, Finition: double plastification beige perle RAL 1035										
20	192 mm	45 mm	90 mm	34 mm	2,00 mm	6	Unité	-	L	300135
20	391 mm	59 mm	103 mm	40 mm	3,50 mm	6	Unité	-	L	300142
20	591 mm	59 mm	103 mm	40 mm	3,50 mm	6	Unité	-	L	300159
Matériau: Acier, galvanisé, Finition: double plastification rouille										
20	192 mm	45 mm	90 mm	34 mm	2,00 mm	6	Unité	-	L	300791
20	391 mm	59 mm	103 mm	40 mm	3,50 mm	6	Unité	-	L	300807
20	591 mm	59 mm	103 mm	40 mm	3,50 mm	6	Unité	-	L	300814
Matériau: Acier, galvanisé, Finition: double plastification noir diamant										
20	192 mm	45 mm	90 mm	34 mm	2,00 mm	6	Unité	-	L	301453
20	391 mm	59 mm	103 mm	40 mm	3,50 mm	6	Unité	-	L	301460
20	591 mm	59 mm	103 mm	40 mm	3,50 mm	6	Unité	-	L	301477

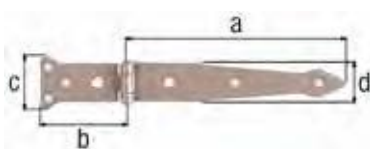

DURAVIS® Penture charnière

avec goupille rivetée

Version: légère
Épaisseur: 2,50 mm

Indication accessoires: Vous trouverez le matériel de fixation adapté dans l'espace « Vis et accessoires ».

	Cote a	Cote b	Cote c	Cote d	UE	UV	Contenu par UV	Délai de livraison	Code article 4004338...
Matériau: Acier, galvanisé, Finition: double plastification beige perle RAL 1035									
20	202 mm	77 mm	48 mm	35 mm	6	Unité	-	L	300197
20	302 mm	77 mm	48 mm	35 mm	6	Unité	-	L	300203
Matériau: Acier, galvanisé, Finition: double plastification rouille									
20	202 mm	77 mm	48 mm	35 mm	6	Unité	-	L	300852
20	302 mm	77 mm	48 mm	35 mm	6	Unité	-	L	300869
Matériau: Acier, galvanisé, Finition: double plastification noir diamant									
20	202 mm	77 mm	48 mm	35 mm	6	Unité	-	L	301521
20	302 mm	77 mm	48 mm	35 mm	6	Unité	-	L	301538



DURAVIS® Penture Forme : droite bout arrondi

Épaisseur: 5,00 mm

Indication accessoires: Vous trouverez le matériel de fixation adapté dans l'espace « Vis et accessoires ».

	Cote a	Cote b-Ø	Cote c	UE	UV	Contenu par UV	Délai de livraison	Code article 4004338...
Matériau: Acier, galvanisé, Finition: double plastification beige perle RAL 1035								
20	400 mm	13 mm	40 mm	4	Unité	-	L	300166

Cote a	Cote b-Ø	Cote c	UE	UV	Contenu par UV	Délai de livraison	Code article 4004338...	
600 mm	13 mm	40 mm	4	Unité	-	L	300173	20
800 mm	16 mm	45 mm	4	Unité	-	L	300180	20
Matériau: Acier, galvanisé, Finition: double plastification rouille								
400 mm	13 mm	40 mm	4	Unité	-	L	300821	20
600 mm	13 mm	40 mm	4	Unité	-	L	300838	20
800 mm	16 mm	45 mm	4	Unité	-	L	300845	20
Matériau: Acier, galvanisé, Finition: double plastification noir diamant								
400 mm	13 mm	40 mm	4	Unité	-	L	301484	20
600 mm	13 mm	40 mm	4	Unité	-	L	301491	20
800 mm	16 mm	45 mm	4	Unité	-	L	301507	20

DURAVIS® Gond sur platine Crochet DI

avec trous de vis fraisés

Indication accessoires: Vous trouverez le matériel de fixation adapté dans l'espace « Vis et accessoires ».

Cote a-Ø	Cote b	Cote c	Cote d	Cote e	Épaisseur	UE	UV	Contenu par UV	Délai de livraison	Code article 4004338...	
Matériau: Acier, galvanisé, Finition: double plastification beige perle RAL 1035											
13 mm	11 mm	100 mm	35 mm	40 mm	4,00 mm	6	Unité	-	L	300098	20
16 mm	13 mm	115 mm	40 mm	45 mm	4,50 mm	6	Unité	-	L	300104	20
Matériau: Acier, galvanisé, Finition: double plastification rouille											
13 mm	11 mm	100 mm	35 mm	40 mm	4,00 mm	6	Unité	-	L	300753	20
16 mm	13 mm	115 mm	40 mm	45 mm	4,50 mm	6	Unité	-	L	300760	20
Matériau: Acier, galvanisé, Finition: double plastification noir diamant											
13 mm	11 mm	100 mm	35 mm	40 mm	4,00 mm	6	Unité	-	L	301415	20
16 mm	13 mm	115 mm	40 mm	45 mm	4,50 mm	6	Unité	-	L	301422	20

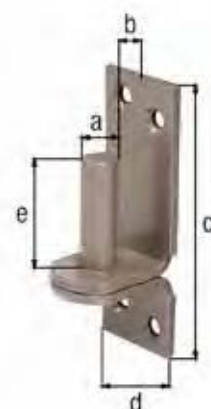

DURAVIS® Gond sur platine Crochet DII

avec trous de vis fraisés

Indication accessoires: Vous trouverez le matériel de fixation adapté dans l'espace « Vis et accessoires ».

Cote a-Ø	Cote b	Cote c	Cote d	Cote e	Épaisseur	UE	UV	Contenu par UV	Délai de livraison	Code article 4004338...	
Matériau: Acier, galvanisé, Finition: double plastification beige perle RAL 1035											
13 mm	25 mm	100 mm	35 mm	40 mm	4,00 mm	6	Unité	-	L	300111	20
16 mm	28 mm	113 mm	40 mm	45 mm	4,50 mm	6	Unité	-	L	300128	20
Matériau: Acier, galvanisé, Finition: double plastification rouille											
13 mm	25 mm	100 mm	35 mm	40 mm	4,00 mm	6	Unité	-	L	300777	20
16 mm	28 mm	113 mm	40 mm	45 mm	4,50 mm	6	Unité	-	L	300784	20
Matériau: Acier, galvanisé, Finition: double plastification noir diamant											
13 mm	25 mm	100 mm	35 mm	40 mm	4,00 mm	6	Unité	-	L	301439	20
16 mm	28 mm	113 mm	40 mm	45 mm	4,50 mm	6	Unité	-	L	301446	20

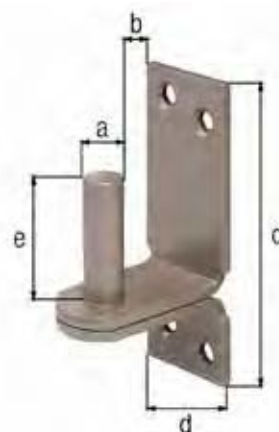

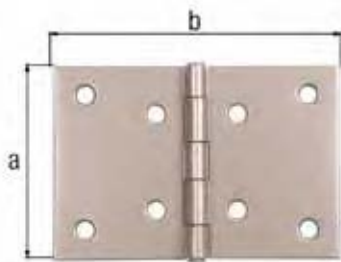

DURAVIS® Charnière large

avec goupille en acier inoxydable rivetée

Cinq noeuds
Version: roulée
Épaisseur: 1,25 mm

	Cote a	Cote b	UE	UV	Contenu par UV	Délai de livraison	Code article 4004338...
	Matériau: Acier, galvanisé Sendzimir, Finition: double plastification beige perle RAL 1035						
20	60 mm	90 mm	16	Unité	-	L	300517
	Matériau: Acier, galvanisé Sendzimir, Finition: double plastification rouille						
20	60 mm	90 mm	16	Unité	-	L	301170
	Matériau: Acier, galvanisé Sendzimir, Finition: double plastification noir diamant						
20	60 mm	90 mm	16	Unité	-	L	301835

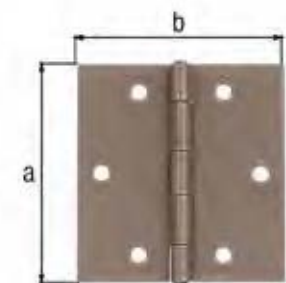

DURAVIS® Charnière carrée

avec goupille en acier inoxydable rivetée
avec trous de vis fraisés

Cinq noeuds
Version: roulée
Épaisseur: 1,00 mm

	Cote a	Cote b	UE	UV	Contenu par UV	Délai de livraison	Code article 4004338...
	Matériau: Acier, galvanisé Sendzimir, Finition: double plastification beige perle RAL 1035						
20	60 mm	60 mm	20	Unité	-	L	300524
	Matériau: Acier, galvanisé Sendzimir, Finition: double plastification rouille						
20	60 mm	60 mm	20	Unité	-	L	301187
	Matériau: Acier, galvanisé Sendzimir, Finition: double plastification noir diamant						
20	60 mm	60 mm	20	Unité	-	L	301842

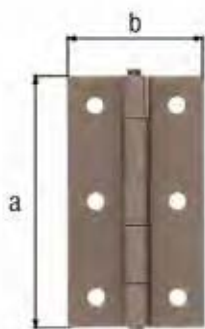

DURAVIS® Charnière étroite

avec goupille en acier inoxydable rivetée
avec trous de vis fraisés

Version: roulée
Épaisseur: 1,25 mm

	Cote a	Cote b	UE	UV	Contenu par UV	Délai de livraison	Code article 4004338...
	Matériau: Acier, galvanisé Sendzimir, Finition: double plastification beige perle RAL 1035						
20	80 mm	40 mm	20	Unité	-	L	300531
	Matériau: Acier, galvanisé Sendzimir, Finition: double plastification rouille						
20	80 mm	40 mm	20	Unité	-	L	301194
	Matériau: Acier, galvanisé Sendzimir, Finition: double plastification noir diamant						
20	80 mm	40 mm	20	Unité	-	L	301859

DURAVIS® Charnière

avec goupille en acier inoxydable rivetée
avec trous de vis fraisés

Version: roulée
Épaisseur: 1,50 mm

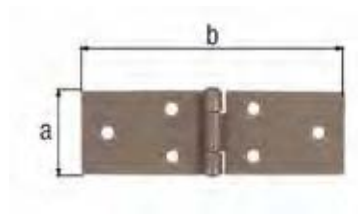

Cote a	Cote b	UE	UV	Contenu par UV	Délai de livraison	Code article 4004338...
Matériau: Acier, galvanisé, Finition: double plastification beige perle RAL 1035						
32 mm	100 mm	20	Unité	-	L	300586 20
Matériau: Acier, galvanisé, Finition: double plastification rouille						
32 mm	100 mm	20	Unité	-	L	301248 20
Matériau: Acier, galvanisé, Finition: double plastification noir diamant						
32 mm	100 mm	20	Unité	-	L	301903 20

DURAVIS® Charnière de malle

avec goupille rivetée
avec trous de vis fraisés

Épaisseur: 2,00 mm

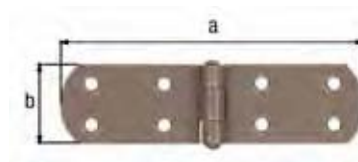

Cote a	Cote b	UE	UV	Contenu par UV	Délai de livraison	Code article 4004338...
Matériau: Acier, galvanisé, Finition: double plastification beige perle RAL 1035						
135 mm	35 mm	20	Unité	-	L	300074 20
156 mm	35 mm	20	Unité	-	L	300081 20
195 mm	35 mm	20	Unité	-	L	300340 20
Matériau: Acier, galvanisé, Finition: double plastification rouille						
135 mm	35 mm	20	Unité	-	L	300739 20
156 mm	35 mm	20	Unité	-	L	300746 20
195 mm	35 mm	20	Unité	-	L	301002 20
Matériau: Acier, galvanisé, Finition: double plastification noir diamant						
135 mm	35 mm	20	Unité	-	L	301392 20
156 mm	35 mm	20	Unité	-	L	301408 20
195 mm	35 mm	20	Unité	-	L	301675 20



DURAVIS® Équerre de poutre côtés inégaux

avec trous de vis fraisés

	Cote a	Cote b	Cote c	Épaisseur	UE	UV	Contenu par UV	Délai de livraison	Code article 4004338...
Matériau: Acier, galvanisé, Finition: double plastification beige perle RAL 1035									
20	40 mm	80 mm	30 mm	2,00 mm	20	Unité	-	L	300265
20	75 mm	100 mm	30 mm	3,00 mm	50	Unité	-	L	300272
20	160 mm	240 mm	50 mm	5,00 mm	10	Unité	-	L	300289
Matériau: Acier, galvanisé, Finition: double plastification rouille									
20	40 mm	80 mm	30 mm	2,00 mm	20	Unité	-	L	300920
20	75 mm	100 mm	30 mm	3,00 mm	50	Unité	-	L	300937
20	160 mm	240 mm	50 mm	5,00 mm	10	Unité	-	L	300944
Matériau: Acier, galvanisé, Finition: double plastification noir diamant									
20	40 mm	80 mm	30 mm	2,00 mm	20	Unité	-	L	301590
20	75 mm	100 mm	30 mm	3,00 mm	50	Unité	-	L	301606
20	160 mm	240 mm	50 mm	5,00 mm	10	Unité	-	L	301613

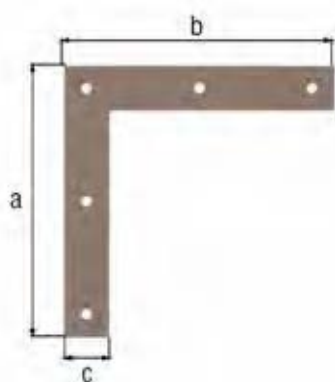

DURAVIS® Équerre d'angle

avec trous de vis fraisés

Épaisseur: 1,50 mm

	Cote a	Cote b	Cote c	UE	UV	Contenu par UV	Délai de livraison	Code article 4004338...
Matériau: Acier, galvanisé Sendzimir, Finition: double plastification beige perle RAL 1035								
20	120 mm	120 mm	20 mm	40	Unité	-	L	300296
Matériau: Acier, galvanisé Sendzimir, Finition: double plastification rouille								
20	120 mm	120 mm	20 mm	40	Unité	-	L	300951
Matériau: Acier, galvanisé Sendzimir, Finition: double plastification noir diamant								
20	120 mm	120 mm	20 mm	40	Unité	-	L	301620

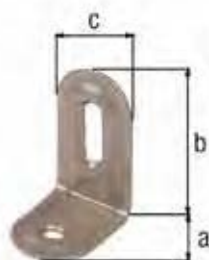

DURAVIS® Équerre Forme réglable emboutie

avec trous de vis fraisés

Épaisseur: 1,00 mm

	Cote a	Cote b	Cote c	UE	UV	Contenu par UV	Délai de livraison	Code article 4004338...
Matériau: Acier, galvanisé, Finition: double plastification beige perle RAL 1035								
20	28 mm	40 mm	22 mm	50	Unité	-	L	300593
Matériau: Acier, galvanisé, Finition: double plastification rouille								
20	28 mm	40 mm	22 mm	50	Unité	-	L	301255
Matériau: Acier, galvanisé, Finition: double plastification noir diamant								
20	28 mm	40 mm	22 mm	50	Unité	-	L	301910

DURAVIS® Platine d'assemblage

Cote a	Cote b	Épaisseur	UE	UV	Contenu par UV	Délai de livraison	Code article 4004338...	
Matériau: Acier, galvanisé Sendzimir, Finition: double plastification beige perle RAL 1035, avec marquage CE selon DIN EN 14545								
96 mm	35 mm	2,50 mm	50	Unité	-	L	300319	20 €€
133 mm	55 mm	2,50 mm	30	Unité	-	L	300326	20 €€
180 mm	40 mm	3,00 mm	30	Unité	-	L	300333	20 €€
Matériau: Acier, galvanisé Sendzimir, Finition: double plastification rouille, avec marquage CE selon DIN EN 14545								
96 mm	35 mm	2,50 mm	50	Unité	-	L	300975	20 €€
133 mm	55 mm	2,50 mm	30	Unité	-	L	300982	20 €€
180 mm	40 mm	3,00 mm	30	Unité	-	L	300999	20 €€
Matériau: Acier, galvanisé Sendzimir, Finition: double plastification noire diamant, avec marquage CE selon DIN EN 14545								
96 mm	35 mm	2,50 mm	50	Unité	-	L	301644	20 €€
133 mm	55 mm	2,50 mm	30	Unité	-	L	301651	20 €€
180 mm	40 mm	3,00 mm	30	Unité	-	L	301668	20 €€

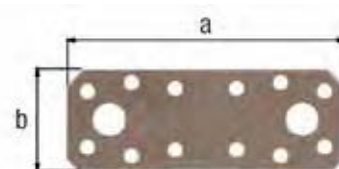

DURAVIS® Platine d'assemblage

Épaisseur: 2,00 mm

Cote a	Cote b	UE	UV	Contenu par UV	Délai de livraison	Code article 4004338...	
Matériau: Acier, galvanisé Sendzimir, Finition: double plastification beige perle RAL 1035, avec marquage CE selon DIN EN 14545							
200 mm	100 mm	25	Unité	-	L	300463	20 €€
Matériau: Acier, galvanisé Sendzimir, Finition: double plastification rouille, avec marquage CE selon DIN EN 14545							
200 mm	100 mm	25	Unité	-	L	301118	20 €€
Matériau: Acier, galvanisé Sendzimir, Finition: double plastification noire diamant, avec marquage CE selon DIN EN 14545							
200 mm	100 mm	25	Unité	-	L	301781	20 €€

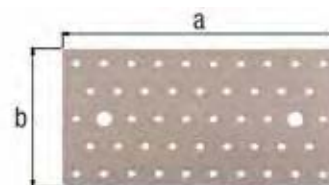

DURAVIS® Équerre d'assemblage

Épaisseur: 2,50 mm

Cote a	Cote b	Cote c	UE	UV	Contenu par UV	Délai de livraison	Code article 4004338...	
Matériau: Acier, galvanisé Sendzimir, Finition: double plastification beige perle RAL 1035, avec marquage CE selon ETA-08/0165								
40 mm	40 mm	60 mm	50	Unité	-	L	300470	20 €€
60 mm	60 mm	40 mm	50	Unité	-	L	300487	20 €€
60 mm	60 mm	60 mm	50	Unité	-	L	300494	20 €€
80 mm	80 mm	80 mm	25	Unité	-	L	300500	20 €€
Matériau: Acier, galvanisé Sendzimir, Finition: double plastification rouille, avec marquage CE selon ETA-08/0165								
40 mm	40 mm	60 mm	50	Unité	-	L	301125	20 €€
60 mm	60 mm	40 mm	50	Unité	-	L	301132	20 €€
60 mm	60 mm	60 mm	50	Unité	-	L	301156	20 €€
80 mm	80 mm	80 mm	25	Unité	-	L	301163	20 €€
Matériau: Acier, galvanisé Sendzimir, Finition: double plastification noir diamant, avec marquage CE selon ETA-08/0165								
40 mm	40 mm	60 mm	50	Unité	-	L	301798	20 €€
60 mm	60 mm	40 mm	50	Unité	-	L	301804	20 €€
60 mm	60 mm	60 mm	50	Unité	-	L	301811	20 €€
80 mm	80 mm	80 mm	25	Unité	-	L	301828	20 €€

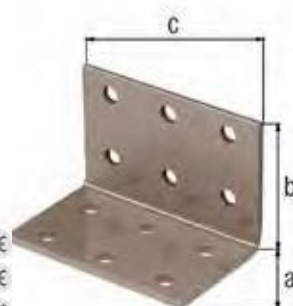

DURAVIS® Équerre d'assemblage



	Cote a	Cote b	Cote c	Épaisseur	UE	UV	Contenu par UV	Délai de livraison	Code article 4004338...
Matériau: Acier, galvanisé Sendzimir, Finition: double plastification beige perle RAL 1035									
20	40 mm	40 mm	20 mm	2,00 mm	100	Unité	-	L	300609
20	40 mm	40 mm	40 mm	2,00 mm	50	Unité	-	L	300616
Matériau: Acier, galvanisé Sendzimir, Finition: double plastification beige perle RAL 1035, avec marquage CE selon ETA-08/0165									
20 CE	50 mm	50 mm	35 mm	2,50 mm	50	Unité	-	S	300623
20 CE	50 mm	50 mm	40 mm	2,00 mm	50	Unité	-	L	300630
20 CE	90 mm	90 mm	40 mm	3,00 mm	50	Unité	-	L	300647
20 CE	100 mm	60 mm	60 mm	2,50 mm	50	Unité	-	L	300654
Matériau: Acier, galvanisé Sendzimir, Finition: double plastification rouille									
20	40 mm	40 mm	20 mm	2,00 mm	100	Unité	-	L	301262
20	40 mm	40 mm	40 mm	2,00 mm	50	Unité	-	L	301279
Matériau: Acier, galvanisé Sendzimir, Finition: double plastification rouille, avec marquage CE selon ETA-08/0165									
20 CE	50 mm	50 mm	35 mm	2,50 mm	50	Unité	-	S	301286
20 CE	50 mm	50 mm	40 mm	2,00 mm	50	Unité	-	L	301293
20 CE	90 mm	90 mm	40 mm	3,00 mm	50	Unité	-	L	301309
20 CE	100 mm	60 mm	60 mm	2,50 mm	50	Unité	-	L	301316
Matériau: Acier, galvanisé Sendzimir, Finition: double plastification noir diamant									
20	40 mm	40 mm	20 mm	2,00 mm	100	Unité	-	L	301927
20	40 mm	40 mm	40 mm	2,00 mm	50	Unité	-	L	301934
Matériau: Acier, galvanisé Sendzimir, Finition: double plastification noir diamant, avec marquage CE selon ETA-08/0165									
20 CE	50 mm	50 mm	35 mm	2,50 mm	50	Unité	-	S	301941
20 CE	50 mm	50 mm	40 mm	2,00 mm	50	Unité	-	L	301958
20 CE	90 mm	90 mm	40 mm	3,00 mm	50	Unité	-	L	301965
20 CE	100 mm	60 mm	60 mm	2,50 mm	50	Unité	-	L	301972



DURAVIS® Équerre renforcée avec nervure

	Cote a	Cote b	Cote c	Épaisseur	UE	UV	Contenu par UV	Délai de livraison	Code article 4004338...
Matériau: Acier, galvanisé Sendzimir, Finition: double plastification beige perle RAL 1035, avec marquage CE selon ETA-08/0165									
20 CE	70 mm	70 mm	55 mm	2,50 mm	50	Unité	-	L	300548
20 CE	90 mm	90 mm	65 mm	2,50 mm	25	Unité	-	L	300555
20 CE	105 mm	105 mm	90 mm	3,00 mm	20	Unité	-	L	300562
Matériau: Acier, galvanisé Sendzimir, Finition: double plastification rouille, avec marquage CE selon ETA-08/0165									
20 CE	70 mm	70 mm	55 mm	2,50 mm	50	Unité	-	L	301200
20 CE	90 mm	90 mm	65 mm	2,50 mm	25	Unité	-	L	301217
20 CE	105 mm	105 mm	90 mm	3,00 mm	20	Unité	-	L	301224
Matériau: Acier, galvanisé Sendzimir, Finition: double plastification noir diamant, avec marquage CE selon ETA-08/0165									
20 CE	70 mm	70 mm	55 mm	2,50 mm	50	Unité	-	L	301866
20 CE	90 mm	90 mm	65 mm	2,50 mm	25	Unité	-	L	301873
20 CE	105 mm	105 mm	90 mm	3,00 mm	20	Unité	-	L	301880

DURAVIS® Support U Ailes extérieures

Épaisseur: 2,00 mm

Cote a	Cote b	Cote c	UE	UV	Contenu par UV	Délai de livraison	Code article 4004338...	
Matériau: Acier, galvanisé Sendzimir, Finition: double plastification beige perle RAL 1035, avec marquage CE selon ETA-08/0171								
60 mm	100 mm	138 mm	25	Unité	-	L	300210	20 €€
80 mm	120 mm	150 mm	25	Unité	-	L	300258	20 €€
Matériau: Acier, galvanisé Sendzimir, Finition: double plastification rouille, avec marquage CE selon ETA-08/0171								
60 mm	100 mm	138 mm	25	Unité	-	L	300876	20 €€
80 mm	120 mm	150 mm	25	Unité	-	L	300913	20 €€
Matériau: Acier, galvanisé Sendzimir, Finition: double plastification noir diamant, avec marquage CE selon ETA-08/0171								
60 mm	100 mm	138 mm	25	Unité	-	L	301545	20 €€
80 mm	120 mm	150 mm	25	Unité	-	L	301583	20 €€

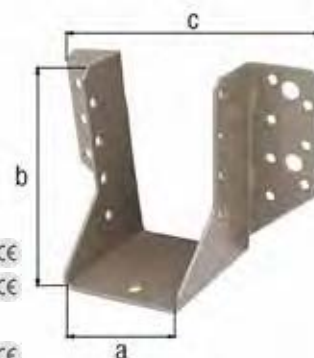
**DURAVIS® Équerre renvoyée**

utilisation universelle

Épaisseur: 2,00 mm

Cote a	Cote b	Cote c	UE	UV	Contenu par UV	Délai de livraison	Code article 4004338...	
Matériau: Acier, galvanisé Sendzimir, Finition: double plastification beige perle RAL 1035, avec marquage CE selon ETA-14/0105								
33 mm	33 mm	170 mm	50	Unité	-	L	300579	20 €€
Matériau: Acier, galvanisé Sendzimir, Finition: double plastification rouille, avec marquage CE selon ETA-14/0105								
33 mm	33 mm	170 mm	50	Unité	-	L	301231	20 €€
Matériau: Acier, galvanisé Sendzimir, Finition: double plastification noir diamant, avec marquage CE selon ETA-14/0105								
33 mm	33 mm	170 mm	50	Unité	-	L	301897	20 €€

**DURAVIS® Équerre à béton**

Épaisseur: 2,00 mm

Cote a	Cote b	Cote c	UE	UV	Contenu par UV	Délai de livraison	Code article 4004338...	
Matériau: Acier, galvanisé Sendzimir, Finition: double plastification beige perle RAL 1035, avec marquage CE selon ETA-08/0165								
205 mm	40 mm	40 mm	10	Unité	-	L	300302	20 €€
Matériau: Acier, galvanisé Sendzimir, Finition: double plastification rouille, avec marquage CE selon ETA-08/0165								
205 mm	40 mm	40 mm	10	Unité	-	L	300968	20 €€
Matériau: Acier, galvanisé Sendzimir, Finition: double plastification noir diamant, avec marquage CE selon ETA-08/0165								
205 mm	40 mm	40 mm	10	Unité	-	L	301637	20 €€

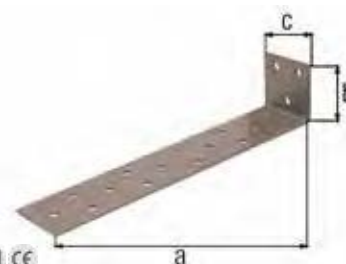



DURAVIS® Accessoires pour portail à un vantail

Pièces composant le kit: Un kit comprenant: un verrou de portillon, deux pentures de longueur 600 mm, deux gonds de Ø13 mm, un vernis pour les vis et clous.

	UE	UV	Contenu par UV	Délai de livraison	Code article 4004338...
	Matériau: Acier, galvanisé, Finition: double plastification beige perle RAL 1035				
20	1	Carton	1 Lot	L	302047
	Matériau: Acier, galvanisé, Finition: double plastification rouille				
20	1	Carton	1 Lot	L	302054
	Matériau: Acier, galvanisé, Finition: double plastification noir diamant				
20	1	Carton	1 Lot	L	302061



DURAVIS® Accessoires pour portails à deux vantaux

Pièces composant le kit: Un kit comprenant: un verrou pour double portail, un verrou baïonnette de 400 mm de long, une butée d'arrivée, quatre pentures de 800 mm de long, quatre gonds de Ø 16 mm, un vernis pour les vis et les clous et un kit de vis.

	UE	UV	Contenu par UV	Délai de livraison	Code article 4004338...
	Matériau: Acier, galvanisé, Finition: double plastification beige perle RAL 1035				
20	1	Carton	1 Lot	L	302078
	Matériau: Acier, galvanisé, Finition: double plastification rouille				
20	1	Carton	1 Lot	L	302085
	Matériau: Acier, galvanisé, Finition: double plastification noir diamant				
20	1	Carton	1 Lot	L	302092

DURAVIS® Vernis pour vis

pour vernir les clous et les vis ainsi que les petites retouches
Contenu: 9 ml



	UE	UV	Contenu par UV	Délai de livraison	Code article 4004338...
	Matériau: Conditionnement : flacon, couleur beige perle RAL 1035				
	6	Unité	-	L	302009
	Matériau: Conditionnement : flacon, couleur rouille				
	6	Unité	-	L	302016
	Matériau: Conditionnement : flacon, couleur noir diamant				
	6	Unité	-	L	302023

OVADO

Cr  e pour durer.

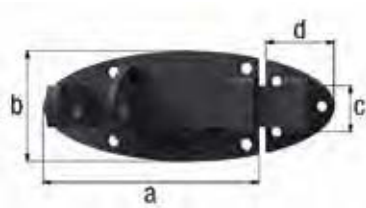

Verrou porte-cadenas Ovado avec poignée plate

avec trous de vis fraisés

possibilité de verrouillage par cadenas

Indication accessoires: Les cadenas ne sont pas fournis.

Cote a	Cote b	Cote c	Cote d	UE	UV	Contenu par UV	Délai de livraison	Code article
Matériau: Acier, Finition: zinguée, plastifiée gris graphite								
90 mm	44 mm	16 mm	27 mm	4	Unité	-	L	116712

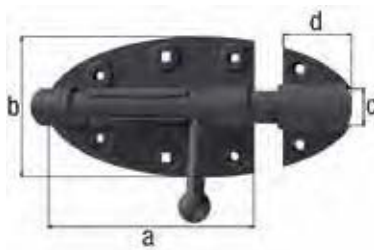

Verrou de box Ovado avec poignée ronde

avec trous de vis fraisés

Cote a	Cote b	Cote c-Ø	Cote d	UE	UV	Contenu par UV	Délai de livraison	Code article
Matériau: Acier, Finition: zinguée, plastifiée gris graphite								
112 mm	72 mm	16 mm	36 mm	5	Unité	-	L	128999

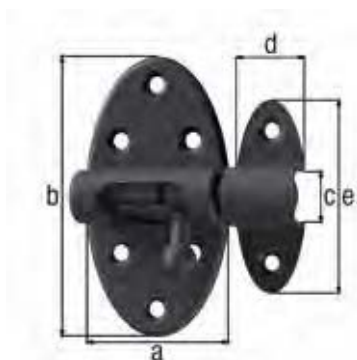

Targette Ovado avec poignée bouton

avec ressort

avec trous de vis fraisés

- Le bouton bloqué en position fermée empêche un déclenchement involontaire dû à des chocs, etc.

Cote a	Cote b	Cote c-Ø	Cote d	Cote e	UE	UV	Contenu par UV	Délai de livraison	Code article
Matériau: Acier, Finition: zinguée, plastifiée gris graphite									
40 mm	75 mm	9 mm	19 mm	51 mm	5	Unité	-	L	128913

Verrou de portillon Ovado

avec trous de vis fraisés

avec crochet de béquille

utilisable pour butée gauche et droite en renversant le pêne dormant réglable en hauteur après montage de 22 mm



Illustration : utilisation à droite

Cote a	Cote b	Cote c	UE	UV	Contenu par UV	Délai de livraison	Code article
Matériau: Acier, Finition: zinguée, plastifiée gris graphite							
85 mm	60 mm	135 mm	5	Unité	-	L	210144



Fermeture pour portail double Ovado

avec trous de vis fraisés

réversible
l'axe de fermeture peut être placé des deux côtés
possibilité de verrouillage par cadenas

Indication accessoires: Les cadenas ne sont pas fournis.

Cote a	Cote b	Cote c	UE	UV	Contenu par UV	Délai de livraison	Code article 4004338...
Matériau: Acier, Finition: zinguée, plastifiée gris graphite							
375 mm	80 mm	140 mm	2	Unité	-	L	210687

Équerre pour clôture tressée en L Ovado

avec trous de vis fraisés

Filetage à bois-Ø: 8 x 45 mm
Épaisseur: 2,50 mm

Cote a	Cote b	Cote c	Cote d	UE	UV	Contenu par UV	Délai de livraison	Code article 4004338...
Matériau: Acier, Finition: zinguée, plastifiée gris graphite								
120 mm	30 mm	34 mm	75 mm	20	Unité	-	L	213091

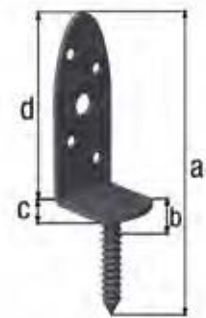

Verrou baïonnette Ovado

avec trous de vis fraisés

avec deux guides
Écartement boulon - portail: 36 mm

Cote a	Cote b-Ø	UE	UV	Contenu par UV	Délai de livraison	Code article 4004338...
Matériau: Acier, Finition: zinguée, plastifiée gris graphite						
400 mm	16 mm	2	Unité	-	L	207106



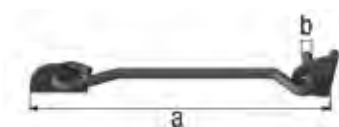

Crochet contrevent

avec œillets sur les platines

Cote a	Cote b-Ø	UE	UV	Contenu par UV	Délai de livraison	Code article
Matériau: Acier, Finition: zinguée, plastifiée gris graphite						
233 mm	8 mm	4	Unité	-	L	209377



Penture anglaise Ovado

avec goupille rivetée
avec trous de vis fraisés

Cote a	Cote b	Cote c	Cote d	Épaisseur	UE	Contenu par UV	Délai de livraison	Code article
Matériau: Acier, Finition: zinguée, plastifiée gris graphite								
242 mm	45 mm	90 mm	34 mm	2,50 mm	6	-	L	310653
391 mm	58,7 mm	103 mm	40 mm	4,00 mm	6	-	L	310950



Penture Ovado droite bout arrondi

Épaisseur: 5,00 mm

Cote a	Cote b-Ø	Cote c	UE	UV	Contenu par UV	Délai de livraison	Code article
Matériau: Acier, Finition: zinguée, plastifiée gris graphite							
400 mm	13 mm	40 mm	4	Unité	-	L	314026
600 mm	16 mm	40 mm	4	Unité	-	L	314033

Penture milieu Ovado droite bout arrondi

Épaisseur du gond: 4 mm
Épaisseur: 3,00 mm

Cote a	Cote b	Cote c-Ø	Cote d	UE	UV	Contenu par UV	Délai de livraison	Code article 4004338...
Matériau: Acier, Finition: zinguée, plastifiée gris graphite								
200 mm	30 mm	13 mm	35 mm	5	Unité	-	L	313531



Gond sur platine crochet DI Ovado

avec trous de vis fraisés

Cote a-Ø	Cote b	Cote c	Cote d	Cote e	Épaisseur	UE	UV	Contenu par UV	Délai de livraison	Code article 4004338...
Matériau: Acier, Finition: zinguée, plastifiée gris graphite, à visser										
13 mm	10 mm	102 mm	35 mm	40 mm	4,00 mm	4	Unité	-	L	311360
16 mm	13 mm	115 mm	52 mm	40 mm	4,50 mm	4	Unité	-	L	311377



Morillon de sécurité Ovado

En fonction verrouillée, le dévissage est inaccessible
avec trous de vis fraisés

avec œillet
Épaisseur: 2,00 mm

Cote a	Cote b	Cote c	UE	UV	Contenu par UV	Délai de livraison	Code article 4004338...
Matériau: Acier, Finition: zinguée, plastifiée gris graphite							
100 mm	38 mm	29 mm	4	Unité	-	L	348328



Charnière Ovado

avec goupille en acier inoxydable rivetée
avec trous de vis fraisés

Version: roulée
Épaisseur: 1,00 mm

Cote a	Cote b	UE	UV	Contenu par UV	Délai de livraison	Code article 4004338...
Matériau: Acier, Finition: zinguée, plastifiée gris graphite						
64 mm	62 mm	6	Unité	-	L	347031

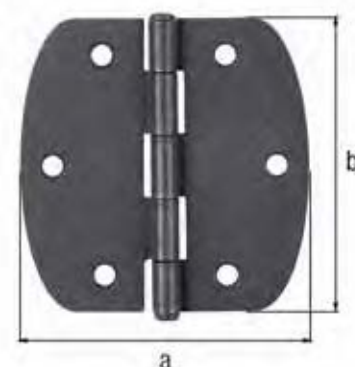

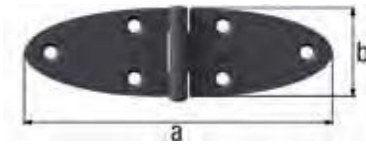

Charnière Ovado

avec goupille en acier inoxydable rivetée
avec trous de vis fraisés

Version: roulée
Épaisseur: 1,50 mm

Cote a	Cote b	UE	UV	Contenu par UV	Délai de livraison	Code article 4004338...
101 mm	32 mm	10	Unité	-	L	347093



Poignée de malle Ovado

Profondeur: 12 mm
Épaisseur: 1,20 mm

Cote a	Cote b	UE	UV	Contenu par UV	Délai de livraison	Code article 4004338...
110 mm	80 mm	8	Unité	-	L	347840



Équerre de poutre Ovado côtés inégaux

avec trous de vis fraisés

Épaisseur: 4,00 mm

Cote a	Cote b	Cote c	UE	UV	Contenu par UV	Délai de livraison	Code article 4004338...
80 mm	120 mm	35 mm	12	Unité	-	L	333652

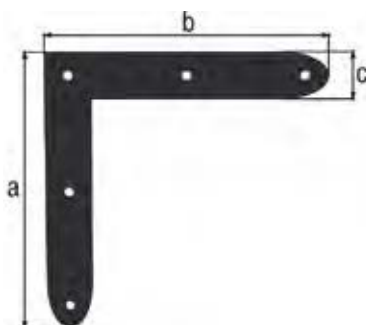

Équerre d'angle Ovado

Épaisseur: 1,50 mm

Cote a	Cote b	Cote c	UE	UV	Contenu par UV	Délai de livraison	Code article 4004338...
120 mm	120 mm	20 mm	12	Unité	-	L	333669

Platine d'assemblage Ovado

Épaisseur: 2,50 mm

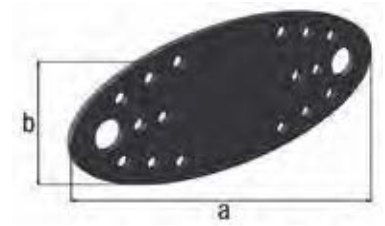

Cote a	Cote b	UE	UV	Contenu par UV	Délai de livraison	Code article 4004338...
Matériau: Acier, Finition: zinguée, plastifiée gris graphite						
135 mm	55 mm	12	Unité	-	L	333676

Platine d'assemblage Ovado

Épaisseur: 2,00 mm

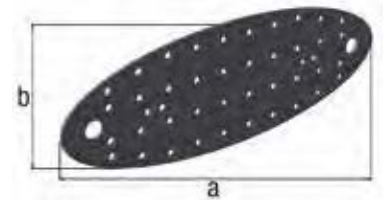

Cote a	Cote b	UE	UV	Contenu par UV	Délai de livraison	Code article 4004338...
Matériau: Acier, Finition: zinguée, plastifiée gris graphite						
240 mm	80 mm	12	Unité	-	L	333829

Équerre d'assemblage Ovado

Épaisseur: 2,50 mm

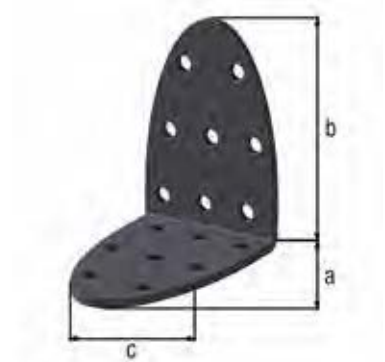

Cote a	Cote b	Cote c	UE	UV	Contenu par UV	Délai de livraison	Code article 4004338...
Matériau: Acier, Finition: zinguée, plastifiée gris graphite							
60 mm	60 mm	40 mm	12	Unité	-	L	333867

Équerre d'assemblage Ovado

Épaisseur: 2,00 mm



Cote a	Cote b	Cote c	UE	UV	Contenu par UV	Délai de livraison	Code article 4004338...
Matériau: Acier, Finition: zinguée, plastifiée gris graphite							
40 mm	40 mm	40 mm	12	Unité	-	L	333942
50 mm	50 mm	40 mm	12	Unité	-	L	333966

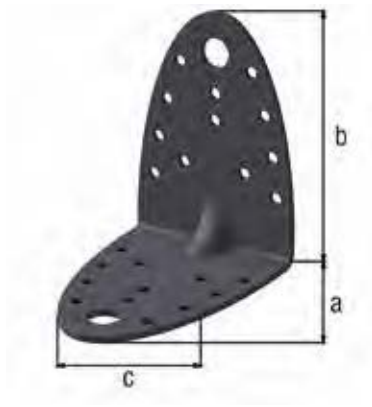

Équerre renforcée Ovado

Épaisseur: 2,50 mm

Cote a	Cote b	Cote c	UE	UV	Contenu par UV	Délai de livraison	Code article
Matériau: Acier, Finition: zinguée, plastifiée gris graphite							
90 mm	90 mm	65 mm	12	Unité	-	L	4004338... 339876

VERROUS

Cr  e pour durer.



Verrou de meuble avec poignée bouton

avec trous de vis fraisés

Longueur d'extension: 8 mm

Cote a	Cote b	Cote c	Cote d	Cote e	UE	UV	Contenu par UV	Délai de livraison	Code article 4004338...
Matériau: Acier brut, Finition: laitonnée, modèle : droit, avec butée									
70 mm	16 mm	9 mm	13,5 mm	17 mm	25	Unité	-	L	111618
Matériau: Acier brut, Finition: nickelée, polie									
70 mm	16 mm	9 mm	13,5 mm	17 mm	25	Unité	-	L	111663

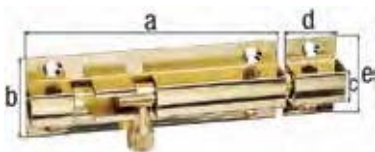

Targette avec poignée bouton

avec trous de vis fraisés

Longueur d'extension: 13 mm

- Le bouton bloqué en position fermée empêche un déclenchement involontaire dû à des chocs, etc.

Cote a	Cote b	Cote c-Ø	Cote d	Cote e	UE	UV	Contenu par UV	Délai de livraison	Code article 4004338...
Matériau: Laiton, Finition: nickelée, polie, avec gâche attachée									
63 mm	26 mm	7,3 mm	16 mm	26 mm	10	Unité	-	L	124618

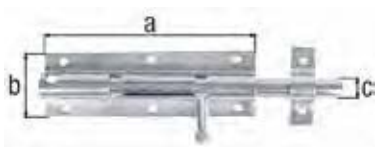

Targette avec poignée bouton sans ressort

Cote a	Cote b	Cote c-Ø	Longueur d'extension	UE	UV	Contenu par UV	Délai de livraison	Code article 4004338...
Matériau: Acier brut, Finition: zinguée, avec gâche attachée								
175 mm	55 mm	15,5 mm	70 mm	6	Unité	-	L	123284

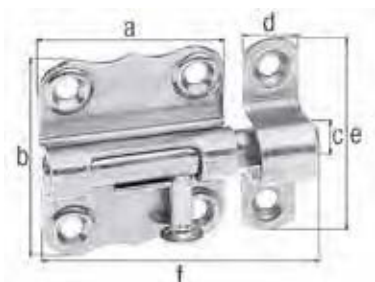

Targette avec poignée bouton

sans ressort

avec trous de vis fraisés

avec trous de vis renforcés

- Le bouton bloqué en position fermée empêche un déclenchement involontaire dû à des chocs, etc.

Cote a	Cote b	Cote c-Ø	Cote d	Cote e	Cote f	Longueur d'extension	UE	UV	Contenu par UV	Délai de livraison	Code article 4004338...
Matériau: Acier brut, Finition: galvanisée passivée, avec gâche attachée											
33 mm	35 mm	7 mm	10 mm	37 mm	50 mm	16 mm	12	Unité	-	L	123352
39 mm	38 mm	8 mm	10 mm	37 mm	65 mm	22 mm	12	Unité	-	L	123369
47 mm	46 mm	9 mm	13 mm	52 mm	80 mm	27 mm	12	Unité	-	L	123376
Matériau: Acier inoxydable, avec gâche attachée											
39 mm	38 mm	8 mm	10 mm	37 mm	61 mm	22 mm	6	Unité	-	L	327026

Targette avec poignée bouton

avec trous de vis fraisés

sans ressort

avec gâche pré-découpée, pliante

- Le bouton bloqué en position fermée empêche un déclenchement involontaire dû à des chocs, etc.

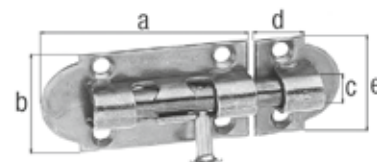

Cote a	Cote b	Cote c-Ø	Cote d	Cote e	Longueur d'extension	UE	UV	Contenu par UV	Délai de livraison	Code article 4004338...
Matériau: Acier brut, Finition: galvanisée passivée, avec gâche attachée										
75 mm	28 mm	7 mm	22 mm	28 mm	19 mm	12	Unité	-	L	124076
100 mm	30 mm	8 mm	27 mm	30 mm	22 mm	12	Unité	-	L	124083
Matériau: Acier brut, Finition: zinguée, avec gâche attachée										
100 mm	30 mm	8 mm	27 mm	30 mm	22 mm	12	Unité	-	L	124144

Targette avec bouton en laiton

avec ressort

avec trous de vis fraisés

- Le bouton bloqué en position fermée empêche un déclenchement involontaire dû à des chocs, etc.

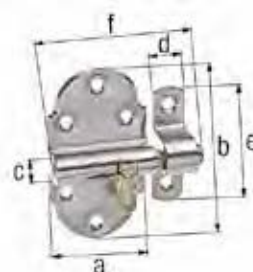

Cote a	Cote b	Cote c-Ø	Cote d	Cote e	Cote f	Longueur d'extension	UE	UV	Contenu par UV	Délai de livraison	Code article 4004338...
Matériau: Acier brut, Finition: nickelée, polie, avec gâche attachée											
40 mm	75 mm	9 mm	13 mm	52 mm	60 mm	20 mm	10	Unité	-	L	128869
45 mm	85 mm	10 mm	13 mm	52 mm	80 mm	30 mm	10	Unité	-	L	128876
Matériau: Acier brut, Finition: galvanisée passivée, avec gâche attachée											
40 mm	75 mm	9 mm	13 mm	52 mm	60 mm	20 mm	10	Unité	-	L	128944
45 mm	85 mm	10 mm	13 mm	52 mm	80 mm	30 mm	10	Unité	-	L	128890

Verrou de fenêtre avec poignée bouton

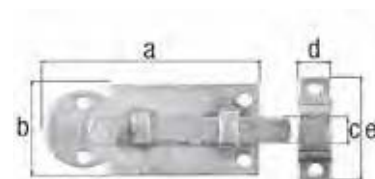

Cote a	Cote b	Cote c	Cote d	Cote e	Longueur d'extension	UE	UV	Contenu par UV	Délai de livraison	Code article 4004338...
Matériau: Acier brut, Finition: galvanisée passivée, modèle : droit, avec gâche attachée										
61 mm	26 mm	7,5 mm	10 mm	30 mm	13,5 mm	10	Unité	-	L	113001
80 mm	30 mm	10 mm	10 mm	30 mm	19,5 mm	10	Unité	-	L	113018
100 mm	30 mm	11,5 mm	13 mm	38 mm	29,0 mm	10	Unité	-	L	113025
Matériau: Acier brut, Finition: galvanisée passivée, modèle : coudé, avec gâche plate attachée										
80 mm	30 mm	10 mm	22 mm	40 mm	12,0 mm	10	Unité	-	L	113216
Matériau: Acier brut, Finition: zinguée, modèle droit, avec gâche attachée										
61 mm	26 mm	7,5 mm	10 mm	30 mm	13,5 mm	10	Unité	-	L	112998
80 mm	30 mm	10 mm	10 mm	30 mm	19,5 mm	10	Unité	-	L	113100
100 mm	30 mm	11,5 mm	13 mm	38 mm	29,0 mm	10	Unité	-	L	113117
Matériau: Acier brut, Finition: zinguée, modèle : coudé, avec gâche plate attachée										
80 mm	30 mm	10 mm	22 mm	40 mm	12,0 mm	10	Unité	-	L	113124
Matériau: Acier inoxydable, modèle : droit, avec gâche attachée										
80 mm	26 mm	10,5 mm	10 mm	40 mm	18,5 mm	10	Unité	-	L	113261

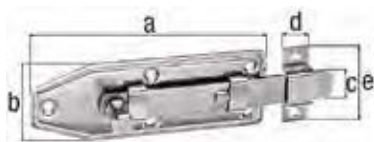

Verrou de fenêtre avec poignée bouton

avec trous de vis fraisés
Longueur d'extension: 29 mm

	Cote a	Cote b	Cote c	Cote d	Cote e	UE	UV	Contenu par UV	Délai de livraison	Code article 4004338...
Matériau: Acier inoxydable, modèle : droit, avec gâche attachée										
VA	100 mm	35 mm	12 mm	12 mm	35 mm	5	Unité	-	L	113278

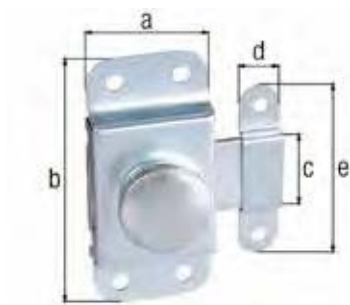

Verrou bouton

	Cote a	Cote b	Cote c	Cote d	Cote e	Longueur d'extension	UE	UV	Contenu par UV	Délai de livraison	Code article 4004338...
Matériau: Acier brut, Finition: zinguée, avec gâche attachée											
	30 mm	69 mm	19 mm	12 mm	55 mm	17 mm	12	Unité	-	L	111687

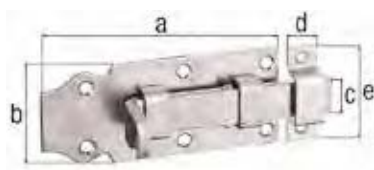

Verrou de porte avec poignée large

avec trous de vis fraisés

	Cote a	Cote b	Cote c	Cote d	Cote e	Longueur d'extension	UE	UV	Contenu par UV	Délai de livraison	Code article 4004338...
Matériau: Acier brut, Finition: galvanisée passivée, modèle : droit, avec gâche attachée											
	100 mm	44 mm	16 mm	13 mm	45 mm	23,0 mm	10	Unité	-	L	134402
Matériau: Acier brut, Finition: zinguée, modèle droit, avec gâche attachée											
	100 mm	44 mm	16 mm	13 mm	45 mm	23,0 mm	10	Unité	-	L	134396

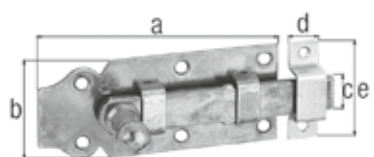

Verrou de porte avec poignée bouton

avec trous de vis fraisés

	Cote a	Cote b	Cote c	Cote d	Cote e	Longueur d'extension	UE	UV	Contenu par UV	Délai de livraison	Code article 4004338...
Matériau: Acier brut, Finition: galvanisée passivée, modèle : droit, avec gâche attachée											
	100 mm	44 mm	16 mm	13 mm	45 mm	23 mm	10	Unité	-	L	115388
	120 mm	44 mm	16 mm	13 mm	45 mm	27 mm	10	Unité	-	L	115395
	140 mm	52 mm	20 mm	16 mm	55 mm	35 mm	10	Unité	-	L	115401
	160 mm	56 mm	22 mm	16 mm	55 mm	41 mm	5	Unité	-	L	115418
Matériau: Acier brut, Finition: zinguée, modèle droit, avec gâche attachée											
	120 mm	44 mm	16 mm	13 mm	45 mm	27 mm	10	Unité	-	L	115371
	140 mm	52 mm	20 mm	16 mm	55 mm	35 mm	10	Unité	-	L	115364
Matériau: Acier brut, Finition: zinguée, modèle : coudé, avec gâche plate attachée											
	120 mm	44 mm	16 mm	22 mm	40 mm	18,5 mm	10	Unité	-	L	115425



Verrou de porte avec poignée bouton

verrouillage horizontal

Longueur d'extension: 78 mm

Cote a	Cote b	Cote c	Cote d	Cote e	UE	UV	Contenu par UV	Délai de livraison	Code article 4004338...
Matériau: Acier brut, Finition: brunie, avec gâche attachée									
200 mm	57 mm	25 mm	50 mm	58 mm	5	Unité	-	L	111793
Matériau: Acier brut, Finition: galvanisée passivée, avec gâche									
200 mm	57 mm	25 mm	50 mm	58 mm	5	Unité	-	L	111809

Verrou porte-cadenas avec poignée large

avec trous de vis fraisés

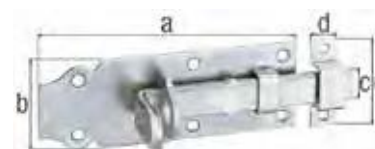

Cote a	Cote b	Cote c	Cote d	Cote e	Longueur d'extension	UE	UV	Contenu par UV	Délai de livraison	Code article 4004338...
Matériau: Acier brut, Finition: galvanisée passivée, modèle : droit, avec gâche attachée										
100 mm	44 mm	16 mm	13 mm	45 mm	27 mm	10	Unité	-	L	116750
120 mm	44 mm	16 mm	13 mm	45 mm	33 mm	10	Unité	-	L	116767
140 mm	52 mm	20 mm	16 mm	55 mm	41 mm	10	Unité	-	L	116774
160 mm	56 mm	22 mm	16 mm	55 mm	44 mm	5	Unité	-	L	116781
180 mm	64 mm	25 mm	20 mm	72 mm	56 mm	5	Unité	-	L	116743
200 mm	64 mm	25 mm	20 mm	73 mm	65 mm	5	Unité	-	L	116798
Matériau: Acier brut, Finition: galvanisée passivée, modèle : coudé, avec gâche plate attachée										
120 mm	44 mm	16 mm	22 mm	40 mm	25 mm	10	Unité	-	L	117030
140 mm	52 mm	20 mm	20 mm	47 mm	30 mm	10	Unité	-	L	117047
Matériau: Acier brut, Finition: zinguée, modèle droit, avec gâche attachée										
100 mm	44 mm	16 mm	13 mm	45 mm	27 mm	10	Unité	-	L	116866
120 mm	44 mm	16 mm	13 mm	45 mm	33 mm	10	Unité	-	L	116873
140 mm	52 mm	20 mm	16 mm	55 mm	41 mm	10	Unité	-	L	116880
Matériau: Acier brut, Finition: zinguée, modèle : coudé, avec gâche plate attachée										
140 mm	52 mm	20 mm	20 mm	47 mm	30 mm	10	Unité	-	L	117078
Matériau: Acier brut										
140 mm	54 mm	18 mm	12 mm	54 mm	33 mm	10	Unité	-	L	111656
Matériau: Acier inoxydable, modèle : droit, avec gâche attachée										
100 mm	45 mm	16 mm	10 mm	46 mm	27 mm	10	Unité	-	L	116934
120 mm	45 mm	16 mm	10 mm	46 mm	34 mm	10	Unité	-	L	116910
140 mm	52 mm	18 mm	14 mm	61 mm	40 mm	10	Unité	-	L	116927

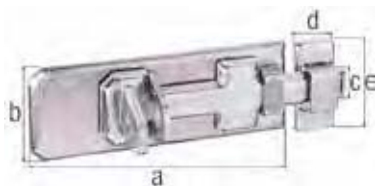

Verrou de sécurité porte-cadenas avec poignée large

avec trous de vis fraisés

Lorsque le verrou est poussé vers l'avant, les trous de vissage fraisés de la plaque de verrou sont couverts pour rendre tout dévissage impossible. La gâche est protégée par une bride recouverte lorsque le verrou est poussé.

Cote a	Cote b	Cote c	Cote d	Cote e	Longueur d'extension	UE	UV	Contenu par UV	Délai de livraison	Code article 4004338...
Matériau: Acier brut, Finition: galvanisée passivée, modèle : droit, avec gâche attachée										
80 mm	35 mm	13 mm	18 mm	41 mm	20 mm	10	Unité	-	L	123055
100 mm	40 mm	15 mm	20 mm	45 mm	25 mm	10	Unité	-	L	123062
120 mm	45 mm	17 mm	22 mm	50 mm	30 mm	10	Unité	-	L	123079
140 mm	55 mm	20 mm	24 mm	56 mm	35 mm	5	Unité	-	L	123086
Matériau: Acier inoxydable, modèle : droit, avec gâche attachée										
100 mm	40 mm	14 mm	20 mm	45 mm	25 mm	6	Unité	-	L	327002

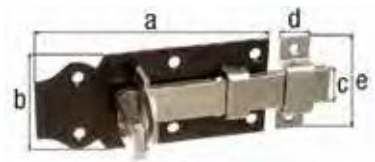

Verrou porte-cadenas avec poignée large

avec trous de vis fraisés

Cote a	Cote b	Cote c	Cote d	Cote e	Longueur d'extension	UE	UV	Contenu par UV	Délai de livraison	Code article 4004338...
Matériau: Acier brut, Finition: zinguée, plaque laquée noire, modèle : droit, avec gâche attachée										
100 mm	44 mm	16 mm	13 mm	45 mm	27 mm	10	Unité	-	L	116064
120 mm	44 mm	16 mm	13 mm	45 mm	33 mm	10	Unité	-	L	116071
140 mm	52 mm	20 mm	16 mm	55 mm	41 mm	10	Unité	-	L	116088



Verrou porte-cadenas avec poignée large

avec trous de vis fraisés

Avec filetage pour visser la goupille à l'arrière du pêne.
La goupille vissée au dos permet d'ouvrir le portail de l'intérieur.
Longueur de la goupille: 128 mm

Indication accessoires: avec goupille

Cote a	Cote b	Cote c	Cote d	Cote e	Longueur d'extension	UE	UV	Contenu par UV	Délai de livraison	Code article 4004338...
Matériau: Acier brut, Finition: galvanisée passivée, modèle : droit, avec gâche attachée										
160 mm	56 mm	22 mm	16 mm	55 mm	42 mm	5	Unité	-	L	117184
180 mm	64 mm	25 mm	20 mm	72 mm	57 mm	5	Unité	-	L	117160

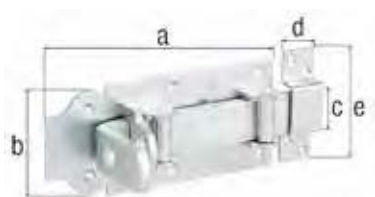

Verrou porte-cadenas à rouleaux avec poignée large

avec trous de vis fraisés

Cote a	Cote b	Cote c	Cote d	Cote e	Longueur d'extension	UE	UV	Contenu par UV	Délai de livraison	Code article 4004338...
Matériau: Acier brut, Finition: galvanisée passivée, modèle : droit, avec gâche attachée										
180 mm	80 mm	30 mm	26 mm	86 mm	40 mm	3	Unité	-	L	118563

Verrou porte-cadenas à rouleaux avec poignée large

avec trous de vis fraisés

Avec filetage pour visser la goupille à l'arrière du pêne.
La goupille vissée au dos permet d'ouvrir le portail de l'intérieur.
Longueur de la goupille: 123 mm
Longueur d'extension: 47 mm



Indication accessoires: avec goupille

Cote a	Cote b	Cote c	Cote d	Cote e	UE	UV	Contenu par UV	Délai de livraison	Code article 4004338...
Matériau: Acier brut, Finition: galvanisée passivée, modèle : droit, avec gâche attachée									
200 mm	80 mm	30 mm	26 mm	86 mm	5	Unité	-	L	118815

Verrou de box bouton

avec trous de vis fraisés

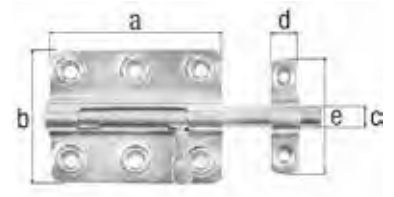

Cote a	Cote b	Cote c-Ø	Cote d	Cote e	Cote f	Longueur d'extension	UE	UV	Contenu par UV	Délai de livraison	Code article 4004338...
Matériau: Acier brut, Finition: galvanisée passivée, avec gâche attachée											
80 mm	59 mm	10 mm	16 mm	58 mm	125 mm	43 mm	6	Unité	-	L	128975
100 mm	59 mm	10 mm	16 mm	58 mm	145 mm	44 mm	6	Unité	-	L	128982
Matériau: Acier brut, Finition: zinguée, avec gâche attachée											
100 mm	59 mm	10 mm	16 mm	58 mm	145 mm	44 mm	6	Unité	-	L	128142
Matériau: Acier inoxydable, avec gâche attachée											
80 mm	59 mm	11 mm	16 mm	59 mm	122 mm	41 mm	6	Unité	-	L	327040

Verrou de box bouton

Cote a	Cote b	Cote c-Ø	Cote d	Cote e	Cote f	Longueur d'extension	UE	UV	Contenu par UV	Délai de livraison	Code article 4004338...
Matériau: Acier brut, Finition: zinguée, avec gâche attachée											
70 mm	57 mm	9,5 mm	16 mm	53 mm	100 mm	32 mm	10	Unité	-	L	137298
80 mm	63 mm	11,5 mm	18 mm	56 mm	116 mm	35 mm	10	Unité	-	L	137038
90 mm	67 mm	13,5 mm	18 mm	61 mm	130 mm	40 mm	10	Unité	-	L	137045
95 mm	67 mm	15,5 mm	18 mm	67 mm	135 mm	43 mm	10	Unité	-	L	137052
Matériau: Acier brut, Finition: zinguée, plastifiée noire, avec gâche attachée											
70 mm	57 mm	9,5 mm	16 mm	53 mm	100 mm	32 mm	10	Unité	-	L	137281
80 mm	63 mm	11,5 mm	18 mm	56 mm	116 mm	35 mm	10	Unité	-	L	137007
90 mm	67 mm	13,5 mm	18 mm	61 mm	130 mm	40 mm	10	Unité	-	L	137014
95 mm	67 mm	15,5 mm	18 mm	67 mm	135 mm	43 mm	10	Unité	-	L	137021

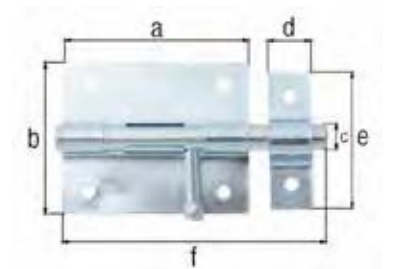

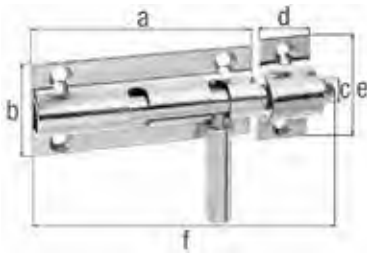

Verrou de box bouton

avec trous de vis fraisés

Cote a	Cote b	Cote c-Ø	Cote d	Cote e	Cote f	Longueur d'extension	UE	UV	Contenu par UV	Délai de livraison	Code article 4004338...
Matériau: Acier brut, Finition: galvanisée passivée, avec gâche attachée											
80 mm	36 mm	10 mm	20 mm	41 mm	110 mm	29 mm	10	Unité	-	L	127763
120 mm	41 mm	12 mm	20 mm	51 mm	160 mm	37 mm	10	Unité	-	L	127961
160 mm	60 mm	16 mm	25 mm	60 mm	210 mm	50 mm	5	Unité	-	L	128166
Matériau: Acier brut, Finition: zinguée, avec gâche attachée											
160 mm	60 mm	16 mm	25 mm	60 mm	210 mm	50 mm	5	Unité	-	L	128159

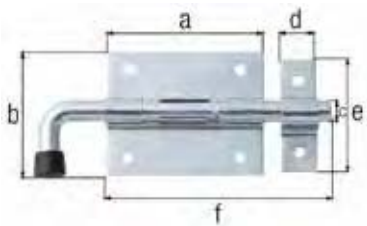

Verrou pistolet

Cote a	Cote b	Cote c-Ø	Cote d	Cote e	Cote f	Longueur d'extension	UE	UV	Contenu par UV	Délai de livraison	Code article 4004338...
Matériau: Acier brut, Finition: zinguée, avec gâche attachée											
70 mm	57 mm	9,5 mm	16 mm	53 mm	130 mm	31	10	Unité	-	L	137571
80 mm	66 mm	11,5 mm	18 mm	56 mm	143 mm	33	10	Unité	-	L	137588
90 mm	67 mm	13,5 mm	18 mm	61 mm	165 mm	38	10	Unité	-	L	137595
95 mm	67 mm	15,5 mm	18 mm	67 mm	178 mm	39	10	Unité	-	L	137601

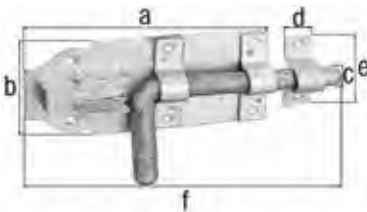

Verrou de box bouton

avec trous de vis fraisés

Longueur d'extension: 49 mm

Cote a	Cote b	Cote c-Ø	Cote d	Cote e	Cote f	UE	UV	Contenu par UV	Délai de livraison	Code article 4004338...
Matériau: Acier brut, Finition: galvanisée, avec gâche attachée										
160 mm	70 mm	16 mm	20 mm	58 mm	210 mm	5	Unité	-	L	124359
180 mm	70 mm	16 mm	20 mm	58 mm	230 mm	5	Unité	-	L	124366

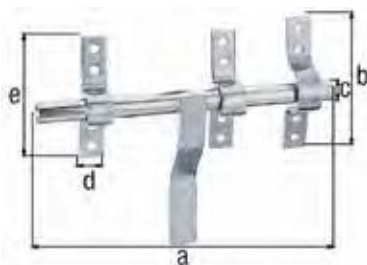

Verrou de box Type Vervelle

longueur de la tige réglable

Cote a	Cote b	Cote c-Ø	Cote d	Cote e	UE	UV	Contenu par UV	Délai de livraison	Code article 4004338...
Matériau: Acier brut, Finition: zinguée, avec gâche attachée									
190 mm	93 mm	14 mm	16 mm	83 mm	5	Unité	-	L	204501

Verrou de box avec poignée ronde

avec trous de vis fraisés

avec trous de vis renforcés

Cote a	Cote b	Cote c-Ø	Cote d	Cote e	Cote f	Longueur d'extension	UE	UV	Contenu par UV	Délai de livraison	Code article 4004338...
Matériau: Acier brut, Finition: galvanisée passivée, avec gâche attachée											
99 mm	68 mm	15 mm	20 mm	58 mm	140 mm	56 mm	6	Unité	-	L	129026
Matériau: Acier inoxydable, avec gâche attachée											
100 mm	65 mm	15,5 mm	20 mm	60 mm	153 mm	37 mm	4	Unité	-	L	327019

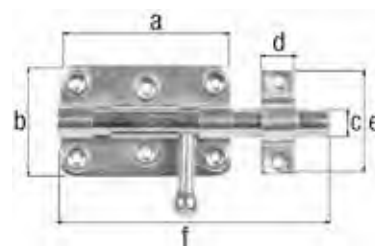

Verrou porte-cadenas

Cote a	Cote b	Cote c-Ø	Cote d	Cote e	Cote f	Longueur d'extension	UE	UV	Contenu par UV	Délai de livraison	Code article 4004338...
Matériau: Acier brut, Finition: zinguée, avec gâche attachée											
70 mm	67 mm	9,5 mm	16 mm	53 mm	100 mm	29 mm	10	Unité	-	L	137076
80 mm	64 mm	11,5 mm	18 mm	57 mm	116 mm	35 mm	10	Unité	-	L	137083
90 mm	73 mm	13,5 mm	18 mm	61 mm	130 mm	40 mm	10	Unité	-	L	137090
95 mm	79 mm	15,5 mm	18 mm	67 mm	135 mm	42 mm	10	Unité	-	L	137106
Matériau: Acier brut, Finition: zinguée, plastifiée noire, avec gâche attachée											
70 mm	67 mm	9,5 mm	16 mm	53 mm	100 mm	29 mm	10	Unité	-	L	137304
80 mm	64 mm	11,5 mm	18 mm	57 mm	116 mm	35 mm	10	Unité	-	L	137311
90 mm	73 mm	13,5 mm	18 mm	61 mm	130 mm	40 mm	10	Unité	-	L	137328
95 mm	79 mm	15,5 mm	18 mm	67 mm	135 mm	42 mm	10	Unité	-	L	137335



Verrou porte-cadenas avec poignée plate

possibilité de verrouillage par cadenas
Longueur d'extension: 62,5 mm

Cote a	Cote b	Cote c	Cote d	Cote e	Longueur d'extension	UE	UV	Contenu par UV	Délai de livraison	Code article 4004338...
280 mm	60 mm	340 mm	16 mm	110 mm	62,5 mm	5	Unité	-	L	210601

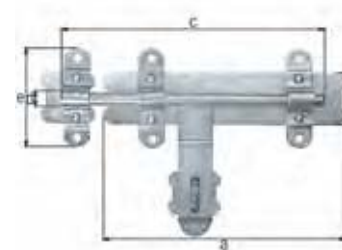

Verrou porte-cadenas

Longueur d'extension: 32 mm
Épaisseur: 1,25 mm

Cote a	Cote b	Cote c-Ø	Cote d	Cote e	Cote f	Longueur d'extension	UE	UV	Contenu par UV	Délai de livraison	Code article 4004338...
100 mm	51 mm	9,8 mm	13 mm	48 mm	115 mm	32 mm	10	Unité	-	L	124212

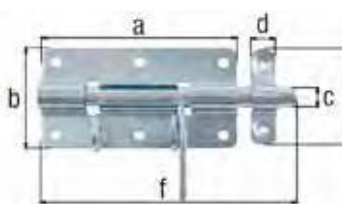

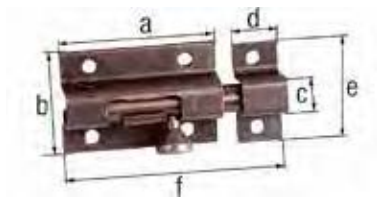

Verrou de box avec poignée bouton

Cote a	Cote b	Cote c-Ø	Cote d	Cote e	Cote f	Longueur d'extension	UE	UV	Contenu par UV	Délai de livraison	Code article 4004338...
Matériau: Acier brut, Finition: galvanisée passivée, avec gâche attachée											
50 mm	33 mm	9 mm	15 mm	33 mm	70 mm	17 mm	10	Unité	-	L	111700
70 mm	33 mm	9 mm	31 mm	33 mm	110 mm	38 mm	10	Unité	-	L	111724
90 mm	33 mm	9 mm	50 mm	33 mm	150 mm	57 mm	10	Unité	-	L	111748

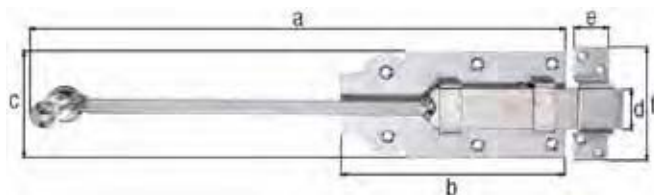

Verrou de porte à tige avec poignée bouton

avec trous de vis fraisés

pour verrouiller le deuxième vantail de portail en haut et en bas

Longueur d'extension: 40 mm

Barre carrée: 10 x 10 mm

Cote a	Cote b	Cote c	Cote d	Cote e	Cote f	UE	UV	Contenu par UV	Délai de livraison	Code article 4004338...
Matériau: Acier brut, Finition: galvanisée passivée, avec gâche attachée										
365,8 mm	160 mm	80 mm	30 mm	26 mm	86 mm	5	Unité	-	L	123154

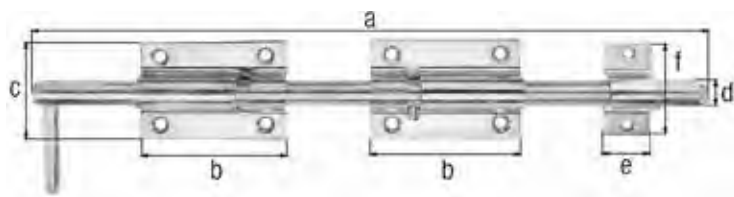

Verrou baïonnette

avec trous de vis fraisés

longueur de la tige réglable

Cote a	Cote b	Cote c	Cote d-Ø	Cote e	Cote f	UE	UV	Contenu par UV	Délai de livraison	Code article 4004338...
Matériau: Acier brut, Finition: galvanisée passivée, avec gâche attachée										
400 mm	90 mm	60 mm	16 mm	30 mm	57 mm	5	Unité	-	L	128500
600 mm	90 mm	60 mm	16 mm	30 mm	57 mm	5	Unité	-	L	128517

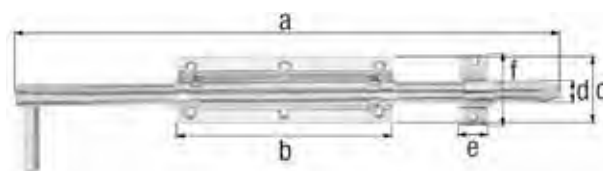

Verrou baïonnette

avec trous de vis fraisés

Cote a	Cote b	Cote c	Cote d-Ø	Cote e	Cote f	Longueur d'extension	UE	UV	Contenu par UV	Délai de livraison	Code article 4004338...
Matériau: Acier brut, Finition: galvanisée passivée, avec gâche attachée											
400 mm	160 mm	52 mm	18	30 mm	57 mm	120	5	Unité	-	L	124656
600 mm	210 mm	52 mm	18	30 mm	57 mm	320	5	Unité	-	L	124663

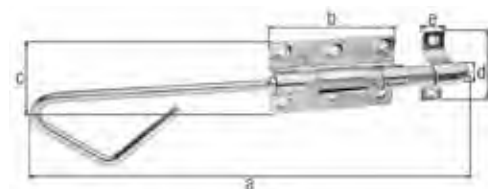

Verrou baïonnette

avec trous de vis fraisés

avec trous de vis renforcés

Longueur d'extension: 50 mm

Cote a	Cote b	Cote c	Cote d-Ø	Cote e	Cote f	UE	UV	Contenu par UV	Délai de livraison	Code article 4004338...
Matériau: Acier brut, Finition: galvanisée passivée, modèle : droit, avec gâche attachée										
320 mm	100 mm	60 mm	16,0 mm	20 mm	58 mm	6	Unité	-	L	129149
Matériau: Acier brut, Finition: galvanisée passivée, avec gâche attachée										
400 mm	100 mm	60 mm	16,0 mm	20 mm	58 mm	6	Unité	-	L	129156
Matériau: Acier inoxydable, avec gâche attachée										
320 mm	100 mm	65 mm	15,5 mm	20 mm	60 mm	4	Unité	-	L	327057 

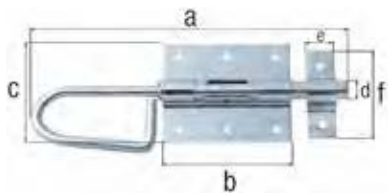

Verrou baïonnette

Cote a	Cote b	Cote c	Cote d-Ø	Cote e	Cote f	Longueur d'extension	UE	UV	Contenu par UV	Délai de livraison	Code article 4004338...
Matériau: Acier brut, Finition: zinguée, avec gâche attachée											
200 mm	80 mm	66 mm	11,5	18 mm	56 mm	33 mm	10	Unité	-	L	137229
300 mm	90 mm	67 mm	13,5	18 mm	61 mm	41 mm	10	Unité	-	L	137243
400 mm	90 mm	67 mm	13,5	18 mm	61 mm	41 mm	10	Unité	-	L	137250
500 mm	95 mm	67 mm	15,5	18 mm	67 mm	42 mm	10	Unité	-	L	137274
Matériau: Acier brut, Finition: zinguée, plastifiée noire, avec gâche attachée											
200 mm	80 mm	66 mm	11,5	18 mm	56 mm	34 mm	10	Unité	-	L	137113
300 mm	90 mm	67 mm	13,5	18 mm	61 mm	41 mm	10	Unité	-	L	137151
400 mm	90 mm	67 mm	13,5	18 mm	61 mm	41 mm	10	Unité	-	L	137168
500 mm	95 mm	67 mm	15,5	18 mm	67 mm	41 mm	10	Unité	-	L	137199

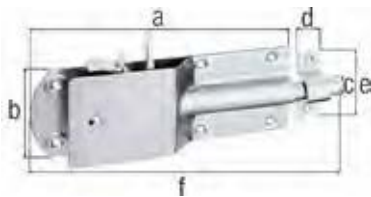

Verrou d'étable de sécurité

avec trous de vis fraisés

avec large poignée plate

loquet de verrouillage complètement masqué

Longueur d'extension: 50 mm

Cote a	Cote b	Cote c-Ø	Cote d	Cote e	Cote f	UE	UV	Contenu par UV	Délai de livraison	Code article 4004338...
Matériau: Acier brut, Finition: galvanisée passivée, avec gâche attachée										
200 mm	70 mm	15 mm	20 mm	57 mm	250 mm	5	Unité	-	L	124182
Matériau: Acier brut, Finition: zinguée, avec gâche attachée										
200 mm	70 mm	15 mm	20 mm	57 mm	250 mm	5	Unité	-	L	124151

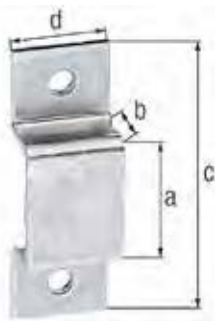

Gâche

Cote a	Cote b	Cote c	Cote d	UE	UV	Contenu par UV	Délai de livraison	Code article 4004338...
Matériau: Acier brut, Finition: galvanisée passivée								
7 mm	5 mm	25 mm	8 mm	25	Unité	-	L	132705
15 mm	7 mm	38 mm	13 mm	10	Blister	4 Pièce	L	901905
20 mm	9 mm	44 mm	13 mm	10	Blister	4 Pièce	L	901912
25 mm	12 mm	55 mm	16 mm	10	Blister	2 Pièce	L	901929
29 mm	14 mm	73 mm	20 mm	10	Blister	2 Pièce	L	901936
Matériau: Acier brut, Finition: galvanisée passivée, avec trous de vis fraisés								
20 mm	9 mm	44 mm	13 mm	100	Unité	-	L	122294

Gâche

Cote a	Cote b	Cote c	Cote d	UE	UV	Contenu par UV	Délai de livraison	Code article
Matériau: Acier brut, Finition: zinguée								
11 mm	16 mm	54 mm	16 mm	20	Unité	-	L	137380
15 mm	20 mm	60 mm	18 mm	20	Unité	-	L	137397
18 mm	23 mm	69 mm	18 mm	20	Unité	-	L	137403
Matériau: Acier brut, Finition: zinguée, plastifiée noire								
11 mm	16 mm	54 mm	16 mm	20	Unité	-	L	137359
15 mm	20 mm	60 mm	18 mm	20	Unité	-	L	137366
18 mm	23 mm	69 mm	18 mm	20	Unité	-	L	137373

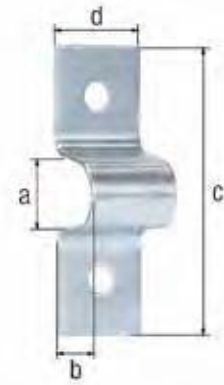

Gâche

avec trous de vis fraisés

Cote a	Cote b	Cote c	Cote d	UE	UV	Contenu par UV	Délai de livraison	Code article
Matériau: Acier brut, Finition: galvanisée passivée, avec trous de vis fraisés								
9 mm	12 mm	37 mm	10 mm	50	Unité	-	L	133566
13 mm	16 mm	52 mm	13 mm	6	Bliester	4 Pièce	L	901851
18 mm	24 mm	58 mm	20 mm	5	Bliester	2 Pièce	L	901868

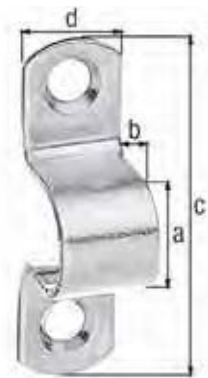

Tourniquet sur platine

avec trous de vis fraisés

Cote a	Cote b	Cote c	UE	UV	Contenu par UV	Délai de livraison	Code article
Matériau: Acier brut, Finition: galvanisée passivée							
45 mm	20 mm	4,5 mm	20	Unité	-	L	136000

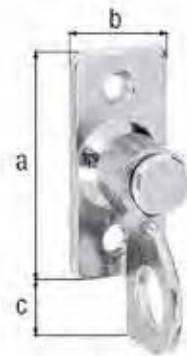

Tourniquet

avec gâche et pièce d'écartement

Cote a-Ø	Cote b	Cote c	Cote d	UE	UV	Contenu par UV	Délai de livraison	Code article
Matériau: Zinc coulé sous pression								
14,4 mm	60 mm	40,3 mm	5 mm	10	Bliester	2 Pièce	L	903664

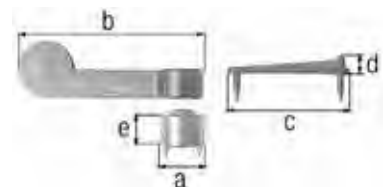



Verrou pour chant tubulaire avec coulisseau

Cote a	Cote b	Cote c	Cote d-Ø	UE	UV	Contenu par UV	Délai de livraison	Code article 4004338...
Matériau: Acier brut, Finition: couleur limba, vernis à effet martelé avec gâche								
160 mm	17 mm	12 mm	7,5 mm	10	Unité	-	L	126100
Matériau: Acier brut, Finition: vernis argenté, avec gâche								
200 mm	17 mm	12 mm	7,5 mm	10	Unité	-	L	126148



Verrou pour chant tubulaire avec levier

Cote a	Cote b	Cote c	Cote d-Ø	UE	UV	Contenu par UV	Délai de livraison	Code article 4004338...
Matériau: Acier brut, Finition: vernis argenté, avec gâche								
200 mm	17 mm	15 mm	7,5 mm	10	Unité	-	L	126230
220 mm	20 mm	15 mm	10,0 mm	10	Unité	-	L	126353
250 mm	17 mm	15 mm	7,5 mm	10	Unité	-	L	126247
250 mm	20 mm	15 mm	10,0 mm	10	Unité	-	L	126360



Douille de ressort pour verrous à axe rond

Cote a-Ø	Cote b-Ø	Cote c-Ø	Cote d	UE	UV	Contenu par UV	Délai de livraison	Code article 4004338...
Matériau: Laiton, à encastrer								
10 mm	20 mm	14 mm	28,0 mm	20	Unité	-	L	121501

CONNECTEURS DE CHARPENTE

Cr e pour durer.

DÉCLARATION DE PERFORMANCE

Numéro: Alberts/LE-001

selon l'ordonnance (EU) 305/2011 - n° Alberts 6181

- ETA 08/0171
Sabots GAH, type A 1,5 mm et 2 mm et type B
- Support U type A 2,0mm Modèles 260mm, 320mm, 440mm, 500mm
Support U type A 1,5mm Modèles 260mm, 320mm, 380mm
Support U type B2,0mm Modèles 238mm, 260mm, 320mm B1, 320mm, 380mm, 440mm, 500mm
Les sabots portent le logo du fabricant, le marquage CE et le numéro de l'Institut de technologie de Karlsruhe.
Toutes les autres informations telles que la date de fabrication sont indiquées sur l'étiquette de l'emballage.
- Les sabots sont destinés à assembler des éléments de construction porteurs en bois tels que les assemblages bois/bois, bois/béton ou bois/acier, le type B étant réservé aux assemblages bois/bois.
- Gust. Alberts GmbH & Co. KG
Blumenthal 2
58849 Herscheid
- NA
- Système de constance de performance : 2+
- NA
- L'Institut de technologie de Karlsruhe (KIT), NB n° 0769, a effectué la première inspection de l'usine et du contrôle de production interne ainsi que la surveillance, l'appréciation et l'évaluation en continu du contrôle de production du système 2+ et établi le document suivant : Attestation de conformité du contrôle de production interne, n° 0769-CPR-6181.

9. Performance déclarée

Principales caractéristiques	Performance	Spécification techn. harmonisée
Portance caractéristique	voir annexe B de l'ETA 08/0171	
Rigidité	Pas de performance déterminée	
Ductilité	Pas de performance déterminée	EN 1350-1
Sécurité en cas d'incendie Réaction au feu	Les sabots sont fabriqués en acier et classés dans la classe Euro A1 selon EN 1350-1	
Hygiène, santé et protection de l'environnement	Ne contient pas de substances dangereuses	
Durabilité et utilisabilité	La durabilité et l'utilisabilité des sabots est jugée satisfaisante, à condition que ceux-ci soient utilisés dans des structures bois avec des essences décrites dans Eurocode 5; les sabots remplissent les conditions des classes de service 1 et 2, aciers inoxydables de la classe de service 3.	
L'utilisation durable des ressources naturelles	Pas de performance déterminée	
Identification	voir annexe A de l'ETA 08/0171	

ETA 08/0171
ETAG 015 Plaques à aiguilles tridimensionnelles

- Les performances du produit selon les numéros 1 et 2 sont conformes aux performances déclarées selon le numéro 9. Selon le numéro 4, le fabricant est seul responsable de l'élaboration de cette déclaration de performance conformément à l'ordonnance (UE) n°305/2011. Signé à la place du fabricant et au nom du fabricant par :

Peter Feldmann

Nom

Responsable gestion qualité

Fonction

Herscheid, le 22 mai 2018

Lieu / date de l'établissement du document

p.o.

Signature

DÉCLARATION DE PERFORMANCE

Numéro: Alberts/LE-002

selon l'ordonnance (EU) 305/2011 - n° Alberts 6091

1. ETA 12/0584
Connecteurs Gerber GAH
2. Type 8659 dans les longueurs 120, 140, 160, 180, 200, 220, 240, 260, 280, 300, 320, 340, 360
Les connecteurs Gerber portent le logo du fabricant, le marquage CE et le numéro de l'Institut de technologie de Karlsruhe. Toutes les autres informations telles que la date de fabrication sont indiquées sur l'étiquette de l'emballage.
3. Les connecteurs Gerber sont destinés à l'assemblage d'éléments de construction porteurs bois/bois, par exemple aux assemblages entre deux pannes.
4. Gust. Alberts GmbH & Co. KG
Blumenthal 2
58849 Herscheid
5. NA
6. Système de constance de performance : 2+
7. NA
8. L'Institut de technologie de Karlsruhe (KIT), NB n° 0769, a effectué la première inspection de l'usine et du contrôle de production interne ainsi que la surveillance, l'appréciation et l'évaluation en continu du contrôle de production du système 2+ et établi le document suivant : Attestation de conformité du contrôle de production interne, n° 0769-CPD-6091.

9. Performance déclarée

Principales caractéristiques	Performance	Spécification techn. harmonisée
Portance caractéristique	voir annexe B de l'ETA 12/0584	
Rigidité	Pas de performance déterminée	
Ductilité	Pas de performance déterminée	EN 1350-1
Sécurité en cas d'incendie Réaction au feu	Les connecteurs Gerber sont fabriqués en acier et classés dans la classe Euro A1 selon EN 1350-1	
Hygiène, santé et protection de l'environnement	Ne contient pas de substances dangereuses	
Durabilité et utilisabilité	La durabilité et l'utilisabilité des connecteurs Gerber est jugée satisfaisante, à condition que ceux-ci soient utilisés dans des structures bois avec des essences décrites dans Eurocode 5; les connecteurs Gerber remplissent les conditions des classes de service 1 et 2, aciers inoxydables de la classe de service 3.	
Identification	voir annexe A de l'ETA 12/0584	

ETA 12/0584
ETAG 015 Plaques à aiguilles tridimensionnelles

10. Les performances du produit selon les numéros 1 et 2 sont conformes aux performances déclarées selon le numéro 9. Selon le numéro 4, le fabricant est seul responsable de l'élaboration de cette déclaration de performance conformément à l'ordonnance (UE) n°305/2011. Signé à la place du fabricant et au nom du fabricant par :

Peter Feldmann

Nom

Responsable gestion qualité

Fonction

Herscheid, le 22 mai 2018

Lieu / date de l'établissement du document

p.o.

Signature

DÉCLARATION DE PERFORMANCE

Numéro: Alberts/LE-006

selon l'ordonnance (EU) 305/2011 - n° Alberts 6123

- ETA 08/0165
Équerres d'assemblage GAH
- N° de type : 8573, 8590, 8591, 8592, 8593, 8594, 8595, 8596, 8597, 8612, 8613, 8614, 8615, 8617, 8620, 8621, 8623, 8624, 8625, 8625 FH, 8626, 8626 FH, 8627, 8632 FH, 8633 FH, 8634, 8635, 8636, 8637, 8638, 8640, 8641, 8644, 8645, 8622, 8628, 8629, 8632, 8633, 8654, 8655, 8791, 8792, 8793, 8794, 8795, 8799.
Les équerres d'assemblage portent le logo du fabricant, le marquage CE et le numéro de l'Institut de technologie de Karlsruhe. Toutes les autres informations telles que la date de fabrication sont indiquées sur l'étiquette de l'emballage.
- Les équerres d'assemblage sont destinées à l'assemblage d'éléments de construction porteurs en bois, par exemple aux assemblages entre une poutre en bois et une panne.
- Gust. Alberts GmbH & Co. KG
Blumenthal 2
58849 Herscheid
- NA
- Système de constance de performance : 2+
- NA
- L'Institut de technologie de Karlsruhe (KIT), NB n° 0769, a effectué la première inspection de l'usine et du contrôle de production interne ainsi que la surveillance, l'appréciation et l'évaluation en continu du contrôle de production du système 2+ et établi le document suivant : Attestation de conformité du contrôle de production interne, n° 0769-CPR-6123.

9. Performance déclarée

Principales caractéristiques	Performance	Spécification techn. harmonisée
Portance caractéristique	voir annexe B de l'ETA 08/0165	
Rigidité	Pas de performance déterminée	
Ductilité	Pas de performance déterminée	EN 1350-1
Sécurité en cas d'incendie Réaction au feu	Les équerres d'assemblage sont fabriquées en acier et classées dans la classe Euro A1 selon EN 1350-1	
Hygiène, santé et protection de l'environnement	Ne contient pas de substances dangereuses	
Durabilité et utilisabilité	La durabilité et l'utilisabilité des équerres d'assemblage est jugée satisfaisante, à condition que celles-ci soient utilisées dans des structures bois avec des essences décrites dans Eurocode 5; les équerres remplissent les conditions des classes de service 1 et 2, aciers inoxydables de la classe de service 3.	
L'utilisation durable des ressources naturelles	Pas de performance déterminée	
Identification	voir annexe A de l'ETA 08/0165	

ETA 08/0165
ETAG 015 Plaqués à aiguilles tridimensionnelles

- Les performances du produit selon les numéros 1 et 2 sont conformes aux performances déclarées selon le numéro 9. Selon le numéro 4, le fabricant est seul responsable de l'élaboration de cette déclaration de performance conformément à l'ordonnance (UE) n°305/2011. Signé à la place du fabricant et au nom du fabricant par :

Peter Feldmann

Nom

Responsable gestion qualité

Fonction

Herscheid, le 11 février 2019

Lieu / date de l'établissement du document

p.o.

Signature

DÉCLARATION DE PERFORMANCE

Numéro: Alberts/LE-005
selon l'ordonnance (EU) 305/2011 - n° Alberts 6008

- ETA 08/0170
Ancres de chevrons GAH
- N° de type : 8646/ 8647 170 droite/gauche, 8648/ 8649 210 droite/gauche, 8650/ 8651 250, 290, 330, 370 droite/gauche
Les ancrs de chevrons portent le logo du fabricant, le marquage CE et le numéro de l'Institut de technologie de Karlsruhe. Toutes les autres informations telles que la date de fabrication sont indiquées sur l'étiquette de l'emballage.
- Les ancrs de chevrons sont destinées à l'assemblage d'éléments de construction porteurs en bois, par exemple aux assemblages entre une poutre en bois et une panne.
- Gust. Alberts GmbH & Co. KG
Blumenthal 2
58849 Herscheid
- NA
- Système de constance de performance : 2+
- NA
- L'Institut de technologie de Karlsruhe (KIT), NB n° 0769, a effectué la première inspection de l'usine et du contrôle de production interne ainsi que la surveillance, l'appréciation et l'évaluation en continu du contrôle de production du système 2+ et établi le document suivant : Attestation de conformité du contrôle de production interne, n° 0769-CPD-6008.

9. Performance déclarée

Principales caractéristiques	Performance	Spécification techn. harmonisée
Portance caractéristique	voir annexe B de l'ETA 08/0170	
Rigidité	Pas de performance déterminée	
Ductilité	Pas de performance déterminée	EN 1350-1
Sécurité en cas d'incendie Réaction au feu	Les ancrs de chevrons sont fabriquées en acier et classées dans la classe Euro A1 selon EN 1350-1	
Hygiène, santé et protection de l'environnement	Ne contient pas de substances dangereuses	
Durabilité et utilisabilité	La durabilité et l'utilisabilité des ancrs de chevrons est jugée satisfaisante, à condition que celles-ci soient utilisées dans des structures bois avec des essences décrites dans Eurocode 5; ancrs de chevrons remplissent les conditions des classes de service 1 et 2, aciers inoxydables de la classe de service 3.	
Identification	voir annexe A de l'ETA 08/0170	

ETA 08/0170
ETAG 015 Plaques à aiguilles tridimensionnelles

- Les performances du produit selon les numéros 1 et 2 sont conformes aux performances déclarées selon le numéro 9. Selon le numéro 4, le fabricant est seul responsable de l'élaboration de cette déclaration de performance conformément à l'ordonnance (UE) n°305/2011. Signé à la place du fabricant et au nom du fabricant par :

Peter Feldmann

Nom

Leiter Qualitätsmanagement

Fonction

Herscheid, den 22. Mai 2018

Lieu / date de l'établissement du document

p.o.

Signature

DÉCLARATION DE PERFORMANCE

Numéro: Alberts/LE-003

selon l'ordonnance (EU) 305/2011 - n° Alberts 6107

1. DIN EN14545:2009-2
Tôles perforées GAH
2. Type 8600, 8602, 8604, 8605, 8606, 8609, 8610, 8611, 8640, 8642, 8643, 8719, 8719 LO, 8720, 8720 LO, 8721, 8721 LO, 8724, 8725, 8726, 8727, 8728, 8729, 8739, 8740, 8741, 8742, 8743, 8744, 8745, 8746, 8747, 8748, 8749, 8750, 8751, 8752, 8753, 8754, 8755, 8756, 8757.
3. Les tôles perforées portent le logo du fabricant, le marquage CE et le numéro de l'Institut de technologie de Karlsruhe. Toutes les autres informations telles que la date de fabrication sont indiquées sur l'étiquette de l'emballage.
4. Les tôles perforées sont destinées à l'assemblage d'éléments de construction porteurs en bois avec des épaisseurs de tôle de 2,0 mm, 2,5 mm et 3 mm.
5. Gust. Alberts GmbH & Co. KG
Blumenthal 2
58849 Herscheid
6. NA
7. Système de constance de performance : 2+
8. NA
9. L'Institut de technologie de Karlsruhe (KIT), NB n° 0769, a effectué la première inspection de l'usine et du contrôle de production interne ainsi que la surveillance, l'appréciation et l'évaluation en continu du contrôle de production du système 2+ et établi le document suivant : Attestation de conformité du contrôle de production interne, n° 0769-CPR-6107.

10. Performance déclarée

Principales caractéristiques	Performance	Spécification techn. harmonisée
Portance caractéristique	DIN EN 14545:2009-02 6.3.1	EN 19951,1
Sécurité en cas d'incendie Réaction au feu	Les tôles perforées sont fabriquées en acier et classées dans la classe Euro A1 selon EN 1350-1	EN 1350-1
Qualité de l'acier	DX 51D Z 275 1.4016, 1.4301, 1.4401, 1.4541, 1.4571	EN 10346: 2009 EN 10088-2:2005
Valeurs mécaniques	$R_{eH} \geq 250\text{MPa}$, $R_m \geq 270\text{MPa}$, $A_0 \geq 22\%$	
Protection anticorrosion	Classe d'utilisation 1/2/3	EN 1995:2013
Durabilité et utilisabilité	Les tôles perforées correspondent à la norme DIN EN 14545: pour une utilisation dans des structures bois avec des essences décrites dans Eurocode 5; elles remplissent les conditions des classes de service 1 et 2, aciers inoxydables de la classe de service 3.	

DIN EN 14545: 2009-2

11. Les performances du produit selon les numéros 1 et 2 sont conformes aux performances déclarées selon le numéro 9. Selon le numéro 4, le fabricant est seul responsable de l'élaboration de cette déclaration de performance conformément à l'ordonnance (UE) n°305/2011. Signé à la place du fabricant et au nom du fabricant par :

Peter Feldmann

Nom

Responsable gestion qualité

Fonction

Herscheid, le 22 mai 2019

Lieu / date de l'établissement du document

p.o.

Signature

Équerre renforcée avec nervure

Cote a	Cote b	Cote c	Épaisseur	UE	UV	Contenu par UV	Délai de livraison	Code article 4004338...
Matériau: Acier brut, Finition: galvanisée Sendzimir, avec marquage CE selon ETA-08/0165								
50 mm	90 mm	50 mm	2,50 mm	50	Unité	-	L	334666
70 mm	70 mm	55 mm	2,50 mm	50	Unité	-	L	330354
70 mm	70 mm	55 mm	2,50 mm	4	Lot	12 Pièce	L	330330
90 mm	90 mm	65 mm	2,50 mm	25	Unité	-	L	330552
90 mm	90 mm	65 mm	2,50 mm	4	Lot	12 Pièce	L	330514
105 mm	105 mm	90 mm	3,00 mm	20	Unité	-	L	330606
105 mm	105 mm	90 mm	3,00 mm	2	Lot	12 Pièce	L	330521
Matériau: Acier brut, Finition: zinguée, plastifiée blanche, avec marquage CE selon ETA-08/0165								
70 mm	70 mm	55 mm	2,50 mm	50	Unité	-	L	330378
90 mm	90 mm	65 mm	2,50 mm	25	Unité	-	L	330576
Matériau: Acier inoxydable								
70 mm	70 mm	55 mm	2,00 mm	25	Unité	-	L	335212
90 mm	90 mm	65 mm	2,00 mm	10	Unité	-	L	335250
105 mm	105 mm	90 mm	2,50 mm	25	Unité	-	L	335267

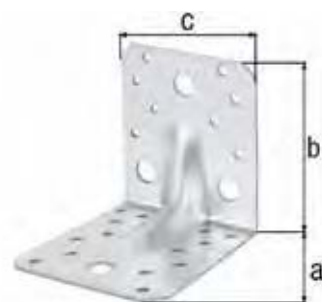

Équerre renforcée avec deux nervures

Épaisseur: 2,00 mm

Cote a	Cote b	Cote c	UE	UV	Contenu par UV	Délai de livraison	Code article 4004338...
Matériau: Acier brut, Finition: galvanisée Sendzimir, avec marquage CE selon ETA-08/0165							
50 mm	77 mm	64 mm	50	Unité	-	L	335717

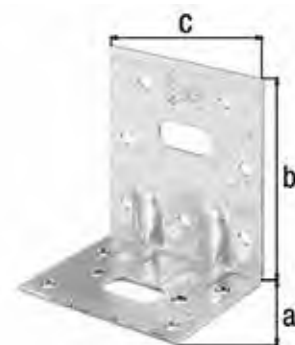

Équerre renforcée

Épaisseur: 2,50 mm

Cote a	Cote b	Cote c	UE	UV	Contenu par UV	Délai de livraison	Code article 4004338...
Matériau: Acier brut, Finition: galvanisée Sendzimir, avec marquage CE selon ETA-08/0165							
150 mm	150 mm	65 mm	25	Unité	-	L	335724

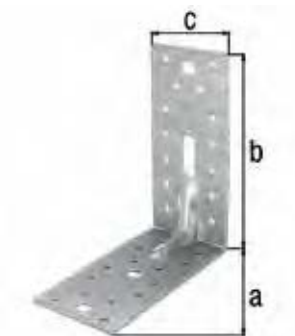



Équerre renforcée avec nervure

Épaisseur: 2,50 mm

Cote a	Cote b	Cote c	UE	UV	Contenu par UV	Délai de livraison	Code article 4004338...
Matériau: Acier brut, Finition: galvanisée Sendzimir							
125 mm	125 mm	45 mm	50	Unité	-	L	336615

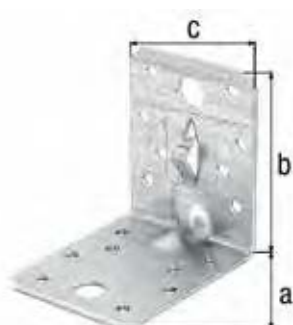

Équerre renforcée avec griffe

Épaisseur: 2,00 mm

- Équerre avec griffe à expansion qui maintient solidement l'équerre dans le bois par enfoncement et permet ainsi un vissage aisé.

Cote a	Cote b	Cote c	UE	UV	Contenu par UV	Délai de livraison	Code article 4004338...
Matériau: Acier brut, Finition: galvanisée Sendzimir							
70 mm	70 mm	55 mm	25	Unité	-	L	339807
90 mm	90 mm	65 mm	25	Unité	-	L	339814



Équerre d'assemblage KR

Épaisseur: 4,00 mm

Cote a	Cote b	Cote c	UE	UV	Contenu par UV	Délai de livraison	Code article 4004338...
Matériau: Acier brut, Finition: galvanisée à chaud, avec marquage CE selon ETA-08/0165							
95 mm	85 mm	65 mm	20	Unité	-	L	330934
135 mm	85 mm	65 mm	20	Unité	-	L	330910
285 mm	85 mm	65 mm	10	Unité	-	L	330927

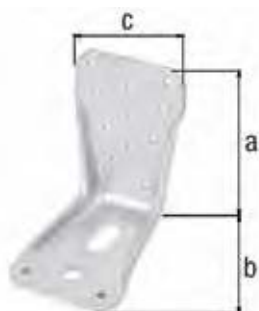

Équerre d'assemblage KR

Épaisseur: 4,00 mm

Cote a	Cote b	Cote c	UE	UV	Contenu par UV	Délai de livraison	Code article 4004338...
Matériau: Acier brut, Finition: galvanisée à chaud, avec marquage CE selon ETA-08/0165							
95 mm	85 mm	65 mm	25	Unité	-	L	330842
135 mm	85 mm	65 mm	25	Unité	-	L	330897
285 mm	85 mm	65 mm	12	Unité	-	L	330996

Équerre renforcée avec deux nervures

Épaisseur: 2,50 mm

Cote a	Cote b	Cote c	UE	UV	Contenu par UV	Délai de livraison	Code article 4004338...
Matériau: Acier brut, Finition: galvanisée Sendzimir, avec marquage CE selon ETA-08/0165							
50 mm	90 mm	80 mm	50	Unité	-	L	334659

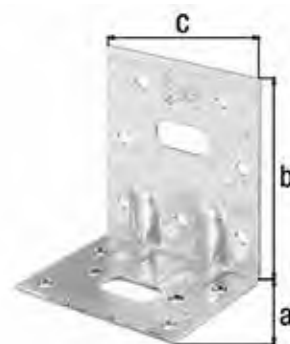

Équerre d'assemblage

Cote a	Cote b	Cote c	Épaisseur	UE	UV	Contenu par UV	Délai de livraison	Code article 4004338...
Matériau: Acier brut, Finition: galvanisée Sendzimir								
40 mm	40 mm	20 mm	2,00 mm	100	Unité	-	L	330156
40 mm	40 mm	20 mm	2,00 mm	12	Lot	25 Pièce	L	330187
40 mm	40 mm	40 mm	2,00 mm	50	Unité	-	L	330200
40 mm	40 mm	40 mm	2,00 mm	6	Lot	25 Pièce	L	330194
Matériau: Acier brut, Finition: galvanisée Sendzimir, avec marquage CE selon ETA-08/0165								
50 mm	50 mm	35 mm	2,50 mm	50	Unité	-	L	330309
50 mm	50 mm	35 mm	2,50 mm	10	Lot	6 Pièce	L	332334
50 mm	50 mm	35 mm	2,50 mm	6	Lot	25 Pièce	L	330323
50 mm	50 mm	40 mm	2,00 mm	50	Unité	-	L	330255
50 mm	50 mm	40 mm	2,00 mm	6	Lot	25 Pièce	L	330316
80 mm	80 mm	40 mm	2,00 mm	50	Unité	-	L	330644
90 mm	90 mm	40 mm	3,00 mm	50	Unité	-	L	330408
90 mm	90 mm	40 mm	3,00 mm	10	Lot	6 Pièce	L	332914
100 mm	100 mm	40 mm	2,00 mm	50	Unité	-	L	353216
60 mm	60 mm	45 mm	2,50 mm	50	Unité	-	L	330835
70 mm	70 mm	55 mm	2,50 mm	50	Unité	-	L	339630
70 mm	70 mm	55 mm	2,50 mm	10	Lot	6 Pièce	L	332938
40 mm	60 mm	60 mm	2,50 mm	10	Lot	6 Pièce	L	332525
40 mm	60 mm	60 mm	2,50 mm	50	Unité	-	L	334369
60 mm	80 mm	60 mm	2,50 mm	10	Lot	6 Pièce	L	332976
60 mm	80 mm	60 mm	2,50 mm	50	Unité	-	L	334352
100 mm	60 mm	60 mm	2,50 mm	50	Unité	-	L	330149
90 mm	90 mm	65 mm	2,50 mm	25	Unité	-	L	330453
90 mm	90 mm	65 mm	2,50 mm	6	Lot	6 Pièce	L	333614
105 mm	105 mm	90 mm	3,00 mm	25	Unité	-	L	330507
Matériau: Acier brut, Finition: zinguée, plastifiée noire								
40 mm	40 mm	40 mm	2,00 mm	50	Unité	-	L	327309
70 mm	70 mm	55 mm	-	20	Unité	-	L	332693
Matériau: Acier brut, Finition: zinguée, plastifiée blanche								
40 mm	40 mm	40 mm	2,00 mm	50	Unité	-	L	330224

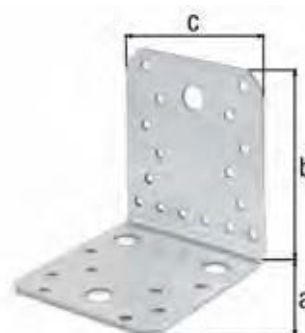

	Cote a	Cote b	Cote c	Épaisseur	UE	UV	Contenu par UV	Délai de livraison	Code article 4004338...
Matériau: Acier brut, Finition: zinguée, plastifiée blanche, avec marquage CE selon ETA-08/0165									
CE	50 mm	50 mm	40 mm	2,00 mm	50	Unité	-	L	330286
Matériau: Acier inoxydable									
VA	40 mm	40 mm	40 mm	2,00 mm	25	Unité	-	L	361020
VA	50 mm	50 mm	40 mm	2,00 mm	50	Unité	-	L	335205
VA	70 mm	70 mm	55 mm	2,00 mm	20	Unité	-	L	327149

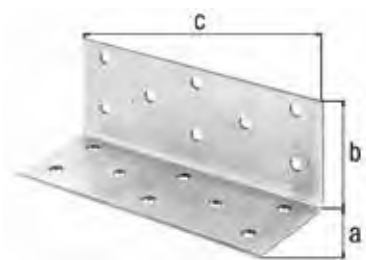

Équerre d'assemblage

pour liaisons en coin
Épaisseur: 2,00 mm

	Cote a	Cote b	Cote c	UE	UV	Contenu par UV	Délai de livraison	Code article 4004338...
Matériau: Acier brut, Finition: galvanisée Sendzimir								
	40 mm	40 mm	100 mm	25	Unité	-	L	335755

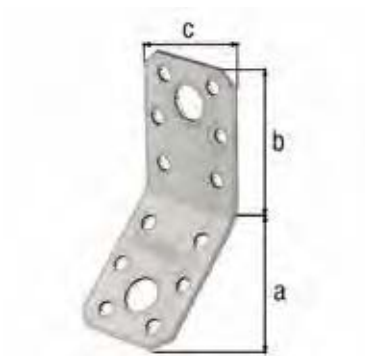

Équerre d'assemblage coudée à 135°

	Cote a	Cote b	Cote c	Épaisseur	UE	UV	Contenu par UV	Délai de livraison	Code article 4004338...
Matériau: Acier brut, Finition: galvanisée Sendzimir									
	50 mm	50 mm	35 mm	2,50 mm	50	Unité	-	L	335502
	90 mm	90 mm	40 mm	3,00 mm	50	Unité	-	L	335557
	90 mm	90 mm	65 mm	2,50 mm	25	Unité	-	L	335601

Équerre d'assemblage

Cote a	Cote b	Cote c	Épaisseur	UE	UV	Contenu par UV	Délai de livraison	Code article 4004338...	
Matériau: Acier brut, Finition: galvanisée Sendzimir, avec marquage CE selon ETA-08/0165									
60 mm	60 mm	40 mm	2,50 mm	50	Unité	-	L	330705	CE
60 mm	60 mm	40 mm	2,50 mm	8	Lot	15 Pièce	L	330538	GP CE
60 mm	60 mm	50 mm	2,00 mm	50	Unité	-	L	331481	CE
40 mm	40 mm	60 mm	2,50 mm	50	Unité	-	L	330651	CE
40 mm	40 mm	60 mm	2,50 mm	4	Lot	20 Pièce	L	339067	GP CE
60 mm	60 mm	60 mm	2,50 mm	50	Unité	-	L	330750	CE
60 mm	60 mm	60 mm	2,50 mm	4	Lot	15 Pièce	L	330545	GP CE
80 mm	80 mm	60 mm	2,50 mm	50	Unité	-	L	331498	CE
60 mm	60 mm	80 mm	2,50 mm	25	Unité	-	L	330804	CE
80 mm	80 mm	80 mm	2,50 mm	25	Unité	-	L	330859	CE
100 mm	100 mm	80 mm	2,50 mm	25	Unité	-	L	332068	CE
100 mm	100 mm	100 mm	2,50 mm	25	Unité	-	L	330903	CE
Matériau: Acier brut, Finition: zinguée, plastifiée noire									
60 mm	60 mm	60 mm	2,50 mm	25	Unité	-	L	337582	
Matériau: Acier brut, Finition: zinguée, plastifiée blanche, avec marquage CE selon ETA-08/0165									
60 mm	60 mm	60 mm	2,50 mm	50	Unité	-	L	330774	CE
Matériau: Acier inoxydable									
60 mm	60 mm	40 mm	2,00 mm	10	Unité	-	L	361044	VA
40 mm	40 mm	60 mm	2,00 mm	25	Unité	-	L	361037	VA
60 mm	60 mm	60 mm	2,00 mm	25	Unité	-	L	335311	VA

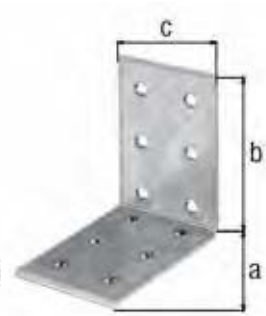

Équerre d'assemblage avec griffe de fixation à enfoncer

Épaisseur: 1,50 mm

- Équerre d'assemblage avec griffe à expansion qui maintient solidement le raccord dans le bois par enfoncement et permet ainsi un vissage aisé.

Cote a	Cote b	Cote c	UE	UV	Contenu par UV	Délai de livraison	Code article 4004338...	
Matériau: Acier brut, Finition: galvanisée Sendzimir								
60 mm	60 mm	40 mm	25	Unité	-	L	339821	
60 mm	60 mm	60 mm	25	Unité	-	L	339838	

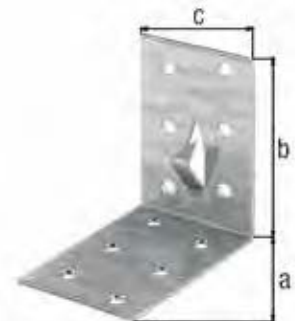

Support U Ailes extérieures

Cote a	Cote b	Cote c	Épaisseur	UE	UV	Contenu par UV	Délai de livraison	Code article 4004338...	
Matériau: Acier brut, Finition: galvanisée Sendzimir, avec marquage CE selon ETA-08/0171									
34 mm	143 mm	104 mm	2,00 mm	25	Unité	-	L	335335	CE
40 mm	110 mm	110 mm	2,00 mm	25	Unité	-	L	334505	CE
45 mm	110 mm	115 mm	2,00 mm	25	Unité	-	L	335984	CE
40 mm	140 mm	110 mm	2,00 mm	25	Unité	-	L	353773	CE
50 mm	68 mm	120 mm	2,00 mm	25	Unité	-	L	353780	CE
50 mm	105 mm	120 mm	2,00 mm	25	Unité	-	L	334512	CE

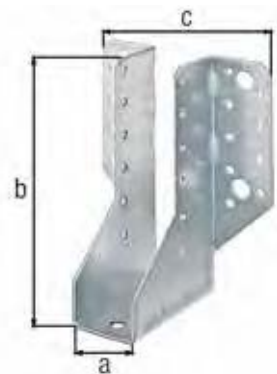

	Cote a	Cote b	Cote c	Épaisseur	UE	UV	Contenu par UV	Délai de livraison	Code article 4004338...
CE	50 mm	135 mm	120 mm	2,00 mm	25	Unité	-	L	335120
CE	60 mm	80 mm	130 mm	2,00 mm	25	Unité	-	L	354947
CE	60 mm	100 mm	138 mm	2,00 mm	25	Unité	-	L	331252
GP CE	60 mm	100 mm	138 mm	2,00 mm	6	Lot	6 Pièce	L	331375
CE	60 mm	130 mm	130 mm	2,00 mm	25	Unité	-	L	353797
CE	60 mm	160 mm	130 mm	2,00 mm	25	Unité	-	L	353162
CE	64 mm	65 mm	134 mm	2,00 mm	25	Unité	-	L	334536
CE	64 mm	98 mm	134 mm	2,00 mm	25	Unité	-	L	334529
CE	64 mm	128 mm	134 mm	2,00 mm	25	Unité	-	L	335144
CE	64 mm	158 mm	134 mm	2,00 mm	25	Unité	-	L	353803
CE	70 mm	95 mm	140 mm	2,00 mm	25	Unité	-	L	333850
CE	70 mm	125 mm	140 mm	2,00 mm	25	Unité	-	L	335151
CE	70 mm	155 mm	140 mm	2,00 mm	25	Unité	-	L	353827
CE	76 mm	90 mm	146 mm	2,00 mm	25	Unité	-	L	335342
CE	76 mm	152 mm	146 mm	2,00 mm	25	Unité	-	L	335168
CE	80 mm	120 mm	150 mm	2,00 mm	25	Unité	-	L	331306
GP CE	80 mm	120 mm	150 mm	2,00 mm	4	Lot	6 Pièce	L	331382
CE	80 mm	150 mm	150 mm	2,00 mm	25	Unité	-	L	335182
CE	80 mm	180 mm	170 mm	2,00 mm	25	Unité	-	L	354725
CE	100 mm	140 mm	170 mm	2,00 mm	25	Unité	-	L	331351
GP CE	100 mm	140 mm	170 mm	2,00 mm	4	Lot	6 Pièce	L	331399
CE	100 mm	200 mm	190 mm	2,00 mm	25	Unité	-	L	335243
CE	120 mm	160 mm	210 mm	2,00 mm	10	Unité	-	L	331405
CE	120 mm	190 mm	210 mm	2,00 mm	10	Unité	-	L	354770
CE	140 mm	180 mm	228 mm	2,00 mm	10	Unité	-	L	331450
Matériau: Acier brut, Finition: galvanisée Sendzimir, avec marquage CE selon ETA-09/0021									
CE	160 mm	200 mm	240 mm	2,50 mm	10	Unité	-	L	335007
Matériau: Acier inoxydable									
CE VA	60 mm	100 mm	130 mm	2,00 mm	25	Unité	-	L	335410
CE VA	80 mm	120 mm	150 mm	2,00 mm	25	Unité	-	L	335427

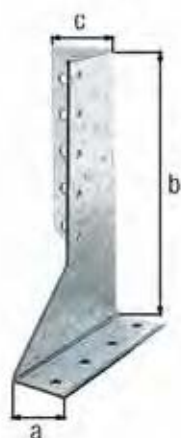

Illustration : utilisation à gauche

Support U Ailes extérieures

Version: en deux parties
Épaisseur: 2,00 mm

	Cote a	Cote b	Cote c	UE	UV	Contenu par UV	Délai de livraison	Code article 4004338...
Matériau: Acier brut, Finition: galvanisée Sendzimir, gauche								
	25 mm	140 mm	40 mm	25	Unité	-	L	331559
Matériau: Acier brut, Finition: galvanisée Sendzimir, droite								
	25 mm	140 mm	40 mm	25	Unité	-	L	331504
Matériau: Acier brut, Finition: galvanisée Sendzimir, gauche, avec marquage CE selon ETA-09/0021								
CE	30 mm	100 mm	38 mm	25	Unité	-	L	335649
Matériau: Acier brut, Finition: galvanisée Sendzimir, droite, avec marquage CE selon ETA-09/0021								
CE	30 mm	100 mm	38 mm	25	Unité	-	L	335632

Support U Ailes intérieures

Épaisseur: 2,00 mm

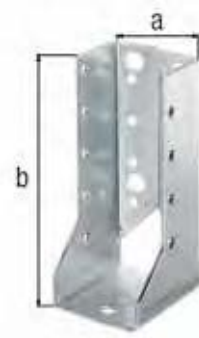

Cote a	Cote b	UE	UV	Contenu par UV	Délai de livraison	Code article 4004338...
Matériau: Acier brut, Finition: galvanisée Sendzimir, avec marquage CE selon ETA-08/0171						
40 mm	110 mm	25	Unité	-	L	353926
60 mm	100 mm	25	Unité	-	L	353902
64 mm	128 mm	25	Unité	-	L	335229
76 mm	152 mm	25	Unité	-	L	354954
80 mm	120 mm	25	Unité	-	L	335359
100 mm	140 mm	10	Unité	-	L	335403
120 mm	160 mm	10	Unité	-	L	335458

Support U léger

Épaisseur: 1,00 mm

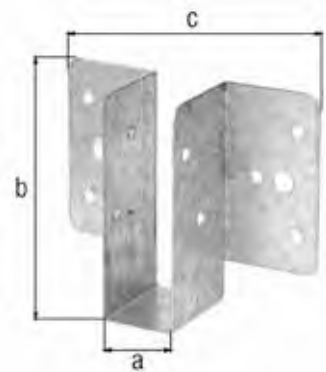

Cote a	Cote b	Cote c	UE	UV	Contenu par UV	Délai de livraison	Code article 4004338...
Matériau: Acier brut, Finition: galvanisée Sendzimir							
25 mm	75 mm	96 mm	50	Unité	-	L	339371
38 mm	70 mm	111 mm	50	Unité	-	L	339456
46 mm	66 mm	120 mm	50	Unité	-	L	336554
51 mm	61 mm	120 mm	50	Unité	-	L	350208
59 mm	69 mm	130 mm	50	Unité	-	L	350222

Support U léger avec languette

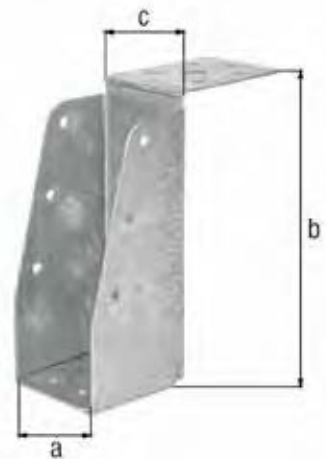

Cote a	Cote b	Cote c	UE	UV	Contenu par UV	Délai de livraison	Code article 4004338...
Matériau: Acier brut, Finition: galvanisée Sendzimir							
46 mm	121 mm	50 mm	10	Unité	-	L	338633
59 mm	156 mm	62 mm	10	Unité	-	L	338893
63 mm	175 mm	65 mm	10	Unité	-	L	339012
71 mm	171 mm	75 mm	10	Unité	-	L	338909
Matériau: Acier brut, Finition: zinguée							
50 mm	150 mm	55 mm	10	Unité	-	L	332648

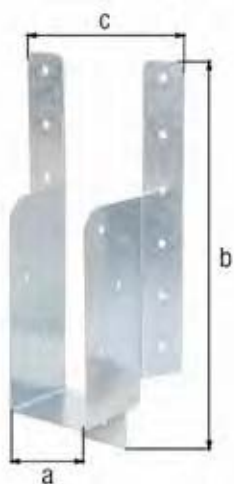

Support U

Épaisseur: 1,00 mm

Cote a	Cote b	Cote c	UE	UV	Contenu par UV	Délai de livraison	Code article 4004338...
Matériau: Acier brut, Finition: galvanisée Sendzimir							
50 mm	190 mm	103 mm	10	Unité	-	L	338794
59 mm	190 mm	114 mm	25	Unité	-	L	338992
Matériau: Acier brut, Finition: zinguée							
46 mm	190 mm	105 mm	25	Unité	-	L	332280
71 mm	175 mm	129 mm	25	Unité	-	L	333232

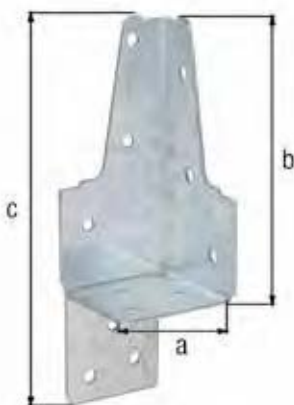

Connecteur universel

Épaisseur: 1,25 mm

Cote a	Cote b	Cote c	Épaisseur	UE	UV	Contenu par UV	Délai de livraison	Code article 4004338...
Matériau: Acier brut, Finition: zinguée, droite								
40 mm	83 mm	125 mm	1,25 mm	50	Unité	-	L	338206
Matériau: Acier brut, Finition: zinguée, gauche								
40 mm	83 mm	125 mm	1,25 mm	50	Unité	-	L	338350

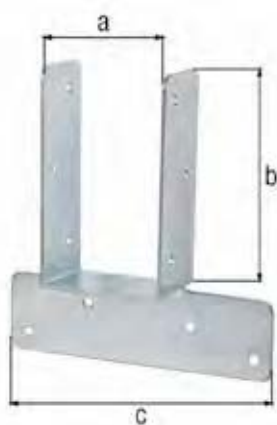

Connecteur pour solives

Épaisseur: 1,50 mm

Cote a	Cote b	Cote c	UE	UV	Contenu par UV	Délai de livraison	Code article 4004338...
Matériau: Acier brut, Finition: galvanisée Sendzimir							
46 mm	82 mm	112 mm	25	Unité	-	L	350215

Équerre renvoyée

Épaisseur: 2,00 mm

Cote a	Cote b	Cote c	UE	UV	Contenu par UV	Délai de livraison	Code article 4004338...	
Matériau: Acier brut, Finition: galvanisée Sendzimir, droite, avec marquage CE selon ETA-08/0170								
32 mm	32 mm	170 mm	25	Unité	-	L	330958	CE
32 mm	32 mm	210 mm	25	Unité	-	L	331054	CE
32 mm	32 mm	250 mm	25	Unité	-	L	331153	CE
Matériau: Acier brut, Finition: galvanisée Sendzimir, gauche, avec marquage CE selon ETA-08/0170								
32 mm	32 mm	170 mm	25	Unité	-	L	331009	CE
32 mm	32 mm	210 mm	25	Unité	-	L	331108	CE
32 mm	32 mm	250 mm	25	Unité	-	L	331207	CE
Matériau: Acier brut, Finition: galvanisée Sendzimir, droite et gauche, avec marquage CE selon ETA-08/0170								
32 mm	32 mm	170 mm	100	Unité	-	L	334277	CE
32 mm	32 mm	170 mm	4	Lot	12 Pièce	L	330941	GP CE
32 mm	32 mm	210 mm	100	Unité	-	L	334284	CE
Matériau: Acier inoxydable, droite, avec marquage CE selon ETA 08/017								
32 mm	32 mm	170 mm	25	Unité	-	L	335366	CE VA
Matériau: Acier inoxydable, gauche								
32 mm	32 mm	170 mm	25	Unité	-	L	335373	CE VA

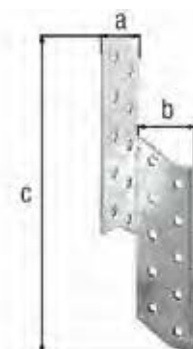

Illustration : utilisation à droite

Équerre renvoyée

utilisation universelle

Épaisseur: 2,00 mm

Cote a	Cote b	Cote c	UE	UV	Contenu par UV	Délai de livraison	Code article 4004338...	
Matériau: Acier brut, Finition: galvanisée Sendzimir, avec marquage CE selon ETA-14/0105								
33 mm	33 mm	170 mm	50	Unité	-	L	338077	CE
33 mm	33 mm	210 mm	50	Unité	-	L	338084	CE
33 mm	33 mm	250 mm	50	Unité	-	L	338091	CE



Ancrage IPN

Épaisseur: 3,00 mm

Cote a	Cote b	Cote c	UE	UV	Contenu par UV	Délai de livraison	Code article 4004338...	
Matériau: Acier brut, Finition: galvanisée Sendzimir								
40 mm	160 mm	30 mm	50	Unité	-	L	338480	
55 mm	180 mm	30 mm	50	Unité	-	L	339982	

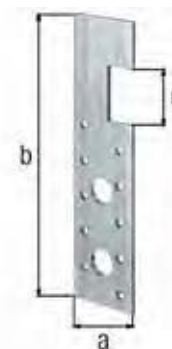

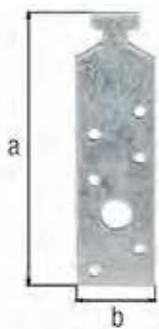

Ancrage pour rail

Épaisseur: 3,00 mm

	Cote a	Cote b	UE	UV	Contenu par UV	Délai de livraison	Code article 4004338...
Matériau: Acier brut, Finition: galvanisée Sendzimir, pour rail 28/15, avec marquage CE selon DIN EN 14545							
CE	160 mm	34 mm	50	Unité	-	L	334468
CE	180 mm	34 mm	50	Unité	-	L	334475
Matériau: Acier brut, Finition: galvanisée Sendzimir, pour rail 38/17, avec marquage CE selon DIN EN 14545							
CE	160 mm	34 mm	50	Unité	-	L	334642
CE	180 mm	34 mm	50	Unité	-	L	334499

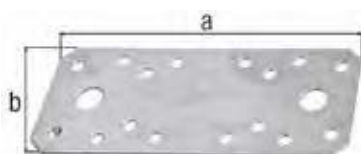

Platine d'assemblage

	Cote a	Cote b	Épaisseur	UE	UV	Contenu par UV	Délai de livraison	Code article 4004338...
Matériau: Acier brut, Finition: galvanisée Sendzimir, avec marquage CE selon DIN EN 14545								
CE	96 mm	35 mm	2,50 mm	50	Unité	-	L	330002
GP CE	96 mm	35 mm	2,50 mm	6	Lot	25 Pièce	L	330088
CE	60 mm	40 mm	2,00 mm	25	Unité	-	L	331412
CE	80 mm	40 mm	2,00 mm	25	Unité	-	L	331429
CE	100 mm	40 mm	2,00 mm	25	Unité	-	L	331436
CE	180 mm	40 mm	3,00 mm	50	Unité	-	L	330101
CE	133 mm	55 mm	2,50 mm	50	Unité	-	L	330057
GP CE	133 mm	55 mm	2,50 mm	4	Lot	15 Pièce	L	339050
CE	172 mm	65 mm	2,50 mm	50	Unité	-	L	339753
CE	190 mm	90 mm	3,00 mm	20	Unité	-	L	335700
Matériau: Acier brut, Finition: zinguée, plastifiée blanche, avec marquage CE selon DIN EN 14545								
CE	96 mm	35 mm	2,50 mm	50	Unité	-	L	330026
CE	180 mm	40 mm	3,00 mm	50	Unité	-	L	330125
CE	133 mm	55 mm	2,50 mm	50	Unité	-	L	330071
Matériau: Acier inoxydable								
VA	96 mm	35 mm	2,00 mm	25	Unité	-	L	361006
VA	133 mm	55 mm	2,00 mm	50	Unité	-	L	361013

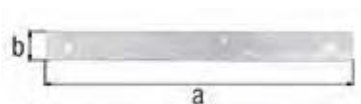

Platine d'assemblage

Épaisseur: 2,00 mm

	Cote a	Cote b	Épaisseur	UE	UV	Contenu par UV	Délai de livraison	Code article 4004338...
Matériau: Acier brut, Finition: galvanisée Sendzimir								
	300 mm	32 mm	1,90 mm	25	Unité	-	L	336561
	400 mm	30 mm	2,00 mm	25	Unité	-	L	361693

Platine d'assemblage

Épaisseur: 0,75 mm

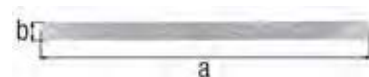

Cote a	Cote b	UE	UV	Contenu par UV	Délai de livraison	Code article 4004338...
Matériau: Acier brut, Finition: galvanisée Sendzimir						
400 mm	22 mm	25	Unité	-	L	336622

Platine d'assemblage en T

Cote a	Cote b	Cote c	UE	UV	Contenu par UV	Délai de livraison	Code article 4004338...
Matériau: Acier brut, Finition: galvanisée Sendzimir							
80 mm	106 mm	38 mm	20	Unité	-	L	340513
160 mm	142 mm	45 mm	20	Unité	-	L	353322

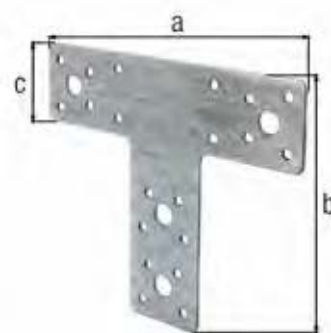

Platine d'assemblage en T

avec trous de vis fraisés

Épaisseur: 2,00 mm

Cote a	Cote b	Cote c	UE	UV	Contenu par UV	Délai de livraison	Code article 4004338...
Matériau: Acier brut, Finition: galvanisée Sendzimir							
70 mm	50 mm	16 mm	50	Unité	-	L	333003
140 mm	110 mm	30 mm	25	Unité	-	L	335052

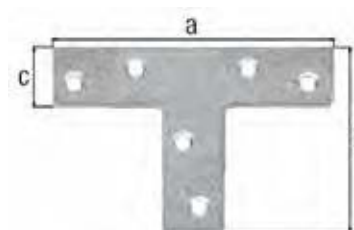

Platine d'assemblage

Épaisseur: 2,00 mm



Cote a	Cote b	UE	UV	Contenu par UV	Délai de livraison	Code article 4004338...
Matériau: Acier brut, Finition: galvanisée Sendzimir, avec marquage CE selon DIN EN 14545						
115 mm	40 mm	50	Unité	-	L	334451
155 mm	40 mm	50	Unité	-	L	337704
140 mm	60 mm	50	Unité	-	L	331467
200 mm	60 mm	25	Unité	-	L	331955
200 mm	60 mm	4	Lot	12 Pièce	L	339074
240 mm	60 mm	25	Unité	-	L	331962
200 mm	80 mm	25	Unité	-	L	331993
240 mm	80 mm	25	Unité	-	L	332006
300 mm	80 mm	25	Unité	-	L	331474
200 mm	100 mm	25	Unité	-	L	332020
300 mm	100 mm	20	Unité	-	L	332037
240 mm	120 mm	25	Unité	-	L	333782
240 mm	120 mm	20	Unité	-	L	333881
300 mm	120 mm	25	Unité	-	L	333799
300 mm	120 mm	20	Unité	-	L	333898

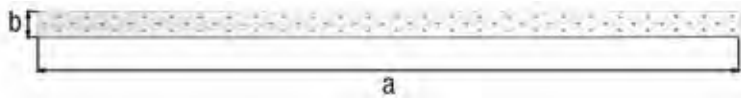

Platine d'assemblage

Épaisseur: 2,00 mm

	Cote a	Cote b	UE	UV	Contenu par UV	Délai de livraison	Code article
	Matériau: Acier brut, Finition: galvanisée Sendzimir, avec marquage CE selon DIN EN 14545						
☼	1000 mm	40 mm	1	Unité	-	L	334956

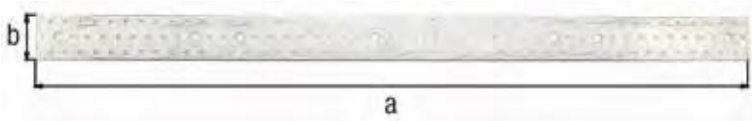

Bande multi-trous

avec deux orifices de suspension
Épaisseur: 2,00 mm

	Cote a	Cote b	UE	UV	Contenu par UV	Délai de livraison	Code article
	Matériau: Acier brut, Finition: galvanisée Sendzimir, avec marquage CE selon DIN EN 14545						
☼	960 mm	60 mm	1	Unité	-	L	339401
☼	960 mm	80 mm	1	Unité	-	L	339418
☼	960 mm	100 mm	1	Unité	-	L	339425

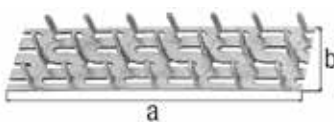

Plaque à clouer

Longueur clou: 8 mm
Épaisseur: 1,00 mm

	Cote a	Cote b	UE	UV	Contenu par UV	Délai de livraison	Code article
	Matériau: Acier brut, Finition: galvanisée Sendzimir, à enfoncer						
	102 mm	25 mm	40	Unité	-	L	350161
	127 mm	38 mm	30	Unité	-	L	350178

Équerre à béton

Épaisseur: 2,00 mm

Cote a	Cote b	Cote c	UE	UV	Contenu par UV	Délai de livraison	Code article 4004338...
Matériau: Acier brut, Finition: galvanisée Sendzimir, à sceller, avec marquage CE selon ETA-08/0165							
205 mm	40 mm	40 mm	10	Unité	-	L	332105
285 mm	40 mm	40 mm	10	Unité	-	L	332150
400 mm	40 mm	40 mm	10	Unité	-	L	332204
500 mm	40 mm	40 mm	10	Unité	-	L	332075

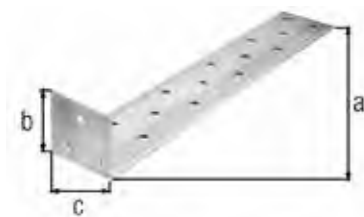

Bande perforée

Cote a	Épaisseur	Longueur	UE	UV	Contenu par UV	Délai de livraison	Code article 4004338...
Matériau: Acier brut, Finition: galvanisée Sendzimir, avec marquage CE selon DIN EN 14545							
40 mm	1,50 mm	50 m	1	Unité	-	L	339852
40 mm	2,00 mm	10 m	1	Unité	-	L	339043
40 mm	2,00 mm	50 m	1	Unité	-	L	339036
60 mm	1,50 mm	50 m	1	Unité	-	L	339883
60 mm	2,00 mm	50 m	1	Unité	-	L	339890



Crampon bulldog

type C2, denté sur un côté
fabriqué selon EN912 (DIN 1052)

Cote a-Ø	Cote b-Ø	pour vis	UE	UV	Contenu par UV	Délai de livraison	Code article 4004338...
Matériau: Acier brut, Finition: galvanisée Sendzimir, avec marquage CE selon DIN EN 14545							
48 mm	12 mm	M12	250	Unité	-	L	334413
62 mm	12 mm	M12	100	Unité	-	L	334420
75 mm	16 mm	M16	50	Unité	-	L	337438

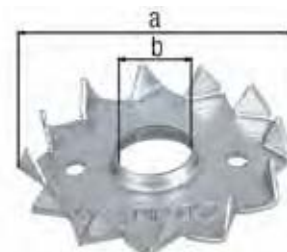

Crampon bulldog

type C1, Denté des deux côtés
fabriqué selon EN912 (DIN 1052)

Cote a-Ø	Cote b-Ø	pour vis	UE	UV	Contenu par UV	Délai de livraison	Code article 4004338...
Matériau: Acier brut, Finition: galvanisée Sendzimir, avec marquage CE selon DIN EN 14545							
48 mm	17 mm	M16	150	Unité	-	L	334437
62 mm	21 mm	M20	50	Unité	-	L	334444
75 mm	26 mm	M24	50	Unité	-	L	338039

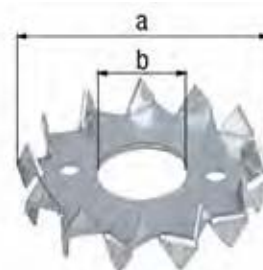

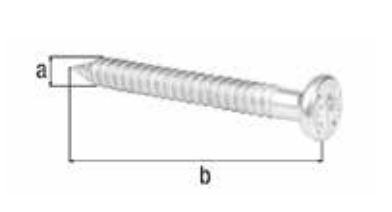

Pointes de fixation

les pointes de fixations sont classées en charge admissible de niveau III conformément à la norme DIN 1052

	Cote a-Ø	Cote b	UE	UV	Contenu par UV	Délai de livraison	Code article
Matériau: Acier brut, Finition: galvanisée, sous blister brochable, avec marquage CE selon DIN EN 14592							
→ CE	4,0 mm	40 mm	4	Emballage	50 Pièce	L	331634
→ CE	4,0 mm	50 mm	4	Emballage	50 Pièce	L	331788
Matériau: Acier brut, Finition: zinguée, paquet grande dimension dans carton, avec marquage CE selon DIN EN 14592							
GP CE	4,0 mm	40 mm	4	Carton	250 Pièce	L	331610
GP CE	4,0 mm	50 mm	3	Carton	250 Pièce	L	331764
GP CE	4,0 mm	60 mm	2	Carton	250 Pièce	L	331917

QUINCAILLERIE D'ASSEMBLAGE

Cr e pour durer.



Équerre de chaise

avec sur chaque côté, des trous de vis tête fraisée

	Cote a	Cote b	Cote c	Épaisseur	UE	UV	Contenu par UV	Délai de livraison	Code article 4004338...
Matériau: Acier brut, Finition: galvanisée Sendzimir									
	25 mm	25 mm	14 mm	1,50 mm	100	Unité	-	L	339180
GP	25 mm	25 mm	14 mm	1,50 mm	10	Lot	12 Pièce	L	336066
GP	25 mm	25 mm	14 mm	1,50 mm	10	Lot	50 Pièce	L	339463
	30 mm	30 mm	14 mm	1,50 mm	100	Unité	-	L	339197
GP	30 mm	30 mm	14 mm	1,50 mm	10	Lot	12 Pièce	L	336011
	40 mm	40 mm	15 mm	1,75 mm	100	Unité	-	L	339203
GP	40 mm	40 mm	15 mm	1,75 mm	10	Lot	12 Pièce	L	336165
GP	40 mm	40 mm	15 mm	1,75 mm	10	Lot	50 Pièce	L	339470
	50 mm	50 mm	15 mm	1,75 mm	100	Unité	-	L	339210
GP	50 mm	50 mm	15 mm	1,75 mm	10	Lot	12 Pièce	L	336219
	60 mm	60 mm	16 mm	1,75 mm	100	Unité	-	L	339227
GP	60 mm	60 mm	16 mm	1,75 mm	10	Lot	8 Pièce	L	336264
	75 mm	75 mm	16 mm	1,75 mm	50	Unité	-	L	339388
GP	75 mm	75 mm	16 mm	1,75 mm	10	Lot	8 Pièce	L	336288
	90 mm	90 mm	19 mm	2,00 mm	50	Unité	-	L	339234
	100 mm	100 mm	19 mm	2,00 mm	40	Unité	-	L	332358
GP	100 mm	100 mm	19 mm	2,00 mm	10	Lot	20 Pièce	L	332396
	125 mm	125 mm	22 mm	2,00 mm	40	Unité	-	L	332402
	150 mm	150 mm	25 mm	3,00 mm	20	Unité	-	L	332457
Matériau: Acier brut, Finition: zinguée									
	125 mm	125 mm	22 mm	2,00 mm	40	Unité	-	L	336837
	150 mm	150 mm	25 mm	3,00 mm	20	Unité	-	L	336899
GP	25 mm	25 mm	14 mm	1,50 mm	10	Lot	12 Pièce	L	332846
Matériau: Acier brut, Finition: laitonée									
→	25 mm	25 mm	14 mm	1,50 mm	10	Blister	4 Pièce	L	336097
	40 mm	40 mm	15 mm	1,75 mm	50	Unité	-	L	336134
	50 mm	50 mm	15 mm	1,75 mm	50	Unité	-	L	336189
Matériau: Acier brut, Finition: zinguée, plastifiée noire									
	40 mm	40 mm	15 mm	1,75 mm	50	Unité	-	L	332594
	75 mm	75 mm	16 mm	1,75 mm	25	Unité	-	L	333287
Matériau: Acier brut, Finition: phosphatée au zinc, plastifiée blanche									
→	25 mm	25 mm	14 mm	1,50 mm	10	Blister	4 Pièce	L	336042
	40 mm	40 mm	15 mm	1,75 mm	50	Unité	-	L	336660
GP	40 mm	40 mm	15 mm	1,75 mm	5	Lot	12 Pièce	L	336684
	60 mm	60 mm	16 mm	1,75 mm	50	Unité	-	L	336714
GP	60 mm	60 mm	16 mm	1,75 mm	5	Lot	8 Pièce	L	336738
Matériau: Acier inoxydable									
VA	40 mm	40 mm	15 mm	1,75 mm	50	Unité	-	L	361112
VA	60 mm	60 mm	16 mm	2,00 mm	50	Unité	-	L	361129
VA	75 mm	75 mm	16 mm	2,00 mm	25	Unité	-	L	361136
VA	100 mm	100 mm	19 mm	2,00 mm	25	Unité	-	L	361099

Équerre de chaise

avec trous de vis fraisés

Épaisseur: 2,50 mm

Cote a	Cote b	Cote c	UE	UV	Contenu par UV	Délai de livraison	Code article 4004338...
Matériau: Acier brut, Finition: galvanisée Sendzimir							
40 mm	40 mm	20 mm	40	Unité	-	L	333034
60 mm	60 mm	20 mm	40	Unité	-	L	333041



Équerre de chaise renforcée avec bouts arrondis

avec trous de vis fraisés

Cote a	Cote b	Cote c	Épaisseur	UE	UV	Contenu par UV	Délai de livraison	Code article 4004338...
Matériau: Acier brut, Finition: zinguée								
20 mm	20 mm	16 mm	1,50 mm	120	Unité	-	L	329860
20 mm	20 mm	16 mm	1,50 mm	20	Lot	4 Pièce	L	329808
30 mm	30 mm	16 mm	2,00 mm	120	Unité	-	L	329877
30 mm	30 mm	16 mm	2,00 mm	20	Lot	4 Pièce	L	329815
40 mm	40 mm	19 mm	2,00 mm	120	Unité	-	L	329884
40 mm	40 mm	19 mm	2,00 mm	20	Lot	4 Pièce	L	329822
60 mm	60 mm	19 mm	2,00 mm	120	Unité	-	L	329891
60 mm	60 mm	19 mm	2,00 mm	20	Lot	4 Pièce	L	329839
80 mm	80 mm	19 mm	2,00 mm	50	Unité	-	L	329907
80 mm	80 mm	19 mm	2,00 mm	10	Lot	4 Pièce	L	329846
100 mm	100 mm	19 mm	2,00 mm	50	Unité	-	L	329914
100 mm	100 mm	19 mm	2,00 mm	10	Lot	4 Pièce	L	329853



Équerre de chaise avec bouts arrondis

avec trous de vis fraisés

Cote a	Cote b	Cote c	UE	UV	Contenu par UV	Délai de livraison	Code article 4004338...
Matériau: Acier brut, Finition: zinguée							
50 mm	50 mm	14 mm	30	Lot	4 Pièce	L	338053
50 mm	50 mm	14 mm	100	Unité	-	L	339548



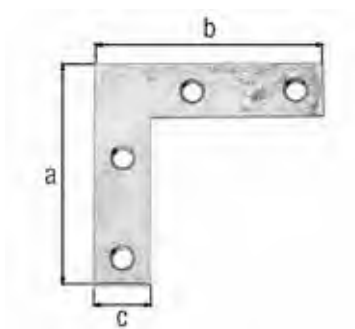

Équerre de meuble

avec trous de vis fraisés

	Cote a	Cote b	Cote c	Épaisseur	UE	UV	Contenu par UV	Délai de livraison	Code article 4004338...
Matériau: Acier brut, Finition: galvanisée Sendzimir									
	40 mm	40 mm	10 mm	1,25 mm	100	Unité	-	L	336851
GP	40 mm	40 mm	10 mm	1,25 mm	5	Lot	12 Pièce	L	336868
	50 mm	50 mm	10 mm	1,25 mm	50	Unité	-	L	336905
GP	50 mm	50 mm	10 mm	1,25 mm	5	Lot	12 Pièce	L	336912
	60 mm	60 mm	10 mm	1,25 mm	50	Unité	-	L	336950
GP	60 mm	60 mm	10 mm	1,25 mm	5	Lot	8 Pièce	L	336967
	75 mm	75 mm	12 mm	1,25 mm	50	Unité	-	L	337001
GP	75 mm	75 mm	12 mm	1,25 mm	5	Lot	8 Pièce	L	337018
→	75 mm	75 mm	12 mm	1,25 mm	10	Blister	4 Pièce	L	337025
	100 mm	100 mm	15 mm	1,50 mm	50	Unité	-	L	337056
Matériau: Acier brut, Finition: phosphatée au zinc, plastifiée blanche									
	100 mm	100 mm	15 mm	1,50 mm	25	Unité	-	L	337094

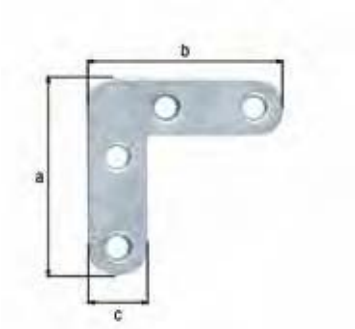

Equerre de meuble avec bouts arrondis

avec trous de vis fraisés

	Cote a	Cote b	Cote c	UE	UV	Contenu par UV	Délai de livraison	Code article 4004338...
Matériau: Acier brut, Finition: zinguée								
	40 mm	40 mm	12 mm	100	Unité	-	L	329754
	60 mm	60 mm	16 mm	50	Unité	-	L	339500
	80 mm	80 mm	16 mm	50	Unité	-	L	339517
	100 mm	100 mm	20 mm	50	Unité	-	L	339524

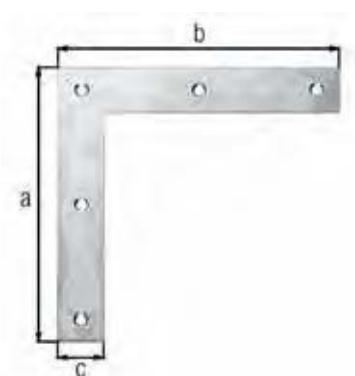

Équerre d'angle

avec trous de vis fraisés

	Cote a	Cote b	Cote c	Épaisseur	UE	UV	Contenu par UV	Délai de livraison	Code article 4004338...
Matériau: Acier brut, Finition: galvanisée Sendzimir									
	120 mm	120 mm	20 mm	1,50 mm	40	Unité	-	L	332853
GP	120 mm	120 mm	20 mm	1,50 mm	10	Lot	12 Pièce	L	332877
	160 mm	160 mm	30 mm	3,00 mm	10	Unité	-	L	332907
	200 mm	200 mm	30 mm	3,00 mm	10	Unité	-	L	332952
Matériau: Acier inoxydable									
VA	120 mm	120 mm	20 mm	1,50 mm	10	Unité	-	L	361105

Équerre d'angle bouts arrondis

avec trous de vis fraisés

Épaisseur: 2,00 mm

Cote a	Cote b	Cote c	UE	UV	Contenu par UV	Délai de livraison	Code article 4004338...
Matériau: Acier brut, Finition: galvanisée passivée							
120 mm	120 mm	20 mm	20	Unité	-	L	339739
150 mm	150 mm	20 mm	20	Unité	-	L	339746
Matériau: Acier brut, Finition: zinguée							
120 mm	120 mm	20 mm	20	Unité	-	L	339791
150 mm	150 mm	20 mm	20	Unité	-	L	339845

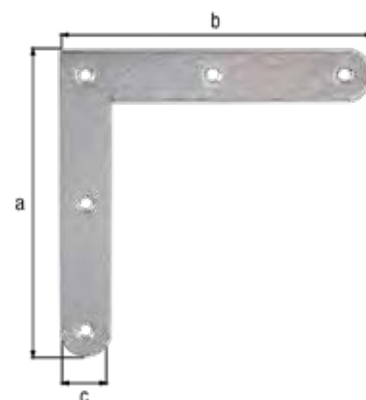

Équerre de fenêtre renforcée

avec trous de vis fraisés

Épaisseur: 3,00 mm

Cote a	Cote b	Cote c	UE	UV	Contenu par UV	Délai de livraison	Code article 4004338...
Matériau: Acier brut, Finition: galvanisée passivée							
200 mm	200 mm	30 mm	10	Unité	-	L	312558
250 mm	250 mm	30 mm	10	Unité	-	L	313043
300 mm	300 mm	40 mm	10	Unité	-	L	313098
Matériau: Acier brut, Finition: zinguée							
200 mm	200 mm	30 mm	10	Unité	-	L	312565
250 mm	250 mm	30 mm	10	Unité	-	L	312916



Équerre large côtés égaux

avec trous de vis fraisés

Épaisseur: 2,00 mm

Cote a	Cote b	Cote c	UE	UV	Contenu par UV	Délai de livraison	Code article 4004338...
Matériau: Acier brut, Finition: galvanisée Sendzimir							
30 mm	30 mm	30 mm	100	Unité	-	L	332600
30 mm	30 mm	30 mm	10	Lot	25 Pièce	L	332631 GP
40 mm	40 mm	40 mm	50	Unité	-	L	332655
40 mm	40 mm	40 mm	6	Lot	25 Pièce	L	332686 GP
60 mm	60 mm	60 mm	50	Unité	-	L	332709
60 mm	60 mm	60 mm	4	Lot	25 Pièce	L	332723 GP
Matériau: Acier brut, Finition: zinguée							
30 mm	30 mm	30 mm	100	Unité	-	L	337049
40 mm	40 mm	40 mm	50	Unité	-	L	337063
60 mm	60 mm	60 mm	50	Unité	-	L	337070

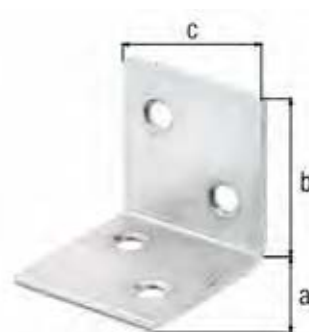

	Cote a	Cote b	Cote c	UE	UV	Contenu par UV	Délai de livraison	Code article 4004338...
Matériau: Acier brut, Finition: zinguée, plastifiée noire								
	30 mm	30 mm	30 mm	50	Unité	-	L	338886
Matériau: Acier brut, Finition: phosphatée au zinc, plastifiée blanche								
	30 mm	30 mm	30 mm	50	Unité	-	L	332624
	40 mm	40 mm	40 mm	50	Unité	-	L	332679
Matériau: Acier inoxydable								
VA	30 mm	30 mm	30 mm	25	Unité	-	L	361075
VA	40 mm	40 mm	40 mm	10	Unité	-	L	361082

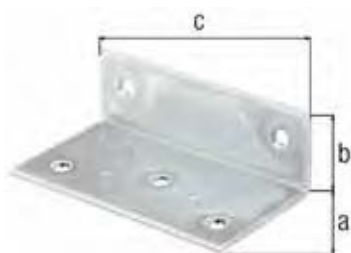

Équerre large côtés inégaux

avec trous de vis fraisés

Épaisseur: 2,00 mm

	Cote a	Cote b	Cote c	UE	UV	Contenu par UV	Délai de livraison	Code article 4004338...
Matériau: Acier brut, Finition: galvanisée Sendzimir								
	40 mm	25 mm	75 mm	50	Unité	-	L	332501
	60 mm	40 mm	115 mm	25	Unité	-	L	332556
Matériau: Acier brut, Finition: zinguée								
	40 mm	25 mm	75 mm	50	Unité	-	L	337032



Équerre large Côtés inégaux

Épaisseur: 1,50 mm

	Cote a	Cote b	Cote c	UE	UV	Contenu par UV	Délai de livraison	Code article 4004338...
Matériau: Acier brut, Finition: galvanisée passivée								
	25 mm	40 mm	70 mm	20	Unité	-	L	340209
Matériau: Acier brut, Finition: phosphatée au zinc, plastifiée blanche								
	25 mm	40 mm	70 mm	20	Unité	-	L	340230

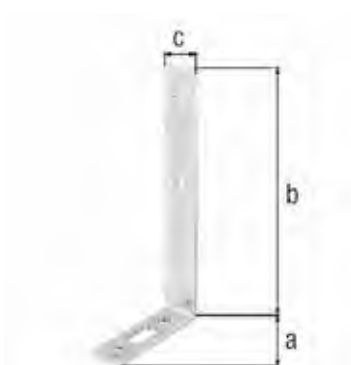

Équerre pour rails de rideaux

Épaisseur: 2,50 mm

	Cote a	Cote b	Cote c	UE	UV	Contenu par UV	Délai de livraison	Code article 4004338...
Matériau: Acier brut, Finition: galvanisée passivée								
	55 mm	120 mm	17 mm	20	Unité	-	L	333959
	55 mm	180 mm	17 mm	20	Unité	-	L	334000

Équerre réglable

Épaisseur: 3,00 mm

Cote a	Cote b	Cote c	UE	UV	Contenu par UV	Délai de livraison	Code article 4004338...
Matériau: Acier brut, Finition: galvanisée passivée							
40 mm	77 mm	65 mm	25	Unité	-	L	332754
Matériau: Acier inoxydable							
35 mm	75 mm	65 mm	10	Unité	-	L	361068



Équerre réglable

Épaisseur: 2,50 mm

Cote a	Cote b	Cote c	UE	UV	Contenu par UV	Délai de livraison	Code article 4004338...
Matériau: Acier brut, Finition: galvanisée passivée							
65 mm	80 mm	20 mm	25	Unité	-	L	332808
Matériau: Acier brut, Finition: zinguée							
65 mm	80 mm	20 mm	25	Unité	-	L	336936
Matériau: Acier brut, Finition: phosphatée au zinc, plastifiée blanche							
65 mm	80 mm	20 mm	50	Unité	-	L	332815



Équerre réglable emboutie

avec trous de vis fraisés

Épaisseur: 1,25 mm

Cote a	Cote b	Cote c	UE	UV	Contenu par UV	Délai de livraison	Code article 4004338...
Matériau: Acier brut, Finition: galvanisée passivée							
25 mm	25 mm	30 mm	50	Unité	-	L	340100
Matériau: Acier brut, Finition: phosphatée au zinc, plastifiée blanche							
25 mm	25 mm	30 mm	50	Unité	-	L	340131

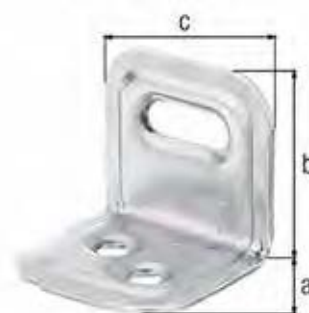

Équerre réglable emboutie

avec trous de vis fraisés

Épaisseur: 1,00 mm

Cote a	Cote b	Cote c	UE	UV	Contenu par UV	Délai de livraison	Code article 4004338...
Matériau: Acier brut, Finition: galvanisée passivée							
28 mm	40 mm	22 mm	50	Unité	-	L	332785





Équerre réglable pour fixation béton

Épaisseur: 8,00 mm

Cote a	Cote b	Cote c	UE	UV	Contenu par UV	Délai de livraison	Code article 4004338...
Matériau: Acier brut, Finition: galvanisée à chaud							
77 mm	77 mm	60 mm	20	Unité	-	L	335069
80 mm	150 mm	60 mm	10	Unité	-	L	335656



Équerre réglable 3 pans - 2 angles 45°

Épaisseur: 1,50 mm

Cote a	Cote b	Cote c	Cote d	UE	UV	Contenu par UV	Délai de livraison	Code article 4004338...
Matériau: Acier brut, Finition: galvanisée Sendzimir								
35 mm	30 mm	50 mm	32 mm	50	Unité	-	L	341343
35 mm	30 mm	50 mm	32 mm	6	Lot	6 Pièce	L	333621
50 mm	30 mm	50 mm	32 mm	50	Unité	-	L	341350
50 mm	30 mm	60 mm	32 mm	50	Unité	-	L	341367
50 mm	30 mm	80 mm	32 mm	50	Unité	-	L	341374
50 mm	30 mm	100 mm	32 mm	25	Unité	-	L	341381
50 mm	30 mm	110 mm	32 mm	25	Unité	-	L	341398
50 mm	30 mm	110 mm	32 mm	6	Lot	6 Pièce	L	333775
50 mm	30 mm	120 mm	32 mm	25	Unité	-	L	341404
50 mm	30 mm	120 mm	32 mm	6	Lot	6 Pièce	L	333768

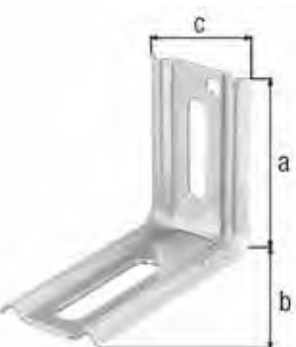

Équerre 2 pans Angle à 90°

Épaisseur: 1,50 mm

Cote a	Cote b	Cote c	UE	UV	Contenu par UV	Délai de livraison	Code article 4004338...
Matériau: Acier brut, Finition: galvanisée Sendzimir							
50 mm	70 mm	30 mm	50	Unité	-	L	339906
70 mm	70 mm	30 mm	50	Unité	-	L	339913
80 mm	70 mm	30 mm	50	Unité	-	L	339920
100 mm	70 mm	30 mm	50	Unité	-	L	339937
120 mm	70 mm	30 mm	25	Unité	-	L	339944
130 mm	70 mm	30 mm	25	Unité	-	L	339951
140 mm	70 mm	30 mm	25	Unité	-	L	339968

Équerre de poutre côtés inégaux

avec trous de vis fraisés

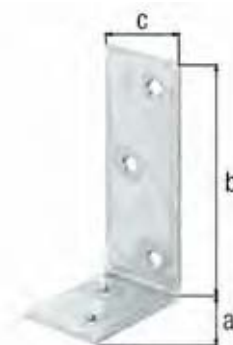

Cote a	Cote b	Cote c	Épaisseur	UE	UV	Contenu par UV	Délai de livraison	Code article 4004338...
Matériau: Acier brut, Finition: galvanisée passivée								
40 mm	80 mm	30 mm	2,00 mm	20	Unité	-	L	332839
50 mm	100 mm	40 mm	4,00 mm	20	Unité	-	L	333300
75 mm	100 mm	30 mm	3,00 mm	50	Unité	-	L	332259
75 mm	100 mm	30 mm	3,00 mm	8	Lot	6 Pièce	L	335175
75 mm	150 mm	40 mm	4,00 mm	20	Unité	-	L	333355
80 mm	120 mm	35 mm	4,00 mm	25	Unité	-	L	332303
100 mm	200 mm	40 mm	4,00 mm	20	Unité	-	L	333409
120 mm	180 mm	40 mm	4,00 mm	20	Unité	-	L	334055
160 mm	240 mm	50 mm	5,00 mm	10	Unité	-	L	334154
Matériau: Acier brut, Finition: zinguée								
50 mm	100 mm	40 mm	4,00 mm	20	Unité	-	L	337377
75 mm	100 mm	30 mm	3,00 mm	50	Unité	-	L	336646
75 mm	150 mm	40 mm	4,00 mm	20	Unité	-	L	337384
80 mm	120 mm	35 mm	4,00 mm	25	Unité	-	L	336691
100 mm	200 mm	40 mm	4,00 mm	20	Unité	-	L	337391
120 mm	180 mm	40 mm	4,00 mm	20	Unité	-	L	338046
Matériau: Acier brut, Finition: phosphatée au zinc, plastifiée marron								
75 mm	100 mm	30 mm	3,00 mm	50	Unité	-	L	332266

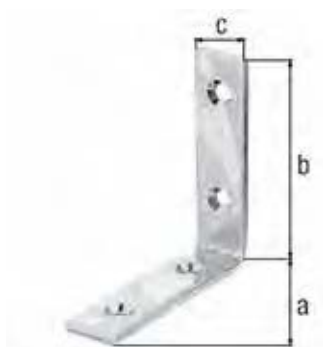

Équerre de poutre côtés égaux

avec trous de vis fraisés

Épaisseur: 5,00 mm

Cote a	Cote b	Cote c	UE	UV	Contenu par UV	Délai de livraison	Code article 4004338...
Matériau: Acier brut, Finition: galvanisée passivée							
80 mm	80 mm	20 mm	20	Unité	-	L	333058
100 mm	100 mm	20 mm	20	Unité	-	L	333102
120 mm	120 mm	20 mm	20	Unité	-	L	333157
140 mm	140 mm	20 mm	20	Unité	-	L	333201
160 mm	160 mm	20 mm	10	Unité	-	L	333256
180 mm	180 mm	20 mm	10	Unité	-	L	339135
Matériau: Acier brut, Finition: zinguée							
80 mm	80 mm	20 mm	20	Unité	-	L	337087
100 mm	100 mm	20 mm	20	Unité	-	L	337339
120 mm	120 mm	20 mm	20	Unité	-	L	337346
140 mm	140 mm	20 mm	20	Unité	-	L	337353
160 mm	160 mm	20 mm	10	Unité	-	L	337360
180 mm	180 mm	20 mm	10	Unité	-	L	339531
200 mm	200 mm	26 mm	25	Unité	-	L	327293
250 mm	250 mm	26 mm	15	Unité	-	L	333225
Matériau: Acier brut, Finition: phosphatée au zinc, plastifiée blanche							
100 mm	100 mm	20 mm	20	Unité	-	L	333126
120 mm	120 mm	20 mm	20	Unité	-	L	333171
160 mm	160 mm	20 mm	10	Unité	-	L	333270

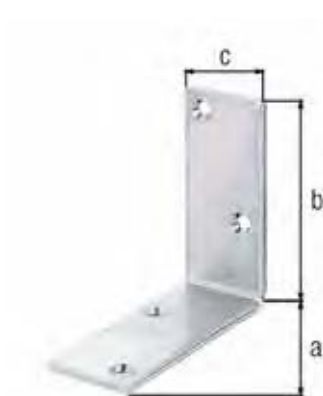

Équerre de poutre côtés égaux

avec trous de vis fraisés

Cote a	Cote b	Cote c	Épaisseur	UE	UV	Contenu par UV	Délai de livraison	Code article 4004338...
Matériau: Acier brut, Finition: galvanisée passivée								
100 mm	100 mm	40 mm	4,00 mm	20	Unité	-	L	333508
150 mm	150 mm	40 mm	4,00 mm	20	Unité	-	L	333553
200 mm	200 mm	40 mm	5,00 mm	10	Unité	-	L	333607
Matériau: Acier brut, Finition: zinguée								
100 mm	100 mm	40 mm	4,00 mm	20	Unité	-	L	337421
150 mm	150 mm	40 mm	4,00 mm	20	Unité	-	L	337445
200 mm	200 mm	40 mm	5,00 mm	10	Unité	-	L	337575

Équerre décorative emboutie

avec trous de vis fraisés

Cote a	Cote b	Cote c	Épaisseur	UE	UV	Contenu par UV	Délai de livraison	Code article 4004338...
Matériau: Acier brut, Finition: galvanisée passivée								
50 mm	50 mm	20 mm	1,00 mm	40	Unité	-	L	337117
75 mm	75 mm	20 mm	1,00 mm	20	Unité	-	L	337124
103 mm	103 mm	21 mm	2,00 mm	20	Unité	-	L	337131
130 mm	130 mm	21 mm	1,50 mm	10	Unité	-	L	337148
Matériau: Acier brut, Finition: plastifiée couleur gris aluminium								
50 mm	50 mm	20 mm	1,00 mm	20	Unité	-	L	337155
75 mm	75 mm	20 mm	1,00 mm	10	Unité	-	L	337162
103 mm	103 mm	21 mm	2,00 mm	10	Unité	-	L	337179
130 mm	130 mm	21 mm	1,50 mm	10	Unité	-	L	337186
Matériau: Acier brut, Finition: plastifiée blanche								
30 mm	30 mm	20 mm	1,00 mm	20	Unité	-	L	337193
50 mm	50 mm	20 mm	1,00 mm	20	Unité	-	L	337230
75 mm	75 mm	20 mm	1,00 mm	10	Unité	-	L	337247
103 mm	103 mm	21 mm	2,00 mm	10	Unité	-	L	337285
130 mm	130 mm	21 mm	1,50 mm	10	Unité	-	L	337292



Équerre emboutie

avec trous de vis fraisés

Épaisseur: 2,00 mm

Cote a	Cote b	Cote c	UE	UV	Contenu par UV	Délai de livraison	Code article 4004338...
Matériau: Acier brut, Finition: galvanisée passivée							
80 mm	120 mm	40 mm	20	Unité	-	L	340308
100 mm	160 mm	40 mm	20	Unité	-	L	340407
Matériau: Acier brut, Finition: phosphatée au zinc, plastifiée blanche							
80 mm	120 mm	40 mm	20	Unité	-	L	340339
100 mm	160 mm	40 mm	20	Unité	-	L	340438



Coin métallique

avec deux trous de vis tête fraisée

Cote a	Cote b	Cote c	Épaisseur	UE	UV	Contenu par UV	Délai de livraison	Code article 4004338...
Matériau: Acier brut, Finition: galvanisée Sendzimir								
50 mm	50 mm	70 mm	1,50 mm	25	Unité	-	L	337254
75 mm	75 mm	105 mm	2,00 mm	25	Unité	-	L	337261



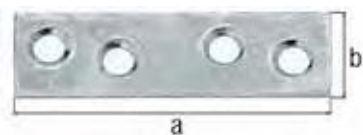

Platine d'assemblage

avec trous de vis fraisés

	Cote a	Cote b	Épaisseur	UE	UV	Contenu par UV	Délai de livraison	Code article 4004338...
Matériau: Acier brut, Finition: galvanisée Sendzimir								
	136 mm	20 mm	2,00 mm	100	Unité	-	L	339777
	156 mm	20 mm	2,00 mm	100	Unité	-	L	339784
	50 mm	14 mm	1,75 mm	100	Unité	-	L	339241
GP	50 mm	14 mm	1,75 mm	5	Lot	12 Pièce	L	336417
	60 mm	14 mm	1,75 mm	100	Unité	-	L	339258
GP	60 mm	14 mm	1,75 mm	5	Lot	12 Pièce	L	336431
	80 mm	15 mm	1,75 mm	100	Unité	-	L	339265
GP	80 mm	15 mm	1,75 mm	5	Lot	8 Pièce	L	336486
	120 mm	16 mm	1,75 mm	100	Unité	-	L	339289
Matériau: Acier brut, Finition: zinguée								
	100 mm	15 mm	1,75 mm	100	Unité	-	L	339586
Matériau: Acier inoxydable								
VA	100 mm	15 mm	1,75 mm	50	Unité	-	L	361150



Platine d'assemblage avec bouts arrondis

avec trous de vis fraisés

	Cote a	Cote b	Épaisseur	UE	UV	Contenu par UV	Délai de livraison	Code article 4004338...
Matériau: Acier brut, Finition: zinguée								
	16 mm	37 mm	1,50 mm	100	Unité	-	L	329952
	16 mm	57 mm	1,50 mm	100	Unité	-	L	329969
	19 mm	77 mm	2,00 mm	100	Unité	-	L	329976

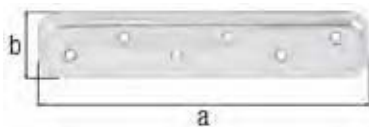

Platine d'assemblage emboutie

avec trous de vis fraisés

Épaisseur: 2,00 mm

	Cote a	Cote b	UE	UV	Contenu par UV	Délai de livraison	Code article 4004338...
Matériau: Acier brut, Finition: galvanisée passivée							
	180 mm	40 mm	20	Unité	-	L	340506
Matériau: Acier brut, Finition: plastifiée blanche							
	180 mm	40 mm	20	Unité	-	L	340537

Platine d'assemblage

Épaisseur: 3,00 mm

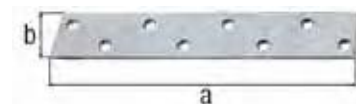

Cote a	Cote b	UE	UV	Contenu par UV	Délai de livraison	Code article 4004338...
Matériau: Acier brut, Finition: galvanisée Sendzimir						
170 mm	30 mm	50	Unité	-	L	333904

Platine d'assemblage en T

avec trous de vis fraisés

Épaisseur: 2,00 mm

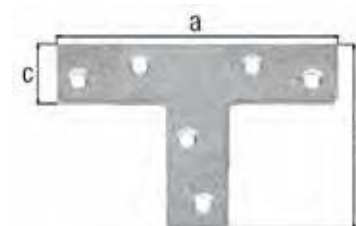

Cote a	Cote b	Cote c	UE	UV	Contenu par UV	Délai de livraison	Code article 4004338...
Matériau: Acier brut, Finition: galvanisée Sendzimir							
70 mm	50 mm	16 mm	50	Unité	-	L	333003
140 mm	110 mm	30 mm	25	Unité	-	L	335052

Platine d'assemblage en T

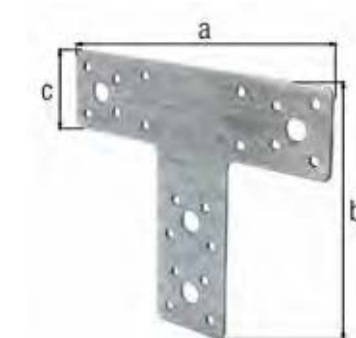

Cote a	Cote b	Cote c	UE	UV	Contenu par UV	Délai de livraison	Code article 4004338...
Matériau: Acier brut, Finition: galvanisée Sendzimir							
80 mm	106 mm	38 mm	20	Unité	-	L	340513
160 mm	142 mm	45 mm	20	Unité	-	L	353322

Boîte d'assortiment d'équerres et vis

Pièces composant le kit:

Un kit comprend quatre équerres de chaise de 25 x 25 mm, huit équerres de chaise de 40 x 40 mm, quatre équerres de chaise de 60 x 60 mm, quatre équerres de chaise de 75 x 75 mm, quatre équerres d'angle de 40 x 40 mm, quatre équerres d'angle de 60 x 60 mm, quatre platines d'assemblage 40 mm, quatre platines d'assemblage 80 mm, avec vis, emballé en box.

UE	UV	Contenu par UV	Délai de livraison	Code article 4004338...
Matériau: Acier brut, Finition: zinguée				
10	Lot	1 Pièce	L	332747





Bande perforée

Cote a	Cote b	Trous-Ø	Longueur	Épaisseur	UE	UV	Contenu par UV	Délai de livraison	Code article 4004338...
Matériau: Acier brut, Finition: galvanisée Sendzimir									
12 mm	8 mm	5 mm	10 m	0,80 mm	5	Unité	-	L	334130
17 mm	12 mm	7 mm	10 m	0,80 mm	5	Unité	-	L	334208
20 mm	12 mm	7 mm	10 m	1,00 mm	5	Unité	-	L	334239
Matériau: Acier brut, Finition: zinguée, plastifiée noire									
12 mm	8 mm	5 mm	1,5 m	0,80 mm	5	Unité	-	L	334123
17 mm	12 mm	7 mm	1,5 m	0,80 mm	5	Unité	-	L	334161
20 mm	12 mm	7 mm	1,5 m	1,00 mm	5	Unité	-	L	334222
Matériau: Acier brut, Finition: zinguée, plastifiée blanche									
12 mm	8 mm	5 mm	1,5 m	0,80 mm	5	Unité	-	L	334116
17 mm	12 mm	7 mm	1,5 m	0,80 mm	5	Unité	-	L	334253
Matériau: Acier inoxydable									
17 mm	12 mm	7 mm	10 m	0,80 mm	5	Unité	-	L	361143



Bande perforée

Longueur: 3 m

Cote a	Cote b	Trous-Ø	Épaisseur	UE	UV	Contenu par UV	Délai de livraison	Code article 4004338...
Matériau: Acier brut, Finition: galvanisée Sendzimir, en bobine								
12 mm	8 mm	5 mm	0,80 mm	5	Unité	-	L	334147
17 mm	12 mm	7 mm	0,80 mm	5	Unité	-	L	334178
20 mm	12 mm	7 mm	1,00 mm	5	Unité	-	L	334246

CHARNIÈRES

Créé pour durer.

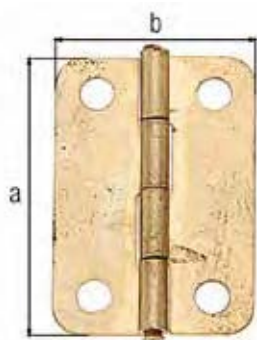

Charnière

avec goupille en acier inoxydable

Épaisseur: 0,50 mm

Cote a	Cote b	UE	UV	Contenu par UV	Délai de livraison	Code article
Matériau: Acier brut, Finition: laitonée						
24 mm	17 mm	10	Blister	4 Pièce	L	4004338... 347062

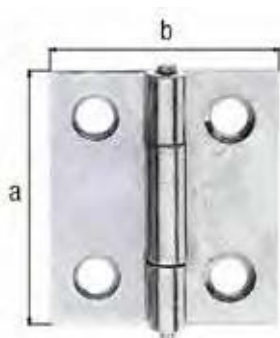

Charnière étroite

avec trous de vis fraisés

Version: roulée

Cote a	Cote b	Épaisseur	UE	UV	Contenu par UV	Délai de livraison	Code article
Matériau: Acier brut, Finition: galvanisée bichromatée, avec tige inox rivetée							
25,5 mm	22 mm	0,75 mm	50	Unité	-	L	345358
Matériau: Acier brut, Finition: galvanisée Sendzimir, avec tige inox rivetée							
31,5 mm	26 mm	0,75 mm	50	Unité	-	L	345365
38,0 mm	26 mm	0,75 mm	50	Unité	-	L	345372
51,0 mm	30 mm	0,75 mm	20	Unité	-	L	345389
64,0 mm	34 mm	1,00 mm	20	Unité	-	L	345396
70,0 mm	35 mm	1,00 mm	20	Unité	-	L	345402
82,0 mm	45 mm	1,20 mm	20	Unité	-	L	345419
100,0 mm	49 mm	1,25 mm	10	Unité	-	L	345426
Matériau: Laiton, avec tige laitonée rivetée							
64,0 mm	34 mm	1,00 mm	20	Unité	-	L	345495
Matériau: Acier inoxydable, à tige en acier inoxydable rivetée							
VA 64,0 mm	34 mm	1,00 mm	10	Unité	-	L	361181
VA 82,0 mm	44 mm	1,30 mm	20	Unité	-	L	361198

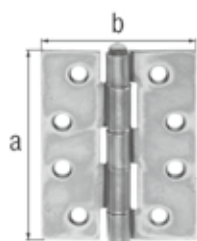

Charnière demi-large

avec goupille non fixé en acier inoxydable

avec trous de vis fraisés

Version: roulée

Cote a	Cote b	Épaisseur	UE	UV	Contenu par UV	Délai de livraison	Code article
Matériau: Acier brut, Finition: galvanisée Sendzimir							
63 mm	45 mm	1,50 mm	25	Unité	-	L	349073

Charnière demi-large

avec goupille en acier inoxydable rivetée
avec trous de vis fraisés

Version: roulée

Cote a	Cote b	Épaisseur	UE	UV	Contenu par UV	Délai de livraison	Code article 4004338...
Matériau: Acier brut, Finition: galvanisée Sendzimir							
41 mm	33 mm	1,00 mm	50	Unité	-	L	345877
51 mm	37 mm	1,00 mm	20	Unité	-	L	345884
63 mm	43 mm	1,20 mm	20	Unité	-	L	345891
70 mm	53 mm	1,20 mm	20	Unité	-	L	345907
80 mm	58 mm	1,50 mm	20	Unité	-	L	345914
101 mm	65 mm	1,50 mm	20	Unité	-	L	345921
100 mm	75 mm	2,50 mm	20	Unité	-	L	348991
Matériau: Acier inoxydable							
63 mm	43 mm	1,25 mm	20	Unité	-	L	361235
80 mm	58 mm	1,50 mm	20	Unité	-	L	361242

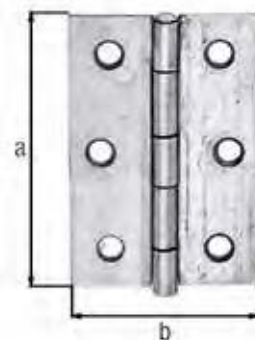

Charnière large

avec goupille en acier inoxydable rivetée

jusqu'à 40 mm = en trois parties, à partir de 50 mm = en cinq parties

Version: roulée

Cote a	Cote b	Épaisseur	UE	UV	Contenu par UV	Délai de livraison	Code article 4004338...
Matériau: Acier brut, Finition: galvanisée bichromatée							
25 mm	38,5 mm	0,75 mm	10	Blister	2 Pièce	L	346553
Matériau: Acier brut, Finition: galvanisée Sendzimir							
30 mm	47,0 mm	1,00 mm	50	Unité	-	L	346461
40 mm	58,0 mm	0,90 mm	20	Unité	-	L	346478
50 mm	74,0 mm	1,00 mm	20	Unité	-	L	346485
60 mm	90,0 mm	1,25 mm	20	Unité	-	L	346492
70 mm	104,5 mm	1,25 mm	20	Unité	-	L	346508
81 mm	128,0 mm	1,50 mm	20	Unité	-	L	346515
100 mm	152,0 mm	2,00 mm	10	Unité	-	L	346539
Matériau: Acier inoxydable							
60 mm	90,0 mm	1,25 mm	10	Unité	-	L	361280
81 mm	128,0 mm	1,50 mm	20	Unité	-	L	361297

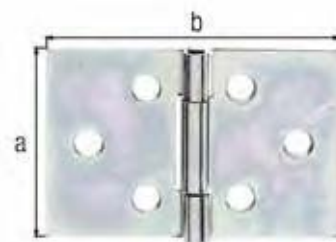

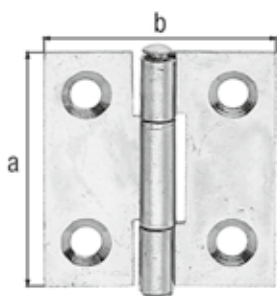

Charnière carrée

avec trous de vis fraisés

jusqu'à 40 mm = en trois parties, à partir de 50 mm = en cinq parties

Version: roulée

Cote a	Cote b	Épaisseur	UE	UV	Contenu par UV	Délai de livraison	Code article 4004338...
Matériau: Acier brut, Finition: galvanisée Sendzimir, avec tige inox rivetée							
31 mm	31 mm	0,75 mm	50	Unité	-	L	345969
38 mm	38 mm	0,75 mm	50	Unité	-	L	345976
51 mm	51 mm	0,75 mm	20	Unité	-	L	345983
64 mm	64 mm	1,00 mm	20	Unité	-	L	345990
70 mm	70 mm	1,50 mm	20	Unité	-	L	346003
82 mm	82 mm	1,00 mm	20	Unité	-	L	346010
100 mm	100 mm	1,20 mm	10	Unité	-	L	346027
100 mm	100 mm	2,50 mm	20	Unité	-	L	349042
Matériau: Acier brut, Finition: zinguée, avec tige inox rivetée							
80 mm	80 mm	1,25 mm	20	Unité	-	L	346102
100 mm	100 mm	1,25 mm	10	Unité	-	L	346188
Matériau: Laiton, avec tige laitonée rivetée							
64 mm	64 mm	1,00 mm	20	Unité	-	L	346096
Matériau: Acier inoxydable, à tige en acier inoxydable rivetée							
VA 51 mm	51 mm	0,75 mm	20	Unité	-	L	361259
VA 60 mm	60 mm	1,50 mm	20	Unité	-	L	361266
VA 82 mm	82 mm	1,00 mm	20	Unité	-	L	361273



Charnière carrée

avec goupille non fixé en acier inoxydable

avec trous de vis fraisés

Version: roulée

Cote a	Cote b	Épaisseur	UE	UV	Contenu par UV	Délai de livraison	Code article 4004338...
Matériau: Acier brut, Finition: galvanisée Sendzimir							
63 mm	63 mm	2,00 mm	25	Unité	-	L	349028
76 mm	76 mm	2,00 mm	25	Unité	-	L	349035
Matériau: Acier brut, Finition: zinguée							
76 mm	76 mm	2,00 mm	25	Unité	-	L	339593
Matériau: Acier brut, Finition: galvanisée Sendzimir							
100 mm	100 mm	2,50 mm	20	Unité	-	L	348984
Matériau: Acier brut, Finition: zinguée							
63 mm	63 mm	2,00 mm	25	Unité	-	L	349189
Matériau: Acier inoxydable							
VA 76 mm	76 mm	2,00 mm	24	Unité	-	L	361211

Charnière carrée

avec trous de vis fraisés

Version: roulée

Description de l'article	Cote a	Cote b	Épaisseur	UE	UV	Contenu par UV	Délai de livraison	Code article 4004338...
Matériau: Acier brut, Finition: galvanisée Sendzimir								
étroit	25 mm	20 mm	0,80 mm	100	Unité	-	L	345129
carré	30 mm	30 mm	1,00 mm	100	Unité	-	L	345136
carré	40 mm	42 mm	1,00 mm	50	Unité	-	L	345143
demi-large	50 mm	42 mm	1,00 mm	50	Unité	-	L	345150
demi-large	60 mm	45 mm	1,00 mm	50	Unité	-	L	345167
demi-large	70 mm	49 mm	1,00 mm	50	Unité	-	L	345174

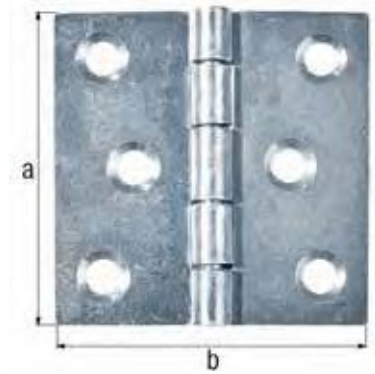

Charnière

avec trous de vis fraisés

Épaisseur: 2,00 mm

Cote a	Cote b	UE	UV	Contenu par UV	Délai de livraison	Code article 4004338...
Matériau: Acier inoxydable, V4A / AISI 316 / DIN 1.4401						
38 mm	68 mm	5	Unité	1 Pièce	L	725075

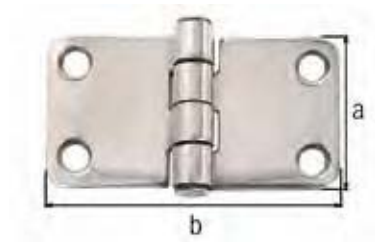

Charnière

avec trous de vis fraisés

Épaisseur: 2,00 mm

Cote a	Cote b	UE	UV	Contenu par UV	Délai de livraison	Code article 4004338...
Matériau: Acier inoxydable, V4A / AISI 316 / DIN 1.4401						
38 mm	68 mm	5	Unité	1 Pièce	L	725068

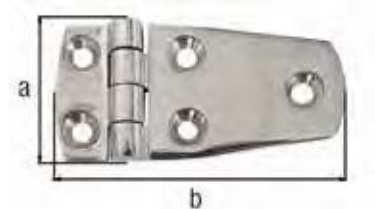

Charnière

avec trous de vis fraisés

Épaisseur: 4,00 mm

Cote a	Cote b	UE	UV	Contenu par UV	Délai de livraison	Code article 4004338...
Matériau: Acier inoxydable, V4A / AISI 316 / DIN 1.4401						
25 mm	100 mm	5	Unité	1 Pièce	L	725051

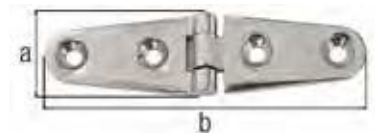

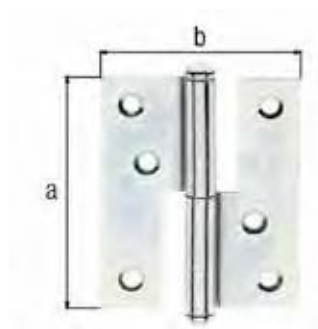
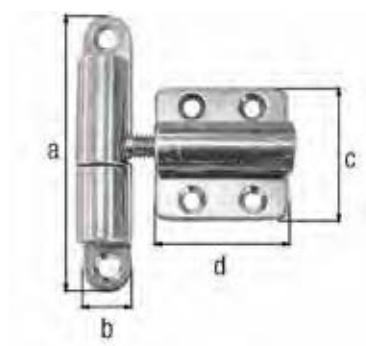

Illustration : goupille à droite

Paumelle universelle

avec trous de vis fraisés

Cote a	Cote b	Épaisseur	UE	UV	Contenu par UV	Délai de livraison	Code article
Matériau: Acier brut, Finition: galvanisée Sendzimir, gauche							
80 mm	65 mm	1,80 mm	20	Unité	-	L	333751
94 mm	45 mm	2,50 mm	10	Unité	-	L	340902
120 mm	88 mm	2,70 mm	10	Unité	-	L	341244
Matériau: Acier brut, Finition: galvanisée Sendzimir, droite							
80 mm	65 mm	1,80 mm	20	Unité	-	L	333805
94 mm	45 mm	2,50 mm	10	Unité	-	L	340919
120 mm	88 mm	2,70 mm	10	Unité	-	L	341251



Paumelle réglable de 60 mm à 85 mm

avec trous de vis fraisés

réglable de: 60 - 85 mm

Cote a	Cote b	Cote c	Cote d	UE	UV	Contenu par UV	Délai de livraison	Code article
Matériau: Acier brut, Finition: galvanisée passivée								
83 mm	15 mm	40 mm	40 mm	20	Unité	-	L	341060

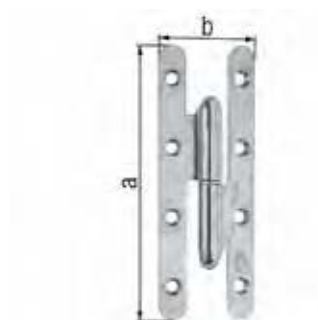

Illustration : goupille à gauche

Paumelle universelle Paris

avec trous de vis fraisés

Cote a	Cote b	Épaisseur	UE	UV	Contenu par UV	Délai de livraison	Code article
Matériau: Acier brut, Finition: zinguée, gauche							
80 mm	40 mm	2,50 mm	12	Unité	-	L	341268
95 mm	45 mm	2,50 mm	12	Unité	-	L	341275
110 mm	55 mm	3,00 mm	12	Unité	-	L	341282
140 mm	55 mm	3,00 mm	12	Unité	-	L	341299
Matériau: Acier brut, Finition: zinguée, droite							
80 mm	40 mm	2,50 mm	12	Unité	-	L	341305
95 mm	45 mm	2,50 mm	12	Unité	-	L	341312
110 mm	55 mm	3,00 mm	12	Unité	-	L	341329
140 mm	55 mm	3,00 mm	12	Unité	-	L	341336

Charnière fermeture automatique

avec trous de vis fraisés

Épaisseur: 1,00 mm

Cote a	Cote b	Cote c	UE	UV	Contenu par UV	Délai de livraison	Code article 4004338...
Matériau: Acier brut, Finition: zinguée							
70 mm	65 mm	22 mm	6	En vrac	1 Pièce	L	341046
Matériau: Acier brut, Finition: zinguée, plastifiée noire							
70 mm	65 mm	22 mm	6	En vrac	1 Pièce	L	341053

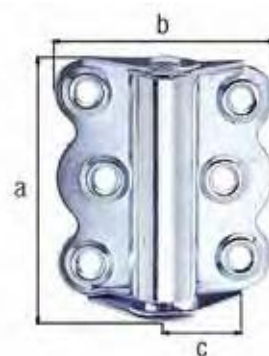

Charnière

avec goupille en acier inoxydable rivetée

avec trous de vis fraisés

Version: roulée

Cote a	Cote b	Épaisseur	UE	UV	Contenu par UV	Délai de livraison	Code article 4004338...
Matériau: Acier brut, Finition: galvanisée Sendzimir							
25 mm	61,0 mm	0,90 mm	20	Unité	-	L	346867
26 mm	81,0 mm	1,30 mm	20	Unité	-	L	346874
32 mm	101,0 mm	1,50 mm	20	Unité	-	L	346881
32 mm	120,5 mm	1,50 mm	20	Unité	-	L	346898
34 mm	141,0 mm	1,50 mm	20	Unité	-	L	346904
40 mm	162,0 mm	1,50 mm	20	Unité	-	L	346911
40 mm	181,0 mm	1,50 mm	20	Unité	-	L	346928
44 mm	203,0 mm	2,00 mm	10	Unité	-	L	346935
Matériau: Acier inoxydable							
26 mm	81,0 mm	1,25 mm	20	Unité	-	L	361334
32 mm	101,0 mm	1,50 mm	10	Unité	-	L	361303
35 mm	121,0 mm	1,50 mm	20	Unité	-	L	361310
32 mm	141,0 mm	1,50 mm	20	Unité	-	L	361327

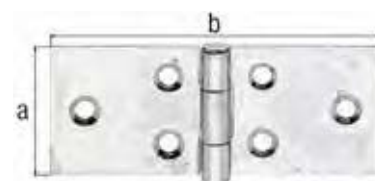

Charnière à profil arrondi Courbé

avec trous de vis fraisés

Épaisseur: 4,00 mm

Cote a	Cote b	Cote c	UE	UV	Contenu par UV	Délai de livraison	Code article 4004338...
Matériau: Acier brut, Finition: galvanisée							
200 mm	21 mm	88 mm	10	Unité	-	L	341503

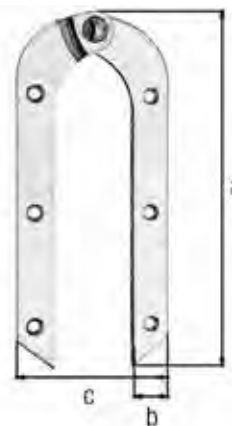

ACCESSOIRES DE MALLE

Cr e pour durer.

Poignée de malle

avec trous de vis fraisés

avec trous de vis renforcés

Cote a	Cote b	Profondeur	Épaisseur	UE	UV	Contenu par UV	Délai de livraison	Code article 4004338...
Matériau: Acier brut, Finition: galvanisée passivée								
80 mm	74 mm	11 mm	1,00 mm	10	Unité	-	L	347505
104 mm	80 mm	12 mm	1,20 mm	10	Unité	-	L	347529
120 mm	85 mm	12 mm	1,50 mm	10	Unité	-	L	347536
Matériau: Acier brut, Finition: zinguée								
80 mm	74 mm	11 mm	1,00 mm	10	Unité	-	L	347499
120 mm	85 mm	12 mm	1,50 mm	10	Unité	-	L	347482
Matériau: Acier inoxydable								
92 mm	80 mm	12 mm	1,20 mm	10	Unité	-	L	361402

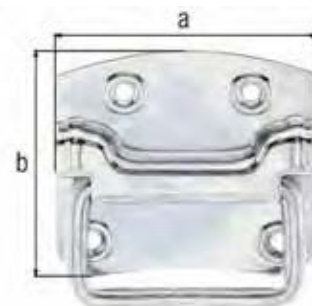

Coin de malle

avec trous de vis fraisés

Cote a	Épaisseur	UE	UV	Contenu par UV	Délai de livraison	Code article 4004338...
Matériau: Acier brut, Finition: galvanisée passivée						
30 mm	0,80 mm	50	Unité	-	L	347604
35 mm	0,80 mm	25	Unité	-	L	347611
Matériau: Acier inoxydable						
36 mm	1,00 mm	20	Unité	-	L	361396

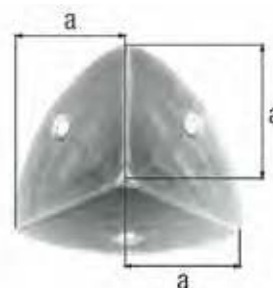

Fermeture de malle

avec trous de vis fraisés

Cote a	Cote b	Cote c	Ø étrier	pour largeur de crochet	UE	UV	Contenu par UV	Délai de livraison	Code article 4004338...
Matériau: Acier brut, Finition: galvanisée passivée									
13 mm	49 mm	15 mm	3 mm	13 mm	50	Unité	-	L	347703
18 mm	61 mm	22 mm	4 mm	18 mm	50	Unité	-	L	347710
24 mm	94 mm	30 mm	4 mm	25 mm	25	Unité	-	L	347727
Matériau: Acier inoxydable									
20 mm	94 mm	30 mm	4 mm	25 mm	10	Unité	-	L	361358

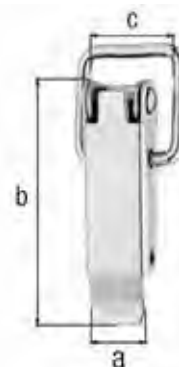



Fermeture de malle avec crochet de fermeture coudé

avec trous de vis fraisés

	Cote a	Cote b	Cote c	Ø étrier	pour largeur de crochet	UE	UV	Contenu par UV	Délai de livraison	Code article 4004338...
Matériau: Acier brut, Finition: galvanisée passivée										
➔	13 mm	49 mm	15 mm	3 mm	13 mm	10	Blister	1 Pièce	L	347956
➔	18 mm	61 mm	22 mm	4 mm	18 mm	10	Blister	1 Pièce	L	347963

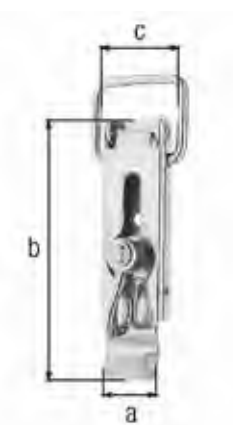

Fermeture de malle avec œillet de serrure

avec trous de vis fraisés

avec tourniquet
verrouillable par cadenas de Ø 10 mm maximum
pour largeur de crochet: 25 mm
Ø étrier: 4 mm

	Cote a	Cote b	Cote c	UE	UV	Contenu par UV	Délai de livraison	Code article 4004338...
Matériau: Acier brut, Finition: galvanisée passivée								
	24 mm	93 mm	30 mm	25	Unité	-	L	347772

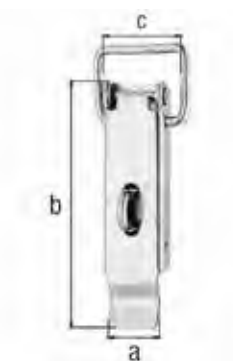

Fermeture de malle avec œillet de serrure

verrouillable par cadenas de Ø 7 mm maximum
pour largeur de crochet: 25 mm

	Cote a	Cote b	Cote c	Ø étrier	UE	UV	Contenu par UV	Délai de livraison	Code article 4004338...
Matériau: Acier brut, Finition: galvanisée passivée									
	24 mm	93 mm	30 mm	4 mm	25	Unité	-	L	347826
	24 mm	93 mm	30 mm	4 mm	25	Unité	-	L	347826

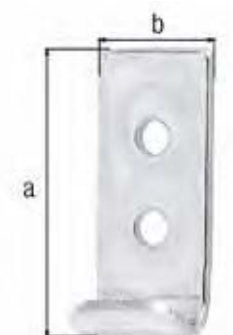

Crochet pour fermeture de malle

	Cote a	Cote b	pour étrier Ø	Épaisseur	UE	UV	Contenu par UV	Délai de livraison	Code article 4004338...
Matériau: Acier brut, Finition: galvanisée passivée									
	30 mm	12 mm	4 mm	1,50 mm	50	Unité	-	L	347857
	23 mm	18 mm	6 mm	2,00 mm	50	Unité	-	L	347864
	34 mm	25 mm	6 mm	2,00 mm	25	Unité	-	L	347871
Matériau: Acier inoxydable									
VA	34 mm	25 mm	6 mm	2,00 mm	10	Unité	-	L	361372

Crochet pour fermeture de malle contre-coudée

Épaisseur: 2,00 mm

Cote a	Cote b	pour étrier Ø	UE	UV	Contenu par UV	Délai de livraison	Code article
Matériau: Acier brut, Finition: galvanisée passivée							
32 mm	13 mm	4 mm	50	Unité	-	L	347901
50 mm	18 mm	4 mm	50	Unité	-	L	347918
83 mm	25 mm	6 mm	25	Unité	-	L	347925

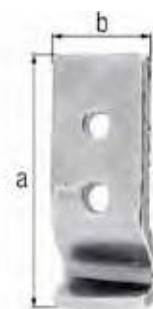

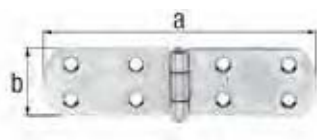

Charnière de malle

avec goupille rivetée
avec trous de vis fraisés

Cote a	Cote b	Épaisseur	UE	UV	Contenu par UV	Délai de livraison	Code article 4004338...
Matériau: Acier brut, Finition: galvanisée passivée							
135 mm	35 mm	2,00 mm	20	Unité	-	L	315542
156 mm	35 mm	2,00 mm	20	Unité	-	L	315580
175 mm	35 mm	2,00 mm	20	Unité	-	L	315627
195 mm	35 mm	2,00 mm	20	Unité	-	L	315665
250 mm	40 mm	2,50 mm	10	Unité	-	L	315702
300 mm	40 mm	2,50 mm	10	Unité	-	L	315740
400 mm	40 mm	3,00 mm	10	Unité	-	L	315788
Matériau: Acier brut, Finition: zinguée							
135 mm	35 mm	2,00 mm	20	Unité	-	L	315467
156 mm	35 mm	2,00 mm	20	Unité	-	L	315474
195 mm	35 mm	2,00 mm	20	Unité	-	L	315504
250 mm	40 mm	2,50 mm	10	Unité	-	L	315511
300 mm	40 mm	2,50 mm	10	Unité	-	L	315818
300 mm	40 mm	2,50 mm	10	Unité	-	L	315528
400 mm	40 mm	3,00 mm	10	Unité	-	L	315535
Matériau: Acier inoxydable							
200 mm	35 mm	2,00 mm	10	Unité	-	L	327118

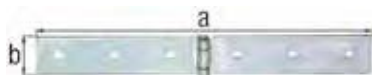

Charnière de malle

avec goupille rivetée

Version: légère
Épaisseur: 2,50 mm

Cote a	Cote b	UE	UV	Contenu par UV	Délai de livraison	Code article 4004338...
Matériau: Acier brut, Finition: galvanisée passivée						
400 mm	35 mm	10	Unité	-	L	315900

Penture Anglaise légère

avec goupille rivetée
avec trous de vis fraisés

Version: roulée

Indication accessoires: Vous trouverez le matériel de fixation adapté dans l'espace « Vis et accessoires ».

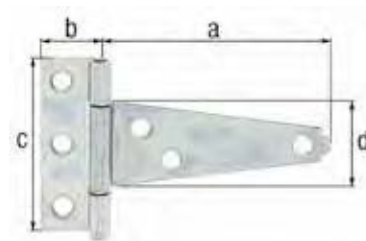

Cote a	Cote b	Cote c	Cote d	Épaisseur	UE	UV	Contenu par UV	Délai de livraison	Code article 4004338...
Matériau: Acier brut, Finition: zinguée									
75 mm	20 mm	60 mm	29 mm	1,50 mm	25	Unité	-	L	347246
100 mm	20 mm	60 mm	29 mm	1,50 mm	25	Unité	-	L	347284
125 mm	22,5 mm	70 mm	33,5 mm	1,50 mm	25	Unité	-	L	347291
Matériau: Acier brut, Finition: galvanisée passivée									
100 mm	20 mm	60 mm	29 mm	1,50 mm	25	Unité	-	L	347314
125 mm	22,5 mm	70 mm	33,5 mm	1,50 mm	25	Unité	-	L	347321
150 mm	22,5 mm	70 mm	33 mm	1,50 mm	25	Unité	-	L	347338
200 mm	32 mm	90 mm	43,5 mm	2,50 mm	10	Unité	-	L	347345
Matériau: Acier brut, Finition: laquée noire par immersion cataphorèse									
75 mm	20 mm	60 mm	29 mm	1,50 mm	25	Unité	-	L	347970
100 mm	20 mm	60 mm	29 mm	1,50 mm	25	Unité	-	L	347987
125 mm	22,5 mm	70 mm	33,5 mm	1,50 mm	25	Unité	-	L	347994

Penture anglaise large

avec goupille non rivetée
avec trous de vis fraisés

Épaisseur: 1,80 mm

Indication accessoires: Vous trouverez le matériel de fixation adapté dans l'espace « Vis et accessoires ».

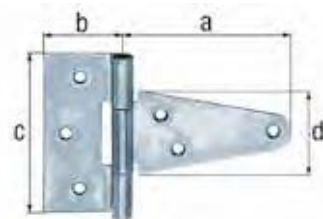

Cote a	Cote b	Cote c	Cote d	UE	UV	Contenu par UV	Délai de livraison	Code article 4004338...
Matériau: Acier brut, Finition: zinguée								
79 mm	40 mm	90 mm	50 mm	10	Unité	-	L	307684
102 mm	40 mm	90 mm	54 mm	10	Unité	-	L	307691
148 mm	40 mm	90 mm	46 mm	10	Unité	-	L	307516
198 mm	40 mm	90 mm	46 mm	10	Unité	-	L	307523
Matériau: Acier brut, Finition: laquée noire par immersion cataphorèse								
79 mm	40 mm	90 mm	50 mm	10	Unité	-	L	306922
102 mm	40 mm	90 mm	54 mm	10	Unité	-	L	306939
148 mm	40 mm	90 mm	46 mm	10	Unité	-	L	306946
198 mm	40 mm	90 mm	46 mm	10	Unité	-	L	306953



Charnière de malle

avec goupille rivetée

Version: roulée

Cote a	Cote b	Épaisseur	UE	UV	Contenu par UV	Délai de livraison	Code article
Matériau: Acier brut, Finition: galvanisée passivée							
148 mm	28 mm	1,50 mm	25	Unité	-	L	4004338... 347109



Morillon bout droit

Épaisseur: 2,50 mm

Cote a	Cote b	Cote c	Cote d	UE	UV	Contenu par UV	Délai de livraison	Code article
Matériau: Acier brut, Finition: galvanisée passivée								
140 mm	35 mm	210 mm	99,0 mm	10	Unité	-	L	315986
167 mm	35 mm	210 mm	126,5 mm	10	Unité	-	L	316020

Morillon

avec trous de vis fraisés

avec œillet et platine
verrouillable par cadenas de Ø8 mm maximum
Épaisseur: 2,00 mm

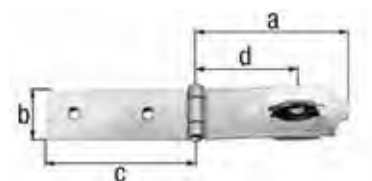

Cote a	Cote b	Cote c	Cote d	UE	UV	Contenu par UV	Délai de livraison	Code article
Matériau: Acier inoxydable								
99 mm	35 mm	99 mm	66,5 mm	5	Unité	-	L	361419 ^W

Morillon avec gâche

avec trous de vis fraisés

avec œillet et platine
verrouillable par cadenas / voir tableau

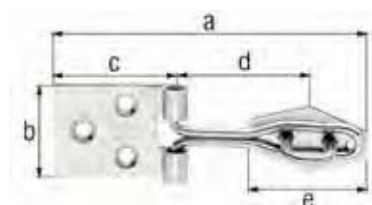

Cote a	Cote b	Cote c	Cote d	Cote e	ø cadenas	UE	UV	Contenu par UV	Délai de livraison	Code article
Matériau: Acier brut, Finition: galvanisée passivée										
80,0 mm	26,0 mm	30,0 mm	35 mm	31 mm	7 mm	10	Unité	-	L	348205
93,5 mm	31,5 mm	33,5 mm	42 mm	42 mm	10 mm	10	Unité	-	L	348212
93,5 mm	31,5 mm	33,5 mm	42 mm	42 mm	10 mm	10	Unité	-	L	348212
120,0 mm	31,5 mm	35,0 mm	67 mm	43 mm	10 mm	10	Unité	-	L	348229
140,0 mm	36,0 mm	45,0 mm	73 mm	58 mm	12 mm	10	Unité	-	L	348267

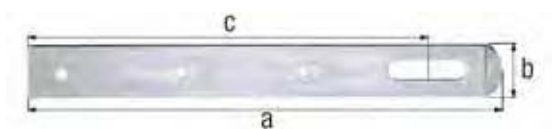

Morillon sans crochet

Épaisseur: 3,00 mm

Cote a	Cote b	Cote c	UE	UV	Contenu par UV	Délai de livraison	Code article
Matériau: Acier brut, Finition: galvanisée passivée							
250 mm	30 mm	112 mm	10	Unité	-	L	316266

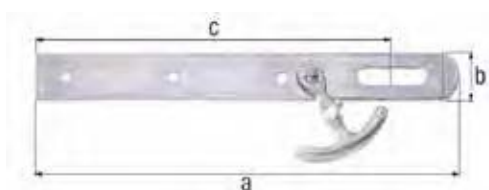

Morillon avec crochet

réversible
Épaisseur: 3,00 mm

Cote a	Cote b	Cote c	UE	UV	Contenu par UV	Délai de livraison	Code article
Matériau: Acier brut, Finition: galvanisée passivée							
250 mm	30 mm	112 mm	10	Unité	-	L	316389

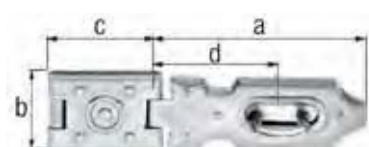

Morillon de sécurité emboutie

En fonction verrouillée, le dévissage est inaccessible
avec œillet et platine
verrouillable par cadenas de Ø 10 mm maximum

Cote a	Cote b	Cote c	Cote d	UE	UV	Contenu par UV	Délai de livraison	Code article
Matériau: Acier brut, Finition: galvanisée passivée								
70 mm	26 mm	35 mm	42 mm	10	Unité	-	L	348304

Morillon de sécurité

En fonction verrouillée, le dévissage est inaccessible avec trous de vis fraisés avec œillet et platine

Cote a	Cote b	Cote c	Cote d	∅ cadenas	Épaisseur	UE	UV	Contenu par UV	Délai de livraison	Code article 4004338...
Matériau: Acier brut, Finition: galvanisée passivée										
85 mm	37 mm	38 mm	62,5 mm	12 mm	2,00 mm	10	Unité	-	L	348359
93 mm	37 mm	38 mm	70,5 mm	12 mm	2,00 mm	10	Unité	-	L	348366
153 mm	50 mm	68 mm	121,5 mm	15 mm	3,00 mm	5	Unité	-	L	348373
Matériau: Acier brut, Finition: zinguée										
85 mm	37 mm	38 mm	62,5 mm	12 mm	2,00 mm	10	Unité	-	L	348403
93 mm	37 mm	38 mm	70,5 mm	12 mm	2,00 mm	10	Unité	-	L	348410
153 mm	50 mm	68 mm	121,5 mm	15 mm	3,00 mm	5	Unité	-	L	348472

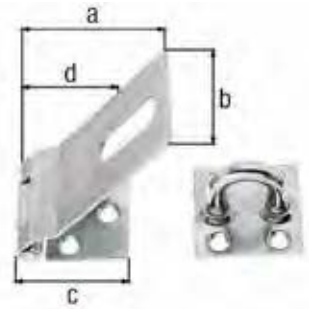

Morillon de sécurité

En fonction verrouillée, le dévissage est inaccessible avec trous de vis fraisés avec œillet et platine verrouillable par cadenas de Ø11 mm maximum Épaisseur: 1,50 mm

Cote a	Cote b	Cote c	Cote d	Cote e	UE	UV	Contenu par UV	Délai de livraison	Code article 4004338...
Matériau: Acier inoxydable									
83 mm	37 mm	30 mm	56 mm	35 mm	10	Unité	-	L	361426

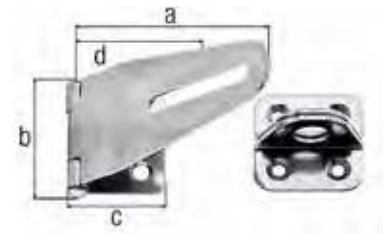

Morillon de sécurité verrouillable

avec trous de vis fraisés En fonction verrouillée, le dévissage est inaccessible serrure moulée sous pression avec pièces internes en laiton Épaisseur: 1,75 mm

Indication accessoires: Deux clés nickelées sont fournies. Les serrures au sein d'une même UE ne sont pas identiques.

Cote a	Cote b	Cote c	Cote d	UE	UV	Contenu par UV	Délai de livraison	Code article 4004338...
Matériau: Acier brut, Finition: chromée								
100 mm	41,5 mm	40 mm	70 mm	10	Unité	-	L	348458

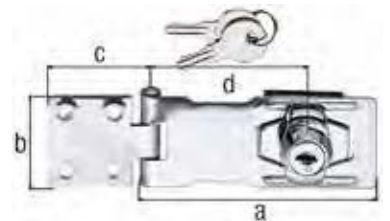

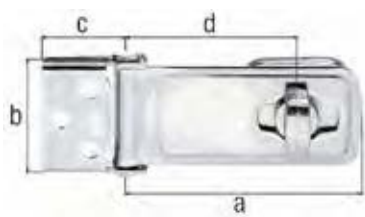

Morillon de sécurité

En fonction verrouillée, le dévissage est inaccessible

anneau pivotant sur ressort, donc verrouillable sans serrure
verrouillable par cadenas de Ø9 mm maximum
Épaisseur: 2,00 mm

Cote a	Cote b	Cote c	Cote d	UE	UV	Contenu par UV	Délai de livraison	Code article
Matériau: Acier brut, Finition: galvanisée passivée								
85 mm	40 mm	30 mm	62 mm	10	Unité	-	L	348397

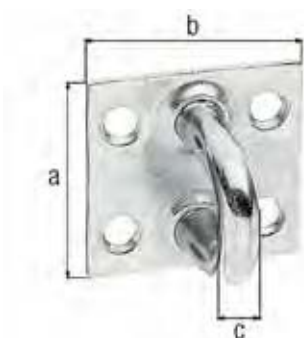

Anneau sur platine

n° 348519 compatible avec morillon de sécurité n° 348373
n° 348502 compatible avec morillon de sécurité n° 315986, 316020, 316266, 316389, 348359, 348366

Cote a	Cote b	Cote c-Ø	Largeur d'étrier	Hauteur d'étrier	Épaisseur	UE	UV	Contenu par UV	Délai de livraison	Code article
Matériau: Acier brut, Finition: galvanisée passivée										
37 mm	37 mm	7 mm	27,5 mm	27 mm	2,00 mm	25	Unité	-	L	348502
50 mm	50 mm	8 mm	32,0 mm	29 mm	3,00 mm	10	Unité	-	L	348519
Matériau: Acier brut, Finition: zinguée										
37 mm	37 mm	7 mm	27,5 mm	27 mm	2,00 mm	25	Unité	-	L	348496

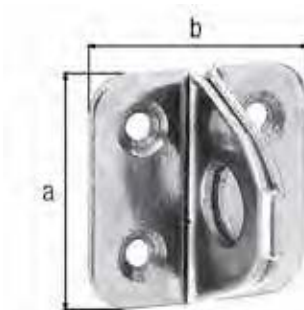

Anneau sur platine

avec trous de vis fraisés

compatible avec morillon de sécurité n° 361419, 361426
Épaisseur: 2,00 mm

Cote a	Cote b	UE	UV	Contenu par UV	Délai de livraison	Code article
Matériau: Acier inoxydable						
35 mm	35 mm	25	Unité	-	L	361433

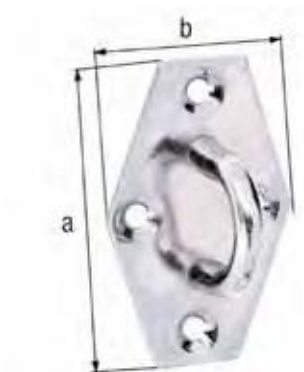

Anneau sur platine

avec trous de vis fraisés

compatible avec morillon de sécurité n° 315986, 316020, 316143, 316266
Largeur d'étrier: 31 mm
Hauteur d'étrier: 23 mm
Ø étrier: 6 mm

Cote a	Cote b	UE	UV	Contenu par UV	Délai de livraison	Code article
Matériau: Acier brut, Finition: galvanisée passivée						
64 mm	41 mm	25	Unité	-	L	316471

ACCESSOIRES POUR PORTILLONS ET VOLETS

Cr e pour durer.

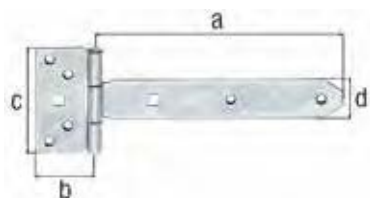

Penture anglaise

avec goupille rivetée

Version: légère

Indication accessoires: Vous trouverez le matériel de fixation adapté dans l'espace « Vis et accessoires ».

Cote a	Cote b	Cote c	Cote d	Épaisseur	UE	UV	Contenu par UV	Délai de livraison	Code article 4004338...
Matériau: Acier brut, Finition: galvanisée passivée									
192,0 mm	45 mm	90 mm	34 mm	2,00 mm	10	Unité	-	L	310615
242,5 mm	45 mm	90 mm	34 mm	2,00 mm	10	Unité	-	L	310660
292,5 mm	45 mm	90 mm	34 mm	2,30 mm	10	Unité	-	L	310714
393,5 mm	44 mm	92 mm	34 mm	2,50 mm	10	Unité	-	L	310813
Matériau: Acier brut, Finition: zinguée									
192,0 mm	45 mm	90 mm	34 mm	2,00 mm	10	Unité	-	L	310608
Matériau: Acier inoxydable									
VA 191,5 mm	44 mm	92 mm	34 mm	3,00 mm	6	Unité	-	L	327125
VA 242,0 mm	44 mm	92 mm	34 mm	3,00 mm	6	Unité	-	L	327132
VA 292,0 mm	44 mm	92 mm	34 mm	3,00 mm	6	Unité	-	L	326142

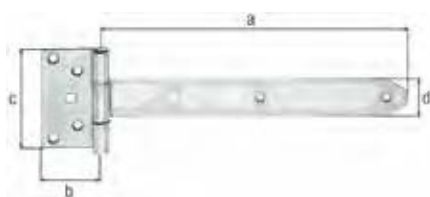

Penture anglaise

avec goupille rivetée

Version: lourde

Épaisseur: 3,50 mm

Indication accessoires: Vous trouverez le matériel de fixation adapté dans l'espace « Vis et accessoires ».

Cote a	Cote b	Cote c	Cote d	UE	UV	Contenu par UV	Délai de livraison	Code article 4004338...
Matériau: Acier brut, Finition: galvanisée passivée								
291 mm	59 mm	103 mm	40 mm	10	Unité	-	L	310912
391 mm	59 mm	103 mm	40 mm	10	Unité	-	L	310967
491 mm	59 mm	103 mm	40 mm	10	Unité	-	L	311018
591 mm	59 mm	103 mm	40 mm	10	Unité	-	L	311063



Penture festonnée

avec l'axe pressé

Épaisseur: 4,00 mm

Cote a	Cote b	Cote c	Cote d	UE	UV	Contenu par UV	Délai de livraison	Code article 4004338...
Matériau: Acier brut, Finition: zinguée								
291 mm	45 mm	115 mm	30 mm	10	Unité	-	L	308834
391 mm	45 mm	115 mm	30 mm	10	Unité	-	L	308841
491 mm	45 mm	115 mm	30 mm	10	Unité	-	L	308858
591 mm	45 mm	115 mm	30 mm	10	Unité	-	L	308865
Matériau: Acier brut, Finition: laquée noire par immersion cataphorèse								
291 mm	45 mm	115 mm	30 mm	10	Unité	-	L	307004
391 mm	45 mm	115 mm	30 mm	10	Unité	-	L	307011
491 mm	45 mm	115 mm	30 mm	10	Unité	-	L	307028
591 mm	45 mm	115 mm	30 mm	10	Unité	-	L	308872

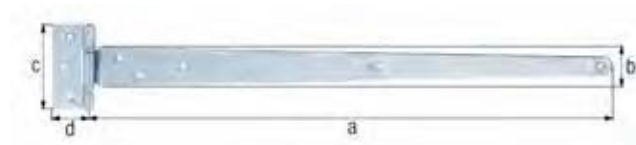

Penture anglaise

avec trous de vis fraisés

avec goupille non rivetée

Indication accessoires: Vous trouverez le matériel de fixation adapté dans l'espace « Vis et accessoires ».

Cote a	Cote b	Cote c	Cote d	Épaisseur	UE	UV	Contenu par UV	Délai de livraison	Code article 4004338...
Matériau: Acier brut, Finition: zinguée									
248 mm	40 mm	90 mm	46 mm	1,80 mm	10	Unité	-	L	307530
294 mm	40 mm	90 mm	46 mm	2,50 mm	10	Unité	-	L	309800
348 mm	40 mm	90 mm	46 mm	2,50 mm	10	Unité	-	L	309817
397 mm	40 mm	90 mm	46 mm	2,50 mm	10	Unité	-	L	309824
495 mm	40 mm	90 mm	46 mm	2,50 mm	10	Unité	-	L	309831
596 mm	40 mm	90 mm	48 mm	2,50 mm	10	Unité	-	L	309848
Matériau: Acier brut, Finition: laquée noire par immersion cataphorèse									
248 mm	40 mm	90 mm	46 mm	1,80 mm	10	Unité	-	L	306960
294 mm	40 mm	90 mm	46 mm	2,50 mm	10	Unité	-	L	309855
348 mm	40 mm	90 mm	46 mm	2,50 mm	10	Unité	-	L	309862
495 mm	40 mm	90 mm	46 mm	2,50 mm	10	Unité	-	L	309886
596 mm	40 mm	90 mm	48 mm	2,50 mm	10	Unité	-	L	309893
397 mm	40 mm	90 mm	46 mm	2,50 mm	10	Unité	-	L	309879

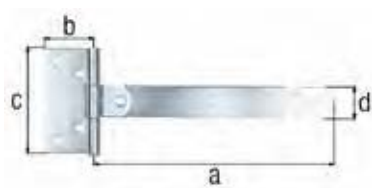

Penture anglaise

Cote a	Cote b	Cote c	Cote d	UE	UV	Contenu par UV	Délai de livraison	Code article
Matériau: Acier brut, Finition: zinguée								
145 mm	31 mm	65 mm	20 mm	6	Unité	-	L	220112

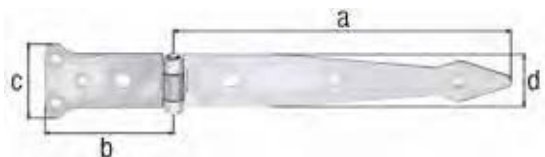

Penture charnière

avec goupille rivetée

Version: légère

Épaisseur: 2,50 mm

Indication accessoires: Vous trouverez le matériel de fixation adapté dans l'espace « Vis et accessoires ».

Cote a	Cote b	Cote c	Cote d	UE	UV	Contenu par UV	Délai de livraison	Code article
Matériau: Acier brut, Finition: galvanisée passivée								
202 mm	77 mm	48 mm	35 mm	10	Unité	-	L	315092
252 mm	77 mm	48 mm	35 mm	10	Unité	-	L	315146
302 mm	77 mm	48 mm	35 mm	10	Unité	-	L	315191
Matériau: Acier brut, Finition: zinguée								
202 mm	77 mm	48 mm	35 mm	10	Unité	-	L	315085
302 mm	77 mm	48 mm	35 mm	10	Unité	-	L	315184



Penture charnière

avec goupille rivetée

Version: lourde

Indication accessoires: Vous trouverez le matériel de fixation adapté dans l'espace « Vis et accessoires ».

Cote a	Cote b	Cote c	Cote d	Épaisseur	UE	UV	Contenu par UV	Délai de livraison	Code article
Matériau: Acier brut, Finition: galvanisée passivée									
300 mm	101 mm	63 mm	45 mm	3,20 mm	10	Unité	-	L	315344
400 mm	101 mm	63 mm	45 mm	3,60 mm	10	Unité	-	L	315399
500 mm	101 mm	63 mm	45 mm	3,75 mm	10	Unité	-	L	315443
600 mm	101 mm	63 mm	45 mm	3,75 mm	10	Unité	-	L	315498
Matériau: Acier brut, Finition: zinguée									
400 mm	101 mm	63 mm	45 mm	3,60 mm	10	Unité	-	L	315382

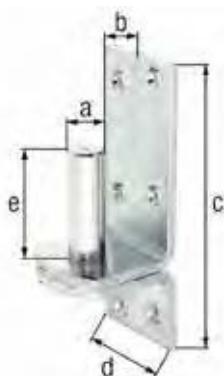

Gond sur platine Crochet DI

avec trous de vis fraisés

Indication accessoires: Vous trouverez le matériel de fixation adapté dans l'espace « Vis et accessoires ».

Cote a-Ø	Cote b	Cote c	Cote d	Cote e	Épaisseur	UE	UV	Contenu par UV	Délai de livraison	Code article 4004338...
Matériau: Acier brut, Finition: galvanisée passivée										
10 mm	10 mm	90 mm	30 mm	30 mm	2,50 mm	10	Unité	-	L	311155
13 mm	11 mm	100 mm	35 mm	40 mm	4,00 mm	10	Unité	-	L	311230
16 mm	13 mm	115 mm	40 mm	45 mm	4,50 mm	10	Unité	-	L	311261
20 mm	20 mm	167 mm	60 mm	60 mm	6,00 mm	1	Unité	-	L	311315
Matériau: Acier brut, Finition: zinguée										
16 mm	13 mm	115 mm	40 mm	45 mm	4,50 mm	10	Unité	-	L	311124
Matériau: Acier brut, Finition: galvanisée à chaud										
13 mm	11 mm	100 mm	35 mm	40 mm	4,00 mm	10	Unité	-	L	311209
16 mm	13 mm	115 mm	40 mm	45 mm	4,50 mm	10	Unité	-	L	311254
20 mm	20 mm	167 mm	60 mm	60 mm	6,00 mm	1	Unité	-	L	311308
Matériau: Acier brut, Finition: zinguée, plastifiée noire										
16 mm	13 mm	115 mm	40 mm	45 mm	4,50 mm	6	Unité	-	L	309770
Matériau: Acier inoxydable										
VA 13 mm	10 mm	100 mm	35 mm	40 mm	4,00 mm	4	Unité	-	L	318215
VA 16 mm	13 mm	115 mm	40 mm	45 mm	5,00 mm	4	Unité	-	L	318222

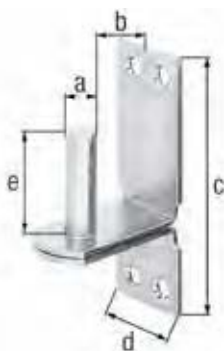

Gond sur platine Crochet DII

avec trous de vis fraisés

Indication accessoires: Vous trouverez le matériel de fixation adapté dans l'espace « Vis et accessoires ».

Cote a-Ø	Cote b	Cote c	Cote d	Cote e	Épaisseur	UE	UV	Contenu par UV	Délai de livraison	Code article 4004338...
Matériau: Acier brut, Finition: galvanisée passivée										
10 mm	25 mm	90 mm	30 mm	30 mm	2,50 mm	10	Unité	-	L	311353
13 mm	25 mm	100 mm	35 mm	40 mm	3,50 mm	10	Unité	-	L	311438
16 mm	28 mm	113 mm	40 mm	45 mm	4,00 mm	10	Unité	-	L	311469
20 mm	35 mm	189 mm	60 mm	60 mm	6,00 mm	1	Unité	-	L	311513
Matériau: Acier brut, Finition: zinguée										
16 mm	28 mm	113 mm	40 mm	45 mm	4,50 mm	10	Unité	-	L	311117
Matériau: Acier brut, Finition: galvanisée à chaud										
13 mm	25 mm	100 mm	35 mm	40 mm	4,00 mm	10	Unité	-	L	311407
16 mm	28 mm	113 mm	40 mm	45 mm	4,50 mm	10	Unité	-	L	311452
20 mm	35 mm	189 mm	60 mm	60 mm	6,00 mm	1	Unité	-	L	311506

Gond sur platine Crochet DI

type Allemagne du sud
avec trous de vis fraisés

Indication accessoires: Vous trouverez le matériel de fixation adapté dans l'espace « Vis et accessoires ».

Cote a-Ø	Cote b	Cote c	Cote d	Cote e	Épaisseur	UE	UV	Contenu par UV	Délai de livraison	Code article 4004338...
Matériau: Acier brut, Finition: galvanisée passivée										
13 mm	10 mm	110 mm	36 mm	45 mm	4,00 mm	10	Unité	-	L	318772
16 mm	13 mm	133 mm	40 mm	45 mm	5,00 mm	10	Unité	-	L	318796

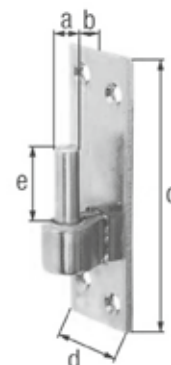

Gond sur platine Crochet DII

type Allemagne du sud
avec trous de vis fraisés

Indication accessoires: Vous trouverez le matériel de fixation adapté dans l'espace « Vis et accessoires ».

Cote a-Ø	Cote b	Cote c	Cote d	Cote e	Épaisseur	UE	UV	Contenu par UV	Délai de livraison	Code article 4004338...
Matériau: Acier brut, Finition: galvanisée passivée										
13 mm	25 mm	110 mm	36 mm	45 mm	4,00 mm	10	Unité	-	L	318789
16 mm	28 mm	133 mm	40 mm	45 mm	5,00 mm	10	Unité	-	L	318802

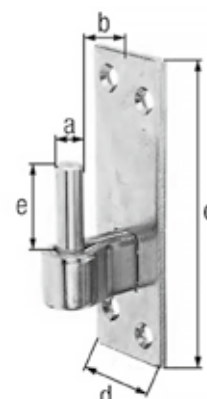

Gond sur platine crochet DI

bout crête
avec trous de vis fraisés

Épaisseur: 3,50 mm

Cote a-Ø	Cote b	Cote c	Cote d	Cote e	UE	UV	Contenu par UV	Délai de livraison	Code article 4004338...
Matériau: Acier brut, Finition: peinture humide, noir									
14 mm	15 mm	105 mm	35 mm	45 mm	6	Unité	-	L	323608

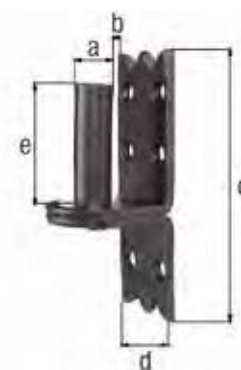

Gond sur platine Crochet DI

fer forgé

Version: martelée
Épaisseur: 5,00 mm

Indication accessoires: Vous trouverez le matériel de fixation adapté dans l'espace « Vis et accessoires ».

Cote a-Ø	Cote b	Cote c	Cote d	Cote e	UE	UV	Contenu par UV	Délai de livraison	Code article 4004338...
Matériau: Acier brut, Finition: zinguée, plastifiée noire									
16 mm	10 mm	150 mm	45 mm	45 mm	2	Unité	-	L	320058

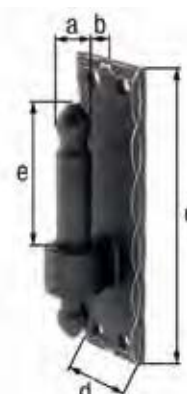

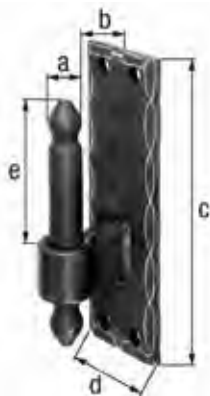

Gond sur platine Crochet DII

fer forgé

Version: martelée
Épaisseur: 5,00 mm

Indication accessoires: Vous trouverez le matériel de fixation adapté dans l'espace « Vis et accessoires ».

Cote a-Ø	Cote b	Cote c	Cote d	Cote e	UE	UV	Contenu par UV	Délai de livraison	Code article 4004338...
Matériau: Acier brut, Finition: zinguée, plastifiée noire									
16 mm	25 mm	150 mm	45 mm	45 mm	2	Unité	-	L	320102

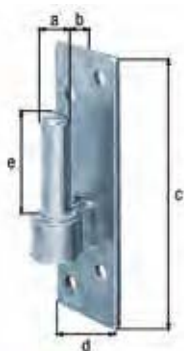

Gond sur platine Crochet DI

Indication accessoires: Vous trouverez le matériel de fixation adapté dans l'espace « Vis et accessoires ».

Cote a-Ø	Cote b	Cote c	Cote d	Cote e	Épaisseur	UE	UV	Contenu par UV	Délai de livraison	Code article 4004338...
Matériau: Acier brut, Finition: zinguée										
14 mm	12 mm	130 mm	40 mm	45 mm	4,00 mm	10	Unité	-	L	306809
16 mm	13 mm	180 mm	40 mm	45 mm	5,00 mm	10	Unité	-	L	306816
Matériau: Acier brut, Finition: laquée noire par immersion cataphorèse										
14 mm	12 mm	130 mm	40 mm	45 mm	4,00 mm	10	Unité	-	L	306687
16 mm	13 mm	180 mm	40 mm	45 mm	5,00 mm	10	Unité	-	L	306694

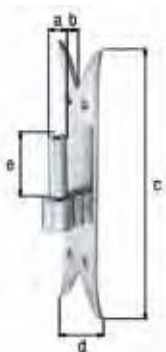

Gond sur platine Crochet DI

bout queue de carpe
Épaisseur: 5,00 mm

Cote a-Ø	Cote b	Cote c	Cote d	Cote e	Épaisseur	UE	UV	Contenu par UV	Délai de livraison	Code article 4004338...
Matériau: Acier brut, Finition: zinguée										
14 mm	11 mm	205 mm	54 mm	45 mm	5,00 mm	10	Unité	-	L	306830
16 mm	13 mm	205 mm	54 mm	45 mm	5,00 mm	10	Unité	-	L	306847
Matériau: Acier brut, Finition: laquée noire par immersion cataphorèse										
14 mm	11 mm	205 mm	54 mm	45 mm	5,00 mm	10	Unité	-	L	306717
16 mm	13 mm	205 mm	54 mm	45 mm	5,00 mm	10	Unité	-	L	306724

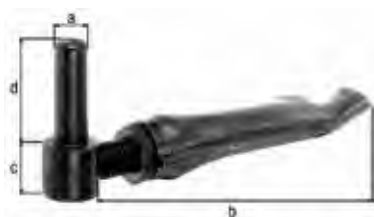

Gond à sceller

réglable de: 27 mm
Filetage: M16

Cote a-Ø	Cote b	Cote c	Cote d	UE	UV	Contenu par UV	Délai de livraison	Code article 4004338...
Matériau: Acier brut, Finition: laquée noire par immersion cataphorèse								
14 mm	110 mm	30 mm	50 mm	1	Unité	-	L	307509

Gond à sceller



Cote a-Ø	Cote b	Cote c	Cote d	Épaisseur	UE	UV	Contenu par UV	Délai de livraison	Code article 4004338...
Matériau: Acier brut, Finition: zinguée									
14 mm	92 mm	30 mm	45 mm	5,00 mm	10	Unité	-	L	306779
16 mm	105 mm	40 mm	45 mm	5,00 mm	10	Unité	-	L	306786
Matériau: Acier brut, Finition: laquée noire par immersion cataphorèse									
14 mm	92 mm	30 mm	45 mm	5,00 mm	10	Unité	-	L	306656
16 mm	105 mm	40 mm	45 mm	5,00 mm	10	Unité	-	L	306663

Gond poteau

avec trous de vis fraisés

Indication accessoires: avec rondelle carrée et écrou

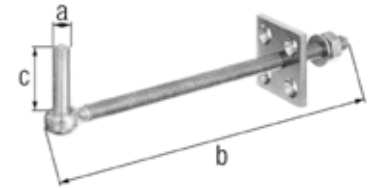

Cote a-Ø	Cote b	Cote c	Épaisseur de la plaque carrée	UE	UV	Contenu par UV	Délai de livraison	Code article 4004338...
Matériau: Acier brut, Finition: galvanisée passivée								
16 mm	180 mm	45 mm	6 mm	10	Unité	-	L	318994

Gond poteau

Filetage: M12

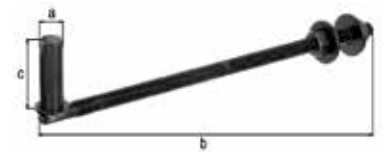

Cote a-Ø	Cote b	Cote c	UE	UV	Contenu par UV	Délai de livraison	Code article 4004338...
Matériau: Acier brut, Finition: laquée noire par immersion cataphorèse							
16 mm	315 mm	55 mm	5	Unité	-	L	306861

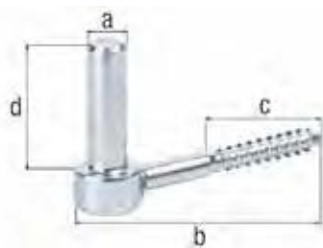

Gond à visser

avec filetage à bois

Cote a-Ø	Cote b	Cote c	Cote d	Filetage à bois-Ø	UE	UV	Contenu par UV	Délai de livraison	Code article 4004338...
Matériau: Acier brut, Finition: zinguée									
14 mm	105 mm	52 mm	45 mm	10 mm	10	Unité	-	L	306748
16 mm	110 mm	52 mm	45 mm	10 mm	10	Unité	-	L	305994
Matériau: Acier brut, Finition: galvanisée passivée									
10 mm	120 mm	57 mm	35 mm	12 mm	10	Unité	-	L	312084
13 mm	115 mm	57 mm	45 mm	12 mm	10	Unité	-	L	312138
13 mm	165 mm	70 mm	45 mm	12 mm	10	Unité	-	L	312237
16 mm	110 mm	52 mm	45 mm	10 mm	10	Unité	-	L	306755
16 mm	165 mm	70 mm	45 mm	12 mm	10	Unité	-	L	312183
Matériau: Acier brut, Finition: laquée noire par immersion cataphorèse									
12 mm	105 mm	52 mm	35 mm	10 mm	10	Unité	-	L	306618
14 mm	105 mm	52 mm	45 mm	10 mm	10	Unité	-	L	306625
16 mm	110 mm	52 mm	45 mm	10 mm	10	Unité	-	L	306632
Matériau: Acier inoxydable									
13 mm	155 mm	65 mm	40 mm	12 mm	4	Unité	-	L	326128

VA



Gond à visser

Filetage à bois-Ø: 10 mm

Cote a-Ø	Cote b	Cote c	Cote d	UE	UV	Contenu par UV	Délai de livraison	Code article 4004338...
Matériau: Vis à bois : acier brut, autres pièces : PVC rigide, Finition: Vis à bois : zinguée, autres pièces : noires								
14 mm	75 mm	50 mm	40 mm	10	Unité	-	L	308070



Gond à visser

Version: réglable

Filetage: M10

Indication accessoires: La cheville plomb est fournie.

Cote a-Ø	Cote b	Cote c	Cote d	UE	UV	Contenu par UV	Délai de livraison	Code article 4004338...
Matériau: Acier brut, Finition: zinguée								
14 mm	65 mm	33 mm	35 mm	10	Unité	-	L	307356
16 mm	65 mm	33 mm	45 mm	10	Unité	-	L	307370
Matériau: Acier brut, Finition: laquée noire par immersion cataphorèse								
14 mm	65 mm	33 mm	35 mm	10	Unité	-	L	307363
16 mm	65 mm	33 mm	45 mm	10	Unité	-	L	307387

Gond à scellement chimique

Filetage: M10

Cote a-Ø	Cote b	Cote c	Cote d	UE	UV	Contenu par UV	Délai de livraison	Code article
Matériau: Acier brut, Finition: zinguée								
14 mm	125 mm	82 mm	40 mm	10	Unité	-	L	307394
16 mm	125 mm	82 mm	43 mm	10	Unité	-	L	307417
Matériau: Acier brut, Finition: laquée noire par immersion cataphorèse								
14 mm	125 mm	82 mm	40 mm	10	Unité	-	L	307400
16 mm	125 mm	82 mm	43 mm	10	Unité	-	L	307424



Gond platine réglable

avec trous de vis fraisés

avec écrou et deux rondelles grower réglable de: 20 mm

· Le gond permet d'ajuster le portail lorsqu'il est monté.

Indication accessoires: Vous trouverez le matériel de fixation adapté dans l'espace « Vis et accessoires ».

Cote a-Ø	Cote b	Cote c	Cote d	Cote e	Filetage	Épaisseur	UE	UV	Contenu par UV	Délai de livraison	Code article
Matériau: Acier brut, Finition: galvanisée passivée											
13 mm	10,5 mm	105 mm	45 mm	40 mm	M12	8,00 mm	6	Unité	-	L	318239
16 mm	9 mm	105 mm	45 mm	45 mm	M16	8,00 mm	6	Unité	-	L	318246
Matériau: Acier brut, Finition: zinguée											
16 mm	9 mm	105 mm	45 mm	45 mm	M16	8,00 mm	6	Unité	-	L	318130
Matériau: Acier brut, Finition: galvanisée à chaud											
13 mm	10,5 mm	105 mm	45 mm	40 mm	M12	4,50 mm	6	Unité	-	L	318758
16 mm	9 mm	105 mm	45 mm	45 mm	M16	4,50 mm	6	Unité	-	L	318765
Matériau: Acier inoxydable											
13 mm	10,5 mm	105 mm	45 mm	40 mm	M12	4,50 mm	4	Unité	-	L	361471
16 mm	9 mm	105 mm	45 mm	45 mm	M16	4,50 mm	4	Unité	-	L	361488



Gond platine réglable

Version: martelée
réglable de: 20 mm
Épaisseur: 6,00 mm

Indication accessoires: Vous trouverez le matériel de fixation adapté dans l'espace « Vis et accessoires ».

Cote a-Ø	Cote b	Cote c	Cote d	Cote e	UE	UV	Contenu par UV	Délai de livraison	Code article
Matériau: Acier brut, Finition: plastifiée noire									
16 mm	13,5 mm	150 mm	45 mm	45 mm	1	Unité	-	L	323066



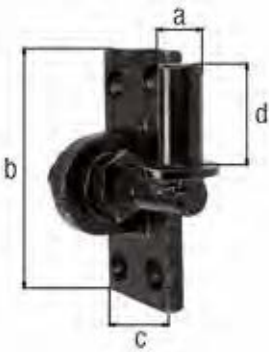

Gond platine réglable

avec écrou et deux rondelles grower
réglable de: 20 mm

- Le gond permet d'ajuster le portail lorsqu'il est monté.

Indication accessoires: Vous trouverez le matériel de fixation adapté dans l'espace « Vis et accessoires ».

Cote a-Ø	Cote b	Cote c	Cote d	UE	UV	Contenu par UV	Délai de livraison	Code article
Matériau: Acier brut, Finition: galvanisée noire								
16 mm	105 mm	45 mm	35 mm	6	Unité	-	L	340766



Gond à visser

Épaisseur: 5,00 mm

Cote a-Ø	Cote b	Cote c	Cote d	Cote e	UE	UV	Contenu par UV	Délai de livraison	Code article
Matériau: Acier brut, Finition: peinture humide, noir									
14 mm	93 mm	30 mm	46 mm	30 mm	6	Unité	-	L	323547



Gond tableau queue de carpe

réversible
axe amovible
Épaisseur: 5,00 mm

Cote a-Ø	Cote b	Cote c	Cote d	Cote e	UE	UV	Contenu par UV	Délai de livraison	Code article
Matériau: Acier brut, Finition: laquée noire par immersion cataphorèse									
14 mm	171 mm	35 mm	57 mm	40 mm	10	Unité	-	L	307080



Gond platine

avec trous de vis fraisés

Version: réglable
Épaisseur: 4,50 mm

Indication accessoires: Vous trouverez le matériel de fixation adapté dans l'espace « Vis et accessoires ».

Cote a-Ø	Cote b	Cote c	Cote d	Cote e	UE	UV	Contenu par UV	Délai de livraison	Code article
Matériau: Acier brut, Finition: galvanisée passivée									
13 mm	5 - 23 mm	100 mm	40 mm	40 mm	10	Unité	-	L	311131
16 mm	5 - 25 mm	100 mm	40 mm	45 mm	10	Unité	-	L	311148

Gond tableau

réversible
axe amovible



Cote a-Ø	Cote b	Cote c	Cote d	Cote e	Épaisseur	UE	UV	Contenu par UV	Délai de livraison	Code article 4004338...
Matériau: Acier brut, Finition: laquée noire par immersion cataphorèse										
14 mm	94 mm	94 mm	35 mm	40 mm	4,00 mm	10	Unité	-	L	306588

Gonds d'angle queue de carpe

réversible
axe amovible
Épaisseur: 5,00 mm

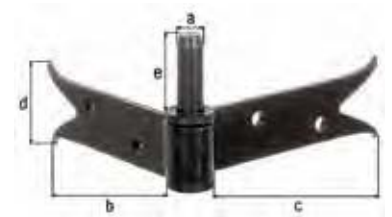

Cote a-Ø	Cote b	Cote c	Cote d	Cote e	UE	UV	Contenu par UV	Délai de livraison	Code article 4004338...
Matériau: Acier brut, Finition: laquée noire par immersion cataphorèse									
14 mm	140 mm	120 mm	60 mm	40 mm	4	Unité	-	L	306564

Gonds d'angle collier réglable

réversible
axe amovible
réglable de: 90 x 95 à 150 x 155 mm
Épaisseur: 5,00 mm

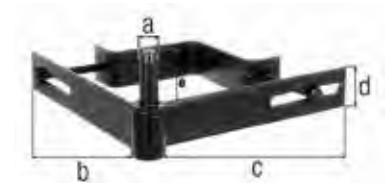

Cote a-Ø	Cote b	Cote c	Cote d	Cote e	UE	UV	Contenu par UV	Délai de livraison	Code article 4004338...
Matériau: Acier brut, Finition: laquée noire par immersion cataphorèse									
14 mm	190 mm	190 mm	35 mm	40 mm	1	Unité	-	L	306571

Convertisseur de gond

pour tous gonds d'un axe de Ø 12 mm

Instruction de montage: Est utilisé pour agrandir l'axe de Ø 12 à 14 mm

Cote a-Ø	UE	UV	Contenu par UV	Délai de livraison	Code article 4004338...
Matériau: PVC, couleur noir					
14 mm	50	Unité	-	L	307851





Penture droite bout arrondi

Épaisseur: 3,00 mm

Indication accessoires: Vous trouverez le matériel de fixation adapté dans l'espace « Vis et accessoires ».

Cote a	Cote b-Ø	Cote c	UE	UV	Contenu par UV	Délai de livraison	Code article 4004338...
Matériau: Acier brut, Finition: galvanisée passivée							
200 mm	10 mm	30 mm	10	Unité	-	L	313630
300 mm	10 mm	30 mm	10	Unité	-	L	313647
400 mm	10 mm	30 mm	10	Unité	-	L	313692
500 mm	10 mm	30 mm	10	Unité	-	L	313746

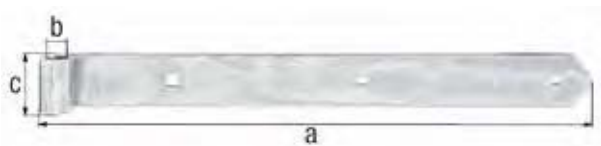

Penture droite bout arrondi

Indication accessoires: Vous trouverez le matériel de fixation adapté dans l'espace « Vis et accessoires ».

Cote a	Cote b-Ø	Cote c	Épaisseur	UE	UV	Contenu par UV	Délai de livraison	Code article 4004338...
Matériau: Acier brut, Finition: galvanisée passivée								
300 mm	13 mm	40 mm	5,00 mm	10	Unité	-	L	313807
400 mm	13 mm	40 mm	5,00 mm	10	Unité	-	L	313869
500 mm	13 mm	40 mm	5,00 mm	10	Unité	-	L	313913
600 mm	13 mm	40 mm	5,00 mm	10	Unité	-	L	313968
700 mm	13 mm	40 mm	5,00 mm	10	Unité	-	L	314002
800 mm	13 mm	40 mm	5,00 mm	6	Unité	-	L	314057
Matériau: Acier brut, Finition: galvanisée à chaud								
300 mm	13 mm	40 mm	5,00 mm	10	Unité	-	L	313791
400 mm	13 mm	40 mm	5,00 mm	10	Unité	-	L	313845
500 mm	13 mm	40 mm	5,00 mm	10	Unité	-	L	313890
600 mm	13 mm	40 mm	5,00 mm	10	Unité	-	L	313944
Matériau: Acier inoxydable								
VA 400 mm	13 mm	40 mm	4,00 mm	4	Unité	-	L	313838
VA 600 mm	13 mm	40 mm	4,00 mm	4	Unité	-	L	318192



Penture droite bout arrondi

Indication accessoires: Vous trouverez le matériel de fixation adapté dans l'espace « Vis et accessoires ».

Cote a	Cote b-Ø	Cote c	Épaisseur	UE	UV	Contenu par UV	Délai de livraison	Code article 4004338...
Matériau: Acier brut, Finition: galvanisée passivée								
400 mm	16 mm	45 mm	5,00 mm	10	Unité	-	L	314101
500 mm	16 mm	45 mm	5,00 mm	10	Unité	-	L	314156
600 mm	16 mm	45 mm	5,00 mm	10	Unité	-	L	314200
700 mm	16 mm	45 mm	5,00 mm	10	Unité	-	L	314255
800 mm	16 mm	45 mm	5,00 mm	6	Unité	-	L	314309
1000 mm	16 mm	45 mm	5,00 mm	6	Unité	-	L	314354
1155 mm	16 mm	45 mm	5,00 mm	4	Unité	-	L	314378
Matériau: Acier brut, Finition: galvanisée à chaud								
400 mm	16 mm	45 mm	5,00 mm	10	Unité	-	L	314095
500 mm	16 mm	45 mm	5,00 mm	10	Unité	-	L	314149
600 mm	16 mm	45 mm	5,00 mm	10	Unité	-	L	314194
700 mm	16 mm	45 mm	5,00 mm	10	Unité	-	L	314248
800 mm	16 mm	45 mm	5,00 mm	6	Unité	-	L	314293
1000 mm	16 mm	45 mm	5,00 mm	6	Unité	-	L	314347
Matériau: Acier inoxydable								
800 mm	16 mm	45 mm	5,00 mm	4	Unité	-	L	318178 ^W

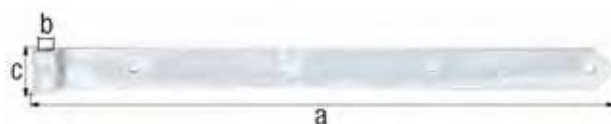

Penture droite bout arrondi

Épaisseur: 8,00 mm

Indication accessoires: Vous trouverez le matériel de fixation adapté dans l'espace « Vis et accessoires ».

Cote a	Cote b-Ø	Cote c	UE	UV	Contenu par UV	Délai de livraison	Code article 4004338...
Matériau: Acier brut, Finition: galvanisée passivée							
782 mm	20 mm	60 mm	1	Unité	-	L	312343
982 mm	20 mm	60 mm	1	Unité	-	L	312398
1182 mm	20 mm	60 mm	1	Unité	-	L	312442
1382 mm	20 mm	60 mm	1	Unité	-	L	312497
Matériau: Acier brut, Finition: galvanisée à chaud							
782 mm	20 mm	60 mm	1	Unité	-	L	312336
982 mm	20 mm	60 mm	1	Unité	-	L	312381
1182 mm	20 mm	60 mm	1	Unité	-	L	312435
1382 mm	20 mm	60 mm	1	Unité	-	L	312480



Penture bout arrondi

Entraxe entre le gond et le 1er trou: 50 mm
Épaisseur: 4,00 mm

Indication accessoires: Vous trouverez le matériel de fixation adapté dans l'espace « Vis et accessoires ».

	Cote a	Cote b-Ø	Cote c	UE	UV	Contenu par UV	Délai de livraison	Code article 4004338...
Matériau: Acier brut, Finition: zinguée								
	300 mm	16 mm	35 mm	6	Unité	-	L	340667
	400 mm	16 mm	35 mm	6	Unité	-	L	340681
	500 mm	16 mm	35 mm	6	Unité	-	L	340704
	600 mm	16 mm	35 mm	6	Unité	-	L	340773
	700 mm	16 mm	35 mm	6	Unité	-	L	340797
	800 mm	16 mm	35 mm	6	Unité	-	L	340810
Matériau: Acier brut, Finition: galvanisée bichromatée, avec tige en laiton rivetée								
	300 mm	16 mm	35 mm	6	Unité	-	L	340674
	400 mm	16 mm	35 mm	6	Unité	-	L	340698
	500 mm	16 mm	35 mm	6	Unité	-	L	340711
	600 mm	16 mm	35 mm	6	Unité	-	L	340780
Matériau: Acier inoxydable								
VA	300 mm	16 mm	35 mm	6	Unité	-	L	340834
VA	400 mm	16 mm	35 mm	6	Unité	-	L	340841
VA	600 mm	16 mm	35 mm	6	Unité	-	L	340865



Penture contre-coudée bout arrondi

Coude: 15 mm
Épaisseur: 4,00 mm

Indication accessoires: Vous trouverez le matériel de fixation adapté dans l'espace « Vis et accessoires ».

	Cote a	Cote b-Ø	Cote c	UE	UV	Contenu par UV	Délai de livraison	Code article 4004338...
Matériau: Acier inoxydable								
VA	500 mm	13 mm	40 mm	4	Unité	-	L	318185



Penture coudée bout arrondi

Coude: 15 mm

Épaisseur: 5,00 mm

Instruction de montage: Nous recommandons l'utilisation du gond sur platine type DI pour une utilisation parfaite.

Indication accessoires: Vous trouverez le matériel de fixation adapté dans l'espace « Vis et accessoires ».

Cote a	Cote b-Ø	Cote c	UE	UV	Contenu par UV	Délai de livraison	Code article 4004338...
Matériau: Acier inoxydable							
704 mm	16 mm	45 mm	4	Unité	-	L	318208 



Penture contre-coudée bout arrondi

Coude: 15 mm

Épaisseur: 5,00 mm

Instruction de montage: Nous recommandons l'utilisation du gond sur platine type DI pour une utilisation parfaite.

Indication accessoires: Vous trouverez le matériel de fixation adapté dans l'espace « Vis et accessoires ».

Cote a	Cote b-Ø	Cote c	Cote d	UE	UV	Contenu par UV	Délai de livraison	Code article 4004338...
Matériau: Acier brut, Finition: galvanisée passivée								
642 mm	13 mm	40 mm	135 mm	6	Unité	-	L	318406
783,5 mm	16 mm	40 mm	135 mm	6	Unité	-	L	318413

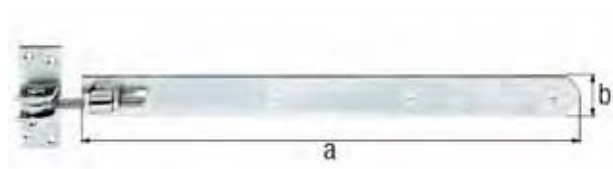

Penture bout arrondi réglable

réglable de: 30 mm
Épaisseur: 5,00 mm

- La penture permet d'ajuster le portail lorsqu'il est monté.

Indication accessoires: Les gonds à visser sont fournis.
Vous trouverez le matériel de fixation adapté dans l'espace « Vis et accessoires ».

Cote a	Cote b	Filetage	UE	UV	Contenu par UV	Délai de livraison	Code article 4004338...
Matériau: Acier brut, Finition: galvanisée passivée							
463 mm	40 mm	M12	6	Unité	-	L	318253
660 mm	40 mm	M16	4	Unité	-	L	318260
Matériau: Acier brut, Finition: zinguée							
463 mm	40 mm	M12	6	Unité	-	L	318321
660 mm	40 mm	M16	4	Unité	-	L	318338
Matériau: Acier brut, Finition: galvanisée à chaud							
463 mm	40 mm	M12	6	Unité	-	L	318277
660 mm	40 mm	M16	4	Unité	-	L	318284



Penture bout droit

Cote a	Cote b-Ø	Cote c	UE	UV	Contenu par UV	Délai de livraison	Code article 4004338...
Matériau: Acier brut, Finition: zinguée							
300 mm	14 mm	35 mm	10	Unité	-	L	308766
400 mm	14 mm	30 mm	10	Unité	-	L	308568
400 mm	14 mm	35 mm	10	Unité	-	L	306106
500 mm	14 mm	35 mm	10	Unité	-	L	306113
600 mm	14 mm	35 mm	10	Unité	-	L	306120
700 mm	14 mm	35 mm	10	Unité	-	L	308599
800 mm	14 mm	35 mm	6	Unité	-	L	306137
Matériau: Acier brut, Finition: plastifiée noire							
300 mm	14 mm	30 mm	10	Unité	-	L	308506
300 mm	14 mm	35 mm	10	Unité	-	L	306038
400 mm	14 mm	30 mm	10	Unité	-	L	308513
400 mm	14 mm	35 mm	10	Unité	-	L	306045
500 mm	14 mm	35 mm	10	Unité	-	L	306052
600 mm	14 mm	35 mm	10	Unité	-	L	306069
700 mm	14 mm	35 mm	10	Unité	-	L	308544
800 mm	14 mm	35 mm	6	Unité	-	L	308551



Penture bout droit

Épaisseur: 5,00 mm

Cote a	Cote b-Ø	Cote c	UE	UV	Contenu par UV	Délai de livraison	Code article
Matériau: Acier brut, Finition: zinguée							
1000 mm	16 mm	40 mm	4	Unité	-	L	308735
1160 mm	16 mm	40 mm	4	Unité	-	L	308742
Matériau: Acier brut, Finition: plastifiée noire							
1000 mm	16 mm	40 mm	4	Unité	-	L	306083
1160 mm	16 mm	40 mm	4	Unité	-	L	306090

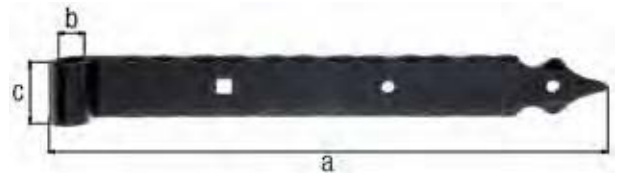

Penture avec pointes décoratives

Version: martelée

Épaisseur: 6,00 mm

Indication accessoires: Vous trouverez le matériel de fixation adapté dans l'espace « Vis et accessoires ».

Cote a	Cote b-Ø	Cote c	UE	UV	Contenu par UV	Délai de livraison	Code article
Matériau: Acier brut, Finition: zinguée, plastifiée noire							
400 mm	16 mm	45 mm	2	Unité	-	L	320300
600 mm	16 mm	45 mm	2	Unité	-	L	320355
820 mm	16 mm	45 mm	2	Unité	-	L	320409



Penture droite avec pointes décoratives

Épaisseur: 4,00 mm

Cote a	Cote b-Ø	Cote c	UE	UV	Contenu par UV	Délai de livraison	Code article
Matériau: Acier brut, Finition: peinture humide, noir							
395 mm	14,5 mm	45 mm	6	Unité	-	L	323509
495 mm	14,5 mm	45 mm	6	Unité	-	L	323530
595 mm	14,5 mm	45 mm	5	Unité	-	L	323516



Penture Forme droite avec pointes décoratives

Cote a	Cote b-Ø	Cote c	Épaisseur	UE	UV	Contenu par UV	Délai de livraison	Code article
Matériau: Acier brut, Finition: peinture humide, noir								
295 mm	14,5 mm	30 mm	4,00 mm	4	Unité	-	L	323523
395 mm	14,5 mm	30 mm	5,00 mm	4	Unité	-	L	323561



Penture bout queue de carpe

Cote a	Cote b-Ø	Cote c	Cote d	Épaisseur	UE	UV	Contenu par UV	Délai de livraison	Code article
Matériau: Acier brut, Finition: zinguée									
300 mm	14 mm	35 mm	47 mm	5,00 mm	10	Unité	-	L	308773
400 mm	14 mm	35 mm	45 mm	5,00 mm	10	Unité	-	L	308780
500 mm	14 mm	35 mm	45 mm	5,00 mm	10	Unité	-	L	306229
600 mm	14 mm	35 mm	45 mm	5,00 mm	10	Unité	-	L	306236
700 mm	14 mm	35 mm	45 mm	5,00 mm	10	Unité	-	L	306243
800 mm	14 mm	35 mm	45 mm	5,00 mm	10	Unité	-	L	306250
Matériau: Acier brut, Finition: plastifiée noire									

Cote a	Cote b-Ø	Cote c	Cote d	Épaisseur	UE	UV	Contenu par UV	Délai de livraison	Code article 4004338...
300 mm	14 mm	35 mm	47 mm	5,00 mm	10	Unité	-	L	306144
400 mm	14 mm	35 mm	47 mm	5,00 mm	10	Unité	-	L	306151
500 mm	14 mm	35 mm	45 mm	5,00 mm	10	Unité	-	L	306168
600 mm	14 mm	35 mm	47 mm	5,00 mm	10	Unité	-	L	306175
700 mm	14 mm	35 mm	45 mm	5,00 mm	10	Unité	-	L	306182
800 mm	14 mm	35 mm	47 mm	5,00 mm	6	Unité	-	L	306199



Penture bout queue de carpe

Épaisseur: 5,00 mm

Cote a	Cote b-Ø	Cote c	Cote d	UE	UV	Contenu par UV	Délai de livraison	Code article 4004338...
Matériau: Acier brut, Finition: zinguée								
1000 mm	16 mm	40 mm	55 mm	4	Unité	-	L	308704
1160 mm	16 mm	40 mm	57 mm	4	Unité	-	L	308711
Matériau: Acier brut, Finition: plastifiée noire								
1000 mm	16 mm	40 mm	55 mm	4	Unité	-	L	306212
1160 mm	16 mm	40 mm	57 mm	4	Unité	-	L	308728

Penture équerre

pour portes à cadre

Largeur du gond: 40 mm

Épaisseur du gond: 5 mm

Épaisseur: 5,00 mm

Instruction de montage: La désignation haut / bas est valable pour le vantail gauche. Pour le vantail droit, les pentures doivent être inversées.

Indication accessoires: Vous trouverez le matériel de fixation adapté dans l'espace « Vis et accessoires ».

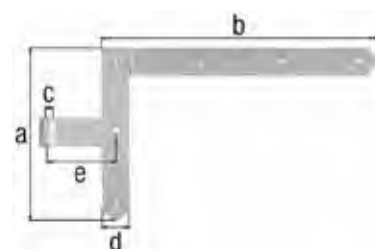

Fig. du modèle ci-dessus

Description de l'article	Cote a	Cote b	Cote c-Ø	Cote d	Cote e	UE	UV	Contenu par UV	Délai de livraison	Code article 4004338...
Matériau: Acier brut, Finition: galvanisée à chaud										
haut	250 mm	400 mm	13 mm	40 mm	100 mm	1	Unité	-	L	313166
bas	250 mm	400 mm	13 mm	40 mm	100 mm	1	Unité	-	L	313173

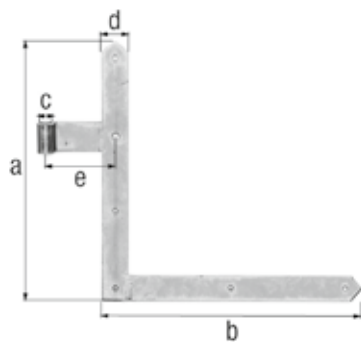

Fig. modèle ci-dessous

Penture équerre

Largeur du gond: 40 mm
Épaisseur du gond: 5 mm
Épaisseur: 5,00 mm

Indication accessoires: Vous trouverez le matériel de fixation adapté dans l'espace « Vis et accessoires ».

Description de l'article	Cote a	Cote b	Cote c-Ø	Cote d	Cote e	UE	UV	Contenu par UV	Délai de livraison	Code article 4004338...
Matériau: Acier brut, Finition: galvanisée passivée										
haut	400 mm	600 mm	16 mm	40 mm	105 mm	1	Unité	-	L	313104
bas	400 mm	600 mm	16 mm	40 mm	105 mm	1	Unité	-	L	313111
haut	400 mm	800 mm	16 mm	40 mm	105 mm	1	Unité	-	L	313128
bas	400 mm	800 mm	16 mm	40 mm	105 mm	1	Unité	-	L	313135

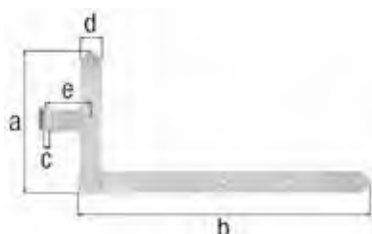

Fig. modèle ci-dessous

Penture équerre

pour portes de garage

Largeur du gond: 60 mm
Épaisseur du gond: 8 mm
Épaisseur: 8,00 mm

Indication accessoires: Vous trouverez le matériel de fixation adapté dans l'espace « Vis et accessoires ».

Description de l'article	Cote a	Cote b	Cote c-Ø	Cote d	Cote e	UE	UV	Contenu par UV	Délai de livraison	Code article 4004338...
Matériau: Acier brut, Finition: galvanisée à chaud										
haut	600 mm	1000 mm	20 mm	60 mm	120 mm	1	Unité	-	L	312947
bas	600 mm	1000 mm	20 mm	60 mm	120 mm	1	Unité	-	L	312978

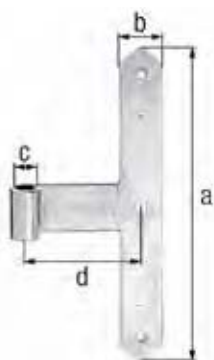

Penture

Version: légère
Épaisseur: 5,00 mm

Indication accessoires: Vous trouverez le matériel de fixation adapté dans l'espace « Vis et accessoires ».

Cote a	Cote b	Cote c-Ø	Cote d	UE	UV	Contenu par UV	Délai de livraison	Code article 4004338...
Matériau: Acier brut, Finition: galvanisée passivée								
300 mm	40 mm	16 mm	105 mm	5	Unité	-	L	312909
Matériau: Acier brut, Finition: galvanisée à chaud								
300 mm	40 mm	16 mm	105 mm	5	Unité	-	L	312893

Penture en T

Largeur du gond: 35 mm
Épaisseur du gond: 4 mm

Indication accessoires: Vous trouverez le matériel de fixation adapté dans l'espace « Vis et accessoires ».

Cote a	Cote b	Cote c-Ø	Cote d	UE	UV	Contenu par UV	Délai de livraison	Code article 4004338...
Matériau: Acier brut, Finition: galvanisée passivée								
140 mm	50 mm	13 mm	75 mm	10	Unité	-	L	314996
160 mm	50 mm	13 mm	75 mm	6	Unité	-	L	315047
Matériau: Acier brut, Finition: zinguée								
140 mm	50 mm	16 mm	75 mm	10	Unité	-	L	315016
180 mm	30 mm	16 mm	85 mm	6	Unité	-	L	315023
Matériau: Acier brut, Finition: laquée noire par immersion cataphorèse								
180 mm	30 mm	16 mm	85 mm	6	Unité	-	L	315009

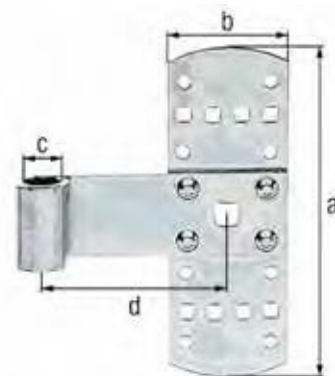



Crochet contrevent

avec platine soudée

Cote a	Cote b-Ø	UE	UV	Contenu par UV	Délai de livraison	Code article 4004338...
Matériau: Acier brut, Finition: galvanisées, passivée, à visser						
200 mm	8 mm	10	Unité	-	L	209209
280 mm	12 mm	10	Unité	-	L	209216
590 mm	12 mm	1	Unité	-	L	209223

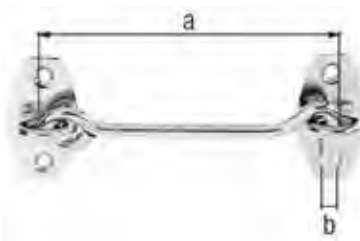

Crochet contrevent

avec œillets sur les platines
avec trous de vis fraisés

Cote a	Cote b-Ø	UE	UV	Contenu par UV	Délai de livraison	Code article 4004338...
Matériau: Acier brut, Finition: galvanisées, passivée, à visser						
100 mm	5,2 mm	6	Blister	1 Pièce	L	903848
120 mm	5,8 mm	6	Blister	1 Pièce	L	903855

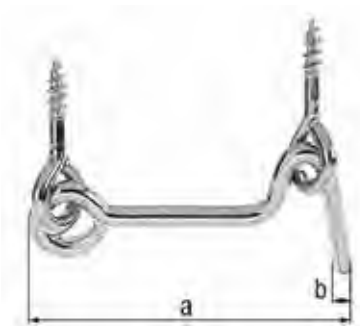

Crochet contrevent

avec œillets

Cote a	Cote b-Ø	UE	UV	Contenu par UV	Délai de livraison	Code article 4004338...
Matériau: Acier brut, Finition: zinguée, à visser						
50 mm	3 mm	10	Unité	-	L	204433
76 mm	4 mm	10	Unité	-	L	204440
120 mm	4 mm	10	Unité	-	L	204457
157 mm	5 mm	10	Unité	-	L	204464
198 mm	6 mm	10	Unité	-	L	204471
250 mm	7 mm	10	Unité	-	L	204488

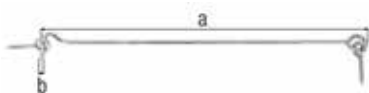

Crochet contrevent

avec œillets

Cote a	Cote b-Ø	UE	UV	Contenu par UV	Délai de livraison	Code article 4004338...
Matériau: Acier brut, Finition: galvanisée passivée, à visser						
400 mm	6 mm	10	Unité	-	L	209230
Matériau: Acier brut, Finition: zinguée, à visser						
300 mm	5 mm	10	Unité	-	L	903879
400 mm	6 mm	10	Unité	-	L	209384
500 mm	6 mm	10	Unité	-	L	204143

Crochet contrevent

avec œillets

Cote a	Cote b-Ø	UE	UV	Contenu par UV	Délai de livraison	Code article 4004338...
Matériau: Acier brut, Finition: galvanisée passivée, à visser						
60 mm	4 mm	10	Blistre	1 Pièce	L	903800
80 mm	4 mm	10	Blistre	1 Pièce	L	903817
100 mm	4 mm	10	Blistre	1 Pièce	L	903824
Matériau: Acier brut, Finition: zinguée, à visser						
60 mm	4 mm	10	Unité	-	L	903886

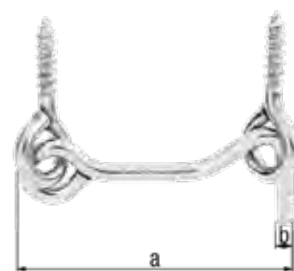

Crochet contrevent

avec œillets

Cote a	Cote b-Ø	UE	UV	Contenu par UV	Délai de livraison	Code article 4004338...
Matériau: Acier inoxydable, à visser						
100 mm	3 mm	20	Unité	-	L	204150
120 mm	4,2 mm	20	Unité	-	L	209193
160 mm	3,5 mm	10	Unité	-	L	204167
200 mm	6 mm	10	Unité	-	L	903862

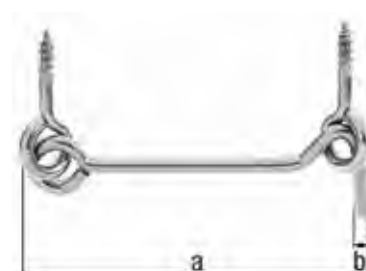

Crochet crémaillère

avec platine d'arrêt ajustable

facilite la fermeture des portes dans diverses positions

Cote a	Cote b-Ø	Cote c	UE	UV	Contenu par UV	Délai de livraison	Code article 4004338...
Matériau: Acier brut, Finition: zinguée, à visser							
300 mm	8 mm	140 mm	12	Unité	-	L	204174
400 mm	8 mm	140 mm	12	Unité	-	L	204181
500 mm	8 mm	140 mm	12	Unité	-	L	204280
600 mm	8 mm	140 mm	12	Unité	-	L	204297
Matériau: Acier brut, Finition: laquée noire par immersion cataphorèse, à visser							
300 mm	8 mm	140 mm	12	Unité	-	L	204228
400 mm	8 mm	140 mm	12	Unité	-	L	204242
500 mm	8 mm	140 mm	12	Unité	-	L	204266
600 mm	8 mm	140 mm	12	Unité	-	L	204273

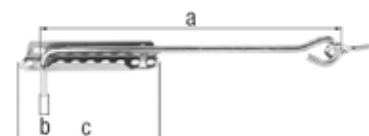

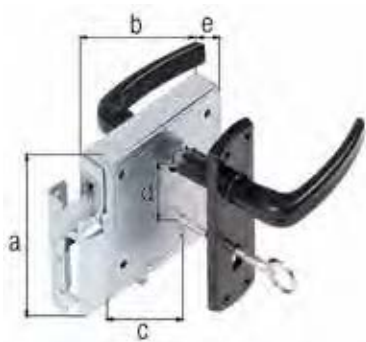

Serrure en applique universelle

pour clé n° 214791 ff.
 BB-perforation
 avec loquet
 réversible
 2 tours
 Pêne: 14 / 28 mm
 Barillet: 8 x 8 mm

Indication accessoires: La butée, la poignée, l'entrée longue et les clés sont fournies.

Description de l'article	Cote a	Cote b	Cote c	Cote d	Cote e	UE	UV	Contenu par UV	Délai de livraison	Code article 4004338...
Matériau: Acier brut, Finition: zinguée										
avec pêne de nuit, trou pour clé à gorge	118 mm	100 mm	60 mm	55 mm	20 mm	1	Unité	-	L	214845

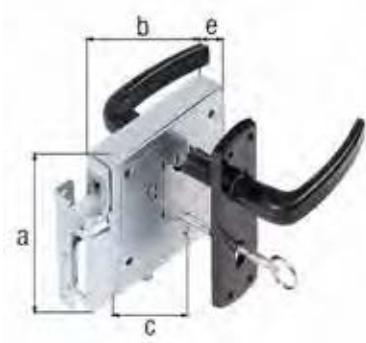

Serrure en applique universelle

pour clé n° 216924 ff.
 BB-perforation
 avec loquet
 réversible
 2 tours
 Pêne: 12 / 24 mm
 Barillet: 8 x 8 mm

Indication accessoires: La butée, la poignée, l'entrée longue et les clés sont fournies.

Description de l'article	Cote a	Cote b	Cote c	Cote d	Cote e	UE	UV	Contenu par UV	Délai de livraison	Code article 4004338...
Matériau: Acier brut, Finition: zinguée										
avec pêne de nuit, trou pour clé à gorge	100 mm	105 mm	60 mm	51 mm	22 mm	5	Blister	1 Pièce	L	901554

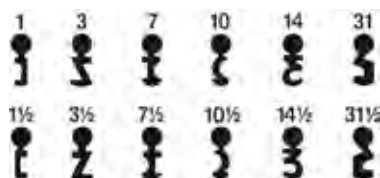

Clé pour serrures en applique

pour palastres

Renflement	UE	UV	Contenu par UV	Délai de livraison	Code article 4004338...
Matériau: Zinc coulé sous pression					
1	1	Unité	-	L	214784
3	1	Unité	-	L	216986
7	1	Unité	-	L	216979
10	1	Unité	-	L	214807
14	1	Unité	-	L	214821
31	1	Unité	-	L	216948
11/2	1	Unité	-	L	214791
31/2	1	Unité	-	L	216931
71/2	1	Unité	-	L	216924
101/2	1	Unité	-	S	214814
141/2	1	Unité	-	L	214838
311/2	1	Unité	-	L	216993

Serrure à encastrer spécial pour portails à cadre

Modèle lourd et stable pour l'extérieur.

Toutes les pièces intérieures sont inoxydables par procédé de galvanisation.
avec trous de vis fraisés

BB-perforation
sans gâche
réversible
sans levier
2 tours
avec loquet réversible
têtière tronquée arrondie
Pêne: 13 / 25 mm
Barillet: 8 x 8 mm



Cote a	Cote b	Cote c	Cote d	Cote e	Cote f	UE	UV	Contenu par UV	Délai de livraison	Code article 4004338...
Matériau: Acier brut, Finition: galvanisée, butée : plastifiée anthracite										
167 mm	85 mm	55 mm	72 mm	24 mm	235 mm	1	Unité	-	L	215200

Serrure à encastrer spécial pour portails à cadre

Modèle lourd et stable pour l'extérieur.

Toutes les pièces intérieures sont inoxydables par procédé de galvanisation.
avec trous de vis fraisés

réversible
trou pour cylindre européen
avec levier
2 tours
avec loquet réversible
têtière tronquée arrondie
Pêne: 13 / 25 mm
Barillet: 8 x 8 mm

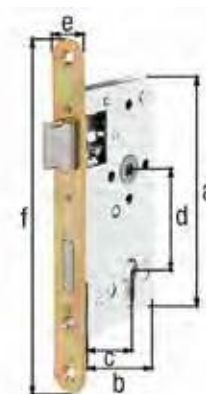

Cote a	Cote b	Cote c	Cote d	Cote e	Cote f	UE	UV	Contenu par UV	Délai de livraison	Code article 4004338...
Matériau: Acier brut, Finition: galvanisée										
167 mm	85 mm	55 mm	72 mm	24 mm	235 mm	1	Unité	-	L	215224
167 mm	85 mm	55 mm	72 mm	24 mm	235 mm	1	Unité	-	L	215231

Butée pour portails avec serrure à mortaise

réversible
pour visser contreforts de murs ou poteaux en bois
pour épaisseur de cadre: 37 mm

• Une fonction sûre même lorsque la porte s'est abaissée avec le temps.

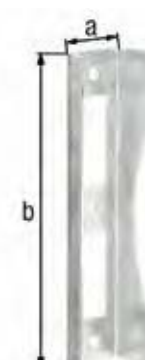

Cote a	Cote b	UE	UV	Contenu par UV	Délai de livraison	Code article 4004338...
Matériau: Acier brut, Finition: galvanisée à chaud						
37 mm	181 mm	1	Unité	-	L	215378
Matériau: Acier brut, Finition: galvanisée passivée						
37 mm	181 mm	1	Unité	-	L	215361



Béquilles pour serrures à mortaises

Indication accessoires: Une goupille carrée de 8 x 8 mm et une entrée longue écartée de 72 mm sont fournis.

Description de l'article	Cote a	Cote b	Cote c	UE	UV	Contenu par UV	Délai de livraison	Code article
Matériau: Aluminium, Finition: couleur argent, anodisée								
Trou pour cylindre européen	220 mm	40 mm	124 mm	10	Paire	-	L	215668

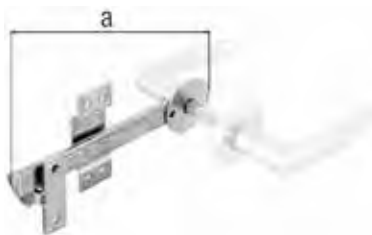

Fermeture de portail à vantail pour clôture tressée

réversible
verrouillable avec moraillon de sécurité n° 210458

Pièces composant le kit: Un kit se compose d'une ferrure de béquilles avec rosaces et verrou spécial, et d'un crochet d'arrêt.

Cote a	UE	UV	Contenu par UV	Délai de livraison	Code article
Matériau: Acier brut, Finition: galvanisée passivée, poignée et rosette : aluminium, emballé sous forme de lot					
170 mm	1	Unité	-	L	213565
Matériau: Acier brut, Finition: zinguée, clenche et rosace : aluminium, emballés sous forme de lot					
170 mm	1	Unité	-	L	213053



Poignée pour portails tressés et portails légers en bois

Pièces composant le kit: Un kit se compose de la poignée de béquille, du levier de béquille, de la rampe de béquille, du crochet de béquille. La rampe de béquille et le crochet de béquille sont à enfoncer

Cote a	UE	UV	Contenu par UV	Délai de livraison	Code article
Matériau: Acier brut, Finition: galvanisée passivée, à enfoncer					
260 mm	5	Unité	-	L	310332



Poignée pour portails tressés et portails légers en bois

Pièces composant le kit: Un kit se compose de la poignée de béquille, du levier de béquille, de la rampe de béquille, du crochet de béquille. La rampe de béquille et le crochet de béquille sont à visser

Cote a	UE	UV	Contenu par UV	Délai de livraison	Code article
Matériau: Acier brut, Finition: galvanisée à chaud, à visser					
260 mm	5	Unité	-	L	310387

Verrou de portillon

avec trous de vis fraisés
avec crochet de béquille

utilisable pour butée gauche et droite en renversant le pêne dormant réglable en hauteur après montage en desserrant la vis

Cote a	Cote b	UE	UV	Contenu par UV	Délai de livraison	Code article 4004338...
Matériau: Acier brut, Finition: galvanisée à chaud						
80 mm	55 mm	5	Unité	-	L	210120
Matériau: Acier inoxydable, grenailé						
80 mm	55 mm	5	Unité	-	L	326005

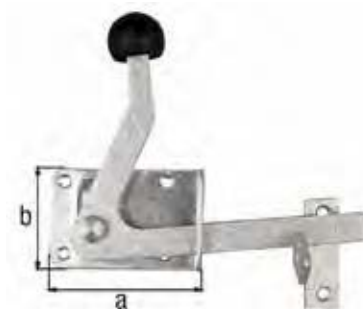

Illustration : utilisation à droite

Verrou de portillon

avec trous de vis fraisés
avec crochet de béquille

utilisable pour butée gauche et droite en renversant le pêne dormant réglable en hauteur après montage en desserrant la vis

Cote a	Cote b	UE	UV	Contenu par UV	Délai de livraison	Code article 4004338...
Matériau: Acier brut, Finition: galvanisée passivée						
80 mm	80 mm	5	Unité	-	L	210328

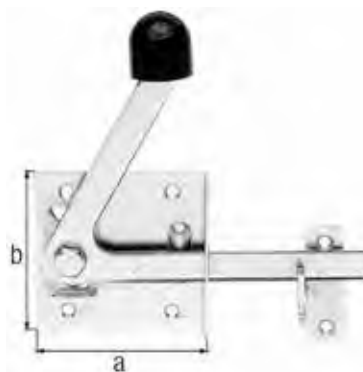

Illustration : utilisation à droite

Verrou de portillon spécial pour montants de cadre en bois étroits

avec trous de vis fraisés
avec crochet de béquille

utilisable pour butée gauche et droite en renversant le pêne dormant réglable en hauteur après montage en desserrant la vis

Cote a	Cote b	UE	UV	Contenu par UV	Délai de livraison	Code article 4004338...
Matériau: Acier brut, Finition: galvanisée passivée						
100 mm	60 mm	5	Unité	-	L	210397
Matériau: Acier brut, Finition: zinguée						
100 mm	60 mm	5	Unité	-	L	210366



Illustration : utilisation à droite

Verrou de portillon spécial pour montants de cadre en bois étroits

avec trous de vis fraisés
avec crochet de béquille

utilisable pour bouton gauche et droit par inversement du verrou et repositionnement du couvre-poignée

Cote a	Cote b	UE	UV	Contenu par UV	Délai de livraison	Code article 4004338...
Matériau: Acier brut, Finition: galvanisée passivée						
120 mm	50 mm	5	Unité	-	L	209551



Illustration : utilisation à droite

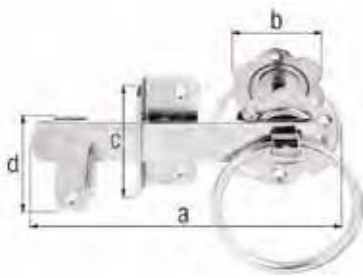

Fermeture de portillon pour portails hauts ou portes de clôture tres-sées

avec trous de vis fraisés
avec crochet de béquille

pour actionnement de l'intérieur et de l'extérieur

Les deux anneaux d'actionnement sont pivotants, stockés sous forme de rosaces et reliés par une goupille carrée, pour un bois d'une épaisseur allant jusqu'à 60 mm. Le verrou est guidé d'un côté par une tôle vissée sur le cadre du portail et verrouillé dans le crochet fourni.

Longueur de la goupille: 77 mm

Cote a	Cote b-Ø	Cote c	Cote d	UE	UV	Contenu par UV	Délai de livraison	Code article 4004338...
Matériau: Acier brut, Finition: galvanisée passivée								
155 mm	60 mm	70 mm	60 mm	1	Unité	-	L	210250



Fermeture de portillon

réversible

Cote a	Cote b	UE	UV	Contenu par UV	Délai de livraison	Code article 4004338...
Matériau: Acier brut, Finition: zinguée						
55 mm	45 mm	10	Unité	-	L	210182
Matériau: Acier inoxydable						
55 mm	45 mm	5	Unité	-	L	326197

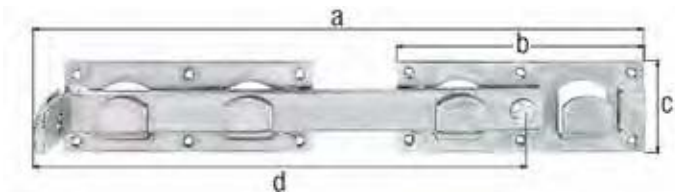

Fermeture pour portail double

avec trous de vis fraisés

l'axe de fermeture peut être placé des deux côtés

réversible

possibilité de verrouillage par cadenas

Indication accessoires: Les cadenas ne sont pas fournis.

Cote a	Cote b	Cote c	Cote d	UE	UV	Contenu par UV	Délai de livraison	Code article 4004338...
Matériau: Acier brut, Finition: galvanisée passivée, pièces liées par un serre-câble								
423 mm	180 mm	70 mm	333 mm	5	Unité	-	L	210625
Matériau: Acier brut, Finition: zinguée, pièces liées par un serre-câble								
423 mm	180 mm	70 mm	333 mm	5	Unité	-	L	210571
Matériau: Acier brut, Finition: galvanisée à chaud, pièces liées par un serre-câble								
430 mm	180 mm	70 mm	333 mm	5	Unité	-	L	210137
Matériau: Acier brut, Finition: laquée noire par immersion cataphorèse, pièces liées par un serre-câble								
423 mm	180 mm	70 mm	333 mm	5	Unité	-	L	210205

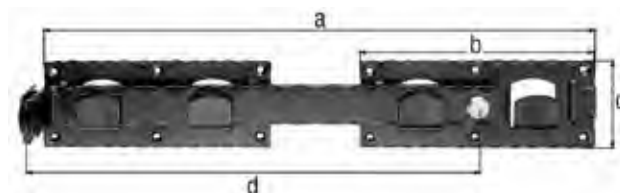

Fermeture pour portail double en fer forgé

avec trous de vis fraisés

réversible

possibilité de verrouillage par cadenas

Version: martelée

Indication accessoires: Les cadenas ne sont pas fournis.

Cote a	Cote b	Cote c	Cote d	UE	UV	Contenu par UV	Délai de livraison	Code article 4004338...
Matériau: Acier brut, Finition: zinguée, plastifiée noire								
423 mm	180 mm	70 mm	333 mm	1	Unité	-	L	323011

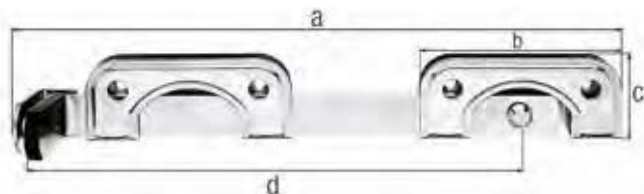

Fermeture pour portail double spécial pour montants de cadre en bois étroits

l'axe de fermeture peut être placé des deux côtés

réversible

possibilité de verrouillage par cadenas

Indication accessoires: Les cadenas ne sont pas fournis.

Cote a	Cote b	Cote c	Cote d	UE	UV	Contenu par UV	Délai de livraison	Code article 4004338...
Matériau: Acier brut, Finition: galvanisée passivée, pièces liées par un serre-câble								
335 mm	120 mm	60 mm	275 mm	5	Unité	-	L	209803

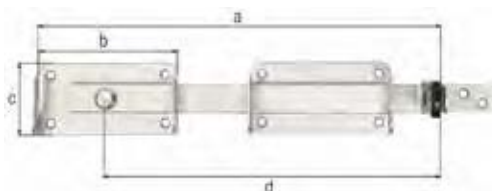

Fermeture pour portail double

l'axe de fermeture peut être placé des deux côtés
réversible
possibilité de verrouillage par cadenas

Indication accessoires: Les cadenas ne sont pas fournis.

	Cote a	Cote b	Cote c	Cote d	UE	UV	Contenu par UV	Délai de livraison	Code article
	Matériau: Acier inoxydable, grenailé								
VA	327 mm	118 mm	52 mm	268 mm	3	Unité	-	L	326012

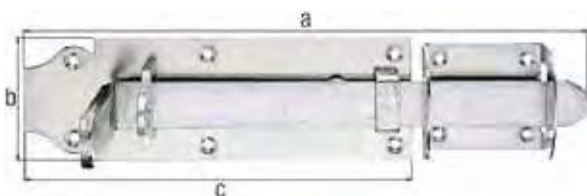

Fermeture pour portail double spéciale pour portails à cadre

avec trous de vis fraisés

réversible
possibilité de verrouillage par cadenas

Indication accessoires: Les cadenas ne sont pas fournis.

	Cote a	Cote b	Cote c	UE	UV	Contenu par UV	Délai de livraison	Code article	
	Matériau: Acier brut, Finition: galvanisée passivée								
	380 mm	80 mm	250 mm	5	Unité	-	L	210656	



Accessoires pour portails tressés à un vantail

avec trous de vis fraisés

Pièces composant le kit: Un kit comprenant : 1 fermeture de portillon, utilisable à gauche et à droite, 1 morillon de sécurité, 2 pentures de 500 mm de long, 2 gonds de Ø 13 mm et un jeu de vis.

	UE	UV	Contenu par UV	Délai de livraison	Code article
	Matériau: Acier brut, Finition: galvanisée passivée				
	1	Unité	-	L	206505

Accessoires pour portails en bois à vantail

avec trous de vis fraisés

Pièces composant le kit: Un kit comprenant : 1 verrou de portillon, 2 pentures de 500 mm de long, 2 gonds de Ø 13 mm et un jeu de vis.



UE	UV	Contenu par UV	Délai de livraison	Code article
Matériau: Acier brut, Finition: galvanisée passivée				
1	Carton	1 Lot	L	216511

Accessoires pour portails en bois à vantail

avec trous de vis fraisés

Pièces composant le kit: Un kit comprenant : 1 verrou de portillon, 2 pentures coudées 500 mm de long, 2 gonds de Ø 13 mm et un jeu de vis.



UE	UV	Contenu par UV	Délai de livraison	Code article
Matériau: Acier inoxydable				
1	Unité	-	L	361495

Accessoires pour portails avec un vantail à cadre

avec trous de vis fraisés

Pièces composant le kit: Un kit comprenant : 1 serrure à mortaiser, utilisable à gauche et à droite, 1 butée, 2 pentures de 500 mm de long, 2 gonds de Ø 16 mm et un jeu de vis



UE	UV	Contenu par UV	Délai de livraison	Code article
Matériau: Acier brut, Finition: galvanisée passivée				
1	Unité	-	S	223380

Accessoires pour portails à lamelle

avec trous de vis fraisés

Pièces composant le kit: Un kit comprenant : deux pentures, 215 x 112 x 25 mm, deux gonds à visser Ø de 8 mm, deux arrêts de sécurités coudés, 16 x 2,5 mm, une fermeture de portail, étrier, guide d'étrier, poignée et plaques de guide ainsi qu'un jeu de vis.



UE	UV	Contenu par UV	Délai de livraison	Code article
Matériau: Acier brut, Finition: galvanisée à chaud				
1	Unité	-	L	222277



Accessoires pour portails avec un vantail à cadre

Pièces composant le kit: Un kit comprenant : deux gonds, une penture équerre en arc en haut et une penture coudée en bas

UE	UV	Contenu par UV	Délai de livraison	Code article 4004338...
Matériau: Acier brut, Finition: zinguée, plastifiée noire, pour portes s'ouvrant à droite				
3	Carton	3 Lot	L	206574
Matériau: Acier brut, Finition: zinguée, plastifiée noire, pour portes s'ouvrant à gauche				
3	Carton	3 Lot	L	206581



Accessoires pour portails en bois doubles

avec trous de vis fraisés

Pièces composant le kit: Un kit comprenant : une fermeture pour portail double, un verrou baïonnette de 400 mm de long, une butée d'arrêt, quatre pentures de 700 mm de long et de diamètre 16 mm, quatre gonds de diamètre 16 mm et un kit de vis.

UE	UV	Contenu par UV	Délai de livraison	Code article 4004338...
Matériau: Acier brut, Finition: galvanisée passivée				
1	Unité	-	L	216535



Accessoires pour portails doubles

avec trous de vis fraisés

Pièces composant le kit: Un kit comprenant : une fermeture pour portail double, un verrou baïonnette de 400 mm de long, une butée d'arrêt, quatre pentures de 700 mm de long et de diamètre 13 mm, quatre gonds de diamètre 13 mm et un kit de vis.

UE	UV	Contenu par UV	Délai de livraison	Code article 4004338...
Matériau: Acier brut, Finition: galvanisée passivée				
1	Unité	-	S	216474

Verrou baïonnette

avec deux équerres de guidage

Instruction de montage: Monter le guide inférieur sur la coulisse, entre les deux talons et le visser à une hauteur suffisante pour que, lorsque la coulisse est ouverte, son talon supérieur repose sur le guide inférieur et l'extrémité de l'axe ne dépasse pas du portail.

Cote a	Cote b-Ø	Écartement boulon - portail	UE	UV	Contenu par UV	Délai de livraison	Code article 4004338...
Matériau: Acier brut, Finition: galvanisée à chaud							
400 mm	16 mm	30 mm	1	Carton	-	L	211011
400 mm	16 mm	40 mm	1	Carton	-	L	211028
500 mm	16 mm	40 mm	1	Carton	-	L	211042
600 mm	16 mm	40 mm	1	Carton	-	L	211066



Verrou baïonnette

avec trous de vis fraisés

avec deux guides et une poignée en plastique

Cote a	Cote b-Ø	Écartement boulon - portail	UE	UV	Contenu par UV	Délai de livraison	Code article 4004338...
Matériau: Acier brut, Finition: galvanisée, passivée, angle de guidage et poignée en plastique noirs, renforcés en fibre de verre							
400 mm	16 mm	40 mm	1	Unité	-	L	207021
600 mm	16 mm	40 mm	1	Unité	-	L	207069
Matériau: Acier inoxydable, angle de guidage et poignée : plastique, Finition: gris							
500 mm	16 mm	40 mm	1	Unité	-	L	326029

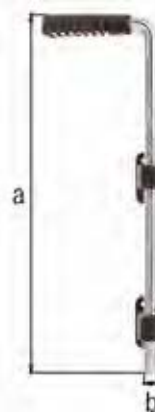

Butée d'arrêt

avec trous oblongs

pour hauteur de guidage: 30 - 40 mm

Profondeur d'enfoncement: 370 mm

Cote a	Cote b	UE	UV	Contenu par UV	Délai de livraison	Code article 4004338...
Matériau: Acier brut, Finition: galvanisée à chaud, avec piquet soudé, à enfoncer						
47 mm	125 mm	1	Unité	-	L	210854



Butée d'arrêt

avec trous oblongs

pour hauteur de guidage: 30 - 40 mm

profondeur d'encastrement: 90 mm

Cote a	Cote b	UE	UV	Contenu par UV	Délai de livraison	Code article 4004338...
Matériau: Acier brut, Finition: galvanisée à chaud, avec fixation d'angle, à sceller						
47 mm	125 mm	1	Unité	-	L	210939



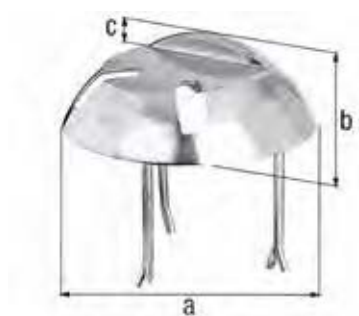

Butée d'arrêt

avec trous oblongs

pour hauteur de guidage: 50 - 60 mm
profondeur d'encastrement: 125 mm

- La forme arrondie de ce pied de repos permet d'éviter d'endommager les pneumatiques en roulant dessus.

Indication accessoires: Trois tiges filetées à scellement à queue de carpe sont fournies.

Cote a-Ø	Cote b	Cote c	UE	UV	Contenu par UV	Délai de livraison	Code article 4004338...
Matériau: Fonte d'aluminium, à sceller							
205 mm	65 mm	17 mm	1	Unité	-	L	210953



Butée d'arrêt

avec trous oblongs

avec guide pour verrou
pour hauteur de guidage: 50 - 80 mm
profondeur d'encastrement: 30 mm
Épaisseur: 4,00 mm

Cote a	UE	UV	Contenu par UV	Délai de livraison	Code article 4004338...
Matériau: Acier brut, Finition: zinguée, à sceller					
100 mm	1	Unité	-	L	137533
Matériau: Acier brut, Finition: laquée noire par immersion cataphorèse, à sceller					
100 mm	1	Unité	-	L	137458



Butée d'arrêt

avec trous oblongs

pour hauteur de guidage: 0 - 15 mm
profondeur d'encastrement: 40 mm
Épaisseur: 2,50 mm

Cote a	UE	UV	Contenu par UV	Délai de livraison	Code article 4004338...
Matériau: Acier brut, Finition: zinguée, à sceller					
50 mm	1	Unité	-	L	137465



Butée d'arrêt

avec trous de vis fraisés

Version: non perforée
pour hauteur de guidage: 5 - 35 mm
Épaisseur: 4,00 mm

Cote a	Cote b	UE	UV	Contenu par UV	Délai de livraison	Code article 4004338...
Matériau: Acier brut, Finition: laquée noire par immersion cataphorèse, à visser						
50 mm	90 mm	1	Unité	-	L	137434

Roue de soutien pour portail lourd

avec roue en caoutchouc
Charge maxi: 50 kg

Cote a-Ø	Cote b	Cote c	Cote d	UE	UV	Contenu par UV	Délai de livraison	Code article 4004338...
Matériau: Acier brut, Finition: galvanisée à chaud, à visser								
80 mm	110 mm	65 mm	44,5 mm	1	Unité	-	L	214364



Ressort de portail

avec trous de vis fraisés

Cote a	UE	UV	Contenu par UV	Délai de livraison	Code article 4004338...
Matériau: Acier brut, Finition: zinguée, à visser					
280 mm	5	Unité	-	L	204808

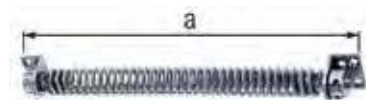

Gond de porte et de portail

avec frein réglable
avec goupille et rivet de positionnement
avec poulie de guidage
Version: fermeture automatique
Poids maxi du portillon: 40 kg

Cote a	Cote b	UE	UV	Contenu par UV	Délai de livraison	Code article 4004338...
Matériau: Acier brut, Finition: zinguée						
100 mm	242 mm	3	Blister	1 Pièce	L	417758





Gond régulateur de pente pour portail en bois

pour terrains en pente

réversible

une ouverture de portail supérieure à 90° est possible

Le portail se soulève lors de l'ouverture; L'élévation (jusqu'à 7°) est ajustable sur différentes positions en fonction de la taille du portail.

capacité de charge 75 kg pour une largeur de portail de 1500 mm

Instruction de montage: Pour le montage un poteau carré d'une largeur minimale de 80 mm est nécessaire.

Pièces composant le kit: Un jeu pour un vantail de portail comprenant : une penture supérieure et inférieure, chacune de 550 mm de long, une plaque supérieure à visser de 80 x 80 x 7 mm, une plaque inférieure à visser de 100 x 80 x 100 mm, deux articulations coudées à boule, graissées, galvanisées, vis de fixation et instructions de montage. Emballé dans un carton.

UE	UV	Contenu par UV	Délai de livraison	Code article 4004338...
Matériau: Pièces : Acier brut, Finition: Pièce : galvanisée à chaud, articulation coudée à boule et matériel de fixation : zinguée, à visser				
1	Unité	-	L	219611



Gond régulateur de pente pour portail en bois

pour terrains en pente

le portail s'adapte au terrain lors de l'ouverture grâce à une penture double montée de manière mobile

Acier plat: 45 x 6 mm

Ø roue: 80 mm

Ø gond: 16 mm

Indication accessoires: Les gonds ne sont pas fournis.
Les gonds correspondants peuvent être commandés séparément.

Pièces composant le kit: Un jeu pour vantail de portail se compose d'une penture double, pivotant, avec rouleau et sabot de roulement garni de caoutchouc avec roue

Longueur	UE	UV	Contenu par UV	Délai de livraison	Code article 4004338...
Matériau: Acier brut, Finition: galvanisée à chaud					
700 mm	1	Unité	-	L	213732



Poignée de porte

avec trous de vis fraisés

Cote a	Cote b	Épaisseur	UE	UV	Contenu par UV	Délai de livraison	Code article 4004338...
Matériau: Acier brut, Finition: galvanisée passivée							
168 mm	20 mm	3,50 mm	10	Unité	-	L	417901
190 mm	25 mm	5,00 mm	10	Unité	-	L	417918
Matériau: Acier brut, Finition: zinguée							
190 mm	25 mm	5,00 mm	10	Unité	-	L	417932
Matériau: Acier inoxydable							
168 mm	20 mm	3,50 mm	10	Unité	-	L	361440

Poignée de porte

Version: forme droite
 Ø poignée: 14 mm

Cote a	Cote b	Cote c	UE	UV	Contenu par UV	Délai de livraison	Code article 4004338...
Matériau: Acier, Finition: peinture à la poudre époxy noire							
275 mm	32 mm	60 mm	10	Unité	-	L	419103



Poignée de volet

avec trous de vis fraisés

Ø poignée: 8 mm

Cote a	Cote b	UE	UV	Contenu par UV	Délai de livraison	Code article 4004338...
Matériau: Acier brut, Finition: zinguée						
159 mm	13 mm	10	Unité	-	L	309558
Matériau: Acier brut, Finition: galvanisée passivée						
159 mm	13 mm	10	Unité	-	L	307349
Matériau: Acier brut, Finition: galvanisée, laquée noire par immersion cataphorèse						
159 mm	13 mm	10	Unité	-	L	307332



Poignée Baquet

Version: coudée
 Ø poignée: 12 mm

Cote a	Cote b	UE	UV	Contenu par UV	Délai de livraison	Code article 4004338...
Matériau: Acier brut, Finition: zinguée						
120 mm	75 mm	10	Unité	-	L	307646

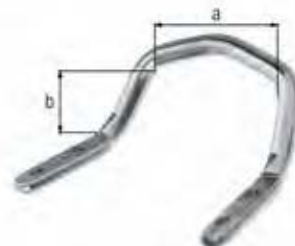



Poignée Saint Etienne

avec trous de vis fraisés

Ø poignée: 7 mm

Cote a	Cote b	UE	UV	Contenu par UV	Délai de livraison	Code article 4004338...
Matériau: Acier brut, Finition: zinguée						
127 mm	30 mm	10	Unité	-	L	307615
142 mm	30 mm	10	Unité	-	L	307622
160 mm	30 mm	10	Unité	-	L	307639
Matériau: Acier brut, Finition: laquée noire par immersion cataphorèse						
127 mm	30 mm	10	Unité	-	L	307455
142 mm	30 mm	10	Unité	-	L	307462
160 mm	30 mm	10	Unité	-	L	307479



Arrêt de portail pour fixation murale

avec trous de vis fraisés

avec contre-plaque

Cote a	Cote b	Cote c	UE	UV	Contenu par UV	Délai de livraison	Code article 4004338...
Matériau: Acier brut, Finition: galvanisée à chaud, à visser							
100 mm	65 mm	50 mm	1	Unité	-	L	411756



Arrêt de portail pour fixation au sol

avec trous de vis fraisés

avec contre-plaque

Cote a	Cote b	Cote c	UE	UV	Contenu par UV	Délai de livraison	Code article 4004338...
Matériau: Acier brut, Finition: galvanisée à chaud, à visser							
95 mm	65 mm	50 mm	1	Unité	-	L	411763



Arrêt de portail à bascule

réglable de: 45 - 80 mm

Cote a	Cote b	UE	UV	Contenu par UV	Délai de livraison	Code article 4004338...
Matériau: Acier brut, Finition: zinguée, à sceller						
300 mm	240 mm	1	Unité	-	L	137496
Matériau: Acier brut, Finition: laquée noire par immersion cataphorèse, à sceller						
300 mm	240 mm	1	Unité	-	L	137472

Arrêt de portail avec ressort

réglable de: 50 - 90 mm

Cote a	Cote b	UE	UV	Contenu par UV	Délai de livraison	Code article 4004338...
Matériau: Acier brut, Finition: zinguée, à sceller						
185 mm	200 mm	1	Unité	-	L	137502
Matériau: Acier brut, Finition: laquée noire par immersion cataphorèse, à sceller						
185 mm	200 mm	1	Unité	-	L	137519



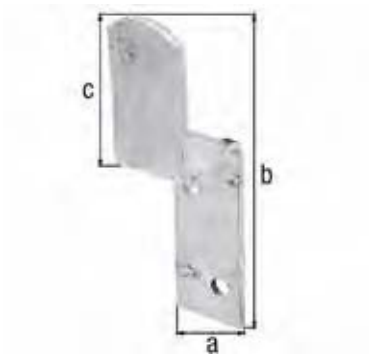

Raccord pour clôture

pour monter portails et éléments de clôtures
verrous renforcés à 40
Épaisseur: 4,00 mm

Cote a	Cote b	Cote c	UE	UV	Contenu par UV	Délai de livraison	Code article
Matériau: Acier brut, Finition: galvanisée à chaud							
34 mm	160 mm	66 mm	10	Unité	-	L	210694



Raccord pour clôture

pour fixer aisément la clôture sur des poteaux en bois
Épaisseur: 4,00 mm
Filetage à bois-Ø: 8 x 60 mm

Instruction de montage: Pré-percer un trou de 6 mm dans le poteau à bois avant de fixer l'équerre pour clôtures tressées.

Cote a	Cote b	Cote c	UE	UV	Contenu par UV	Délai de livraison	Code article
Matériau: Acier brut, Finition: galvanisée à chaud, à visser							
120 mm	60 mm	30 mm	20	Unité	-	L	210731

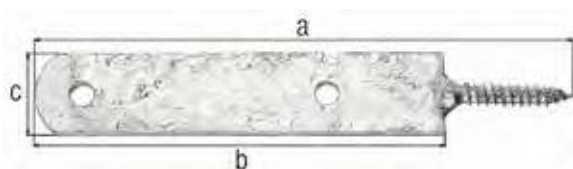

Raccord pour clôture

pour fixer aisément la clôture sur des poteaux en bois
Épaisseur: 4,00 mm
Filetage à bois-Ø: 8 x 60 mm

Instruction de montage: Pré-percer un trou de 6 mm dans le poteau à bois avant de fixer l'équerre pour clôtures tressées.

Cote a	Cote b	Cote c	UE	UV	Contenu par UV	Délai de livraison	Code article
Matériau: Acier brut, Finition: galvanisée à chaud, à visser							
210 mm	150 mm	30 mm	10	Unité	-	L	210779

Équerre

pour la fixation de pergolas etc.
Épaisseur: 3,50 mm

Cote a	Cote b	Cote c	UE	UV	Contenu par UV	Délai de livraison	Code article 4004338...
Matériau: Acier brut, Finition: galvanisée à chaud							
40 mm	70 mm	70 mm	10	Unité	-	L	213244

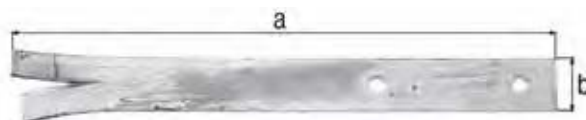

Raccord pour clôture

pour la fixation des entretoises de clôture dans des contreforts de murs ou dans un ouvrage de maçonnerie
Épaisseur: 5,00 mm

Cote a	Cote b	UE	UV	Contenu par UV	Délai de livraison	Code article 4004338...
Matériau: Acier brut, Finition: galvanisée, à sceller						
300 mm	30 mm	10	Unité	-	L	213008

Piquet de clôture en T

pour la fixation de traverses
Épaisseur: 5,00 mm

Instruction de montage: Les brides de fixation des traverses sont enfoncées à la hauteur souhaitée sur le poteau en fer en T, puis serrées en vissant la traverse.

Indication accessoires: Deux attaches n° 211561 sont fournies.

Cote a	Cote b	Longueur	UE	UV	Contenu par UV	Délai de livraison	Code article 4004338...
Matériau: Acier brut, Finition: galvanisée passivée							
40 mm	40 mm	1200 mm	1	Unité	-	L	212438



Attache pour poteau de clôture en T

compatible avec poteau de clôture en T n° 212438
Épaisseur: 3,00 mm

Cote a	Cote b	Cote c	UE	UV	Contenu par UV	Délai de livraison	Code article 4004338...
Matériau: Acier brut, Finition: galvanisée à chaud							
114 mm	85 mm	40 mm	10	Unité	-	L	211554
148 mm	108 mm	40 mm	10	Unité	-	L	211561



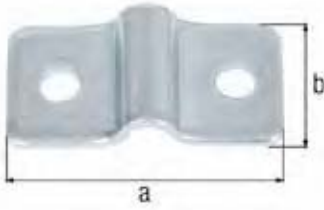

Patte de fixation

Épaisseur: 2,00 mm

Cote a	Cote b	UE	UV	Contenu par UV	Délai de livraison	Code article 4004338...
Matériau: Acier brut, Finition: zinguée						
40 mm	20 mm	50	Sachet	4 Pièce	L	213312

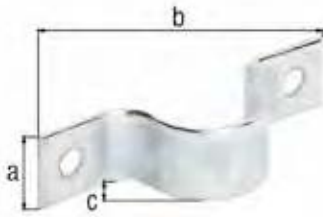

Collier tube

pour la fixation de poteaux de clôture sur murs, pierres d'angle, etc.

Cote a	Cote b	Cote c	pour tubes Ø	pour tubes Ø	Épaisseur	UE	UV	Contenu par UV	Délai de livraison	Code article 4004338...
Matériau: Acier brut, Finition: galvanisée passivée										
20 mm	79,0 mm	19,0 mm	19 mm	3/4 Pouce	2,00 mm	20	Unité	-	L	216627
20 mm	86,5 mm	24,0 mm	25 mm	1 Pouce	2,00 mm	20	Unité	-	L	216634
25 mm	107,0 mm	32,0 mm	31,8 mm	1 1/4 Pouce	3,00 mm	20	Unité	-	L	216641
40 mm	104,0 mm	39,5 mm	42,4 mm	1 2/3 Pouce	3,00 mm	10	Unité	-	L	216658
40 mm	119,0 mm	44,0 mm	44,5 mm	1 3/4 Pouce	3,00 mm	10	Unité	-	L	216665
40 mm	133,0 mm	55,0 mm	57 mm	2 1/4 Pouce	3,00 mm	10	Unité	-	L	216672
Matériau: Acier brut, Finition: zinguée										
20 mm	86,5 mm	24,0 mm	25 mm	1 Pouce	2,00 mm	20	Unité	-	L	216559
25 mm	107,0 mm	32,0 mm	31,8 mm	1 1/4 Pouce	3,00 mm	20	Unité	-	L	216573
40 mm	119,0 mm	44,0 mm	44,5 mm	1 3/4 Pouce	3,00 mm	10	Unité	-	L	216610

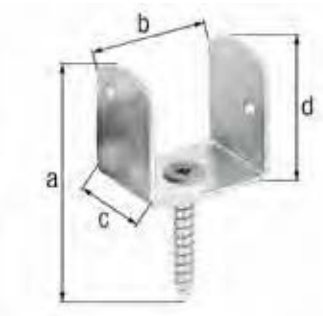

Équerre pour clôture tressée en U

avec vis à bois
 Entraînement: Vis Torx de 30 mm
 Épaisseur: 2,00 mm
 Filetage à bois-Ø: 8 x 45 mm

Instruction de montage: Pré-percer un trou de 6 mm dans le poteau à bois avant de fixer l'équerre pour clôtures tressées.

Cote a	Cote b	Cote c	Cote d	UE	UV	Contenu par UV	Délai de livraison	Code article 4004338...
Matériau: Acier brut, Finition: galvanisée passivée								
83 mm	38 mm	30 mm	38 mm	100	Unité	-	L	213374

Équerre pour clôture tressée en L

avec vis à bois
 Filetage à bois-Ø: 8 x 45 mm
 Entraînement: Vis Torx de 30 mm
 Épaisseur: 2,00 mm

Instruction de montage: Pré-percer un trou de 6 mm dans le poteau à bois avant de fixer l'équerre pour clôtures tressées.

Indication accessoires: Montage et réglage facilité par l'utilisation de l'outil à visser n° 208790

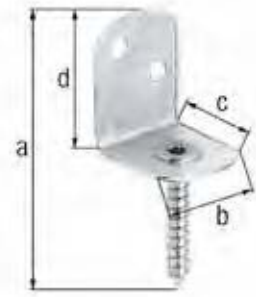

Cote a	Cote b	Cote c	Cote d	UE	UV	Contenu par UV	Délai de livraison	Code article 4004338...	
Matériau: Acier brut, Finition: galvanisée passivée									
83 mm	30 mm	32 mm	38 mm	50	Unité	-	L	213442	
83 mm	30 mm	32 mm	38 mm	20	Blister	4 Pièce	L	213466	
83 mm	30 mm	32 mm	38 mm	6	Lot	24 Pièce	L	212209	
Matériau: Acier brut, Finition: zinguée									
83 mm	32 mm	30 mm	38 mm	50	Unité	-	L	213060	
83 mm	32 mm	30 mm	38 mm	6	Sachet	12 Pièce	L	204822	
Matériau: Acier brut, Finition: galvanisée à chaud									
83 mm	30 mm	32 mm	38 mm	100	Unité	-	L	213459	
Matériau: Acier inoxydable									
83 mm	30 mm	32 mm	38 mm	50	Unité	-	L	213336	
83 mm	30 mm	32 mm	38 mm	20	Blister	4 Pièce	L	213275	

Équerre pour clôture tressée en L

avec vis à bois
 Entraînement: Vis Torx de 30 mm
 Filetage à bois-Ø: 8 x 45 mm

Instruction de montage: Pré-percer un trou de 6 mm dans le poteau à bois avant de fixer l'équerre pour clôtures tressées.

Indication accessoires: Montage et réglage facilité par l'utilisation de l'outil à visser n° 208790

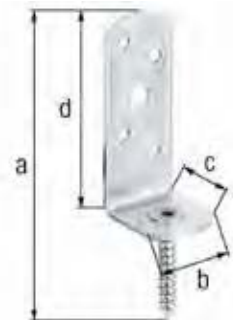

Cote a	Cote b	Cote c	Cote d	Épaisseur	UE	UV	Contenu par UV	Délai de livraison	Code article 4004338...
Matériau: Acier brut, Finition: galvanisée passivée									
115 mm	31,5 mm	30 mm	75 mm	2,50 mm	50	Unité	-	L	213237
Matériau: Acier inoxydable									
115 mm	31,5 mm	30 mm	75 mm	2,00 mm	24	Unité	-	L	326159

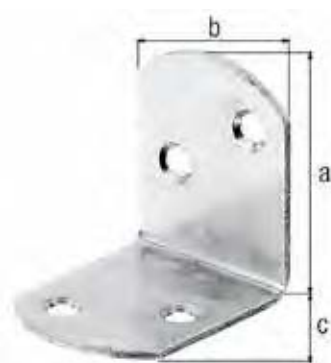

Équerre pour clôture tressée Forme en L

avec trous de vis fraisés

Version: côtés égaux
Épaisseur: 2,00 mm

Instruction de montage: Pré-percer un trou de 6 mm dans le poteau à bois avant de fixer l'équerre pour clôtures tressées.

Indication accessoires: Montage et réglage facilité par l'utilisation de l'outil à visser n° 208790

Cote a	Cote b	Cote c	UE	UV	Contenu par UV	Délai de livraison	Code article
37 mm	37 mm	30 mm	100	Unité	-	L	204747

Matériau: Acier brut, Finition: galvanisée passivée



Équerre L pour clôtures tressées

Épaisseur: 2,50 mm
Longueur de vis: 27 mm
ø vis: 4 mm

Indication accessoires: Les vis sont fournis.

Cote a	Cote b	Cote c	UE	UV	Contenu par UV	Délai de livraison	Code article
60 mm	40 mm	30 mm	10	Lot	24 Pièce	L	208820

Matériau: Acier brut, Finition: galvanisée passivée

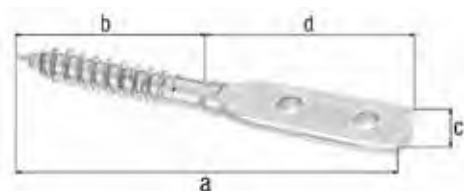

Équerre pour clôture tressée à tête plate

Écartement entre deux trous juxtaposés à partir de leur centre: 15 mm
Épaisseur: 3,00 mm
Filetage-Ø: 7 mm

Instruction de montage: Pré-percer un trou de 6 mm dans le poteau à bois avant de fixer l'équerre pour clôtures tressées.

Cote a	Cote b	Cote c	Cote d	UE	UV	Contenu par UV	Délai de livraison	Code article
77 mm	35 mm	11,5 mm	34 mm	25	Unité	-	L	213473

Matériau: Acier brut, Finition: galvanisée passivée, à visser

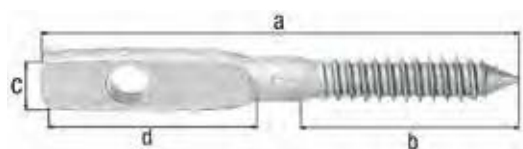

Équerre pour clôture tressée à tête plate

Épaisseur: 3,00 mm

Filetage-Ø: 10 mm

Instruction de montage: Pré-percer un trou de 6 mm dans le poteau à bois avant de fixer l'équerre pour clôtures tressées.

Cote a	Cote b	Cote c	Cote d	UE	UV	Contenu par UV	Délai de livraison	Code article
Matériau: Acier brut, Finition: galvanisée à chaud, à visser								
100 mm	40 mm	14,5 mm	47 mm	50	Unité	-	L	213534



Équerre pour clôture tressée à tête coudée

pour montage professionnel de haies en bois ou en métal sur des murs et des parois

Version: coudée

Filetage-Ø: 10 mm

Instruction de montage: Pré-percer un trou de 6 mm dans le poteau à bois avant de fixer l'équerre pour clôtures tressées.

Cote a	Cote b	UE	UV	Contenu par UV	Délai de livraison	Code article
Matériau: Acier brut, Finition: galvanisée passivée, à visser						
160 mm	75 mm	20	Unité	-	L	213251

Charnière pour clôture tressée

avec goupille en laiton séparée

avec trous de vis fraisés

Version: roulée

Épaisseur: 2,50 mm

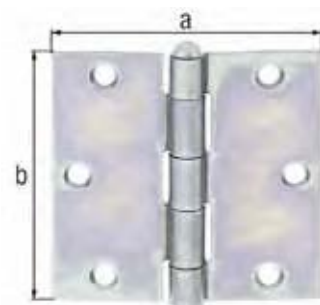

Cote a	Cote b	UE	UV	Contenu par UV	Délai de livraison	Code article
Matériau: Acier brut, Finition: galvanisée passivée						
90 mm	90 mm	10	Unité	-	L	213299



Outil pour équerre L

- Pour faciliter la pose d'équerres pour clôtures tressées au poteau sans abîmer la surface.

Cote a-Ø	Cote b	UE	UV	Contenu par UV	Délai de livraison	Code article 4004338...
Matériau: Acier brut, Finition: phosphatée au zinc, plastifiée rouge rubis RAL 3003						
60 mm	17 mm	10	Unité	-	L	208790

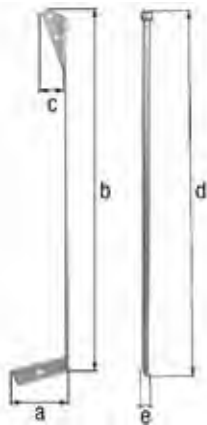

Ancre

avec pointe en acier cannelé
 ancre et pointe liées par un serre-câbles
 Acier plat: 40 x 5 mm

Instruction de montage: La fixation des ancrs se fait à l'aide de vis ou d'ancrage dans le sol

Cote a	Cote b	Cote c	Cote d	Cote e-Ø	UE	UV	Contenu par UV	Délai de livraison	Code article 4004338...
Matériau: Acier brut, Finition: galvanisée à chaud									
109 mm	637 mm	50 mm	700 mm	12 mm	1	Unité	-	L	219338

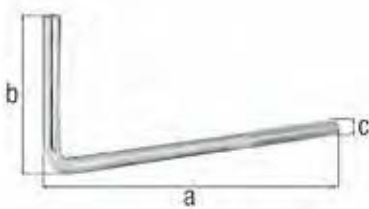

Raccord pour clôture

pour la fixation de traverses de clôtures sur des poteaux en bois et en béton
 Filetage: M12

Cote a	Cote b	Cote c-Ø	UE	UV	Contenu par UV	Délai de livraison	Code article 4004338...
Matériau: Acier brut, Finition: zinguée, à visser							
190 mm	110 mm	10,7 mm	30	Unité	-	L	218232



Raccord pour clôture

Pièce pour portails de pâture
 Épaisseur: 5,00 mm

Cote a	Cote b	UE	UV	Contenu par UV	Délai de livraison	Code article 4004338...
Matériau: Acier brut, Finition: galvanisée à chaud						
40 mm	320 mm	1	Unité	-	L	202873

Raccord croix pour clôture

pour les poteaux et les traverses de clôture 1/2 rondin Ø 100 mm

Pièce pour le montage des poteaux de la clôture de pâture
Épaisseur: 2,50 mm

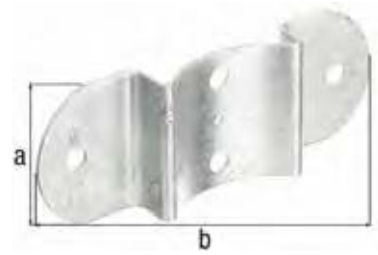

Cote a	Cote b	UE	UV	Contenu par UV	Délai de livraison	Code article 4004338...
Matériau: Acier brut, Finition: galvanisée à chaud						
70 mm	180 mm	10	Unité	-	L	202835

Raccord croix pour clôture

pour les poteaux et les traverses de clôture 1/2 rondin Ø 100 mm

Pièce pour le montage de la main courante
Épaisseur: 2,00 mm

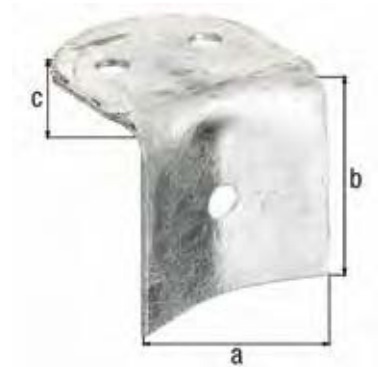

Cote a	Cote b	Cote c	UE	UV	Contenu par UV	Délai de livraison	Code article 4004338...
Matériau: Acier brut, Finition: galvanisée à chaud							
70 mm	65 mm	70 mm	10	Unité	-	L	202880

Raccord croix pour clôture

pour poteaux et palissades Ø 100 mm

Pièce pour le montage des poteaux de la clôture de pâture
Épaisseur: 2,50 mm

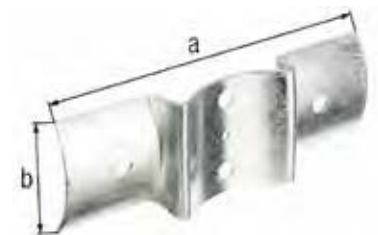

Cote a	Cote b	UE	UV	Contenu par UV	Délai de livraison	Code article 4004338...
Matériau: Acier brut, Finition: galvanisée à chaud						
200 mm	70 mm	10	Unité	-	L	202811

Raccord croix pour clôture

pour poteaux et palissades Ø 100 mm

Pièce pour le montage des coins et pour le montage complet de la clôture de pâture
Épaisseur: 2,50 mm

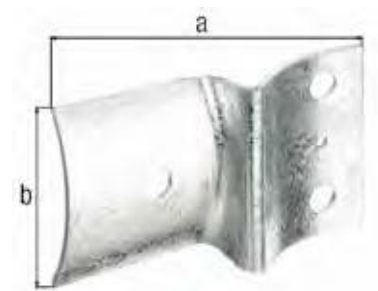

Cote a	Cote b	UE	UV	Contenu par UV	Délai de livraison	Code article 4004338...
Matériau: Acier brut, Finition: galvanisée à chaud						
117,5 mm	70 mm	10	Unité	-	L	202828

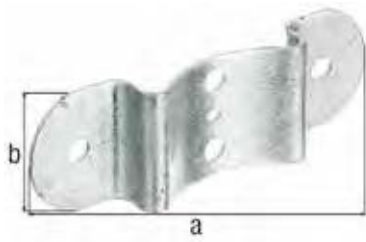

Raccord croix pour clôture

pour les poteaux et les traverses de clôture 1/2 rondin Ø 80 mm

Pièce pour le montage des poteaux de la clôture croisée et de la clôture à claire-voie
Épaisseur: 2,00 mm

Cote a	Cote b	UE	UV	Contenu par UV	Délai de livraison	Code article
Matériau: Acier brut, Finition: galvanisée à chaud						
121 mm	40 mm	10	Unité	-	L	202859

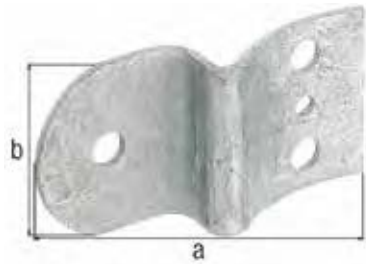

Raccord croix pour clôture

pour les poteaux et les traverses de clôture 1/2 rondin Ø 80 mm

Pièce pour le montage des coins et pour le montage complet de la clôture croisée et à claire-voie
Épaisseur: 2,00 mm

Cote a	Cote b	UE	UV	Contenu par UV	Délai de livraison	Code article
Matériau: Acier brut, Finition: galvanisée à chaud						
78 mm	40 mm	10	Unité	-	L	202866



Outil de frappe pour ancre à enfoncer pour poteaux en bois ronds

Profondeur d'introduction: 60 mm

· Outil de protection pour empêcher la détérioration du poteau lors de l'enfoncement dans le sol

Instruction de montage: peut être utilisé pour le bois de palissade jusqu'à un diamètre de 80 mm
Comme le plastique se diffuse et qu'avec le temps les plastifiants se perdent dans le matériau, celui-ci devient cassant et sec. C'est pourquoi nous recommandons de faire tremper l'outil dans l'eau pendant une nuit, un jour avant de l'utiliser.

Cote a-Ø	Cote b	Profondeur d'introduction	Version	UE	UV	Contenu par UV	Délai de livraison	Code article
Matériau: Plastique, couleur vert								
95 mm	90 mm	60 mm	forme fermée	1	Unité	-	L	211219

Lève-portes pour portes d'intérieur

avec un caoutchouc noir
avec protection pour le sol
Largeur: 30 mm
Hauteur maximale du levier: 70 mm
Épaisseur: 5,00 mm
Épaisseur du patin: 4,00 mm

UE	UV	Contenu par UV	Délai de livraison	Code article
Matériau: Acier brut, Finition: phosphatée au zinc, plastifiée anthracite				
10	Unité	-	L	870119



Arrêts de porte

Cote a	UE	UV	Contenu par UV	Délai de livraison	Code article
Matériau: Acier brut, Finition: laquée blanche					
180 mm	3	Blisters	1 Pièce	L	417666



Arrêts de porte

rabattable en actionnant le levier
Écartement entre deux trous juxtaposés à partir de leur centre: 60 mm

Cote a	Cote b	Cote c	Cote d	UE	UV	Contenu par UV	Délai de livraison	Code article
Matériau: Acier brut, Finition: plastifiée blanche								
230 mm	23 mm	20 mm	75 mm	5	Unité	-	L	417673
Matériau: Acier brut, Finition: plastifiée brun								
230 mm	23 mm	20 mm	75 mm	5	Unité	-	L	417642

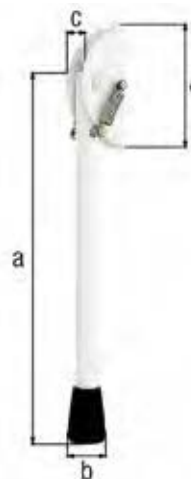

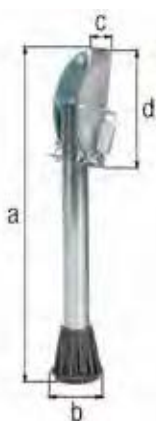

Arrêts de porte pour fixation sur porte

rabattable en actionnant le levier
Écartement entre deux trous juxtaposés à partir de leur centre: 60 mm

Cote a	Cote b	Cote c	Cote d	UE	UV	Contenu par UV	Délai de livraison	Code article
Matériau: Acier brut, Finition: zinguée								
150 mm	29 mm	18 mm	63,5 mm	10	Unité	-	L	417628

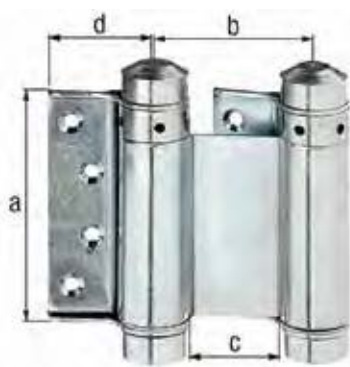

Paumelle de porte-va-et-vient

avec trous de vis fraisés
avec goupille et rivet de positionnement
Pour: 18 - 25 mm

Instruction de montage: Poids maximal du vantail pour une utilisation par paire (2 pièces par vantail) et une largeur maximale de vantail de 600 mm: 15 kg

Cote a	Cote b	Cote c	Cote d	UE	UV	Contenu par UV	Délai de livraison	Code article
Matériau: Acier brut, Finition: zinguée								
76 mm	52 mm	29 mm	34 mm	5	Blister	1 Pièce	L	411664



Paumelle de porte-va-et-vient

avec trous de vis fraisés
avec goupille et rivet de positionnement
Pour: 25 - 30 mm

Instruction de montage: Poids maximal du vantail pour une utilisation par paire (2 pièces par vantail) et une largeur maximale de vantail de 700 mm: 18 kg

Cote a	Cote b	Cote c	Cote d	UE	UV	Contenu par UV	Délai de livraison	Code article
Matériau: Acier brut, Finition: zinguée								
100 mm	53 mm	31 mm	36 mm	5	Blister	1 Pièce	L	411671



Pênes demi-tour roulants pour portails va-et-vient

avec trous de vis fraisés
avec rouleau ajustable
avec gâche plate
Platine: 18 x 90 mm

UE	UV	Contenu par UV	Délai de livraison	Code article
Matériau: Acier brut, Finition: galvanisée passivée				
5	Blister	1 Pièce	L	411695

Fermeture pour portail

Épaisseur: 2,00 mm

Cote a	Cote b	UE	UV	Contenu par UV	Délai de livraison	Code article 4004338...
Matériau: Acier brut, Finition: zinguée						
122 mm	85 mm	10	Unité	-	L	210502
Matériau: Acier brut, Finition: zinguée, plastifiée noire						
122 mm	85 mm	10	Unité	-	L	209414

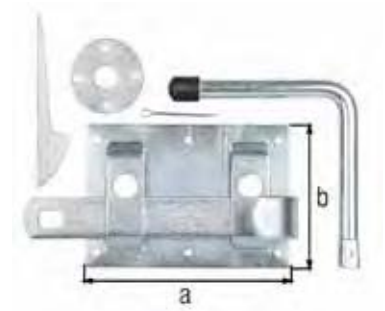

Chaîne à ressort tempête pour portail

Poids maxi du portillon: 40 kg

Cote a	Cote b	UE	UV	Contenu par UV	Délai de livraison	Code article 4004338...
Matériau: Acier brut, Finition: zinguée						
40,5 mm	40,5 mm	5	Unité	-	L	209391



Dispositif de réception de porte avec tampon et crochet

Épaisseur: 4,00 mm

Cote a	Cote b	Cote c	UE	UV	Contenu par UV	Délai de livraison	Code article 4004338...
Matériau: Acier brut, Finition: galvanisée							
290 mm	40 mm	220 mm	1	Sachet	-	L	411794
Matériau: Acier brut, Finition: zinguée, plastifiée noire							
290 mm	40 mm	220 mm	1	Sachet	-	L	411732

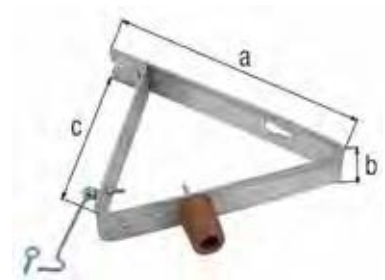



Collier pour balançoire pour rondins

avec mousqueton pour attacher la corde de la balançoire
 mousqueton logé dans un anneau en résine
 mousqueton relié au collier par une pince
 mousqueton non disponible séparément
 Charge maxi: 70 kg

Instruction de montage: bloquer le collier avec la vis pour l'empêcher de tourner

Cote a-Ø	UE	UV	Contenu par UV	Délai de livraison	Code article 4004338...
Matériau: Acier brut, Finition: galvanisée passivée					
100 mm	6	Unité	-	L	207502
120 mm	6	Unité	-	L	207519



Collier pour balançoire pour bois carrés

avec mousqueton pour attacher la corde de la balançoire
 mousqueton logé dans un anneau en résine
 mousqueton relié au collier par une pince
 pour balançoires en bois carré
 mousqueton non disponible séparément
 Charge maxi: 70 kg

Instruction de montage: bloquer le collier avec la vis pour l'empêcher de tourner

Cote a	Cote b	UE	UV	Contenu par UV	Délai de livraison	Code article 4004338...
Matériau: Acier brut, Finition: galvanisée passivée						
90 mm	90 mm	6	Unité	-	L	217518



Crochet balançoire

avec mousqueton pour attacher la corde de la balançoire
 mousqueton logé dans un anneau en résine
 mousqueton non disponible séparément
 Filetage: M12
 Mousqueton: 10 x 100 mm
 Charge maxi: 70 kg

Indication accessoires: les accessoires composés d'un écrou, d'un écrou de sécurité et de deux rondelles sont fournis

Cote a	UE	UV	Contenu par UV	Délai de livraison	Code article 4004338...
Matériau: Acier brut, Finition: galvanisée, passivée, à visser					
200 mm	10	Unité	-	L	204907

Crochet balançoire avec filetage à bois

Filetage-Ø: 12 x 55 mm
Charge maxi: 200 kg

Instruction de montage:

Crochet de balançoire avec filetage, fixation bois : pour fixer un crochet de balançoire dans le bois, il doit être vissé dans la poutre en bois au moins 10 mm au-delà du filetage (70 mm), afin d'éviter que la charge principale ne s'exerce sur le filetage. L'épaisseur de la poutre en bois doit être d'au moins 80 mm : La poutre doit être pré-percée à 75 mm de profondeur avec un foret de 9 mm pour un crochet de balançoire de 12 mm. En cas de fissures de séchage du bois dans la zone des trous de perçage, le crochet doit être retiré car l'effet d'entaille peut entraîner un risque de rupture pour le crochet.

Crochet de balançoire avec filetage, fixation béton : pour fixer un crochet de balançoire dans la maçonnerie, il faut utiliser une cheville S 14 pour un crochet de diamètre de fil 12mm. Le crochet de balançoire doit être vissé dans la cheville sur 15 mm au-delà du filetage. L'ouverture de la cheville doit être à fleur de mur.

Important : pour tous les types de fixation, les œillets des crochets de balançoire doivent être perpendiculaires au sens de la balançoire. Tous les endroits où les pièces métalliques se touchent doivent toujours être bien graissés. Toutes les pièces porteuses d'une balançoire doivent être contrôlées régulièrement. Utilisation par paire uniquement.

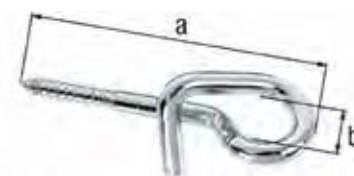

Cote a	Cote b-Ø	UE	UV	Contenu par UV	Délai de livraison	Code article
Matériau: Acier brut, Finition: zinguée, à visser						
160 mm	11,5 mm	5	Unité	-	L	204525

Crochet balançoire avec filetage

Filetage: M12
Longueur fileté: 80 mm

Instruction de montage:

Pour les crochets de balançoire à filetage métrique, l'écrou inférieur doit être vissé à fond jusqu'à l'extrémité du filetage. L'épaisseur du filetage du crochet est de 12 +/- 0,5 mm ; le trou doit être de 12 + 0,5 mm. L'écrou supérieur doit être serré fortement. Un contrôle permanent des écrous doit être effectué. Le crochet de balançoire ne doit en aucun cas bouger dans son support.

Important : pour tous les types de fixation, les œillets des crochets de balançoire doivent être perpendiculaires au sens de la balançoire. Tous les endroits où les pièces métalliques se touchent doivent toujours être bien graissés. Toutes les pièces porteuses d'une balançoire doivent être contrôlées régulièrement. Utilisation par paire uniquement.

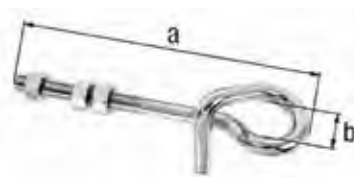

Cote a	Cote b-Ø	UE	UV	Contenu par UV	Délai de livraison	Code article
Matériau: Acier brut, Finition: zinguée, à visser						
180 mm	10 mm	5	Unité	-	L	204532



Crochet balançoire pour fixation dans le sol

Longueur de vis: 60 mm
 ø vis: 8 mm

Instruction de montage: Il n'est pas nécessaire d'enterrer les poteaux de soutien !

Pièces composant le kit: Un kit se compose d'un collier, d'une fiche à planter, et d'une vis à clé.

Cote a	Cote b-Ø	Cote c-Ø	UE	UV	Contenu par UV	Délai de livraison	Code article
Matériau: Acier brut, Finition: galvanisée passivée, pièces liées par un serre-câble							
390 mm	80 mm	12 mm	6	Blister	1 Pièce	L	204853
390 mm	100 mm	12 mm	6	Blister	1 Pièce	L	204877



Ancrage au sol

Version: à enfoncer par rotation
 ø vis sans fin: 100 mm

Indication accessoires: La livraison inclue matériel de fixation, constitué d'une vis à six pans creux DIN 571, Ø10 x 70 mm et une rondelle DIN 440, taille extérieure Ø34 mm, galvanisé à chaud

Cote a	UE	UV	Contenu par UV	Délai de livraison	Code article
Matériau: Acier brut, Finition: galvanisée à chaud					
525 mm	1	Unité	-	L	204938



Anneau de fixation

Épaisseur: 9,00 mm

Cote a-Ø	Cote b-Ø	UE	UV	Contenu par UV	Délai de livraison	Code article
Matériau: Acier brut, Finition: zinguée						
65 mm	45 mm	10	Unité	-	L	204587

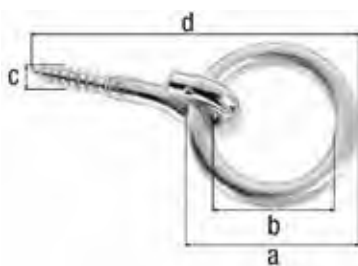

Anneau d'écurie

Longueur filetée: 40 mm
 Épaisseur: 10,00 mm

Cote a-Ø	Cote b-Ø	Cote c-Ø	Cote d	UE	UV	Contenu par UV	Délai de livraison	Code article
Matériau: Acier brut, Finition: zinguée, à visser								
65 mm	45 mm	10 mm	125 mm	10	Unité	-	L	204594

Anneau de fixation

Cote a	Cote b-Ø	Cote c-Ø	Cote d-Ø	Longueur filetée	UE	UV	Contenu par UV	Délai de livraison	Code article 4004338...
Matériau: Acier brut, Finition: zinguée, à visser									
160 mm	36 mm	8 mm	22 mm	60 mm	25	Unité	-	L	204419
170 mm	47 mm	12 mm	25 mm	70 mm	10	Unité	-	L	204426



Anneau de fixation avec écrou

Filetage: M10
Longueur filetée: 30 mm
Épaisseur: 10,00 mm

Cote a	Cote b-Ø	Cote c-Ø	Cote d-Ø	UE	UV	Contenu par UV	Délai de livraison	Code article 4004338...
Matériau: Acier brut, Finition: zinguée, à visser								
130 mm	65 mm	9 mm	45	10	Unité	-	L	204518

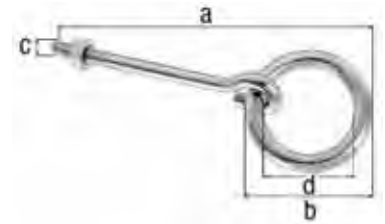

Anneau de fixation

Barre carrée: 5 x 5 mm
Épaisseur: 10,00 mm

Cote a	Cote b-Ø	Cote c	Cote d-Ø	UE	UV	Contenu par UV	Délai de livraison	Code article 4004338...
Matériau: Acier brut, Finition: zinguée, à sceller								
170 mm	65 mm	15 mm	45 mm	10	Unité	-	L	204600

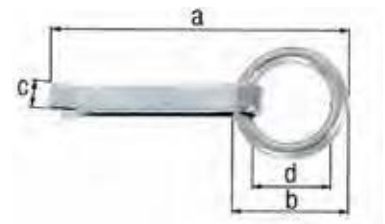

PIEDS DE POTEAU

Cr e pour durer.

DÉCLARATION DE PERFORMANCE

Alberts/LE-004 du 14.07.2020

1. Type de produit : ETA 10/0210 Supports de poteaux
N° de type : 326, 327, 345, 365, 365v, 366, 367, 394, 451, 472, 480, 481, 665
2. Utilisation prévue : Supports de poteaux destinés à soutenir des colonnes en bois et des poteaux comme éléments porteurs
3. Fabricant :
Gust. Alberts GmbH & Co. KG
Blumenthal 2
58849 Herscheid
unités de production 6166, 6167, 6168
4. Mandataire : Non applicable
5. Système de constance de performance : 2+

6. + 7 Spécifications techniques et organismes notifiés :

	Nom	N°	Système d'évaluation	Document de référence	EAD (ETAG) N° / Norme EN
Évaluation technique	ETA Danmark A/S	--	2+	ETA 10 / 0210 du 02.07.2015	ETAG015:2013-04
Contrôle de la production en usine	Karlsruher Institut für Technologie	0769	2+	0769-CPR-6166-01 0769-CPR-6167-01 0769-CPR-6168-01	

8. Performance déclarée :

Principales caractéristiques	Performance	Section ETA / Norme EN
Portance caractéristique	Voir annexe	Voir annexe B de l'ETA
Rigidité	Pas de performance déterminée	
Ductilité lors des essais cycliques	Pas de performance déterminée	
Réaction au feu	Classe Euro A1	DIN EN 13501-1: 2010-01
Hygiène, santé et protection de l'environnement	Le produit ne contient pas de substances dangereuses répertoriées dans le TR 034 du mois de mars 2012	ETA Point 3
Utilisation durable des ressources naturelles	Pas de performance déterminée	
Durabilité	Acier S235JR, galvanisé à chaud >55 µm Classe de service 1, 2 et 3 Acier inoxydable 1.4301 Classe de service 3	EN 1461 :2009-10 EN 10088-3 :2014-12 ETA II - Point 3.11
Identification	Voir annexe	Voir annexe A de l'ETA 10/0210

9. Les performances du produit selon le numéro 1 sont conformes aux performances déclarées selon le numéro 8. Selon le numéro 3, le fabricant est seul responsable de l'établissement de cette déclaration de performance conformément à l'ordonnance (UE) 305/2011 Signée à la place du fabricant et au nom du fabricant par ::

Lukas Sonntag

Nom

Responsable gestion qualité

Fonction

Herscheid, le 14 juillet 2020

Lieu / Date de l'établissement du document

p.o.

Signature

TABLEAU INDICATIF DES VALEURS

	CE	CE	CE	CE	CE	CE												CE
 max. 2,50 m Hauteur max. 1,20 m		●	●	●	●	●	●	●	●	●	●	●	●	●	●	●	●	●
 max. 2,50 m Hauteur max. 1,50 m	●	●	●	●		●	●	●	●	●	●	●	●	●	●	●	●	●
 max. 1,80 m Hauteur max. 1,20 m	●	●	●			●	●	●	●	●	●	●	●	●			●	●
 max. 1,80 m Hauteur max. 1,50 m	●	●	●				●	●	●	●	●	●	●	●			●	●
 max. 1,80 m Hauteur max. 1,80 m	●																	
 max. 2,50 m Hauteur max. 1,80 m	●	●	●															
 max. 2,00 m Hauteur max. 1,80 m	●	●	●															
 max. 2,50 m Hauteur max. 2,60 m	●																	
 max. 2,50 m Hauteur max. 2,60 m	●																	

Ancre de poteau en H

Épaisseur: 5,00 mm

Instruction de montage: Approprié sur le plan statique pour les hautes clôtures tressées et brise vue. Pour les constructions en bois et les clôtures en bois conformément au tableau des valeurs indicatives.

Indication accessoires: Vous trouverez le matériel de fixation adapté dans l'espace « Vis et accessoires ».

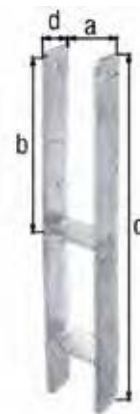

Cote a	Cote b	Cote c	Cote d	UE	UV	Contenu par UV	Délai de livraison	Code article 4004338...	
Matériau: Acier brut, Finition: galvanisée, à sceller, avec marquage CE selon ETA-10/0210									
71 mm	300 mm	600 mm	60 mm	1	Unité	-	L	213800	CE
81 mm	300 mm	600 mm	60 mm	1	Unité	-	L	213817	CE
91 mm	300 mm	600 mm	60 mm	1	Unité	-	L	213824	CE
101 mm	300 mm	600 mm	60 mm	1	Unité	-	L	203917	CE
111 mm	300 mm	600 mm	60 mm	1	Unité	-	L	203924	CE
116 mm	300 mm	600 mm	60 mm	1	Unité	-	L	203931	CE
121 mm	300 mm	600 mm	60 mm	1	Unité	-	L	203948	CE

Ancre de poteau en H

Épaisseur: 6,00 mm

Instruction de montage: Approprié sur le plan statique pour les abris de véhicules, les hautes clôtures en treillis et brise vue. Pour les constructions en bois et les clôtures en bois conformément au tableau des valeurs indicatives.

Indication accessoires: Vous trouverez le matériel de fixation adapté dans l'espace « Vis et accessoires ».

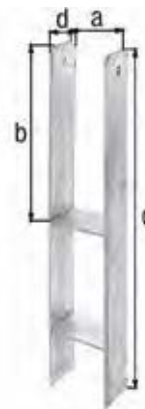

Cote a	Cote b	Cote c	Cote d	UE	UV	Contenu par UV	Délai de livraison	Code article 4004338...	
Matériau: Acier brut, Finition: galvanisée, à sceller, avec marquage CE selon ETA-10/0210									
91 mm	300 mm	600 mm	60 mm	1	Unité	-	L	213626	CE
95 mm	300 mm	600 mm	60 mm	1	Unité	-	L	213886	CE
101 mm	300 mm	600 mm	60 mm	1	Unité	-	L	213831	CE
111 mm	300 mm	600 mm	60 mm	1	Unité	-	L	213879	CE
116 mm	300 mm	600 mm	60 mm	1	Unité	-	L	213916	CE
121 mm	300 mm	600 mm	60 mm	1	Unité	-	L	213848	CE
141 mm	300 mm	600 mm	60 mm	1	Unité	-	L	213893	CE
91 mm	300 mm	800 mm	60 mm	1	Unité	-	L	219925	CE
111 mm	300 mm	800 mm	60 mm	1	Unité	-	L	219949	CE
116 mm	300 mm	800 mm	60 mm	1	Unité	-	L	208417	CE
121 mm	300 mm	800 mm	60 mm	1	Unité	-	L	208424	CE
141 mm	300 mm	800 mm	60 mm	1	Unité	-	L	208431	CE

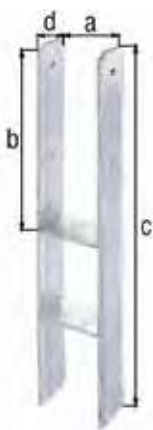

Ancre de poteau en H

Épaisseur: 8,00 mm

Instruction de montage: Approprié sur le plan statique pour les abris de véhicules, les poteaux de portails, les hautes clôtures en treillis et brise vue. Pour les constructions en bois et les clôtures en bois conformément au tableau des valeurs indicatives.

Indication accessoires: Vous trouverez le matériel de fixation adapté dans l'espace « Vis et accessoires ».

	Cote a	Cote b	Cote c	Cote d	UE	UV	Contenu par UV	Délai de livraison	Code article 4004338...
Matériau: Acier brut, Finition: galvanisée, à sceller, avec marquage CE selon ETA-10/0210									
CE	116 mm	400 mm	800 mm	80 mm	1	Unité	-	L	208448
CE	121 mm	400 mm	800 mm	80 mm	1	Unité	-	L	205003
CE	141 mm	400 mm	800 mm	80 mm	1	Unité	-	L	205010
CE	161 mm	400 mm	800 mm	80 mm	1	Unité	-	L	208455

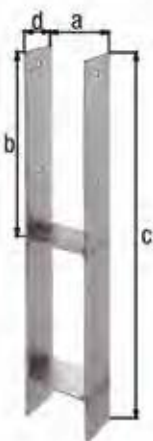

Ancre de poteau en H

Épaisseur: 4,00 mm

Indication accessoires: Vous trouverez le matériel de fixation adapté dans l'espace « Vis et accessoires ».

	Cote a	Cote b	Cote c	Cote d	UE	UV	Contenu par UV	Délai de livraison	Code article 4004338...
Matériau: Acier inoxydable, à sceller									
VA	91 mm	300 mm	600 mm	60 mm	1	Unité	-	L	213718



Ancre de poteau en U avec tige à sceller en acier cannelé

∅ ancrage: 16 mm
Épaisseur: 4,00 mm

Instruction de montage: Approprié sur le plan statique pour les hautes clôtures tressée et brise vue. Pour les constructions en bois et les clôtures en bois conformément au tableau des valeurs indicatives.

Indication accessoires: Vous trouverez le matériel de fixation adapté dans l'espace « Vis et accessoires ».

	Cote a	Cote b	Cote c	Cote d	UE	UV	Contenu par UV	Délai de livraison	Code article 4004338...
Matériau: Acier brut, Finition: galvanisée, à sceller, avec marquage CE selon ETA-10/0210									
15 CE	71 mm	104 mm	200 mm	60 mm	1	Unité	-	L	214234
CE	75 mm	104 mm	200 mm	60 mm	1	Unité	-	L	214241
CE	81 mm	104 mm	200 mm	60 mm	1	Unité	-	L	214258
15 CE	91 mm	104 mm	200 mm	60 mm	1	Unité	-	L	214265
15 CE	101 mm	104 mm	200 mm	60 mm	1	Unité	-	L	214289
CE	121 mm	104 mm	200 mm	60 mm	1	Unité	-	L	214296
CE	141 mm	104 mm	200 mm	60 mm	1	Unité	-	L	214302

Ancre de poteau en U avec tige à sceller en acier cannelé

avec support latéral de poteau pour protection du bois

∅ ancrage: 16 mm

Épaisseur: 4,00 mm

Instruction de montage: Pas approprié sur le plan statique pour les hautes clôtures tressée et brise vue.

Indication accessoires: Vous trouverez le matériel de fixation adapté dans l'espace « Vis et accessoires ».

Cote a	Cote b	Cote c	Cote d	Cote e	UE	UV	Contenu par UV	Délai de livraison	Code article 4004338...
Matériau: Acier brut, Finition: galvanisée, à sceller									
71 mm	150 mm	200 mm	60 mm	100 mm	1	Unité	-	L	208509
91 mm	150 mm	200 mm	60 mm	100 mm	1	Unité	-	L	208523



Ancre de poteau en U tige à sceller extra longue en acier cannelé

∅ ancrage: 16 mm

Épaisseur: 4,00 mm

Instruction de montage: Approprié sur le plan statique pour les hautes clôtures tressée et brise vue. Pour les constructions en bois et les clôtures en bois conformément au tableau des valeurs indicatives.

Indication accessoires: Vous trouverez le matériel de fixation adapté dans l'espace « Vis et accessoires ».

Cote a	Cote b	Cote c	Cote d	UE	UV	Contenu par UV	Délai de livraison	Code article 4004338...
Matériau: Acier brut, Finition: galvanisée, à sceller								
91 mm	100 mm	400 mm	60 mm	1	Unité	-	L	214401
101 mm	100 mm	400 mm	60 mm	1	Unité	-	L	214418
121 mm	100 mm	400 mm	60 mm	1	Unité	-	L	212711



Ancre de poteau en U avec tige à sceller en acier rond

∅ ancrage: 16 mm

Épaisseur: 4,00 mm

Instruction de montage: Pas approprié sur le plan statique pour les hautes clôtures tressée et brise vue.

Indication accessoires: Vous trouverez le matériel de fixation adapté dans l'espace « Vis et accessoires ».

Cote a	Cote b	Cote c	Cote d	UE	UV	Contenu par UV	Délai de livraison	Code article 4004338...
Matériau: Acier brut, Finition: galvanisée, à sceller, avec marquage CE selon ETA-10/0210								
71 mm	104 mm	200 mm	60 mm	1	Unité	-	L	214043
81 mm	104 mm	200 mm	60 mm	1	Unité	-	L	214067
91 mm	104 mm	200 mm	60 mm	1	Unité	-	L	214074
101 mm	104 mm	200 mm	60 mm	1	Unité	-	L	214098
121 mm	104 mm	200 mm	60 mm	1	Unité	-	L	214104





Ancre de poteau en U avec tige à sceller en acier rond

∅ ancrage: 16 mm
Épaisseur: 4,00 mm

Instruction de montage: Pas approprié sur le plan statique pour les hautes clôtures tressée et brise vue.

Indication accessoires: Vous trouverez le matériel de fixation adapté dans l'espace « Vis et accessoires ».

	Cote a	Cote b	Cote c	Cote d	UE	UV	Contenu par UV	Délai de livraison	Code article 4004338...
Matériau: Acier inoxydable, à sceller									
VA	71 mm	104 mm	200 mm	60 mm	1	Unité	-	L	214203
VA	91 mm	104 mm	200 mm	60 mm	1	Unité	-	L	214210

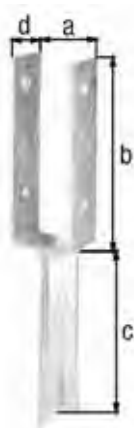

Ancre de poteau en U avec tige en fer Forme T à sceller

Ancrage béton: 40 x 4 mm
Épaisseur: 4,00 mm

Instruction de montage: Approprié sur le plan statique pour des hauteurs de clôtures de 1 500 mm maximum et un espacement normal entre les poteaux. Pour les constructions en bois et les clôtures en bois conformément au tableau des valeurs indicatives. Les branches des supports de poteaux doivent être montées perpendiculairement au tracé de la clôture afin d'absorber les fortes forces latérales du vent.

Indication accessoires: Vous trouverez le matériel de fixation adapté dans l'espace « Vis et accessoires ».

	Cote a	Cote b	Cote c	Cote d	UE	UV	Contenu par UV	Délai de livraison	Code article 4004338...
Matériau: Acier brut, Finition: galvanisée, à sceller, avec marquage CE selon ETA-10/0210									
CE	71 mm	200 mm	200 mm	50 mm	1	Unité	-	L	216740
CE	91 mm	200 mm	200 mm	50 mm	1	Unité	-	L	216771
CE	101 mm	200 mm	200 mm	50 mm	1	Unité	-	L	216795

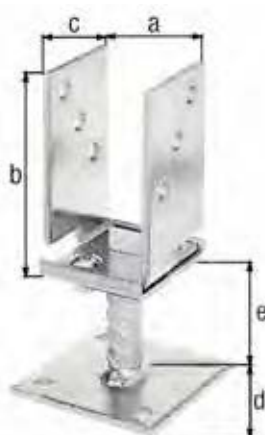

Ancre de poteau en U

modèle : à largeur réglable

pour poteaux en bois de 71 à 131 mm
∅ acier strié: 19 mm
Distance par rapport au sol: 90 mm
Épaisseur: 5,00 mm

Instruction de montage: Pas approprié sur le plan statique pour les hautes clôtures tressée et brise vue.

Indication accessoires: Vous trouverez le matériel de fixation adapté dans l'espace « Vis et accessoires ».

	Cote a	Cote b	Cote c	Cote d	Cote e	UE	UV	Contenu par UV	Délai de livraison	Code article 4004338...
Matériau: Acier brut, Finition: galvanisée, passivée, à visser										
	71 - 131 mm	110 mm	70 mm	70 mm	100 mm	1	Unité	-	L	214500

Ancre de poteau en U avec tige à sceller en acier cannelé

modèle : à largeur réglable

pour poteaux en bois de 71 à 131 mm
 ø ancrage: 16 mm
 Épaisseur: 5,00 mm

Instruction de montage: Approprié sur le plan statique pour les hautes clôtures tressée et brise vue. Pour les constructions en bois et les clôtures en bois conformément au tableau des valeurs indicatives.

Indication accessoires: Vous trouverez le matériel de fixation adapté dans l'espace « Vis et accessoires ».

Cote a	Cote b	Cote c	Cote d	UE	UV	Contenu par UV	Délai de livraison	Code article
Matériau: Acier brut, Finition: galvanisée passivée, à sceller								
71 - 131 mm	110 mm	200 mm	70 mm	1	Unité	-	L	214494

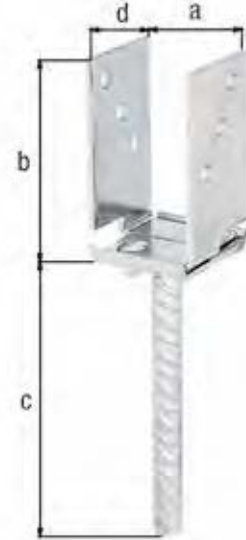

Ancre de poteau en U avec tige à sceller en acier cannelé

modèle : à largeur réglable

pour poteaux en bois de 75 bis 180 mm
 ø ancrage: 20 mm
 Épaisseur: 4,00 mm

Instruction de montage: Approprié sur le plan statique pour les hautes clôtures tressée et brise vue. Pour les constructions en bois et les clôtures en bois conformément au tableau des valeurs indicatives.

Indication accessoires: Vous trouverez le matériel de fixation adapté dans l'espace « Vis et accessoires ».

Cote a	Cote b	Cote c	Cote d	UE	UV	Contenu par UV	Délai de livraison	Code article
Matériau: Acier brut, Finition: zinguée, à sceller								
75 - 180 mm	108 mm	200 mm	61 mm	1	Unité	-	L	214890

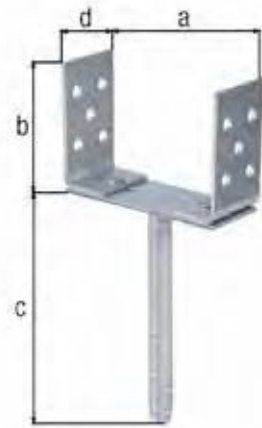

Ancre de poteau en U

modèle : réglable en hauteur et en largeur

pour poteaux en bois de 71 à 161 mm
 Épaisseur de la plaque: 5 mm
 Épaisseur: 5,00 mm

• Une fois monté, possibilité de réglage en hauteur de 150 à 190 mm, filetage M20.

Instruction de montage: Pour les constructions en bois et les clôtures en bois conformément au tableau des valeurs indicatives.

Indication accessoires: Vous trouverez le matériel de fixation adapté dans l'espace « Vis et accessoires ».

Cote a	Cote b	Cote c	Cote d	Cote e	UE	UV	Contenu par UV	Délai de livraison	Code article
Matériau: Acier brut, Finition: galvanisée, passivée, à visser									
71 - 161 mm	120 mm	150 - 190 mm	70 mm	100 mm	1	Unité	-	L	218058



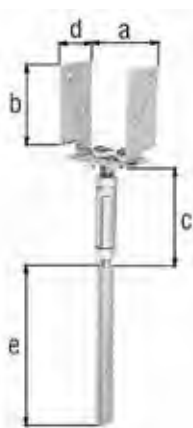

Ancre de poteau en U avec tige à sceller en acier cannelé

modèle : réglable en hauteur et en largeur

pour poteaux en bois de 71 à 161 mm
 ø ancrage: 24 mm
 Épaisseur: 5,00 mm

· Une fois monté, possibilité de réglage en hauteur jusqu'à 60 mm, filetage M20.

Instruction de montage: Pour les constructions en bois et les clôtures en bois conformément au tableau des valeurs indicatives.

Indication accessoires: Vous trouverez le matériel de fixation adapté dans l'espace « Vis et accessoires ».

Cote a	Cote b	Cote c	Cote d	Cote e	UE	UV	Contenu par UV	Délai de livraison	Code article 4004338...
Matériau: Acier brut, Finition: galvanisée passivée, à sceller									
71 - 161 mm	110 mm	125 - 185 mm	70 mm	250 mm	1	Unité	-	L	219901

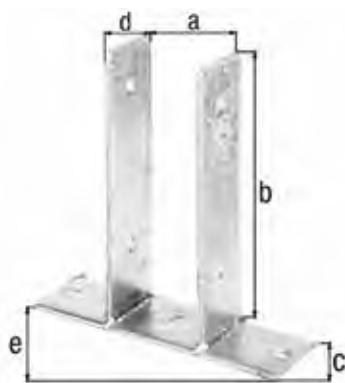

Ancre de poteau en U

Épaisseur: 4,00 mm

Instruction de montage: Approprié sur le plan statique pour les clôtures à croisillons, à rondins et à planches de 1800 mm maximum, et pour les pergolas légères. Pour les constructions en bois et les clôtures en bois conformément au tableau des valeurs indicatives.

Indication accessoires: Vous trouverez le matériel de fixation adapté dans l'espace « Vis et accessoires ».

	Cote a	Cote b	Cote c	Cote d	Cote e	UE	UV	Contenu par UV	Délai de livraison	Code article 4004338...
Matériau: Acier brut, Finition: galvanisée, à visser, avec marquage CE selon ETA-10/0210										
CE	71 mm	200 mm	60 mm	50 mm	200 mm	1	Unité	-	L	212766
CE	81 mm	200 mm	60 mm	50 mm	200 mm	1	Unité	-	L	212780
CE	91 mm	200 mm	60 mm	50 mm	200 mm	1	Unité	-	L	212797
CE	101 mm	200 mm	60 mm	50 mm	200 mm	1	Unité	-	L	212810
CE	121 mm	200 mm	60 mm	50 mm	200 mm	1	Unité	-	L	212827



Ancre de poteau en U

Épaisseur: 4,00 mm

Instruction de montage: Approprié sur le plan statique pour les clôtures à croisillons, à rondins et à planches de 1800 mm maximum, et pour les pergolas légères. Pour les constructions en bois et les clôtures en bois conformément au tableau des valeurs indicatives.

Indication accessoires: Vous trouverez le matériel de fixation adapté dans l'espace « Vis et accessoires ».

	Cote a	Cote b	Cote c	Cote d	Cote e	UE	UV	Contenu par UV	Délai de livraison	Code article 4004338...
Matériau: Acier inoxydable, à visser										
VA	71 mm	200 mm	60 mm	50 mm	200 mm	1	Unité	-	L	212902
VA	91 mm	200 mm	60 mm	50 mm	200 mm	1	Unité	-	L	212919

Ancre de poteau en U

avec support latéral de poteau pour protection du bois
Épaisseur: 4,00 mm

Instruction de montage: Approprié sur le plan statique pour les hautes clôtures tressée et brise vue. Pour les constructions en bois et les clôtures en bois conformément au tableau des valeurs indicatives.

Indication accessoires: Vous trouverez le matériel de fixation adapté dans l'espace « Vis et accessoires ».

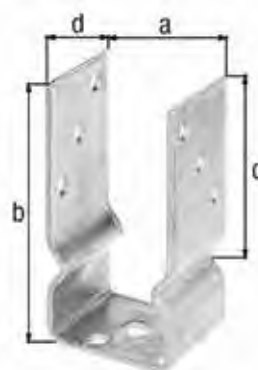

Cote a	Cote b	Cote c	Cote d	UE	UV	Contenu par UV	Délai de livraison	Code article 4004338...	
Matériau: Acier brut, Finition: galvanisée, à visser, avec marquage CE selon ETA-10/0210									
71 mm	150 mm	100 mm	60 mm	1	Unité	-	L	217600	CE
81 mm	150 mm	100 mm	60 mm	1	Unité	-	L	217617	CE
91 mm	150 mm	100 mm	60 mm	1	Unité	-	L	217624	CE
101 mm	150 mm	100 mm	60 mm	1	Unité	-	L	217631	CE
121 mm	150 mm	100 mm	60 mm	1	Unité	-	L	217648	CE

Ancre de poteau en U pour bordures en L

pour poteaux en bois carré de 90

Tube carré: 60 x 40 x 2 mm
Acier plat: 60 x 6 mm
Épaisseur: 2,00 mm

Instruction de montage: Pour les constructions en bois et les clôtures en bois conformément au tableau des valeurs indicatives.

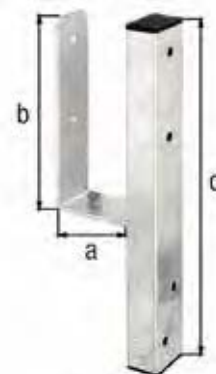

Cote a	Cote b	Cote c	UE	UV	Contenu par UV	Délai de livraison	Code article 4004338...	
Matériau: Acier brut, Finition: galvanisée, à visser, avec marquage CE selon ETA-10/0210								
91 mm	230 mm	410 mm	1	Unité	-	L	214432	CE

Ancre de poteau en L avec tige à sceller en acier cannelé

∅ ancrage: 16 mm
Épaisseur: 4,00 mm

Instruction de montage: Pas approprié sur le plan statique pour les hautes clôtures tressée et brise vue.

Indication accessoires: Vous trouverez le matériel de fixation adapté dans l'espace « Vis et accessoires ».



Cote a	Cote b	Cote c	Cote d	UE	UV	Contenu par UV	Délai de livraison	Code article 4004338...	
Matériau: Acier brut, Finition: galvanisée, à sceller, avec marquage CE selon ETA-10/0210									
80 mm	104 mm	200 mm	60 mm	1	Unité	-	L	213954	15 CE



Ancre de poteau en L avec tige à sceller en acier rond

∅ ancrage: 16 mm
Épaisseur: 4,00 mm

Instruction de montage: Approprié sur le plan statique pour les hautes clôtures tressée et brise vue. Pour les constructions en bois et les clôtures en bois conformément au tableau des valeurs indicatives.

Indication accessoires: Vous trouverez le matériel de fixation adapté dans l'espace « Vis et accessoires ».

	Cote a	Cote b	Cote c	Cote d	UE	UV	Contenu par UV	Délai de livraison	Code article 4004338...
Matériau: Acier brut, Finition: galvanisée, à sceller, avec marquage CE selon ETA-10/0210									
CE	80 mm	104 mm	200 mm	60 mm	1	Unité	-	L	214005

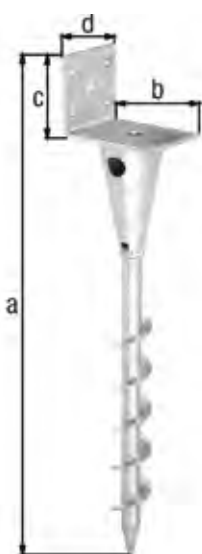

Ancre de poteau en L pour poteaux en bois carré

pour des bois de 90 x 90 mm
pour terrasses avec revêtements en bois
Épaisseur: 4,00 mm

Instruction de montage: Pour la fixation au sol de carreaux en bois.
Pour le vissage nous recommandons l'outil de vissage n° 208394

Indication accessoires: Vous trouverez le matériel de fixation adapté dans l'espace « Vis et accessoires ».

	Cote a	Cote b	Cote c	Cote d	UE	UV	Contenu par UV	Délai de livraison	Code article 4004338...
Matériau: Acier brut, Finition: galvanisée à chaud, à visser									
	470 mm	95 mm	70 mm	70 mm	1	Unité	-	L	212278

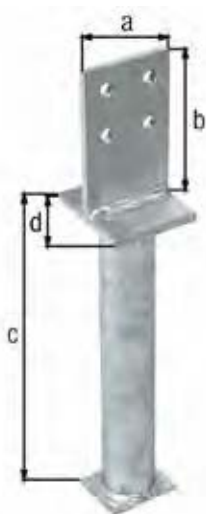

Ancre de poteau en T avec traverse

∅ tube: 48,3 mm
Épaisseur: 8,00 mm

	Cote a	Cote b	Cote c	Cote d	UE	UV	Contenu par UV	Délai de livraison	Code article 4004338...
Matériau: Acier brut, Finition: galvanisée, à sceller									
	80 mm	130 mm	500 mm	90 mm	1	Unité	-	L	212681

Ancre de poteau en T avec traverse

Épaisseur de la plaque: 6 mm

∅ ancrage: 16 mm

Épaisseur de matériau du talon: 6,00 mm

Instruction de montage: Pas approprié sur le plan statique pour les hautes clôtures tressée et brise vue.

Cote a	Cote b	Cote c	Cote d	UE	UV	Contenu par UV	Délai de livraison	Code article 4004338...
Matériau: Acier brut, Finition: galvanisée, à sceller								
80 mm	130 mm	200 mm	80 mm	1	Unité	-	L	215521

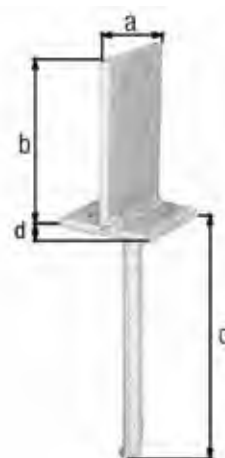

Ancre de poteau en T avec traverse

Épaisseur de la plaque: 5 mm

Épaisseur de matériau du talon: 8,00 mm

Instruction de montage: Pas approprié sur le plan statique pour les hautes clôtures tressée et brise vue.

Cote a	Cote b	Cote c	UE	UV	Contenu par UV	Délai de livraison	Code article 4004338...
Matériau: Acier brut, Finition: galvanisée à chaud, à visser							
80 mm	130 mm	100 mm	1	Unité	-	L	215538



Ancre de poteau avec tige

Épaisseur de la plaque: 5 mm

∅ ancrage: 16 mm

Instruction de montage: Pas approprié sur le plan statique pour les hautes clôtures tressée et brise vue.

Indication accessoires: Vous trouverez le matériel de fixation adapté dans l'espace « Vis et accessoires ».

Cote a	Cote b	Cote c	Cote d	Cote e-∅	UE	UV	Contenu par UV	Délai de livraison	Code article 4004338...
Matériau: Acier brut, Finition: galvanisée, à sceller									
100 mm	200 mm	70 mm	70 mm	16 mm	1	Unité	-	L	215446

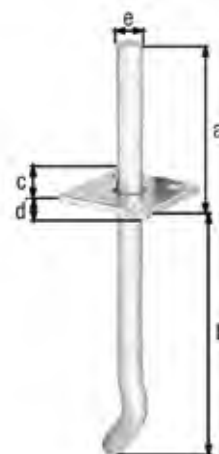

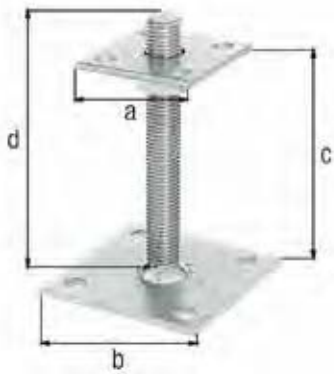

Pied de poteau

modèle : réglable en hauteur

Épaisseur: 5,00 mm
Filetage: M20

Instruction de montage: Pas approprié sur le plan statique pour les hautes clôtures tressée et brise vue.

Indication accessoires: Vous trouverez le matériel de fixation adapté dans l'espace « Vis et accessoires ».

Cote a	Cote b	Cote c	Cote d	UE	UV	Contenu par UV	Délai de livraison	Code article
Matériau: Acier brut, Finition: galvanisée, passivée, à visser								
70 mm	100 mm	30 - 150 mm	150 mm	1	Unité	-	L	218102
150 mm	100 mm	30 - 150 mm	150 mm	1	Unité	-	L	218119

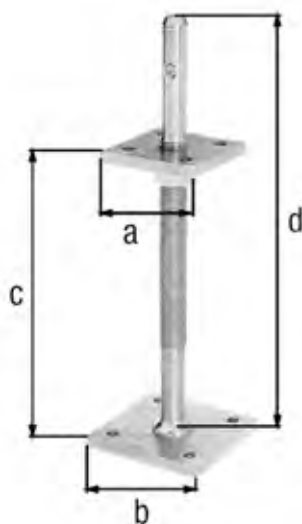

Pied de poteau avec tige

modèle : réglable en hauteur

Filetage: M22

Instruction de montage: Pas approprié sur le plan statique pour les hautes clôtures tressée et brise vue.

Indication accessoires: Vous trouverez le matériel de fixation adapté dans l'espace « Vis et accessoires ».

Cote a	Cote b	Cote c	Cote d	UE	UV	Contenu par UV	Délai de livraison	Code article
Matériau: Acier brut, Finition: galvanisée, passivée, à visser								
80 mm	100 mm	100 - 230 mm	340 mm	1	Unité	-	L	217532



Pied de poteau

modèle : réglable en hauteur

Épaisseur de matériau de la platine supérieure: 6,00 mm
Épaisseur de matériau de la platine inférieure: 5,00 mm

· Une fois monté, possibilité de réglage en hauteur de 150 à 190 mm, filetage M20.

Indication accessoires: Vous trouverez le matériel de fixation adapté dans l'espace « Vis et accessoires ».

Cote a	Cote b	Cote c	UE	UV	Contenu par UV	Délai de livraison	Code article
Matériau: Acier brut, Finition: galvanisée, passivée, à visser							
70 mm	100 mm	150 - 190 mm	1	Unité	-	L	212391

Pied de poteau

Indication accessoires: Vous trouverez le matériel de fixation adapté dans l'espace « Vis et accessoires ».

Cote a	Cote b	Cote c	Cote d	Cote e	Ø tube	Épaisseur de la plaque	UE	UV	Contenu par UV	Délai de livraison	Code article 4004338...
Matériau: Acier brut, Finition: galvanisée à chaud, à visser											
90 mm	70 mm	70 mm	90 mm	78 mm	27 mm	4 mm	1	Unité	-	L	219826 15
100 mm	100 mm	100 mm	100 mm	100 mm	42 mm	5 mm	1	Unité	-	L	219802 15



Pied de poteau

Ø tube: 42 mm

Épaisseur de la plaque: 5 mm

Cote a	Cote b	Cote c	UE	UV	Contenu par UV	Délai de livraison	Code article 4004338...
Matériau: Acier brut, Finition: galvanisée à chaud, à visser							
150 mm	100 mm	100 mm	1	Unité	-	L	219819 15
150 mm	100 mm	150 mm	1	Unité	-	L	210823



Ancre de poteau bois, fixation masquée

avec ancre de béton avec tige à sceller en acier rond

- Lorsque le poteau (min. 90 x 90 mm) est monté, aucune ferrure n'est visible.
- La vis solide de l'ancre de poteau assure son bon maintien.

Instruction de montage: Pour, sur le plan statique, des clôtures en bois à croisillons, à rondins et à planches de 1500 mm de hauteur. N'utiliser que pour des clôtures tressées si une liaison a été réalisée par le biais de raccords muraux ou à équerres. Pré-percer un trou de 15 mm dans le poteau à bois avant de fixer l'ancre.

Cote a	Cote b	Cote c-Ø	Cote d-Ø	UE	UV	Contenu par UV	Délai de livraison	Code article 4004338...
Matériau: Acier brut, Finition: galvanisée, à sceller, avec marquage CE selon ETA-10/0210								
400 mm	140 mm	42 mm	70 mm	1	Unité	-	L	208028 CE

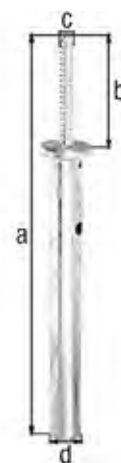

Ancre de poteau bois, fixation masquée

- La vis solide de l'ancre de poteau assure son bon maintien.

Instruction de montage: Pour les constructions en bois et les clôtures en bois conformément au tableau des valeurs indicatives. Pré-percer un trou de 15 mm dans le poteau à bois avant de fixer l'ancre.

Cote a	Cote b	Cote c	Cote d	Cote e-Ø	UE	UV	Contenu par UV	Délai de livraison	Code article 4004338...
Matériau: Acier brut, Finition: galvanisée, à visser, avec marquage CE selon ETA-10/0210									
45 mm	140 mm	100 mm	120 mm	70 mm	1	Unité	-	L	208035 CE

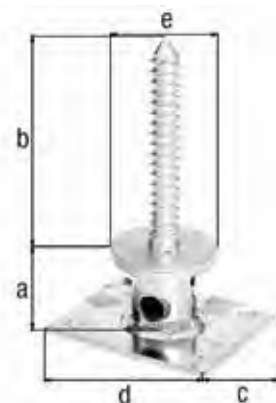



Ancre de poteau avec partie supérieure mobile pour mur penché

Instruction de montage: Convient pour la construction de clôtures (ici utilisation d'au moins 2 poteaux reliés par des traverses de clôture), le haubanage de poteaux ou autres applications similaires. Le support de poteau ne peut pas être fixé dans l'articulation.

Indication accessoires: Vous trouverez le matériel de fixation adapté dans l'espace « Vis et accessoires ».

Cote a	Cote b	Cote c	UE	UV	Contenu par UV	Délai de livraison	Code article 4004338...
Matériau: Acier brut, Finition: galvanisée à chaud, à visser							
71 mm	60 mm	100 mm	1	Unité	-	L	208707
91 mm	60 mm	100 mm	1	Unité	-	L	208714



Ancre de poteau pour murs et bordures en L et U

Instruction de montage: Pour les constructions en bois et les clôtures en bois conformément au tableau des valeurs indicatives.

Indication accessoires: Vous trouverez le matériel de fixation adapté dans l'espace « Vis et accessoires ».

Cote a	Cote b	Cote c	Cote d	UE	UV	Contenu par UV	Délai de livraison	Code article 4004338...
Matériau: Acier brut, Finition: galvanisée à chaud, à visser								
71 mm	71 mm	150 mm	40 mm	1	Unité	-	L	208721
91 mm	91 mm	150 mm	40 mm	1	Unité	-	L	208738

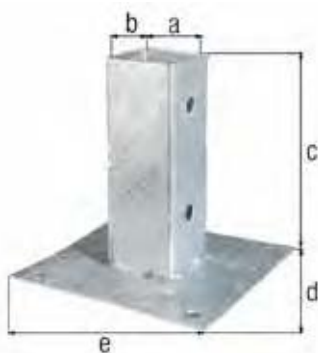

Ancre sur platine pour poteaux en bois carrés

Instruction de montage: Pour les constructions en bois et les clôtures en bois conformément au tableau des valeurs indicatives.

Indication accessoires: Vous trouverez le matériel de fixation adapté dans l'espace « Vis et accessoires ».

Cote a	Cote b	Cote c	Cote d	Cote e	UE	UV	Contenu par UV	Délai de livraison	Code article 4004338...
Matériau: Acier brut, Finition: galvanisée à chaud									
61 mm	61 mm	150 mm	150 mm	150 mm	1	Unité	-	L	211608
71 mm	71 mm	150 mm	150 mm	150 mm	1	Unité	-	L	211615
91 mm	91 mm	150 mm	150 mm	150 mm	1	Unité	-	L	211639
101 mm	101 mm	150 mm	150 mm	150 mm	1	Unité	-	L	216245
121 mm	121 mm	150 mm	180 mm	180 mm	1	Unité	-	L	217679

Ancre sur platine pour poteaux en bois carrés

idéale pour la fixation dans les angles

Instruction de montage: Pour les constructions en bois et les clôtures en bois conformément au tableau des valeurs indicatives.

Indication accessoires: Vous trouverez le matériel de fixation adapté dans l'espace « Vis et accessoires ».

Cote a	Cote b	Cote c	Cote d	Cote e	UE	UV	Contenu par UV	Délai de livraison	Code article 4004338...
Matériau: Acier brut, Finition: galvanisée à chaud									
71 mm	71 mm	150 mm	114 mm	114 mm	1	Unité	-	L	211714
91 mm	91 mm	150 mm	134 mm	134 mm	1	Unité	-	L	211721



Ancre sur platine pour poteaux en bois carré

idéale pour la fixation en lignes droites

Instruction de montage: Pour les constructions en bois et les clôtures en bois conformément au tableau des valeurs indicatives.

Indication accessoires: Vous trouverez le matériel de fixation adapté dans l'espace « Vis et accessoires ».

Cote a	Cote b	Cote c	Cote d	Cote e	UE	UV	Contenu par UV	Délai de livraison	Code article 4004338...
Matériau: Acier brut, Finition: galvanisée à chaud									
71 mm	71 mm	150 mm	143 mm	114 mm	1	Unité	-	L	211738
91 mm	91 mm	150 mm	163 mm	134 mm	1	Unité	-	L	211745



Ancre à sceller pour poteaux en bois carrés

Indication accessoires: Vous trouverez le matériel de fixation adapté dans l'espace « Vis et accessoires ».

Cote a	Cote b	Cote c	Cote d	UE	UV	Contenu par UV	Délai de livraison	Code article 4004338...
Matériau: Acier brut, Finition: galvanisée, à sceller								
71 mm	71 mm	150 mm	350 mm	1	Unité	-	L	211851
91 mm	91 mm	150 mm	350 mm	1	Unité	-	L	211868

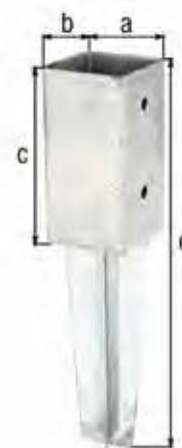



Ancre sur platine pour poteaux en bois ronds

Instruction de montage: Pour les constructions en bois et les clôtures en bois conformément au tableau des valeurs indicatives.

Indication accessoires: Vous trouverez le matériel de fixation adapté dans l'espace « Vis et accessoires ».

Cote a-Ø	Cote b	Cote c	UE	UV	Contenu par UV	Délai de livraison	Code article 4004338...
Matériau: Acier brut, Finition: galvanisée à chaud							
81 mm	150 mm	150 mm	1	Unité	-	L	211653
101 mm	150 mm	150 mm	1	Unité	-	L	211707
121 mm	147 mm	180 mm	1	Unité	-	L	211806
141 mm	147 mm	200 mm	1	Unité	-	L	211776



Aides de montage pour ancrés sur platine et à enfoncer

- Corde de maçon pour un positionnement bien droit des clôtures
- Niveau d'angle pour disposition précise des poteaux
- Crayon de papier pour marquages divers

Pièces composant le kit: Un kit comprend un niveau à angle, ajustable sur 270°, avec trois nivelles, quatre aimants, une bande d'arrêt en caoutchouc réglable, un rouleau de corde de maçon d'un Ø de 1 mm, et un crayon de charpentier.

UE	UV	Contenu par UV	Délai de livraison	Code article 4004338...
Matériau: Plastique, couleur grise, emballé sous sachet plastique avec étiquette plastique				
5	Sachet	1 Lot	L	212087

Ancre à enfoncer pour poteaux en bois carrés

Instruction de montage: Pour les constructions en bois et les clôtures en bois conformément au tableau des valeurs indicatives.

Indication accessoires: Vous trouverez le matériel de fixation adapté dans l'espace « Vis et accessoires ».

Cote a	Cote b	Cote c	Cote d	UE	UV	Contenu par UV	Délai de livraison	Code article 4004338...
Matériau: Acier brut, Finition: galvanisée, à enfoncer								
46 mm	46 mm	100 mm	550 mm	1	Unité	-	L	208172
61 mm	61 mm	150 mm	750 mm	1	Unité	-	L	208288
71 mm	71 mm	150 mm	750 mm	1	Unité	-	L	211271
71 mm	71 mm	150 mm	900 mm	1	Unité	-	L	211295
91 mm	91 mm	150 mm	750 mm	1	Unité	-	L	211288
91 mm	91 mm	150 mm	900 mm	1	Unité	-	L	211301
101 mm	101 mm	150 mm	900 mm	1	Unité	-	L	211318

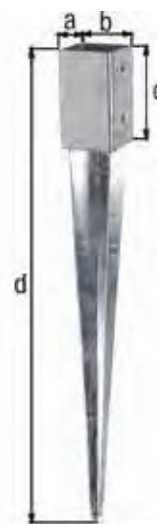

Ancre à enfoncer pour poteaux en bois carrés

rattrapage possible de la verticalité après enfoncement

Instruction de montage: Pour les constructions en bois et les clôtures en bois conformément au tableau des valeurs indicatives.

Indication accessoires: Vous trouverez le matériel de fixation adapté dans l'espace « Vis et accessoires ».

Cote a	Cote b	Cote c	Cote d	UE	UV	Contenu par UV	Délai de livraison	Code article 4004338...
Matériau: Acier brut, Finition: galvanisée à chaud								
71 mm	71 mm	150 mm	750 mm	1	Unité	-	L	208103
71 mm	71 mm	150 mm	900 mm	1	Unité	-	L	208127
91 mm	91 mm	150 mm	750 mm	1	Unité	-	L	208110
91 mm	91 mm	150 mm	900 mm	1	Unité	-	L	208134



Ancre à enfoncer pour poteaux en bois ronds

Instruction de montage: Pour les constructions en bois et les clôtures en bois conformément au tableau des valeurs indicatives.

Indication accessoires: Vous trouverez le matériel de fixation adapté dans l'espace « Vis et accessoires ».

Cote a-Ø	Cote b	Cote c	UE	UV	Contenu par UV	Délai de livraison	Code article 4004338...
Matériau: Acier brut, Finition: galvanisée, à enfoncer							
81 mm	150 mm	600 mm	1	Unité	-	L	211387
101 mm	150 mm	600 mm	1	Unité	-	L	211394
121 mm	145 mm	750 mm	1	Unité	-	L	211462
141 mm	145 mm	750 mm	1	Unité	-	L	211455

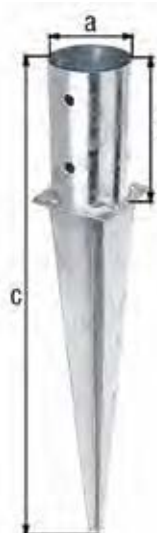

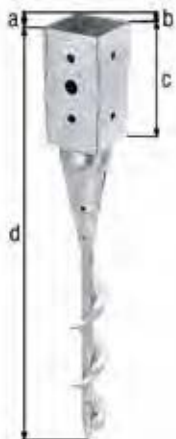

Ancre à enfoncer pour poteaux en bois carré

Instruction de montage: Pour les constructions en bois et les clôtures en bois conformément au tableau des valeurs indicatives.
Pour le vissage nous recommandons l'outil de vissage n° 208394

Indication accessoires: Vous trouverez le matériel de fixation adapté dans l'espace « Vis et accessoires ».

Cote a	Cote b	Cote c	Cote d	UE	UV	Contenu par UV	Délai de livraison	Code article 4004338...
Matériau: Acier brut, Finition: galvanisée à chaud, à visser								
71 mm	71 mm	150 mm	595 mm	1	Unité	-	L	208370
91 mm	91 mm	150 mm	595 mm	1	Unité	-	L	208387

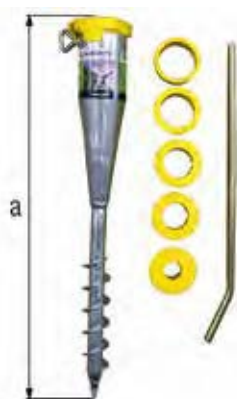

Ancre à enfoncer pour tubes d'un Ø de 25 à 65 mm

adapté à tous les tubes verticaux avec un diamètre entre 25 et 65 mm

Instruction de montage: Utilisation possible avec jusqu'à cinq douilles de réduction en plastique : sans douille de réduction : pour tubes de Ø60 à 65 mm, avec la 1ère douille de réduction : pour tubes de Ø55 mm, avec la 2e douille de réduction : pour tubes de Ø50 mm, avec la 3e douille de réduction : pour tubes de Ø40 à 42 mm, avec la 4e douille de réduction : pour tubes de Ø38 mm, avec la 5e douille de réduction : pour tubes de Ø25 mm

Indication accessoires: L'outil à visser de 440 mm est fourni.

	Cote a	UE	UV	Contenu par UV	Délai de livraison	Code article 4004338...
Matériau: Acier brut, Finition: galvanisée à chaud						
15	560 mm	8	Unité	-	L	610630
15	560 mm	100	Unité	-	L	610647



Outil de frappe pour ancre à enfoncer

pour ancrés à enfoncer de 70 x 70 mm et d'un Ø de 80 mm

Instruction de montage: Comme le plastique se diffuse et qu'avec le temps les plastifiants se perdent dans le matériau, celui-ci devient cassant et sec. C'est pourquoi nous recommandons de faire tremper l'outil dans l'eau pendant une nuit, un jour avant de l'utiliser.

	Cote a	UE	UV	Contenu par UV	Délai de livraison	Code article 4004338...
Matériau: Plastique, résistant aux coups						
	195 mm	1	Unité	-	L	211233

Outil de frappe pour ancre à enfoncer

pour ancres à enfoncer de 90 x 90 mm, 100 x 100 mm et d'un Ø de 100 mm

Instruction de montage: Comme le plastique se diffuse et qu'avec le temps les plastifiants se perdent dans le matériau, celui-ci devient cassant et sec. C'est pourquoi nous recommandons de faire tremper l'outil dans l'eau pendant une nuit, un jour avant de l'utiliser.

Cote a	UE	UV	Contenu par UV	Délai de livraison	Code article 4004338...
170 mm	1	Unité	-	L	211240



Outil pour ancre à visser

Cote a	Cote b-Ø	UE	UV	Contenu par UV	Délai de livraison	Code article 4004338...
950 mm	15 mm	1	Unité	-	L	208394



Aides de montage pour ancres sur platine et à enfoncer

- Corde de maçon pour un positionnement bien droit des clôtures
- Niveau d'angle pour disposition précise des poteaux
- Crayon de papier pour marquages divers

Pièces composant le kit: Un kit comprend un niveau à angle, ajustable sur 270°, avec trois nivelles, quatre aimants, une bande d'arrêt en caoutchouc réglable, un rouleau de corde de maçon d'un Ø de 1 mm, et un crayon de charpentier.

UE	UV	Contenu par UV	Délai de livraison	Code article 4004338...
5	Sachet	1 Lot	L	212087



CAPUCHONS POUR POTEAUX EN BOIS

Cr e pour durer.

Capuchon de poteau pour poteaux en bois carré

avec trous de vis fraisés

forme plate

- Protège le haut du poteau contre les influences climatiques.
- Utilisable également sur poteaux biseautés.

Instruction de montage: Fixation assurée par vissage latéral

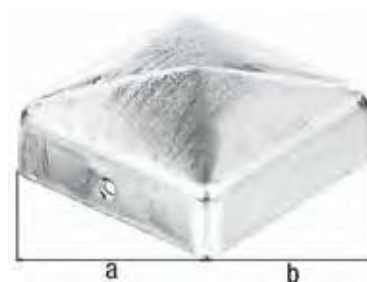

Cote a	Cote b	UE	UV	Contenu par UV	Délai de livraison	Code article 4004338...
Matériau: Acier brut, Finition: galvanisée à chaud						
70 mm	70 mm	10	Unité	-	L	205805
90 mm	90 mm	10	Unité	-	L	205843
100 mm	100 mm	10	Unité	-	L	216689
120 mm	120 mm	10	Unité	-	L	205881
Matériau: Cuivre, Finition: vernie (protection anti-corrosion assurée par laque transparente)						
70 mm	70 mm	10	Unité	-	L	217280
90 mm	90 mm	10	Unité	-	L	217297
Matériau: Acier brut, Finition: zinguée, plastifiée anthracite						
70 mm	70 mm	10	Unité	-	L	205669
Matériau: Acier brut, Finition: zinguée, plastifiée noire						
70 mm	70 mm	10	Unité	-	L	205676
Matériau: Acier inoxydable						
70 mm	70 mm	10	Unité	-	L	327064 VA
90 mm	90 mm	10	Unité	-	L	327071 VA

Capuchon de poteau pour poteaux en bois rond

avec trous de vis fraisés

forme plate

- Protège le haut du poteau contre les influences climatiques.
- Utilisable également sur poteaux biseautés.

Instruction de montage: Fixation assurée par vissage latéral



Cote a-Ø	UE	UV	Contenu par UV	Délai de livraison	Code article 4004338...
Matériau: Acier brut, Finition: galvanisée à chaud					
80 mm	10	Unité	-	L	205928
100 mm	10	Unité	-	L	205966



Capuchon de poteau pour poteaux en bois carré

avec boule
avec trous de vis fraisés

- Protège le haut du poteau contre les influences climatiques.
- Utilisable également sur poteaux biseautés.

Instruction de montage: Fixation assurée par vissage latéral

	Cote a	Cote b	Cote c-Ø	UE	UV	Contenu par UV	Délai de livraison	Code article 4004338...
Matériau: Acier brut, Finition: galvanisée à chaud								
	70 mm	70 mm	60 mm	6	Unité	-	L	205829
	90 mm	90 mm	80 mm	6	Unité	-	L	205867
Matériau: Cuivre, Finition: vernie (protection anti-corrosion assurée par laque transparente)								
	70 mm	70 mm	60 mm	6	Unité	-	L	217303
	90 mm	90 mm	80 mm	6	Unité	-	L	217310
Matériau: Acier inoxydable								
VA	70 mm	70 mm	60 mm	6	Unité	-	L	327088
VA	90 mm	90 mm	80 mm	6	Unité	-	L	327095

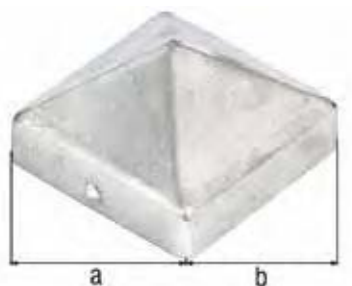

Capuchon de poteau pour poteaux en bois carré

forme haute
avec trous de vis fraisés

- Protège le haut du poteau contre les influences climatiques.
- Utilisable également sur poteaux biseautés.

Instruction de montage: Fixation assurée par vissage latéral

	Cote a	Cote b	UE	UV	Contenu par UV	Délai de livraison	Code article 4004338...
Matériau: Fonte d'aluminium, Finition: brute							
	70 mm	70 mm	10	Unité	-	L	217228
	90 mm	90 mm	10	Unité	-	L	217235
	111 mm	111 mm	10	Unité	-	L	217396
	120 mm	120 mm	10	Unité	-	L	217242
Matériau: Fonte d'aluminium, Finition: plastifiée couleur anthracite métallique							
	70 mm	70 mm	5	Unité	-	L	217082
	90 mm	90 mm	5	Unité	-	L	217099
Matériau: Fonte d'aluminium, Finition: plastifiée blanche pur RAL 9010							
	111 mm	111 mm	6	Unité	-	S	217402

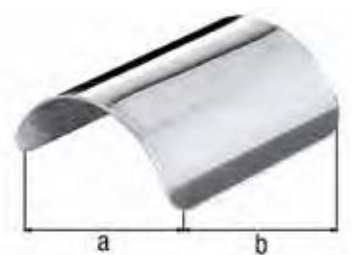

Capuchon de poteau pour poteaux bois arrondis

- Protège le haut du poteau contre les influences climatiques.

Instruction de montage: avec clou soudé

	Cote a	Cote b	UE	UV	Contenu par UV	Délai de livraison	Code article 4004338...
Matériau: Acier inoxydable							
VA	93 mm	110 mm	6	Unité	-	L	205638

SÉCURITÉ DU VOLET

Créé pour durer.

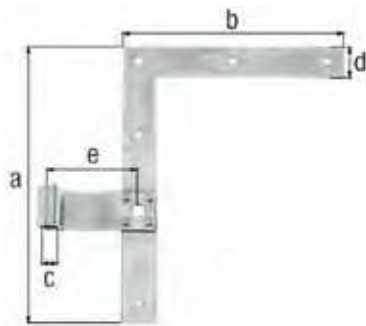

Fig. du modèle ci-dessus

Penture équerre bout droit

Largeur du gond: 35 mm
Épaisseur du gond: 4 mm
Épaisseur: 3,00 mm

Indication accessoires: Vous trouverez le matériel de fixation adapté dans l'espace « Vis et accessoires ».

Description de l'article	Cote a	Cote b	Cote c-Ø	Cote d	Cote e	UE	UV	Contenu par UV	Délai de livraison	Code article 4004338...
Matériau: Acier brut, Finition: galvanisée passivée										
haut	250 mm	200 mm	13 mm	30 mm	75 mm	5	Unité	-	L	313326
bas	250 mm	200 mm	13 mm	30 mm	75 mm	5	Unité	-	L	313319

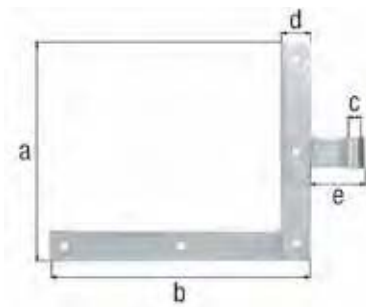

Penture équerre bout droit

Largeur du gond: 35 mm
Épaisseur du gond: 4 mm
Épaisseur: 4,00 mm

Description de l'article	Cote a	Cote b	Cote c-Ø	Cote d	Cote e	UE	UV	Contenu par UV	Délai de livraison	Code article 4004338...
Matériau: Acier brut, Finition: zinguée										
haut	250 mm	300 mm	14 mm	35 mm	68 mm	5	Unité	-	L	306403
bas	250 mm	300 mm	14 mm	35 mm	68 mm	5	Unité	-	L	308308
Matériau: Acier brut, Finition: laquée noire par immersion cataphorèse										
haut	250 mm	300 mm	14 mm	35 mm	68 mm	5	Unité	-	L	306342
bas	250 mm	300 mm	14 mm	35 mm	68 mm	5	Unité	-	L	306373

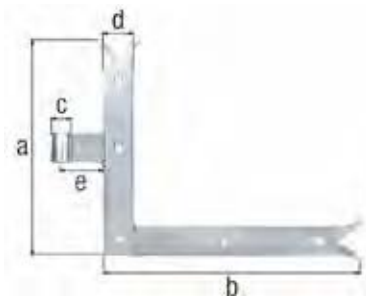

Penture équerre bout queue de carpe

Largeur du gond: 35 mm
Épaisseur du gond: 4 mm
Épaisseur: 4,00 mm

Description de l'article	Cote a	Cote b	Cote c-Ø	Cote d	Cote e	UE	UV	Contenu par UV	Délai de livraison	Code article 4004338...
Matériau: Acier brut, Finition: zinguée										
haut	250 mm	300 mm	14 mm	35 mm	68 mm	5	Unité	-	L	308483
bas	250 mm	300 mm	14 mm	35 mm	68 mm	5	Unité	-	L	308490
Matériau: Acier brut, Finition: laquée noire par immersion cataphorèse										
haut	250 mm	300 mm	14 mm	35 mm	68 mm	5	Unité	-	L	306427
bas	250 mm	300 mm	14 mm	35 mm	68 mm	5	Unité	-	L	306458

Penture milieu bout droit

Largeur du gond: 35 mm
Épaisseur du gond: 4 mm
Épaisseur: 3,00 mm

Indication accessoires: Vous trouverez le matériel de fixation adapté dans l'espace « Vis et accessoires ».

Cote a	Cote b	Cote c-Ø	Cote d	UE	UV	Contenu par UV	Délai de livraison	Code article 4004338...
Matériau: Acier brut, Finition: galvanisée passivée								
200 mm	30 mm	13 mm	75 mm	5	Unité	-	L	313548
Matériau: Acier inoxydable								
200 mm	30 mm	13 mm	75 mm	6	Unité	-	L	326135

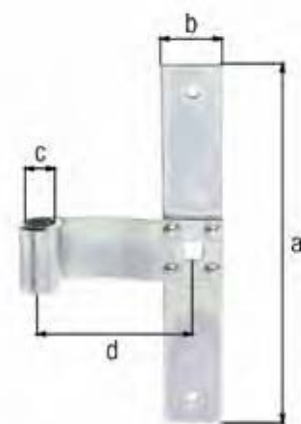

Penture milieu bout droit

Largeur du gond: 35 mm
Épaisseur du gond: 4 mm
Épaisseur: 4,00 mm

Cote a	Cote b	Cote c-Ø	Cote d	UE	UV	Contenu par UV	Délai de livraison	Code article 4004338...
Matériau: Acier brut, Finition: zinguée								
250 mm	35 mm	14 mm	68 mm	5	Unité	-	L	306526
Matériau: Acier brut, Finition: laquée noire par immersion cataphorèse								
250 mm	35 mm	14 mm	68 mm	5	Unité	-	L	306502



Penture milieu bout queue de carpe

Largeur du gond: 35 mm
Épaisseur du gond: 4 mm
Épaisseur: 4,00 mm

Cote a	Cote b	Cote c-Ø	Cote d	UE	UV	Contenu par UV	Délai de livraison	Code article 4004338...
Matériau: Acier brut, Finition: zinguée								
250 mm	35 mm	14 mm	68 mm	5	Unité	-	L	306557
Matériau: Acier brut, Finition: laquée noire par immersion cataphorèse								
250 mm	35 mm	14 mm	68 mm	5	Unité	-	L	306519



Penture milieu bout arrondi

Largeur du gond: 35 mm
Épaisseur du gond: 4 mm
Épaisseur: 4,00 mm

Cote a	Cote b	Cote c-Ø	Cote d	UE	UV	Contenu par UV	Délai de livraison	Code article 4004338...
Matériau: Acier brut, Finition: zinguée								
250 mm	35 mm	16 mm	50 mm	6	Unité	-	L	340544
Matériau: Acier brut, Finition: zinguée, plastifiée noire								
250 mm	35 mm	16 mm	50 mm	6	Unité	-	L	340551

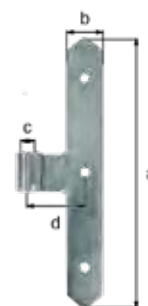



Charnière de volet

Épaisseur: 4,00 mm

Cote a	Cote b	Cote c	UE	UV	Contenu par UV	Délai de livraison	Code article
Matériau: Acier brut, Finition: phosphatée au zinc, plastifiée noire							
94 mm	82 mm	48 mm	5	Unité	-	L	307035

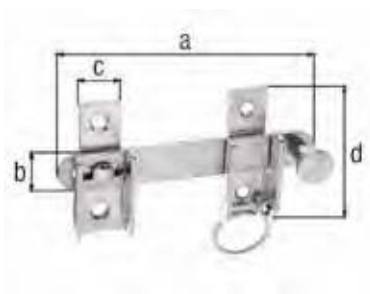

Fermeture de volet fléau avec dispositif anti-soulèvement

avec trous de vis fraisés

avec anneau facilitant la fermeture du volet

Cote a	Cote b	Cote c	Cote d	UE	UV	Contenu par UV	Délai de livraison	Code article
Matériau: Acier brut, Finition: zinguée								
120 mm	18 mm	18 mm	65 mm	20	Unité	-	L	314330
Matériau: Acier brut, Finition: galvanisée passivée								
120 mm	18 mm	18 mm	65 mm	20	Unité	-	L	314446
Matériau: Acier brut, Finition: laquée noire par immersion cataphorèse								
120 mm	18 mm	18 mm	65 mm	10	Unité	-	L	307653



Entrebâilleur de sécurité pour volets

avec trous de vis fraisés

Pièces composant le kit: Un kit comprend huit vis Ø5 x 30 mm.

Cote a	UE	UV	Contenu par UV	Délai de livraison	Code article
Matériau: Acier brut, Finition: galvanisée noire					
260 mm	3	Blister	1 Pièce	L	309312



Espagnolette de volet plate

Épaisseur: 4,00 mm

Cote a	Cote b	UE	UV	Contenu par UV	Délai de livraison	Code article
Matériau: Acier brut, Finition: laquée noire par immersion cataphorèse						
1500 mm	25 mm	1	Unité	-	L	308155
2500 mm	25 mm	1	Unité	-	L	308162

Espagnolette de volet ronde



Cote a	Cote b-Ø	UE	UV	Contenu par UV	Délai de livraison	Code article 4004338...
Matériau: Acier brut, Finition: laquée noire par immersion cataphorèse						
1570 mm	15 mm	1	Unité	-	L	308186
2400 mm	15 mm	1	Unité	-	L	308193

Barre de sécurité



Cote a	UE	UV	Contenu par UV	Délai de livraison	Code article 4004338...
Matériau: Acier brut, Finition: laquée noire par immersion cataphorèse					
410 mm	5	Unité	-	L	309220
980 mm	5	Unité	-	L	309237

Kit d'accessoires pour espagnolette plate

avec trous de vis fraisés

UE	UV	Contenu par UV	Délai de livraison	Code article 4004338...
Matériau: Acier brut, Finition: galvanisée noire				
5	Blister	1 Pièce	L	308179



Kit d'accessoires pour espagnolette de volet ronde

Pièces composant le kit: Un kit est composé d'une poignée avec fixation, de trois gâches, deux crochets, un loquet et une vis avec boulon.

UE	UV	Contenu par UV	Délai de livraison	Code article 4004338...
Matériau: Acier brut, Finition: plastifiée noire				
5	Blister	1 Pièce	L	308209





Kit d'accessoires pour barre de sécurité carrée pour volets

Pièces composant le kit: Un set se compose de quatre supports et des vis de fixation.

UE	UV	Contenu par UV	Délai de livraison	Code article 4004338...
Matériau: Acier brut, Finition: galvanisée noire				
5	Blister	1 Pièce	L	309282

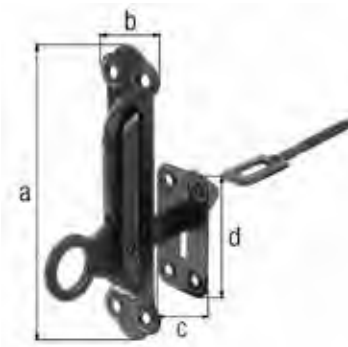

Arrêt de volet avec platine de fixation

avec trous de vis fraisés

pour volets jusqu'à 35 mm de large
Filetage-Ø: 6 x 21 mm

Cote a	Cote b	Cote c	Cote d	UE	UV	Contenu par UV	Délai de livraison	Code article 4004338...
Matériau: Acier brut, Finition: phosphatée au zinc, plastifiée noire								
150 mm	38 mm	37 mm	37 mm	10	Unité	-	L	307097



Arrêt de volet à poignée

Pièces composant le kit: Un set est composé de deux râpes, deux tôles, deux tôles de fixation, deux tiges filetées et matériau de fixation

Cote a	UE	UV	Contenu par UV	Délai de livraison	Code article 4004338...
Matériau: Acier brut, Finition: galvanisée noire					
180 mm	5	Lot	2 Pièce	L	309367



Arrêt de volet Marseillais

sans butée

avec filetage à bois

Indication accessoires: Butée compatible : n° 307189, 308438

Filetage à bois-Ø	Cote a	Cote b	UE	UV	Contenu par UV	Délai de livraison	Code article 4004338...
Matériau: Acier brut, Finition: zinguée, à visser							
10 x 50 mm	60 mm	130 mm	10	Unité	-	L	307219
10 x 60 mm	100 mm	180 mm	10	Unité	-	L	307226
Matériau: Acier brut, Finition: laquée noire par immersion cataphorèse, à visser							
10 x 50 mm	60 mm	130 mm	10	Unité	-	L	307141
10 x 60 mm	100 mm	180 mm	10	Unité	-	L	307158

Arrêt de volet Marseillais

avec trous de vis fraisés

Cote a	Cote b	Cote c	UE	UV	Contenu par UV	Délai de livraison	Code article 4004338...
Matériau: Acier brut, Finition: laquée noire par immersion cataphorèse, à visser							
50 mm	60 mm	20 mm	10	Unité	-	L	307202



Arrêt de volet Type Marseillais

avec filetage à bois
avec butée réglable
Filetage à bois-Ø: 10 x 50 mm

Cote a	UE	UV	Contenu par UV	Délai de livraison	Code article 4004338...
Matériau: Plastique, coloris : noir, à visser					
25 - 70 mm	10	Unité	-	L	308124



Arrêt de volet Marseillais

sans butée

avec tige à sceller
Barre carrée: 8 x 8 mm

Indication accessoires: Butée compatible : n° 307196, 308445

Cote a	Cote b	UE	UV	Contenu par UV	Délai de livraison	Code article 4004338...
Matériau: Acier brut, Finition: zinguée, à sceller						
60 mm	130 mm	10	Unité	-	L	307233
Matériau: Acier brut, Finition: laquée noire par immersion cataphorèse, à sceller						
60 mm	130 mm	10	Unité	-	L	307165



Arrêt de volet tête bergère Modèle allemand

sans butée

avec filetage à bois
Filetage à bois-Ø: 9 x 60 mm

Indication accessoires: Compatible avec article n° 317508

Cote a	Cote b	UE	UV	Contenu par UV	Délai de livraison	Code article 4004338...
Matériau: Acier brut, Finition: galvanisée passivée, à visser						
129 mm	77 mm	10	Unité	-	L	314699

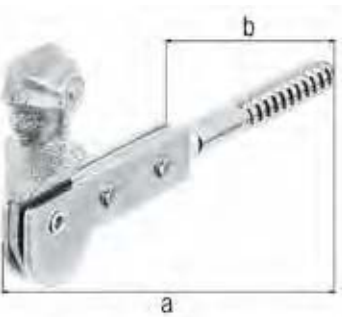

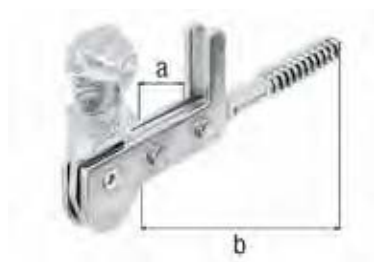

Arrêt de volet tête bergère Modèle allemand

avec butée

avec filetage à bois
Filetage à bois-Ø: 9 x 60 mm

Cote a	Cote b	UE	UV	Contenu par UV	Délai de livraison	Code article 4004338...
Matériau: Acier brut, Finition: galvanisée passivée, à visser						
30 mm	115 mm	10	Unité	-	L	314743



Arrêt de volet tête bergère

sans butée

avec filetage à bois
Filetage à bois-Ø: 10 x 50 mm

Indication accessoires: Butée compatible : n° 307189, 308438

Filetage à bois-Ø	Cote a	Cote b	UE	UV	Contenu par UV	Délai de livraison	Code article 4004338...
Matériau: Acier brut, Finition: zinguée, à visser							
10 x 50 mm	60 mm	126,5 mm	10	Unité	-	L	307127
Matériau: Acier brut, Finition: laquée noire par immersion cataphorèse, à visser							
10 x 50 mm	60 mm	126,5 mm	10	Unité	-	L	307103



Arrêt de volet tête bergère Modèle Français

Cote a	Cote b	Cote c	UE	UV	Contenu par UV	Délai de livraison	Code article 4004338...
Matériau: Acier brut, Finition: plastifiée noire							
35 mm	50 mm	55 mm	10	Unité	-	L	307745

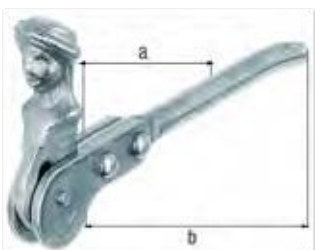

Arrêt de volet tête bergère

sans butée

avec tige à sceller

Indication accessoires: Butée compatible : n° 307189, 308438

Cote a	Cote b	UE	UV	Contenu par UV	Délai de livraison	Code article 4004338...
Matériau: Acier brut, Finition: zinguée, à sceller						
60 mm	128,5 mm	10	Unité	-	L	307707
Matériau: Acier brut, Finition: laquée noire par immersion cataphorèse, à sceller						
60 mm	128,5 mm	10	Unité	-	L	307714

Arrêt de volet automatique

Version: fermeture automatique

Cote a	Cote b	Cote c	UE	UV	Contenu par UV	Délai de livraison	Code article
Matériau: Aluminium, Finition: laquée noire							
15 - 50 mm	75 mm	25 mm	10	Unité	-	L	307752
Matériau: Aluminium, Finition: laquée blanche							
15 - 50 mm	75 mm	25 mm	10	Unité	-	L	307769



Arrêt de volet pour vasistas et fenêtres à châssis tournant

avec deux goupilles d'arrêt

Instruction de montage: Permet de bloquer la fenêtre ouverte dans six angles d'ouverture différents et évite une fermeture violente involontaire.

Cote a	Cote b	Cote c	UE	UV	Contenu par UV	Délai de livraison	Code article
Matériau: Acier brut, Finition: plastifiée noire							
285 mm	41 mm	15 mm	10	Unité	-	L	210557

Butée d'arrêt de volet

Instruction de montage: La butée sera montée sur l'arrêt de volet grâce à la vis livrée avec

Cote a	Cote b	Cote c	UE	UV	Contenu par UV	Délai de livraison	Code article
Matériau: Acier brut, Finition: zinguée							
29 mm	20 mm	29 mm	20	Unité	-	L	317508

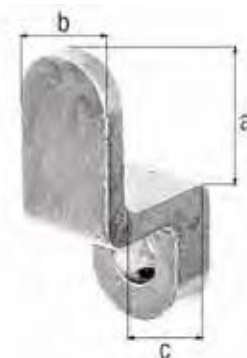

Butée de volet Droit

avec filetage à bois
Filetage à bois-Ø: 6 x 15 mm
Épaisseur: 3,00 mm

Cote a	Cote b	Cote c	UE	UV	Contenu par UV	Délai de livraison	Code article
Matériau: Acier brut, Finition: zinguée, à visser							
21 mm	34,5 mm	34 mm	25	Unité	-	L	308452
Matériau: Acier brut, Finition: laquée noire par immersion cataphorèse, à visser							
21 mm	34,5 mm	34 mm	25	Unité	-	L	307257



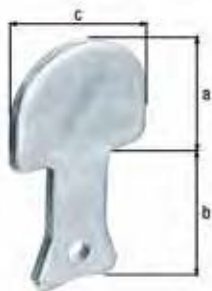

Butée de volet droit

Épaisseur: 4,00 mm

Cote a	Cote b	Cote c	UE	UV	Contenu par UV	Délai de livraison	Code article 4004338...
Matériau: Acier brut, Finition: zinguée, à sceller							
28 mm	32 mm	35 mm	25	Unité	-	L	308940
Matériau: Acier brut, Finition: laquée noire par immersion cataphorèse, à sceller							
28 mm	32 mm	35 mm	25	Unité	-	L	307271



Butée de volet coudé

avec filetage à bois
Filetage à bois-Ø: 6 x 15 mm
Épaisseur: 3,00 mm

Cote a	Cote b	Cote c	Cote d	UE	UV	Contenu par UV	Délai de livraison	Code article 4004338...
Matériau: Acier brut, Finition: zinguée, à visser								
26 mm	35 mm	36 mm	33 mm	25	Unité	-	L	308469
Matériau: Acier brut, Finition: laquée noire par immersion cataphorèse, à visser								
26 mm	35 mm	36 mm	33 mm	25	Unité	-	L	307264

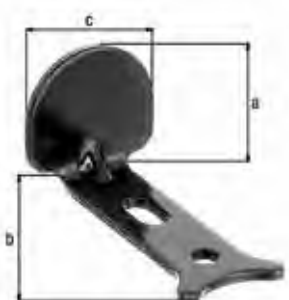

Butée de volet coudée

Épaisseur: 3,00 mm

Cote a	Cote b	Cote c	UE	UV	Contenu par UV	Délai de livraison	Code article 4004338...
Matériau: Acier brut, Finition: laquée noire par immersion cataphorèse, à sceller							
35 mm	65 mm	35 mm	25	Unité	-	L	307318

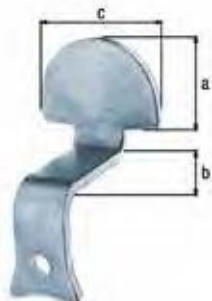

Butée de volet coudée

Épaisseur: 4,00 mm

Cote a	Cote b	Cote c	UE	UV	Contenu par UV	Délai de livraison	Code article 4004338...
Matériau: Acier brut, Finition: zinguée, à sceller							
25 mm	40 mm	38 mm	25	Unité	-	L	308957
Matériau: Acier brut, Finition: laquée noire par immersion cataphorèse, à sceller							
25 mm	40 mm	38 mm	25	Unité	-	L	307288

Butée de volet coudée fixation en haut

avec trous de vis fraisés

fixation : en bas

Épaisseur: 2,50 mm

Cote a	Cote b	Cote c	Cote d	UE	UV	Contenu par UV	Délai de livraison	Code article 4004338...
Matériau: Acier brut, Finition: zinguée, à visser								
30 mm	28 mm	25 mm	30 mm	25	Unité	-	L	307431
Matériau: Acier brut, Finition: laquée noire par immersion cataphorèse, à visser								
30 mm	28 mm	25 mm	30 mm	25	Unité	-	L	307295



Butée de volet coudée fixation en bas

avec trous de vis fraisés

fixation : en haute

Épaisseur: 2,50 mm

Cote a	Cote b	Cote c	Cote d	UE	UV	Contenu par UV	Délai de livraison	Code article 4004338...
Matériau: Acier brut, Finition: zinguée, à visser								
28 mm	26 mm	22,5 mm	29 mm	25	Unité	-	L	307448
Matériau: Acier brut, Finition: laquée noire par immersion cataphorèse, à visser								
28 mm	26 mm	22,5 mm	29 mm	25	Unité	-	L	307301



Butée d'arrêt de volet Marseillais

pour arrêt de volet de fenêtre n° 307127, 307707, 307219, 307226, 307103, 307714, 307141, 307158

Épaisseur: 2,50 mm

Description de l'article	Cote a	Cote b	Cote c	UE	UV	Contenu par UV	Délai de livraison	Code article 4004338...
Matériau: Acier brut, Finition: zinguée								
Plaque de fixation à voûte ronde	40 mm	18 mm	35 mm	10	Unité	-	L	308438
Matériau: Acier brut, Finition: laquée noire par immersion cataphorèse								
Plaque de fixation à voûte ronde	40 mm	18 mm	35 mm	10	Unité	-	L	307189



Butée d'arrêt de volet Marseillais

pour arrêt de volet de fenêtre n° 307165, 307233

Épaisseur: 2,50 mm

Description de l'article	Cote a	Cote b	Cote c	UE	UV	Contenu par UV	Délai de livraison	Code article 4004338...
Matériau: Acier brut, Finition: zinguée								
Plaque de fixation à voûte carrée	40 mm	18 mm	35 mm	10	Unité	-	L	308445
Matériau: Acier brut, Finition: laquée noire par immersion cataphorèse								
Plaque de fixation à voûte carrée	40 mm	18 mm	35 mm	10	Unité	-	L	307196



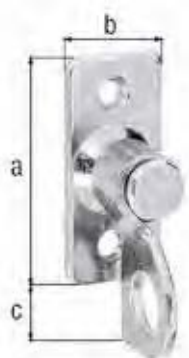

Tourniquet sur platine

avec trous de vis fraisés

Cote a	Cote b	Cote c	UE	UV	Contenu par UV	Délai de livraison	Code article
Matériau: Acier brut, Finition: galvanisée passivée							
45 mm	20 mm	4,5 mm	20	Unité	-	L	136000

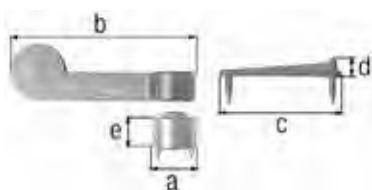

Tourniquet

avec gâche et pièce d'écartement

Cote a-Ø	Cote b	Cote c	Cote d	UE	UV	Contenu par UV	Délai de livraison	Code article
Matériau: Zinc coulé sous pression								
14,4 mm	60 mm	40,3 mm	5 mm	10	Blister	2 Pièce	L	903664



Plaquette de fixation pour volet postiche pour la fixation de volets de fenêtre au mur

Longueur: 75 mm
Largeur: 32 mm

Instruction de montage: La plaquette de fixation pour volet postiche peut être fixée avec des vis à tête plate pour un meilleur visuel

UE	UV	Contenu par UV	Délai de livraison	Code article
Matériau: Acier inoxydable				
50	Unité	-	L	316907



Agraphes Picardes

pour couvertures de bois de portes et fenêtres
avec trous de vis fraisés

Pièces composant le kit: Un set se compose de quatre équerres, quatre attaches et 16 vis

UE	UV	Contenu par UV	Délai de livraison	Code article
Matériau: Acier brut, Finition: zinguée				
6	Blister	4 Lot	L	309336

VIS ET ACCESSOIRES

Cr e pour durer.

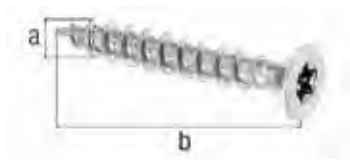

Vis à bois Mini-Fix

pour capuchons de poteaux en bois, supports de clôtures en treillis et autres ferrures dotées de trous de fixation d'un Ø de 3,6 à 5 mm
tête fraisée avec embout TORX

Description de l'article	Cote a-Ø	Cote b	UE	UV	Contenu par UV	Délai de livraison	Code article
Matériau: Acier brut, Finition: galvanisée, sous blister brochable							
sans embout	3,5 mm	25 mm	4	Emballage	16 Pièce	L	338770
Matériau: Acier inoxydable, sous blister brochable							
VA sans embout	3,5 mm	25 mm	4	Emballage	16 Pièce	L	338787

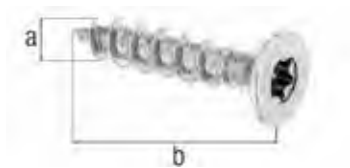

Vis à bois Medi-Fix

pour ferrures dotées de trous de fixation d'un Ø de 5,1 à 7 mm
tête fraisée avec embout TORX

Description de l'article	Cote a-Ø	Cote b	UE	UV	Contenu par UV	Délai de livraison	Code article
Matériau: Acier brut, Finition: galvanisée, sous blister brochable							
sans embout	5 mm	25 mm	4	Emballage	16 Pièce	L	338756
Matériau: Acier inoxydable, sous blister brochable							
VA sans embout	5 mm	25 mm	4	Emballage	16 Pièce	L	338763

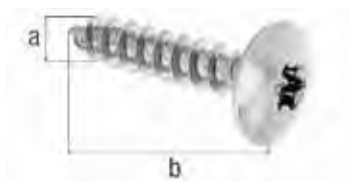

Vis à bois Maxi-Fix

pour pentures, gonds, charnières et équerres de volets
tête plate avec embout TORX taille 30

	Cote a-Ø	Cote b	UE	UV	Contenu par UV	Délai de livraison	Code article
Matériau: Acier brut, Finition: galvanisée, sous blister brochable							
	6 mm	30 mm	4	Emballage	4 Pièce	L	338275
	6 mm	50 mm	4	Emballage	4 Pièce	L	338299
Matériau: Acier inoxydable, sous blister brochable							
VA	6 mm	30 mm	4	Emballage	4 Pièce	L	338282
VA	6 mm	50 mm	4	Emballage	4 Pièce	L	338305

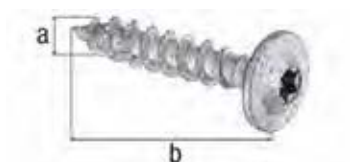

Vis à bois Speed

pour ancrés de poteau et ancrés à enfoncer et à visser
pour embout TORX en taille 30

	Cote a-Ø	Cote b	UE	UV	Contenu par UV	Délai de livraison	Code article
Matériau: Acier brut, Finition: zinc-aluminium, argent, sous blister brochable							
	7 mm	40 mm	4	Emballage	4 Pièce	L	338220
	7 mm	50 mm	4	Emballage	4 Pièce	L	338237
Matériau: Acier brut, Finition: zinc-aluminium, argent, gros volume							
GP	7 mm	40 mm	3	Lot	50 Pièce	L	338381
GP	7 mm	50 mm	3	Lot	50 Pièce	L	338398

Vis ronde à tête conique Multi-Fix

pour écrous douilles

pour épaisseurs de cadres avec ferrure de 27 à 45 mm (pentures de volets, pentures anglaises et pentures charnière, pentures et équerres de volets)

vis ronde à tête conique à collet carré

pour embout TORX en taille 30

pour des orifices carrés de 9 x 9 mm

rondelle selon DIN 125

∅ int. rondelle: 10,5 mm

∅ ext. rondelle: 20 mm

Longueur de vis: 30 mm

Vis: M8

Épaulement: 8,5 x 8,5 mm

Écrou douille: M8 x 25 mm



Cote a	UE	UV	Contenu par UV	Délai de livraison	Code article
Matériau: Acier brut, Finition: galvanisée, sous blister brochable					
50 mm	4	Emballage 2 Pièce	L	338312	

Boulon à tête hexagonale D-Fix

pour ancre de poteau en H, pour ancre de poteau en U etc.

conforme au DIN 601, avec écrou six pans conforme au DIN 934 et rondelle conforme au DIN 9021

∅ int. rondelle: 10,5 mm

∅ ext. rondelle: 30 mm

Filetage: M10

Écrou hexagonal: M10

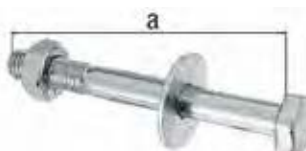

Cote a	UE	UV	Contenu par UV	Délai de livraison	Code article
Matériau: Acier brut, Finition: galvanisée, sous blister brochable					
90 mm	4	Emballage 2 Pièce	L	338251	
110 mm	4	Emballage 2 Pièce	L	338268	

Rondelle pour vis

∅ pour: 5 - 8 mm

Cote a-∅	Cote b	Cote c-∅	UE	UV	Contenu par UV	Délai de livraison	Code article
Matériau: Plastique (polystyrène), couleur: blanc							
20 mm	5 mm	8,5 mm	4	Emballage 20 Pièce	L	338657	
20 mm	10 mm	8,5 mm	4	Emballage 15 Pièce	L	338671	
20 mm	20 mm	8,5 mm	4	Emballage 10 Pièce	L	338695	

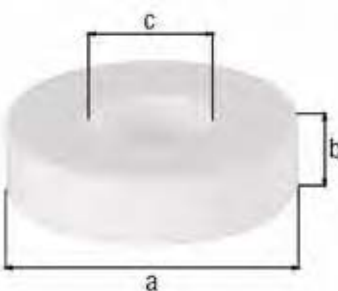

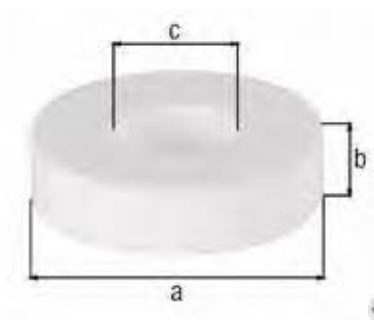

Kit de rondelles pour vis

Ø pour: 5 - 8 mm

Pièces composant le kit: Un kit composé de 5 unités par hauteur.

	Cote a-Ø	Cote b	Cote c-Ø	UE	UV	Contenu par UV	Délai de livraison	Code article
Matériau: Plastique (polystyrène), couleur: noir								
•	20 mm	5 / 10 / 20 / 30 mm	8,5 mm	4	Emballage	5 Pièce	L	338725
Matériau: Plastique (polystyrène), couleur: blanc								
•	20 mm	5 / 10 / 20 / 30 mm	8,5 mm	4	Emballage	5 Pièce	L	338718

ACCESSOIRES POUR PORTAILS MÉTALLIQUES

Créé pour durer.

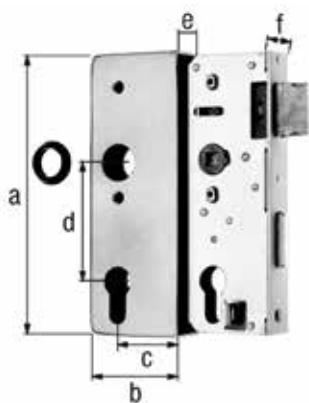

Boitier avec serrure galvanisée

avec trous de vis fraisés
axe de 40 mm

réversible
trou pour cylindre européen
avec levier
1 tour
avec deux guides en plastique pour support de poignée de 18 mm
Hauteur de têtère: 166 mm
Position arrière du pêne bec de cane: 5 mm
Barillet: 8 x 8 mm

Instruction de montage: Pour modifier le sens d'ouverture (DIN gauche/DIN droite) passer un tournevis dans la rainure de ta tête du pêne. Pousser alors le pêne vers l'avant et le faire pivoter de 180°.

Cote a	Cote b	Cote c	Cote d	Cote e	Cote f	UE	UV	Contenu par UV	Délai de livraison	Code article
170 mm	60 mm	40 mm	72 mm	30 mm	24 mm	1	Unité	-	L	413354

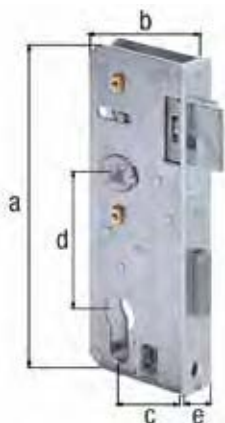

Serrure de rechange

avec trous de vis fraisés
axe de 40 mm

pour boîtiers n° 413354
pour boîtier: 30 mm

Cote a	Cote b	Cote c	Cote d	Cote e	Cote f	UE	UV	Contenu par UV	Délai de livraison	Code article
166 mm	54 mm	40 mm	72 mm	24 mm	166 mm	1	Unité	-	L	413378

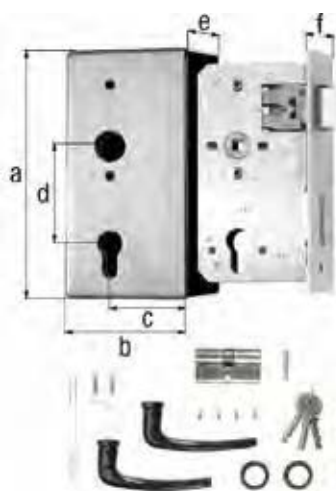

Boitier avec serrure galvanisée

avec trous de vis fraisés
axe de 55 mm
réversible
Hauteur de têtère: 180,8 mm

Instruction de montage: Pour modifier le sens d'ouverture (DIN gauche/DIN droite) passer un tournevis dans la rainure de ta tête du pêne. Pousser alors le pêne vers l'avant et le faire pivoter de 180°.

Pièces composant le kit: Le béquille, les guides en plastique noir, un cylindre européen de 60 mm avec trois clés et quatre vis M4 x 10 mm en inox sont fournis.

Cote a	Cote b	Cote c	Cote d	Cote e	Cote f	UE	UV	Contenu par UV	Délai de livraison	Code article
185 mm	90 mm	55 mm	72 mm	40 mm	33 mm	1	Unité	-	L	418700

Boîtier avec serrure galvanisée

avec trous de vis fraisés

axe de 55 mm

réversible

trou pour cylindre européen

avec levier

1 tour

avec deux guides en plastique pour support de poignée de 18 mm

Hauteur de têtère: 180 mm

Position arrière du pêne bec de cane: 5 mm

Barillet: 8 x 8 mm

Instruction de montage: Pour modifier le sens d'ouverture (DIN gauche/DIN droite) passer un tournevis dans la rainure de la tête du pêne. Pousser alors le pêne vers l'avant et le faire pivoter de 180°.

Cote a	Cote b	Cote c	Cote d	Cote e	Cote f	UE	UV	Contenu par UV	Délai de livraison	Code article 4004338...
Matériau: Boîtier : Acier brut, serrure : Acier brut, Finition: serrure : galvanisée										
185 mm	90 mm	55 mm	72 mm	30 mm	24,0 mm	1	Carton	-	L	413408
185 mm	90 mm	55 mm	72 mm	34 mm	28,5 mm	1	Unité	-	L	413415
185 mm	90 mm	55 mm	72 mm	40 mm	33,0 mm	1	Carton	-	L	413422

Serrure de rechange

axe de 55 mm

pour boîtiers code article 413408, 413415, 413422, 413453, 413460, 418700

pour boîtier	Cote a	Cote b	Cote c	Cote d	Cote e	Cote f	UE	UV	Contenu par UV	Délai de livraison	Code article 4004338...
Matériau: Acier brut, Finition: galvanisée											
30 mm	167 mm	85 mm	55 mm	72 mm	24,0 mm	180 mm	1	Unité	-	L	416102
34 mm	167 mm	85 mm	55 mm	72 mm	28,5 mm	180 mm	1	Unité	-	L	416119
40 mm	167 mm	85 mm	55 mm	72 mm	33,0 mm	180 mm	1	Unité	-	L	416126



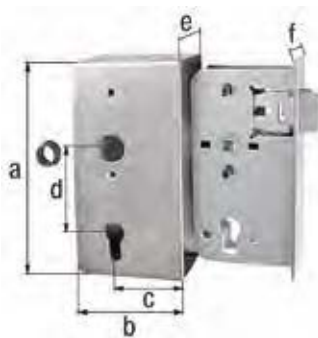

Boîtier avec serrure galvanisée

avec trous de vis fraisés

axe de 55 mm

réversible

trou pour cylindre européen

avec levier

2 tours

avec deux guides en plastique pour support de poignée de 18 mm

Hauteur de têtère: 180 mm

Barillet: 8,8 x 8,8 mm

Instruction de montage:

Pour modifier le sens d'ouverture (DIN gauche/DIN droite) passer un tournevis dans la rainure de ta tête du pêne. Pousser alors le pêne vers l'avant et le faire pivoter de 180°.

Cote a	Cote b	Cote c	Cote d	Cote e	Cote f	UE	UV	Contenu par UV	Délai de livraison	Code article
Matériau: Boîtier : Acier brut, serrure : Acier brut, Finition: serrure : galvanisée										
185 mm	90 mm	55 mm	72	30 mm	24 mm	1	Carton	-	L	413453
185 mm	90 mm	55 mm	72	40 mm	33 mm	1	Carton	-	L	413460

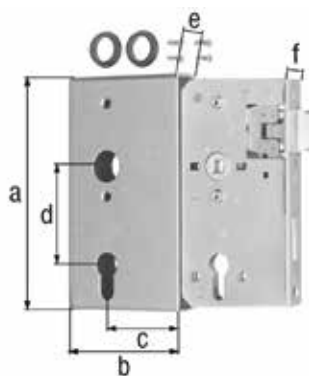

Boîtier avec serrure galvanisée

avec trous de vis fraisés

axe de 60 mm

réversible

trou pour cylindre européen

avec levier

2 tours

avec graisseur

avec deux guides en plastique pour support de poignée de 18 mm

Hauteur de têtère: 167 mm

Position arrière du pêne bec de cane: 0 - 5 mm

Barillet: 8 x 8 mm

Instruction de montage:

Pour modifier le sens d'ouverture (DIN gauche/DIN droite) passer un tournevis dans la rainure de ta tête du pêne. Pousser alors le pêne vers l'avant et le faire pivoter de 180°.

Cote a	Cote b	Cote c	Cote d	Cote e	Cote f	UE	UV	Contenu par UV	Délai de livraison	Code article
Matériau: Boîtier : Acier brut, serrure : Acier brut, Finition: serrure : galvanisée										
172 mm	94 mm	60 mm	72 mm	30 mm	24,0 mm	1	Unité	-	L	417031
172 mm	94 mm	60 mm	72 mm	40 mm	33,0 mm	1	Unité	-	L	417055

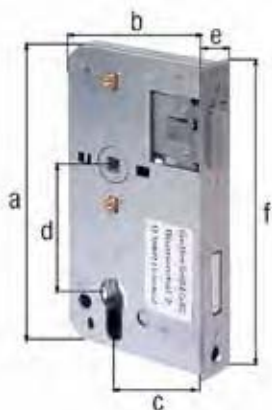

Serrure de rechange

avec trous de vis fraisés

axe de 60 mm

pour boîtiers n° 417031, 417048, 417055

Cote a	Cote b	Cote c	Cote d	Cote e	Cote f	UE	UV	Contenu par UV	Délai de livraison	Code article
Matériau: Acier brut, Finition: galvanisée										
167 mm	90 mm	60 mm	72 mm	24,0 mm	167 mm	1	Unité	-	L	417093
167 mm	90 mm	60 mm	72 mm	33,0 mm	167 mm	1	Unité	-	L	417116

Boîtier avec serrure galvanisée

avec trous de vis fraisés

axe de 65 mm

réversible

trou pour cylindre européen

avec levier

1 tour

avec deux guides en plastique pour support de poignée de 18 mm

Hauteur de têtère: 180,2 mm

Position arrière du pêne bec de cane: 5 mm

Barillet: 8 x 8 mm

Instruction de montage: Pour modifier le sens d'ouverture (DIN gauche/DIN droite) passer un tournevis dans la rainure de la tête du pêne. Pousser alors le pêne vers l'avant et le faire pivoter de 180°.

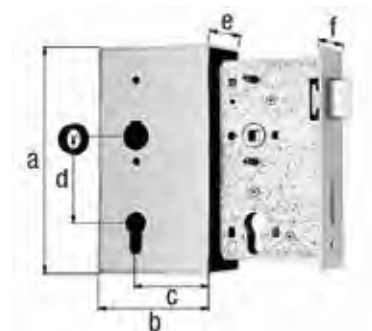

Cote a	Cote b	Cote c	Cote d	Cote e	Cote f	UE	UV	Contenu par UV	Délai de livraison	Code article 4004338...
Matériau: Boîtier : Acier brut, serrure : Acier brut, Finition: serrure : galvanisée										
190 mm	100 mm	65 mm	72 mm	50 mm	43 mm	1	Unité	-	L	412050
190 mm	100 mm	65 mm	72 mm	60 mm	53 mm	1	Carton	-	L	412067

Serrure de rechange

avec trous de vis fraisés

axe de 65 mm

pour boîtiers n° 412050 et n° 412067

Cote a	Cote b	Cote c	Cote d	Cote e	Cote f	UE	UV	Contenu par UV	Délai de livraison	Code article 4004338...
Matériau: Acier brut, Finition: galvanisée										
164 mm	98 mm	65 mm	72 mm	43 mm	180,2 mm	1	Unité	-	L	412036
164 mm	98 mm	65 mm	72 mm	53 mm	180,2 mm	1	Unité	-	L	412043

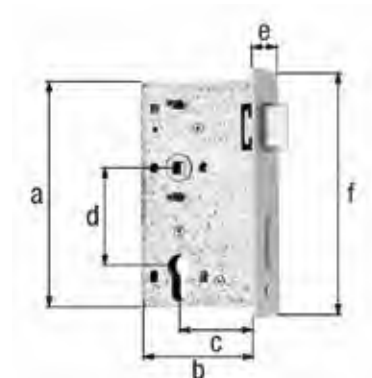

Serrure à larder

avec trous de vis fraisés

axe de 25 mm

pour article n° 413132

réversible

trou pour cylindre européen

avec levier

1 tour

avec joint en matière plastique

Barillet: 8 x 8 mm

Cote a	Cote b	Cote c	Cote d	Cote e	Cote f	UE	UV	Contenu par UV	Délai de livraison	Code article 4004338...
Matériau: Acier brut, Finition: galvanisée										
197 mm	38 mm	25 mm	72 mm	24 mm	243 mm	1	Unité	-	L	413057

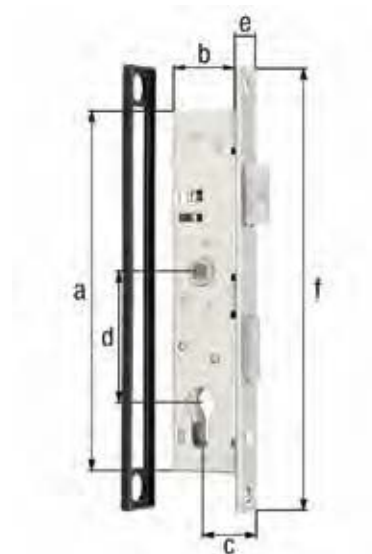

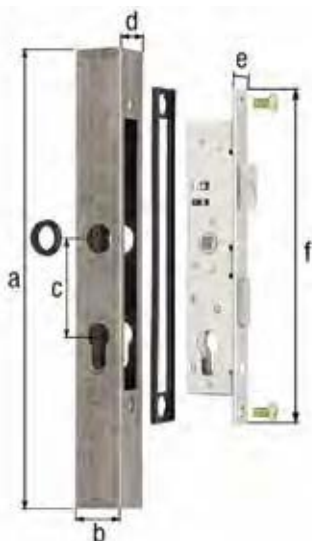

Tube carré avec serrure à larder

axe de 25 mm

réversible
 trou pour cylindre européen
 avec levier
 1 tour
 avec deux guides en plastique pour support de poignée de 18 mm
 Position arrière du pêne bec de cane: 5 mm
 Barillet: 8 x 8 mm

Instruction de montage: Les serrures sont réglées à gauche (DIN) par défaut ; pour modifier le sens d'ouverture (à droite DIN) : relever le levier situé à l'arrière de la serrure et inverser le pêne.

Cote a	Cote b	Cote c	Cote d	Cote e	Cote f	UE	UV	Contenu par UV	Délai de livraison	Code article
500 mm	40 mm	72 mm	40 mm	24 mm	243 mm	1	Lot	-	L	4004338... 41312

Matériau: Tube carré : Acier brut, Finition: serrure : galvanisée, à souder

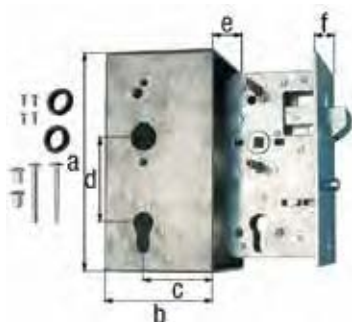

Boîtier avec serrure galvanisée pour portails coulissants

avec pêne à crochet
 axe de 60 mm
 avec trous de vis fraisés

réversible
 trou pour cylindre européen
 avec levier
 avec deux guides en plastique pour support de poignée de 18 mm
 serrure également bloquée par deux vis traversantes
 Barillet: 8 x 8 mm

Cote a	Cote b	Cote c	Cote d	Cote e	Cote f	UE	UV	Contenu par UV	Délai de livraison	Code article
173 mm	95 mm	60 mm	72 mm	40 mm	33 mm	1	Carton	-	L	4004338... 413750

Matériau: Boîtier : Acier brut, serrure : Acier brut, Finition: serrure : galvanisée



Serrure de rechange

avec pêne à crochet
 axe de 60 mm
 avec trous de vis fraisés

convient au boîtier de serrure n° 413750
 pour boîtier: 60 mm
 Barillet: 8 x 8 mm

Cote a	Cote b	Cote c	Cote d	Cote e	Cote f	UE	UV	Contenu par UV	Délai de livraison	Code article
167 mm	90 mm	60 mm	72 mm	33 mm	167 mm	1	Unité	-	L	4004338... 416447

Matériau: Acier brut, Finition: galvanisée

Gâche pour boîtiers de serrure

avec trous de vis fraisés

pour ouvre-porte électrique n° 413842 et n° 413859
pour gâche pour boîtiers de serrures n° 412289
réversible
préparé pour ouvre-porte électrique

Indication accessoires: L'ouvre-porte électrique n'est pas fourni.

Cote a	Cote b	Cote c	Cote d	UE	UV	Contenu par UV	Délai de livraison	Code article
Matériau: Acier brut, Finition: galvanisées, passivée, à visser								
235,5 mm	196 mm	43 mm	20 mm	1	Unité	-	L	412302

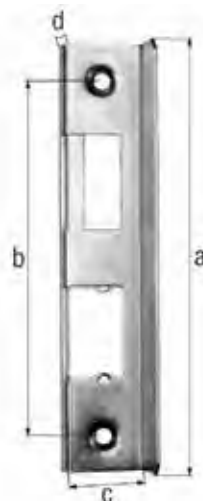

Gâche pour boîtiers de serrure

avec trous de vis fraisés

pour les boîtiers avec profondeur de 30 - 40 mm
pour tubes ronds et carrés, battants doubles et contreforts de mur
réversible
avec caoutchouc pour isolation phonique

Pièces composant le kit: Un kit se compose d'une partie inférieure, d'une équerre de gâche dotée de deux orifices de fixation pour vis fraisées bombées, de deux vis fraisées bombées avec chevilles correspondantes.

Cote a	Cote b	Cote c	Cote d	UE	UV	Contenu par UV	Délai de livraison	Code article
Matériau: Acier brut, Finition: galvanisée								
188 mm	162 mm	30 mm	20 mm	1	Sachet	-	L	412081
188 mm	162 mm	40 mm	20 mm	1	Sachet	-	L	412104

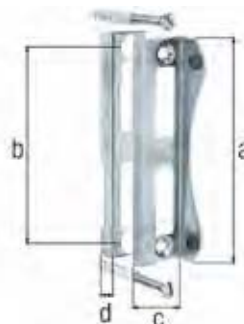

Gâche pour boîtiers de serrure

avec trous de vis fraisés

pour les boîtiers avec profondeur de 30 - 40 mm

Instruction de montage: Les ancrages au mur peuvent être vissés au moyen d'un écrou soudé, mais il est aussi possible de cheiller la gâche.

Indication accessoires: Les ancrages de mur, les vis et les chevilles, conditionnées en sachet, sont fournis.

Cote a	Cote b	Cote c	Cote d	UE	UV	Contenu par UV	Délai de livraison	Code article
Matériau: Acier brut, Finition: galvanisée à chaud								
172 mm	146 mm	30 mm	25 mm	1	Sachet	-	L	412319
172 mm	146 mm	34 mm	25 mm	1	Sachet	-	L	412326
172 mm	146 mm	40 mm	25 mm	1	Sachet	-	L	412333

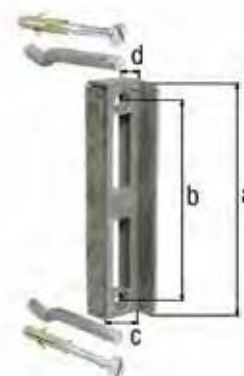

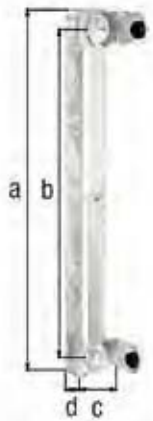

Gâche pour portails avec cadre

avec trous de vis fraisés

pour gâche pour boîtiers de serrures n° 412289
réversible
avec caoutchouc pour isolation phonique

Indication accessoires: Les tampons en caoutchouc montés sont fournis.

Cote a	Cote b	Cote c	Cote d	UE	UV	Contenu par UV	Délai de livraison	Code article 4004338...
Matériau: Acier brut, Finition: galvanisée à chaud								
295 mm	266 mm	24 mm	15 mm	1	Unité	-	L	413125

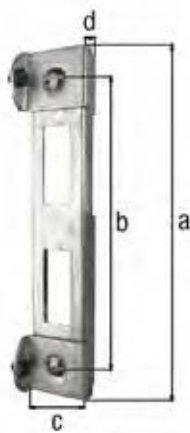

Gâche pour cadre tubulaire

pour article n° 413132

réversible
avec caoutchouc pour isolation phonique

Pièces composant le kit: Un kit se compose d'une partie inférieure, de deux équerres de gâche avec tampons, de deux vis fraisées bombées avec chevilles correspondantes.

Cote a	Cote b	Cote c	Cote d	UE	UV	Contenu par UV	Délai de livraison	Code article 4004338...
Matériau: Acier brut, Finition: galvanisée à chaud								
235 mm	195 mm	40 mm	22 mm	1	Unité	-	L	412401



Boîtier pour ouvre-porte électrique

avec trous de vis fraisés

pour les boîtiers avec profondeur de 30 - 40 mm
réversible

Cote a	Cote b	Cote c	Cote d	UE	UV	Contenu par UV	Délai de livraison	Code article 4004338...
Matériau: Acier brut, à souder								
185 mm	47 mm	42 mm	18 mm	1	Unité	-	L	417383



Contre-boîte pour boîtier

pour portails doubles
réversible

Cote a	Cote b	Cote c	UE	UV	Contenu par UV	Délai de livraison	Code article 4004338...
Matériau: Acier brut, à souder							
188 mm	89 mm	40 mm	1	Unité	-	L	413668

Béquille

pour épaisseur de cadre de 30 - 60 mm

Indication accessoires: Une tige carrée de 8 x 8 mm, une tige à visser et une pièce percée sont fournies.



pour boîtier	Cote a	Cote b	UE	UV	Contenu par UV	Délai de livraison	Code article 4004338...
Matériau: Aluminium, Finition: couleur argent, anodisée							
30 - 40 mm	56 mm	115 mm	1	Paire	2 Pièce	L	412647
50 - 60 mm	56 mm	115 mm	1	Paire	2 Pièce	L	412661

Béquille

pour épaisseur de cadre de 30 mm

Largeur: 115 mm

Écartement: 50 mm

Indication accessoires: Une tige carrée de 8 x 8 mm, une tige à visser et une pièce percée sont fournies.



UE	UV	Contenu par UV	Délai de livraison	Code article 4004338...
Matériau: Fonte d'aluminium				
1	Paire	2 Pièce	L	554880

Béquille

pour épaisseur de cadre de 40 - 65 mm

Indication accessoires: Une tige carrée de 8 x 8 mm, une tige d'axe et une pièce percée sont fournies.



Cote a	Cote b	UE	UV	Contenu par UV	Délai de livraison	Code article 4004338...
Matériau: Aluminium, Finition: couleur noire, anodisée						
50 mm	115 mm	1	Paire	2 Pièce	L	654047

Béquille

pour épaisseur de cadre de 35 - 50 mm

Indication accessoires: La tige carrée de 8 x 8 mm est fournie.



Cote a	Cote b	UE	UV	Contenu par UV	Délai de livraison	Code article 4004338...
Matériau: Aluminium						
40 mm	107,5 mm	1	Sachet	2 Pièce	L	419035

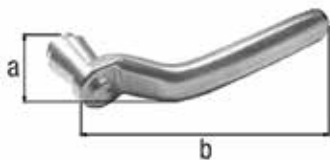

Béquille

utilisable à droite et à gauche

Cote a	Cote b	UE	UV	Contenu par UV	Délai de livraison	Code article 4004338...
Matériau: Acier brut, Finition: galvanisée, thermolaquée gris clair						
45 mm	120 mm	1	Unité	-	S	416515



Béquille

pour épaisseur de cadre de 33 - 65 mm
Largeur: 115 mm
Écartement: 40 mm

Indication accessoires: Une tige carrée de 8 x 8 mm, une tige à visser et une pièce percée sont fournies.

UE	UV	Contenu par UV	Délai de livraison	Code article 4004338...	
Matériau: Acier brut, Finition: forgée, galvanisée, thermolaquée argentée					
15	1	Paire	2 Pièce	L	554293



Plaque de poignée

avec trous de vis fraisés

adapté pour les béquilles de portes n° 554293
Longueur: 155 mm
Largeur: 30 mm
Épaisseur: 6,00 mm
Distance: 72 mm

Indication accessoires: Les vis de fixation en acier inoxydable sont fournies.

UE	UV	Contenu par UV	Délai de livraison	Code article 4004338...	
Matériau: Acier brut, Finition: forgée, galvanisée, thermolaquée argentée					
15	1	Paire	2 Pièce	L	554309

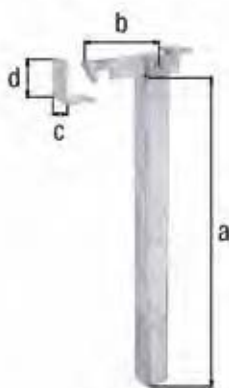

Arrêt de portail pour fixation dans le sol

avec contre-plaque à visser

réglable de: 120 mm
Épaisseur de la plaque: 3 mm

Cote a	Cote b	Cote c	Cote d	UE	UV	Contenu par UV	Délai de livraison	Code article 4004338...
Matériau: Acier brut, Finition: galvanisée, à sceller								
300 mm	90 mm	30 mm	50 mm	1	Unité	-	L	412838

Arrêt de portail pour fixation dans le sol

avec contre-plaque à visser

Épaisseur de la plaque: 4 mm

Instruction de montage: profondeur de scellement d'au moins 75 mm

Cote a	Cote b	Cote c	Cote d	Cote e	Cote f	UE	UV	Contenu par UV	Délai de livraison	Code article 4004338...
Matériau: Fonte grise, Finition: zinguée, à sceller										
168 mm	52 mm	35 mm	34 mm	71 mm	124 mm	5	Unité	-	L	412814
191 mm	52 mm	35 mm	34 mm	71 mm	150 mm	5	Unité	-	L	412821

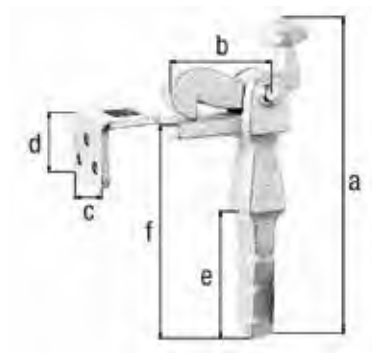

Arrêt de portail pour fixation murale

avec trous de vis fraisés

avec contre-plaque

Cote a	Cote b	Cote c	UE	UV	Contenu par UV	Délai de livraison	Code article 4004338...
Matériau: Acier brut, Finition: galvanisée à chaud, à visser							
100 mm	65 mm	50 mm	1	Unité	-	L	411756



Arrêt de portail pour fixation au sol

avec trous de vis fraisés

avec contre-plaque

Cote a	Cote b	Cote c	UE	UV	Contenu par UV	Délai de livraison	Code article 4004338...
Matériau: Acier brut, Finition: galvanisée à chaud, à visser							
95 mm	65 mm	50 mm	1	Unité	-	L	411763



Verrou baïonnette

Cote a	Cote b-Ø	Cote c	Cote d	Cote e	UE	UV	Contenu par UV	Délai de livraison	Code article 4004338...
Matériau: Acier brut, Finition: galvanisée passivée, à souder									
400 mm	18 mm	125 mm	50 mm	160 mm	1	Unité	-	L	410216

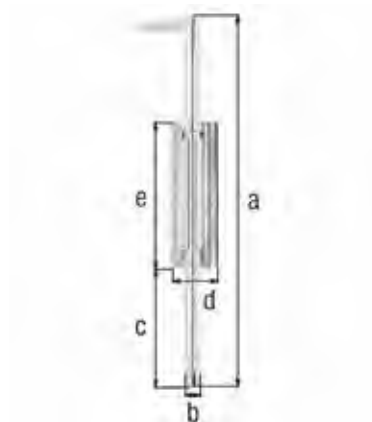

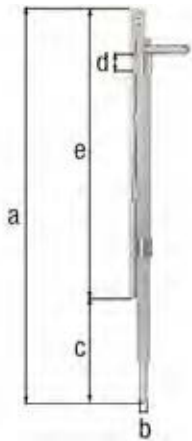

Verrou baïonnette pour portails en bois et en métal

avec trous de vis fraisés

Le ressort fixé sur la platine de base maintient le verrou baïonnette sur l'hauteur désirée.
 Ø pièce finale de verrou baïonnette: 12 x 60 mm
 Trou: M6

Instruction de montage: La faible hauteur de montage de seulement 25 mm et la possibilité de tourner la poignée de commande permettent d'effectuer un montage dans presque tous les tubes à section carrée et triangulaire.

Cote a	Cote b	Cote c	Cote d	Cote e	UE	UV	Contenu par UV	Délai de livraison	Code article
Matériau: Acier brut, Finition: zinguée, à visser									
500 mm	14 x 14 mm	150 mm	25 mm	390 mm	1	Unité	-	L	416805

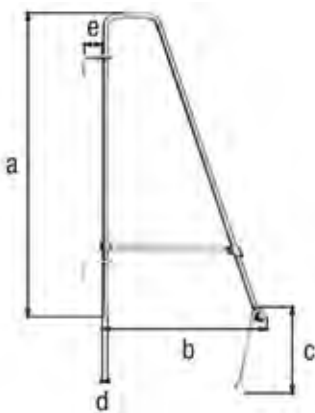

Verrou baïonnette Triangulaire

avec deux équerres guides à souder

Longueur du dispositif d'arrêt dans l'ancrage en béton: 150 mm

Indication accessoires: Les ancrages en béton sont fournis.

Cote a	Cote b	Cote c	Cote d-Ø	Cote e	UE	UV	Contenu par UV	Délai de livraison	Code article
Matériau: Angle de guidage Acier brut, Finition: pièces restantes : galvanisées à chaud									
700 mm	360 mm	170 mm	16 mm	40 mm	1	Unité	-	S	410568



Butée d'arrêt

avec quatre griffes à sceller soudées

Version: non perforée
 Ancrage béton: 20 x 120 x 5 mm

Cote a	Cote b	Cote c	Cote d	UE	UV	Contenu par UV	Délai de livraison	Code article
Matériau: Acier brut, Finition: galvanisée, à sceller								
210 mm	205 mm	55 mm	10 mm	1	Unité	-	L	410445

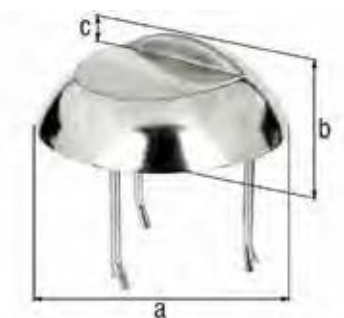

Butée d'arrêt

Version: non perforée
 profondeur d'encastrement: 125 mm

• La forme arrondie de ce pied de repos permet d'éviter d'endommager les pneumatiques en roulant dessus.

Indication accessoires: Trois tiges filetées à scellement à queue de carpe sont fournies.

Cote a-Ø	Cote b	Cote c	UE	UV	Contenu par UV	Délai de livraison	Code article
Matériau: Fonte d'aluminium, à sceller							
205 mm	65 mm	17 mm	1	Unité	-	L	410476

Gond régulateur de pente pour portail en métal

pour terrains en pente

réversible

charge max.: 100 kg pour une largeur de vantail de 2,50 m

une ouverture de portail supérieure à 90° est possible

Le portail se soulève lors de l'ouverture; L'élévation (jusqu'à 7°) est ajustable sur différentes positions en fonction de la taille du portail.

Instruction de montage: Pour le montage un poteau carré d'une largeur minimale de 80 mm est nécessaire.

Pièces composant le kit: Un kit pour un vantail de portail contient : une bande à souder supérieure et une bande à souder inférieure, deux plaques à souder, deux articulations angulaires à rotule, graissées, galvanisées, vis de fixation et instructions de montage. Emballé dans un sac en polyéthylène.



UE	UV	Contenu par UV	Délai de livraison	Code article
1	Carton	-	L	411725

Roue de soutien pour portail léger

supporte un vantail de 70 kg maxi

le montant de force à ressort télescopique, avec un battement de 60 mm max., permet de compenser les inégalités du sol à l'entrée du portail

Cote a	Cote b-Ø	Cote c	Cote d	Cote e	UE	UV	Contenu par UV	Délai de livraison	Code article
400 mm	100 mm	30 mm	255 mm	225 mm	1	Unité	-	L	416850

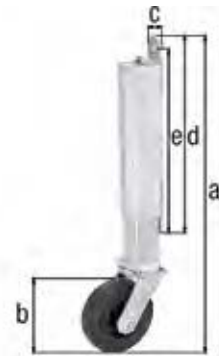

Roue de soutien pour portail pour portails lourds

supporte un vantail de 450 kg maxi

le montant de force à ressort télescopique, avec un battement de 60 mm max., permet de compenser les inégalités du sol à l'entrée du portail

Cote a	Cote b-Ø	Cote c	Cote d	Cote e	UE	UV	Contenu par UV	Délai de livraison	Code article
400 mm	125 mm	130 mm	30 mm	150 mm	1	Unité	-	L	416867

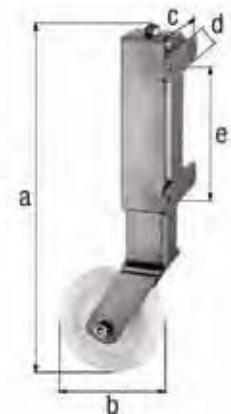

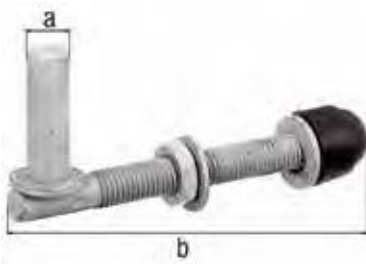

Gond à visser

Version: réglable

Instruction de montage: Possibilité de réglage aisé même lorsque le montage est terminé.

Indication accessoires: Deux écrous et rondelles sont fournis.

Cote a-Ø	Cote b	Filetage	UE	UV	Contenu par UV	Délai de livraison	Code article 4004338...
Matériau: Acier brut, Finition: galvanisée à chaud à chaud, emballé en sachet							
13 mm	120 mm	M12	1	Paire	-	L	410643
13 mm	140 mm	M12	1	Paire	-	L	410650
16 mm	140 mm	M12	1	Paire	-	L	410674
16 mm	190 mm	M16	1	Paire	-	L	410803



Gond à souder

Cote a-Ø	Cote b	Cote c	UE	UV	Contenu par UV	Délai de livraison	Code article 4004338...
Matériau: Acier brut, à souder							
13 mm	24 mm	65 mm	10	Unité	-	L	411008
16 mm	30 mm	75 mm	10	Unité	-	L	411015
20 mm	50 mm	95 mm	1	Unité	-	L	411022



Penture à souder

Cote a-Ø	Cote b	Cote c	Cote d	UE	UV	Contenu par UV	Délai de livraison	Code article 4004338...
Matériau: Acier brut, à souder								
13 mm	30 mm	40 mm	5 mm	1	Unité	-	L	411367
13 mm	80 mm	40 mm	5 mm	10	Unité	-	L	411374
16 mm	25 mm	45 mm	5 mm	1	Unité	-	L	411381
16 mm	75 mm	45 mm	5 mm	10	Unité	-	L	411398
20 mm	100 mm	60 mm	8 mm	1	Unité	-	L	411404



Penture à souder réglable

avec douille fileté, dans sac en plastique avec un forage graissé réglable de: 40 mm

Indication accessoires: La douille fileté est fournie.

Filetage	Cote a-Ø	Cote b-Ø	Cote c	Cote d	Charge maxi	UE	UV	Contenu par UV	Délai de livraison	Code article 4004338...
Matériau: Acier brut, Finition: goupille et pièce intermédiaire galvanisés, à souder										
M16	22 mm	12 mm	87 mm	90 mm	100 kg	4	Unité	-	L	411558
M20	27 mm	15 mm	90 mm	92 mm	150 kg	4	Unité	-	L	411565
M24	32 mm	20 mm	95 mm	95 mm	200 kg	4	Unité	-	L	411572

Paumelle longue à souder

Cote a	Cote b	Cote c-Ø	Cote d	Épaisseur	UE	UV	Contenu par UV	Délai de livraison	Code article 4004338...
Matériau: Acier brut, à souder									
80 mm	30 mm	9 mm	40 mm	3,00	10	Unité	-	L	414405
100 mm	30 mm	9 mm	50 mm	3,00	10	Unité	-	L	414412
120 mm	30 mm	9 mm	60 mm	3,00	10	Unité	-	L	414429
140 mm	50 mm	14 mm	70 mm	4,00	10	Unité	-	L	414436
160 mm	50 mm	14 mm	80 mm	4,00	10	Unité	-	L	414443
160 mm	50 mm	16 mm	80 mm	5,00	6	Unité	-	L	414450
180 mm	50 mm	14 mm	90 mm	4,00	10	Unité	-	L	414467
Matériau: Acier inoxydable, à souder									
80 mm	30 mm	9 mm	40 mm	3,00	10	Unité	-	L	414306
100 mm	30 mm	9 mm	50 mm	3,00	10	Unité	-	L	414313
120 mm	30 mm	9 mm	60 mm	3,00	10	Unité	-	L	414320
160 mm	50 mm	14 mm	80 mm	4,00	10	Unité	-	L	414337
180 mm	50 mm	14 mm	90 mm	4,00	10	Unité	-	L	414344

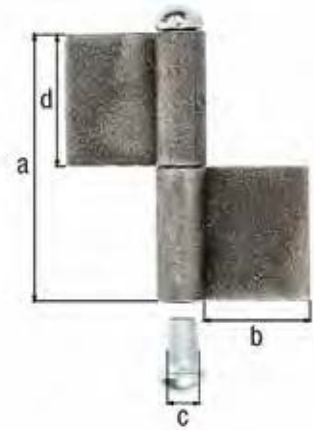

Paumelle longue à souder

Cote a	Cote b	Cote c-Ø	Cote d	Cote e	Épaisseur	UE	UV	Contenu par UV	Délai de livraison	Code article 4004338...
Matériau: Acier brut, à souder										
220 mm	50 mm	14 mm	70 mm	80 mm	4,00 mm	6	Unité	-	L	414474
240 mm	50 mm	16 mm	70 mm	100 mm	5,00 mm	6	Unité	-	L	414481
260 mm	50 mm	16 mm	80 mm	100 mm	5,00 mm	6	Unité	-	L	414498

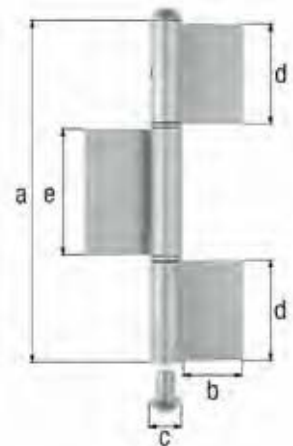

Gond avec écrou à souder

réglable de: 15 mm

Filetage	Cote a	Cote b	Cote c	Cote d	Cote e-Ø	Cote f-Ø	UE	UV	Contenu par UV	Délai de livraison	Code article 4004338...
Matériau: Étrier en U, écrou à souder Acier brut, axes de fixation et anneau de sécurité : Acier inoxydable											
M16	65 mm	42 mm	37 mm	30 mm	25 mm	20 mm	1	Unité	-	L	418304
M20	65 mm	42 mm	42 mm	30 mm	27 mm	25 mm	1	Unité	-	L	418311
M24	72 mm	50 mm	44 mm	35 mm	30 mm	30 mm	1	Unité	-	L	418328

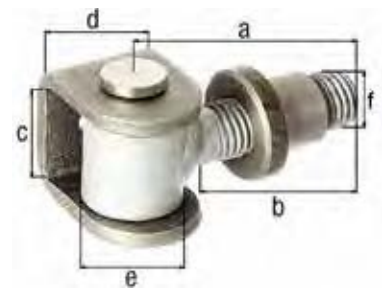

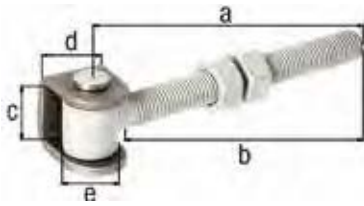

Gond avec écrou à souder et filetage à visser

gonds de portail pour poteaux d'un Ø de 120 mm ou de 120 x 120 mm

Filetage	Cote a	Cote b	Cote c	Cote d	Cote e-Ø	UE	UV	Contenu par UV	Délai de livraison	Code article 4004338...
Matériau: Étrier en U : Acier brut, axes de fixation et anneau de sécurité : Acier inoxydable										
M16	144 mm	138 mm	37 mm	30 mm	25 mm	1	Unité	-	L	418366
M20	153 mm	145 mm	42 mm	30 mm	25 mm	1	Unité	-	L	418373

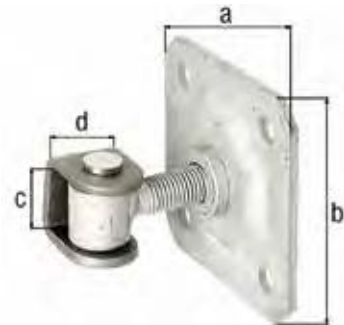

Gond réglable sur platine à visser

réglable de: 20 mm

Filetage	Cote a	Cote b	Cote c	Cote d	UE	UV	Contenu par UV	Délai de livraison	Code article 4004338...
Matériau: Étrier en U : Acier brut, axes de fixation et anneau de sécurité : Acier inoxydable, Finition: platine et boulon à œillet : galvanisées à chaud									
M16	100 mm	100 mm	37 mm	30 mm	1	Unité	-	L	418397
M20	100 mm	100 mm	42 mm	30 mm	1	Unité	-	L	418403



Gond réglable pour ouverture de 180°

ajustable sur trois niveaux

comprenant un étrier en U avec trou oblong à visser sur le poteau, une bride à souder coudée et une tige filetée
 Filetage: M16
 Charge maxi: 150 kg

Cote a	Cote b	Cote c	Cote d	UE	UV	Contenu par UV	Délai de livraison	Code article 4004338...
Matériau: Patte à souder : Acier brut, Finition: pièces restantes : galvanisées à chaud								
132 mm	35 mm	70 mm	70 mm	1	Unité	-	L	411343



Gond réglable pour ouverture à 180° double tige filetée

ajustable sur trois niveaux

comprenant un étrier en U avec deux trous oblongs à visser sur le poteau, une bride à souder coudée et deux tiges filetées
 Filetage: M16
 Charge maxi: 300 kg

Cote a	Cote b	Cote c	UE	UV	Contenu par UV	Délai de livraison	Code article 4004338...
Matériau: Patte à souder : Acier brut, Finition: pièces restantes : galvanisées à chaud							
135 mm	136 mm	101 mm	1	Unité	-	L	411350

Gond réglable sur platine à visser

ajustable sur trois niveaux

Épaisseur de matériau de la bride à souder: 8,00 mm

Filetage	Cote a	Cote b	Cote c	Cote d	UE	UV	Contenu par UV	Délai de livraison	Code article
Matériau: Patte à souder : Acier brut, Finition: Platine, tige filetée, vis, écrous et rondelles : galvanisée, à souder									
M16	146 mm	60 mm	100 mm	100 mm	1	Unité	-	L	418649
M20	170 mm	60 mm	120 mm	120 mm	1	Unité	-	L	418656



Gond réglable pour ouverture de 180°

long

largeur ajustable

Filetage	Cote a	Cote b	Cote c	Cote d	Cote e	Cote f	UE	UV	Contenu par UV	Délai de livraison	Code article
Matériau: Pièces à souder : Acier brut, boulons et goupille : Acier inoxydable, Finition: vis et écrous : galvanisés à chaud											
M12	135 mm	19 mm	44 mm	120 mm	25 mm	45 mm	1	Unité	-	L	411121
M16	146 mm	23 mm	55 mm	130 mm	28 mm	50 mm	1	Unité	-	L	411138
M20	170 mm	30 mm	80 mm	150 mm	34 mm	65 mm	1	Unité	-	L	411145
M24	190 mm	33 mm	80 mm	150 mm	34 mm	65 mm	1	Unité	-	L	411152
Matériau: Acier inoxydable, à souder											
M16	146 mm	23 mm	55 mm	130 mm	28 mm	50 mm	1	Unité	-	L	326203
M20	170 mm	30 mm	80 mm	150 mm	34 mm	65 mm	1	Unité	-	L	326210

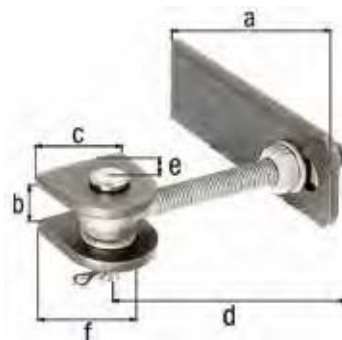

Gond réglable pour ouverture de 180°

court

largeur ajustable

Filetage	Cote a	Cote b	Cote c	Cote d	Cote e	Cote f	UE	UV	Contenu par UV	Délai de livraison	Code article
Matériau: Pièces à souder : Acier brut, boulons et goupille : Acier inoxydable, Finition: vis et écrous : galvanisés à chaud											
M12	75 mm	19 mm	44 mm	120 mm	25 mm	45 mm	10	Unité	-	L	411053
M16	86 mm	23 mm	55 mm	130 mm	28 mm	50 mm	8	Unité	-	L	411060
M20	130 mm	30 mm	80 mm	150 mm	34 mm	65 mm	4	Unité	-	L	411077
M24	145 mm	33 mm	80 mm	150 mm	34 mm	65 mm	4	Unité	-	L	411084
M12	75 mm	19 mm	44 mm	120 mm	25 mm	45 mm	1	Unité	-	L	417802
M16	86 mm	23 mm	55 mm	130 mm	28 mm	50 mm	1	Unité	-	L	417819
M20	130 mm	30 mm	80 mm	150 mm	34 mm	65 mm	1	Unité	-	L	417826
M24	145 mm	33 mm	80 mm	150 mm	34 mm	65 mm	1	Unité	-	L	417833

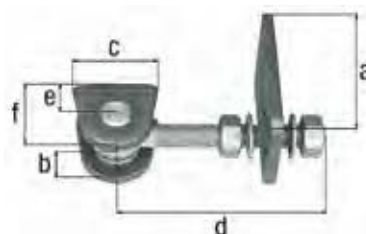



Gond réglable avec largeur variable pour ouverture de 180°

largeur ajustable
la pièce de poteau à souder en U remplace la plaque gousset

Filetage	Cote a	Cote b	Cote c	Cote d	Cote e	Cote f	UE	UV	Contenu par UV	Délai de livraison	Code article 4004338...
Matériau: Pièces à souder : Acier brut, boulons et goupille : Acier inoxydable, Finition: vis et écrous : galvanisés à chaud											
M12	50 mm	20 mm	45 mm	120 mm	25 mm	45 mm	1	Unité	-	L	412074
M16	60 mm	27 mm	45 mm	130 mm	28 mm	50 mm	1	Unité	-	L	412173
M20	70 mm	33 mm	70 mm	150 mm	34 mm	65 mm	1	Unité	-	L	412180
M24	80 mm	36 mm	70 mm	150 mm	36 mm	65 mm	1	Unité	-	L	412197



Pivot sur roulement conique

La partie supérieure est pivotante par un roulement à billes à gorge profonde, la partie inférieure par un roulement conique.
traction de 500 kg sur le roulement à billes inférieure

Cote a	Cote b	Cote c	Cote d	Cote e	Cote f	UE	UV	Contenu par UV	Délai de livraison	Code article 4004338...
Matériau: Acier brut, Finition: zinguée										
115 mm	8 mm	40,5 mm	52 mm	38 mm	25 x 25 mm	1	Unité	-	L	419462



Tige filetée à œillet

convenant aux pentures de portail et aux gonds de portail
convenant aux pentures de portail n° 411138, 411145, 326203, 326210

Indication accessoires: Les accessoires ne sont pas fournis.

Filetage	Cote a	Cote b-Ø	UE	UV	Contenu par UV	Délai de livraison	Code article 4004338...
Matériau: Acier brut, Finition: galvanisée à chaud							
M16	130 mm	16 mm	1	Unité	-	L	411213
M20	150 mm	18 mm	1	Unité	-	L	411220



Tige filetée à œillet

convenant aux pentures de portail n° 411138, 411145, 326203, 326210

Indication accessoires: Deux écrous et rondelles sont fournis.

Filetage	Cote a	Cote b-Ø	UE	UV	Contenu par UV	Délai de livraison	Code article 4004338...
Matériau: Acier brut, Finition: galvanisée à chaud							
M16	130 mm	16 mm	1	Unité	-	L	417260
M20	150 mm	18 mm	1	Unité	-	L	417284

Axe pour gond réglable

convenant aux peintures de portail n° 411138, 411145, 326203, 326210

pour filetage	Cote a-Ø	Cote b	Cote c-Ø	UE	UV	Contenu par UV	Délai de livraison	Code article 4004338...
Matériau: Acier inoxydable								
M16	16 mm	57 mm	21 mm	1	Unité	-	L	417130
M20	18 mm	66 mm	23 mm	1	Unité	-	L	417147



Paumelle à souder en deux parties

Indication accessoires: avec rondelle en laiton.

Cote a-Ø	Cote b	Cote c-Ø	Cote d	UE	UV	Contenu par UV	Délai de livraison	Code article 4004338...
Matériau: Acier brut, à souder								
10 mm	12 mm	6 mm	60 mm	24	Unité	-	L	414856
12 mm	14 mm	7 mm	80 mm	24	Unité	-	L	414863
14 mm	16 mm	8 mm	100 mm	24	Unité	-	L	414870
16 mm	18 mm	9 mm	120 mm	24	Unité	-	L	414887
16 mm	18 mm	9 mm	140 mm	24	Unité	-	L	414894
20 mm	23 mm	12 mm	160 mm	24	Unité	-	L	414900
22 mm	25 mm	14 mm	180 mm	12	Unité	-	L	414917



Paumelle à souder en deux parties

Cote a-Ø	Cote b	Cote c	UE	UV	Contenu par UV	Délai de livraison	Code article 4004338...
Matériau: Acier brut, à souder							
16 mm	9 mm	66 mm	1	Sachet	-	L	414351
18 mm	11 mm	76 mm	1	Unité	-	L	414375
20 mm	12 mm	78 mm	1	Unité	-	L	414382
22 mm	13 mm	86 mm	1	Unité	-	L	414399
25 mm	15 mm	87 mm	1	Sachet	-	L	414610
27 mm	16 mm	96 mm	1	Sachet	-	L	414627
30 mm	19 mm	106 mm	1	Sachet	-	L	414634
35 mm	22 mm	118 mm	1	Sachet	-	L	414641



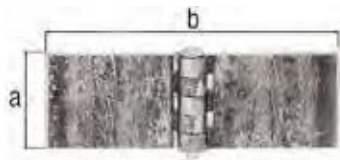

Charnière

Cote a	Cote b	Épaisseur	UE	UV	Contenu par UV	Délai de livraison	Code article
Matériau: Acier brut, à souder							
40 mm	120 mm	5,00 mm	10	Unité	-	L	4004338... 341534
50 mm	120 mm	5,00 mm	10	Unité	-	L	341541
80 mm	160 mm	6,00 mm	10	Unité	-	L	341572

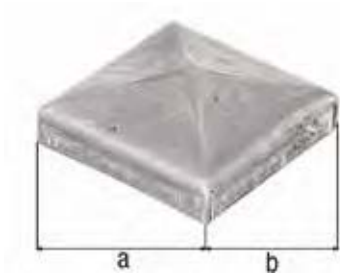

Capuchon de poteau pour poteaux carrés en métal

Cote a	Cote b	UE	UV	Contenu par UV	Délai de livraison	Code article
Matériau: Acier brut, à souder						
80 mm	80 mm	10	Unité	-	L	418021
100 mm	100 mm	10	Unité	-	L	418038
120 mm	120 mm	2	Unité	-	L	418045
150 mm	150 mm	2	Unité	-	L	418052



Bordure défensive à souder

Longueur: 2000 mm
Hauteur totale: 42 mm
Épaisseur: 3,00 mm

UE	UV	Contenu par UV	Délai de livraison	Code article
Matériau: Acier brut, à souder				
6	Unité	-	L	4004338... 410322

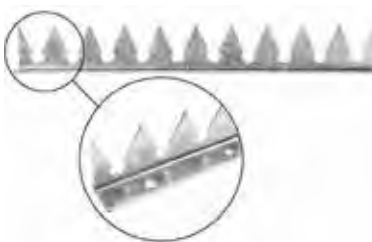

Bordure défensive coudée à visser

Longueur: 2000 mm
Hauteur totale: 41 mm
Profondeur équerre: 14 mm
Hauteur dents: 22 mm
Hauteur dents avec arrondi: 29 mm
Écartement entre les pointes de dents: 30 mm
Épaisseur: 2,00 mm

UE	UV	Contenu par UV	Délai de livraison	Code article
Matériau: Acier brut, Finition: galvanisée à chaud, à visser				
1	Unité	-	L	4004338... 410308

Support de main-courante coudé fixe

pour fixation murale

Écartement entre le mur et le centre de l'appui: 70 mm

Cote a-∅	Cote b	Cote c	UE	UV	Contenu par UV	Délai de livraison	Code article 4004338...
Matériau: Acier brut, Finition: zinguée, à visser, support bombé							
50 mm	50 mm	20 mm	10	Unité	-	L	702472
Matériau: Acier brut, Finition: zinguée, à visser, support droit							
50 mm	50 mm	20 mm	10	Unité	-	L	702489

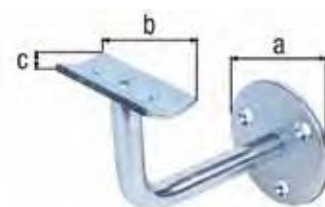

Support de main-courante coudé fixe

pour fixation murale

Écartement entre le mur et le centre de l'appui: 75 - 78 mm

Cote a-∅	Cote b	Cote c	UE	UV	Contenu par UV	Délai de livraison	Code article 4004338...
Matériau: Acier brut, Finition: zinguée							
60 mm	51 mm	21 mm	10	Unité	-	L	308995

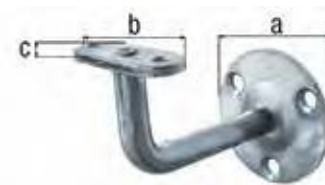

Support de main-courante coudé réglable

pour fixation murale

Écartement par rapport au mur: 80 - 95 mm

Cote a-∅	Cote b	Cote c	UE	UV	Contenu par UV	Délai de livraison	Code article 4004338...
Matériau: Acier brut, Finition: zinguée, à visser, support droit							
60 mm	50 mm	20 mm	10	Unité	-	L	308988

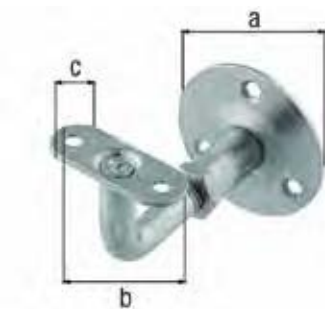

Support de main-courante coudé réglable

pour fixation murale

Écartement entre le mur et le centre de l'appui: 77 mm

Cote a-∅	Cote b	Cote c	UE	UV	Contenu par UV	Délai de livraison	Code article 4004338...
Matériau: Acier brut, Finition: zinguée, à visser, support droit							
60 mm	60 mm	23 mm	10	Unité	-	L	702496





Poteau universel

Longueur: 1020 mm
Épaisseur: 2,00 mm

Cote a	Cote b	Cote c	Cote d	UE	UV	Contenu par UV	Délai de livraison	Code article
Matériau: Acier brut, Finition: galvanisée à chaud, à visser								
100 mm	100 mm	30 mm	30 mm	1	Unité	-	L	700218



Poteau universel poteau soudé directement sur la plaque

pour fixation sur le bord d'escaliers, murs etc.

Longueur: 1150 mm
Épaisseur: 2,00 mm

Cote a	Cote b	Cote c	Cote d	UE	UV	Contenu par UV	Délai de livraison	Code article
Matériau: Acier brut, Finition: galvanisée à chaud, à visser								
100 mm	100 mm	30 mm	30 mm	1	Unité	-	L	700225



Poteau universel poteau soudé à 70 mm de la plaque

pour fixation sur le bord d'escaliers, murs etc.

Longueur: 1150 mm
Épaisseur: 2,00 mm

Cote a	Cote b	Cote c	Cote d	UE	UV	Contenu par UV	Délai de livraison	Code article
Matériau: Acier brut, Finition: galvanisée à chaud, à visser								
100 mm	100 mm	30 mm	30 mm	1	Unité	-	L	700232

Poteau universel poteau soudé à 120 mm de la plaque

pour fixation sur le bord d'escaliers, murs etc.

Longueur: 1150 mm
Épaisseur: 2,00 mm

Cote a	Cote b	Cote c	Cote d	UE	UV	Contenu par UV	Délai de livraison	Code article 4004338...
Matériau: Acier brut, Finition: galvanisée à chaud, à visser								
100 mm	100 mm	30 mm	30 mm	1	Unité	-	L	700256



Poteau universel

Longueur: 950 mm
Épaisseur: 10,00 mm
Épaisseur des poteaux: 2,00 mm

Cote a	Cote b	Cote c	Cote d	UE	UV	Contenu par UV	Délai de livraison	Code article 4004338...
Matériau: Acier brut, Finition: galvanisée à chaud, à visser								
200 mm	40 mm	30 mm	30 mm	1	Unité	-	L	700300

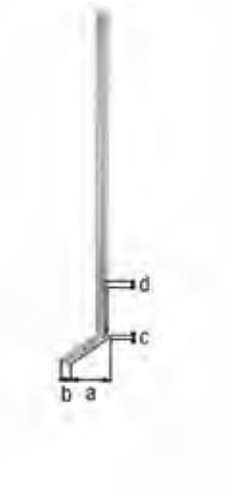

Capuchon de poteau pour poteau universel

Cote a	Cote b	UE	UV	Contenu par UV	Délai de livraison	Code article 4004338...
Matériau: Plastique, couleur noir						
30 mm	30 mm	5	Blister	4 Pièce	L	701956



Collier de fixation pour poteaux universels

pour montage de barres transversales sur des poteaux de 30 x 30 mm

Longueur d'aile: 135 mm

Cote a	Cote b	UE	UV	Contenu par UV	Délai de livraison	Code article 4004338...
Matériau: Acier brut, Finition: galvanisée à chaud						
30 mm	30 mm	10	Unité	-	L	701505

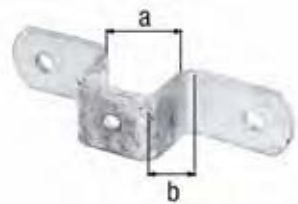



Collier de fixation pour poteaux universels

pour montage de barres transversales sur des poteaux d'angle de 30 x 30 mm

Longueur d'aile: 119 mm

Cote a	Cote b	UE	UV	Contenu par UV	Délai de livraison	Code article
Matériau: Acier brut, Finition: galvanisée à chaud						
30 mm	30 mm	10	Unité	-	L	4004338... 701536

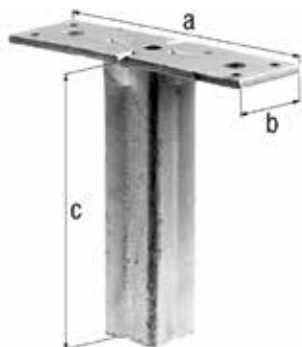

Support de main-courante pour poteau universel

pour fixation de mains courantes en bois, en aluminium. etc.

Pour poteaux: 30 x 30 mm

Épaisseur de la plaque: 3 mm

Cote a	Cote b	Cote c	UE	UV	Contenu par UV	Délai de livraison	Code article
Matériau: Acier brut, Finition: galvanisée à chaud							
104 mm	30 mm	100 mm	10	Unité	-	L	4004338... 701901

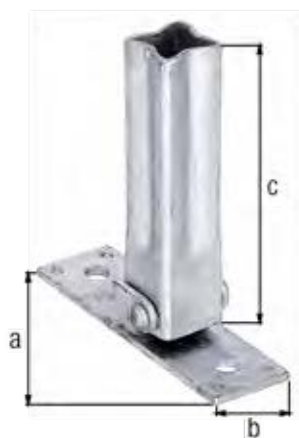

Support de main-courante pour poteau universel

pour fixation de mains courantes en bois, en aluminium. etc.

réglable de: 45 - 90 °

Pour poteaux: 30 x 30 mm

Épaisseur de la plaque: 3 mm

Instruction de montage:

La plaque support est mobile et ajustable de 90° à 45° pour pouvoir adapter les mains courantes à l'angle de l'escalier.

Cote a	Cote b	Cote c	UE	UV	Contenu par UV	Délai de livraison	Code article
Matériau: Acier brut, Finition: galvanisée à chaud							
104 mm	30 mm	100 mm	10	Unité	-	L	4004338... 701512

BARREAUX EN FER FORGÉ

Créé pour durer.

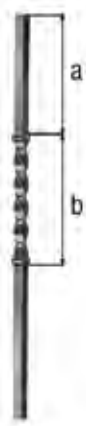

Barreau forgé

un motif

tige rallongée d'un côté vers le bas de 300 mm
 moulé à froid
 Version: lisse
 Longueur: 1200 mm
 Barre carrée: 20 x 20 mm

Cote a	Cote b	UE	UV	Contenu par UV	Délai de livraison	Code article
350 mm	290 mm	1	Unité	-	L	424282

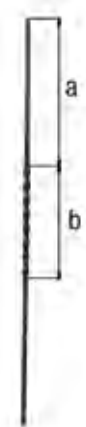

Barreau forgé

un motif

moulé à froid
 Version: lisse
 Longueur: 900 mm
 Barre carrée: 12 x 12 mm

Cote a	Cote b	UE	UV	Contenu par UV	Délai de livraison	Code article
335 mm	230 mm	1	Unité	-	L	424367

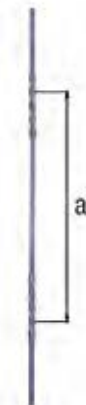

Barreau forgé

deux motifs

moulé à froid
 Version: lisse
 Longueur: 900 mm
 Barre carrée: 12 x 12 mm

Cote a	UE	UV	Contenu par UV	Délai de livraison	Code article
450 mm	1	Unité	-	L	424442

Barreau forgé

un motif

forgée à chaud
Version: lisse
Longueur: 900 mm
Barre carrée: 12 x 12 mm

Cote a	Cote b	UE	UV	Contenu par UV	Délai de livraison	Code article 4004338...
335 mm	230 mm	1	Unité	-	L	420604

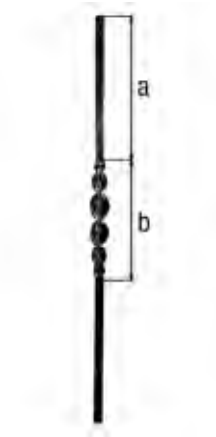

Barreau décoratif

deux motifs

avec ornements en C
forgée à chaud
Version: lisse
Longueur: 900 mm
Barre carrée: 12 x 12 mm

Cote a	Cote b	Cote c	Cote d	UE	UV	Contenu par UV	Délai de livraison	Code article 4004338...
450 mm	130 mm	110 mm	132 mm	1	Unité	-	L	420727

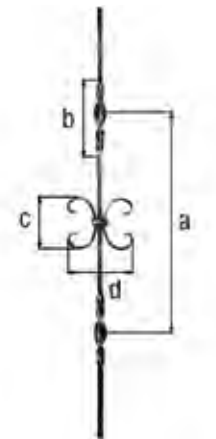

Barreau décoratif

un motif

avec ornements en C
forgée à chaud
Version: lisse
Longueur: 900 mm
Barre carrée: 12 x 12 mm

Cote a	Cote b	Cote c	Cote d	UE	UV	Contenu par UV	Délai de livraison	Code article 4004338...
450 mm	230 mm	110 mm	132 mm	1	Unité	-	L	420765

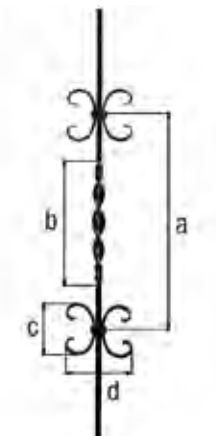



Barreau décoratif

avec ornement
Version: lisse
Longueur: 900 mm
Barre carrée: 12 x 12 mm

Cote a	Cote b	UE	UV	Contenu par UV	Délai de livraison	Code article
450 mm	225 mm	1	Unité	-	L	420680

Volute C

extrémités forgées à chaud

Cote a	Cote b	Barre carrée	UE	UV	Contenu par UV	Délai de livraison	Code article 4004338...
Matériau: Acier brut							
40 mm	93 mm	10 x 4 mm	20	Unité	-	L	421960
60 mm	110 mm	12 x 6 mm	20	Unité	-	L	422202
85 mm	150 mm	12 x 5 mm	10	Unité	-	L	421885

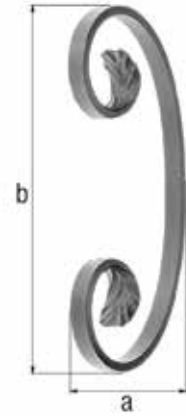
**Volute S**extrémités forgées à chaud
Barre carrée: 12 x 5 mm

Cote a	Cote b	UE	UV	Contenu par UV	Délai de livraison	Code article 4004338...
Matériau: Acier brut						
72 mm	155 mm	10	Unité	-	L	422042

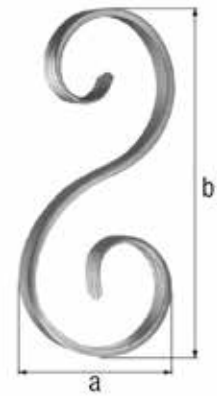
**Volute S**extrémités forgées à chaud
Barre carrée: 12 x 6 mm

Cote a	Cote b	UE	UV	Contenu par UV	Délai de livraison	Code article 4004338...
Matériau: Acier brut						
110 mm	270 mm	10	Unité	-	L	422240

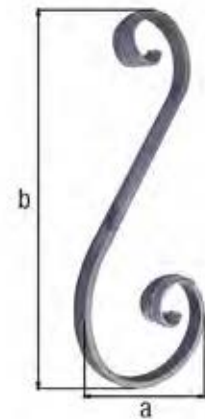



Volute S

moulé à froid
extrémités forgées à chaud
Barre carrée: 8 x 8 mm

Cote a	Cote b	UE	UV	Contenu par UV	Délai de livraison	Code article
Matériau: Acier brut						
125 mm	250 mm	10	Unité	-	L	421489

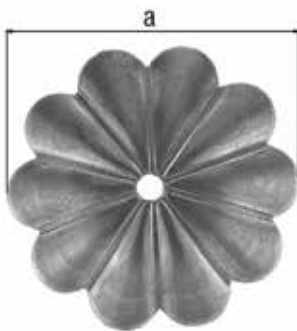

Rosace décorative

Épaisseur: 5,00 mm

Cote a	UE	UV	Contenu par UV	Délai de livraison	Code article
Matériau: Acier brut					
92 mm	10	Unité	-	L	423322

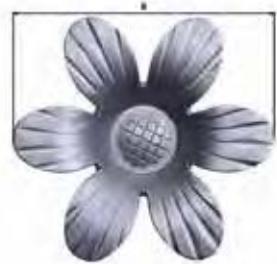

Rosace décorative

Épaisseur: 2,50 mm

Cote a	UE	UV	Contenu par UV	Délai de livraison	Code article
Matériau: Acier brut					
90 mm	10	Unité	-	L	422684



Élément forgé feuille

Épaisseur: 2,50 mm

Cote a	UE	UV	Contenu par UV	Délai de livraison	Code article
Matériau: Acier brut					
87 mm	10	Unité	-	L	422646

Rosace de recouvrement

Version: martelée

Cote a	Cote b	UE	UV	Contenu par UV	Délai de livraison	Code article 4004338...
Matériau: Acier brut						
50 mm	12 mm	10	Unité	-	L	422882
70 mm	20 mm	10	Unité	-	L	422929



Collier de serrage pour éléments décoratifs

pour deux éléments décoratifs de 12 x 6 mm

Cote a	Cote b	Cote c	Cote d	UE	UV	Contenu par UV	Délai de livraison	Code article 4004338...
Matériau: Acier brut								
25 mm	23 mm	16 mm	5 mm	5	Blistre	10 Pièce	L	422578

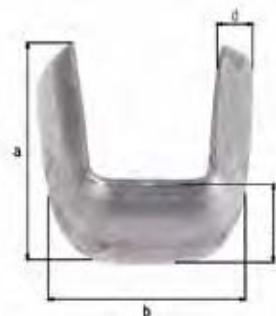

Collier de serrage pour éléments décoratifs

pour une barre de 12 x 12 mm et deux éléments décoratifs de 12 x 6 mm

Cote a	Cote b	Cote c	Cote d	UE	UV	Contenu par UV	Délai de livraison	Code article 4004338...
Matériau: Acier brut								
32 mm	35 mm	16 mm	5 mm	5	Blistre	10 Pièce	L	422615

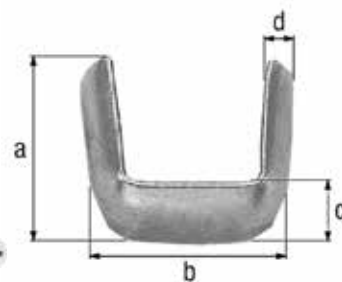

Pointe décorative

forgée à chaud

Ø épaulement: 12 mm

Cote a	Cote b	Ø épaulement	UE	UV	Contenu par UV	Délai de livraison	Code article 4004338...
Matériau: Acier brut							
60 mm	132 mm	12 mm	1	Sachet	-	L	441166

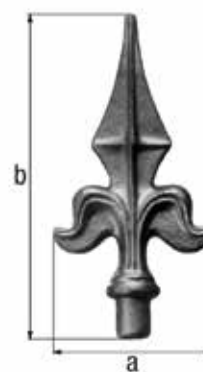



Barre de main-courante Fer forgé

Version: martelée

Longueur	Cote a	Cote b	UE	UV	Contenu par UV	Délai de livraison	Code article
Matériau: Acier brut							
2000 mm	40 mm	8 mm	1	Unité	-	L	424664

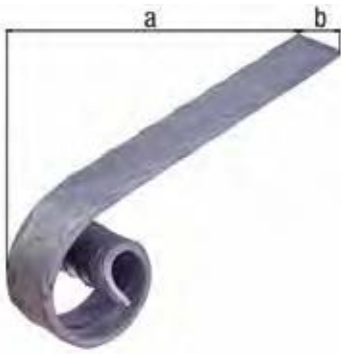

Départ de main-courante Forme courte

fer forgé

Version: martelée
Acier plat: 40 x 8 mm

Cote a	Cote b	UE	UV	Contenu par UV	Délai de livraison	Code article
Matériau: Acier brut						
300 mm	40 mm	1	Unité	-	L	423681



Coude de main-courante Fer forgé

Version: martelée
Épaisseur: 8,00 mm
Rayon: 150 mm

Cote a	Cote b	Cote c	UE	UV	Contenu par UV	Délai de livraison	Code article
Matériau: Acier brut							
40 mm	400 mm	400 mm	1	Unité	-	L	423087

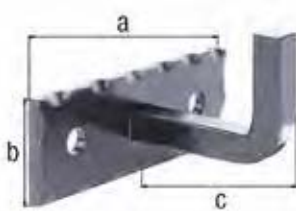

Support de main-courante

pour fixation murale

Version: martelée
Raccordement de main courante: 12 x 12 mm
Épaisseur de la plaque: 5 mm

Cote a	Cote b	Cote c	UE	UV	Contenu par UV	Délai de livraison	Code article
Matériau: Acier brut, Finition: zinguée, noire, à visser							
110 mm	40 mm	78 mm	5	Unité	-	L	423001



Main courante Fer forgé

pour supports de mains courantes soudés

extrémités forgées à chaud

Version: martelée

Écartement entre deux trous juxtaposés à partir de leur centre: 68 mm

Écartement par rapport au mur: 50 mm

Acier plat: 40 x 8 mm

Ø platine: 90 mm

Longueur	Nombre de supports	UE	UV	Contenu par UV	Délai de livraison	Code article
Matériau: Acier brut, Finition: galvanisée à chaud						
800 mm	2	1	Unité	-	L	440022
1000 mm	2	1	Unité	-	L	440039
2000 mm	3	1	Unité	-	L	440060

GRILLES DE FENÊTRES EN FER FORGÉ

Cr  e pour durer.

Grille de fenêtre Basic I sur mesure

pour fixation en tableau ou sur mur extérieur

Grille de fenêtre fabriquée aux dimensions spécifiées
 veuillez à indiquer la largeur et la hauteur de l'ouverture entre-mur
 Indication de remplissage: Barre carrée
 Ø du barreau intérieur: 12 mm



Instruction de montage: Afin d'éviter une détérioration du mur, la distance entre le perçage pour le support de la grille et l'angle du mur doit être de 80mm.

Indication accessoires: Veuillez commander les kits de fixation et de vis séparément.

Largeur d'ouverture	Hauteur d'embrasure	Largeur du cadre	Hauteur de cadre	Épaisseur de cadre	Nombre de points de fixation	Barreau	UE	UV	Contenu par UV	Délai de livraison	Code article 4004338...	
Matériau: Acier brut, Finition: galvanisée passivée, fixation sur le mur												
320 - 570 mm	400 - 800 mm	400 - 650 mm	400 - 800 mm	20 x 20 mm	4	sans	1	Unité	-	S	564209	15
571 - 945 mm	400 - 800 mm	651 - 1025 mm	400 - 800 mm	20 x 20 mm	4	sans	1	Unité	-	S	564216	15
946 - 1320 mm	400 - 800 mm	1026 - 1400 mm	400 - 800 mm	20 x 20 mm	4	sans	1	Unité	-	S	564223	15
1321 - 1820 mm	400 - 800 mm	1401 - 1900 mm	400 - 800 mm	20 x 20 mm	4	sans	1	Unité	-	S	564230	15
320 - 570 mm	801 - 1400 mm	400 - 650 mm	801 - 1400 mm	20 x 20 mm	4	sans	1	Unité	-	S	564247	15
571 - 945 mm	801 - 1400 mm	651 - 1025 mm	801 - 1400 mm	20 x 20 mm	4	sans	1	Unité	-	S	564254	15
946 - 1320 mm	801 - 1400 mm	1026 - 1400 mm	801 - 1400 mm	20 x 20 mm	4	sans	1	Unité	-	S	564261	15
1321 - 1820 mm	801 - 1400 mm	1401 - 1900 mm	801 - 1400 mm	20 x 20 mm	4	sans	1	Unité	-	S	564278	15
320 - 570 mm	1401 - 2000 mm	400 - 650 mm	1401 - 2000 mm	30 x 20 mm	8	avec	1	Unité	-	S	564285	15
571 - 945 mm	1401 - 2000 mm	651 - 1025 mm	1401 - 2000 mm	30 x 20 mm	8	avec	1	Unité	-	S	564292	15
946 - 1320 mm	1401 - 2000 mm	1026 - 1400 mm	1401 - 2000 mm	30 x 20 mm	8	avec	1	Unité	-	S	564308	15
1321 - 1820 mm	1401 - 2000 mm	1401 - 1900 mm	1401 - 2000 mm	30 x 20 mm	8	avec	1	Unité	-	S	564315	15
Matériau: Acier brut, Finition: galvanisée passivée, fixation dans l'embrasure												
440 - 690 mm	440 - 840 mm	400 - 650 mm	400 - 800 mm	20 x 20 mm	4	sans	1	Unité	-	S	564612	15
691 - 1065 mm	440 - 840 mm	651 - 1025 mm	400 - 800 mm	20 x 20 mm	4	sans	1	Unité	-	S	564629	15
1066 - 1440 mm	440 - 840 mm	1026 - 1400 mm	400 - 800 mm	20 x 20 mm	4	sans	1	Unité	-	S	564636	15
1441 - 1940 mm	440 - 840 mm	1401 - 1900 mm	400 - 800 mm	20 x 20 mm	4	sans	1	Unité	-	S	564643	15
440 - 690 mm	841 - 1440 mm	400 - 650 mm	801 - 1400 mm	20 x 20 mm	4	sans	1	Unité	-	S	564650	15
691 - 1065 mm	841 - 1440 mm	651 - 1025 mm	801 - 1400 mm	20 x 20 mm	4	sans	1	Unité	-	S	564667	15
1066 - 1440 mm	841 - 1440 mm	1026 - 1400 mm	801 - 1400 mm	20 x 20 mm	4	sans	1	Unité	-	S	564674	15
1441 - 1940 mm	841 - 1440 mm	1401 - 1900 mm	801 - 1400 mm	20 x 20 mm	4	sans	1	Unité	-	S	564681	15
440 - 690 mm	1441 - 2040 mm	400 - 650 mm	1401 - 2000 mm	30 x 20 mm	8	avec	1	Unité	-	S	564698	15
691 - 1065 mm	1441 - 2040 mm	651 - 1025 mm	1401 - 2000 mm	30 x 20 mm	8	avec	1	Unité	-	S	564704	15
1066 - 1440 mm	1441 - 2040 mm	1026 - 1400 mm	1401 - 2000 mm	30 x 20 mm	8	avec	1	Unité	-	S	564711	15
1441 - 1940 mm	1441 - 2040 mm	1401 - 1900 mm	1401 - 2000 mm	30 x 20 mm	8	avec	1	Unité	-	S	564728	15



Grille de fenêtre Basic II sur mesure

pour fixation en tableau ou sur mur extérieur

Grille de fenêtre fabriquée aux dimensions spécifiées
 veuillez à indiquer la largeur et la hauteur de l'ouverture entre-mur
 Indication de remplissage: Barre carrée
 Ø du barreau intérieur: 12 mm

Instruction de montage: Afin d'éviter une détérioration du mur, la distance entre le perçage pour le support de la grille et l'angle du mur doit être de 80mm.

Indication accessoires: Veuillez commander les kits de fixation et de vis séparément.

	Largeur d'ouverture	Hauteur d'embrasure	Largeur du cadre	Hauteur de cadre	Épaisseur de cadre	Nombre de points de fixation	Barreau	UE	UV	Contenu par UV	Délai de livraison	Code article 4004338...
Matériau: Acier brut, Finition: galvanisée passivée, fixation sur le mur												
15	320 - 570 mm	400 - 800 mm	400 - 650 mm	400 - 800 mm	20 x 20 mm	4	sans	1	Unité	-	S	564322
15	571 - 945 mm	400 - 800 mm	651 - 1025 mm	400 - 800 mm	20 x 20 mm	4	sans	1	Unité	-	S	564339
15	946 - 1320 mm	400 - 800 mm	1026 - 1400 mm	400 - 800 mm	20 x 20 mm	4	sans	1	Unité	-	S	564346
15	1321 - 1820 mm	400 - 800 mm	1401 - 1900 mm	400 - 800 mm	20 x 20 mm	4	sans	1	Unité	-	S	564353
15	320 - 570 mm	801 - 1400 mm	400 - 650 mm	801 - 1400 mm	20 x 20 mm	4	sans	1	Unité	-	S	564360
15	571 - 945 mm	801 - 1400 mm	651 - 1025 mm	801 - 1400 mm	20 x 20 mm	4	sans	1	Unité	-	S	564377
15	946 - 1320 mm	801 - 1400 mm	1026 - 1400 mm	801 - 1400 mm	20 x 20 mm	4	sans	1	Unité	-	S	564384
15	1321 - 1820 mm	801 - 1400 mm	1401 - 1900 mm	801 - 1400 mm	20 x 20 mm	4	sans	1	Unité	-	S	564391
15	320 - 570 mm	1401 - 2000 mm	400 - 650 mm	1401 - 2000 mm	30 x 20 mm	8	avec	1	Unité	-	S	564407
15	571 - 945 mm	1401 - 2000 mm	651 - 1025 mm	1401 - 2000 mm	30 x 20 mm	8	avec	1	Unité	-	S	564414
15	946 - 1320 mm	1401 - 2000 mm	1026 - 1400 mm	1401 - 2000 mm	30 x 20 mm	8	avec	1	Unité	-	S	564421
15	1321 - 1820 mm	1401 - 2000 mm	1401 - 1900 mm	1401 - 2000 mm	30 x 20 mm	8	avec	1	Unité	-	S	564438
Matériau: Acier brut, Finition: galvanisée passivée, fixation dans l'embrasure												
15	440 - 690 mm	440 - 840 mm	400 - 650 mm	400 - 800 mm	20 x 20 mm	4	sans	1	Unité	-	S	564735
15	691 - 1065 mm	440 - 840 mm	651 - 1025 mm	400 - 800 mm	20 x 20 mm	4	sans	1	Unité	-	S	564742
15	1066 - 1440 mm	440 - 840 mm	1026 - 1400 mm	400 - 800 mm	20 x 20 mm	4	sans	1	Unité	-	S	564759
15	1441 - 1940 mm	440 - 840 mm	1401 - 1900 mm	400 - 800 mm	20 x 20 mm	4	sans	1	Unité	-	S	564766
15	440 - 690 mm	841 - 1440 mm	400 - 650 mm	801 - 1400 mm	20 x 20 mm	4	sans	1	Unité	-	S	564773
15	691 - 1065 mm	841 - 1440 mm	651 - 1025 mm	801 - 1400 mm	20 x 20 mm	4	sans	1	Unité	-	S	564780
15	1066 - 1440 mm	841 - 1440 mm	1026 - 1400 mm	801 - 1400 mm	20 x 20 mm	4	sans	1	Unité	-	S	564797
15	1441 - 1940 mm	841 - 1440 mm	1401 - 1900 mm	801 - 1400 mm	20 x 20 mm	4	sans	1	Unité	-	S	564803
15	440 - 690 mm	1441 - 2040 mm	400 - 650 mm	1401 - 2000 mm	30 x 20 mm	8	avec	1	Unité	-	S	564810
15	691 - 1065 mm	1441 - 2040 mm	651 - 1025 mm	1401 - 2000 mm	30 x 20 mm	8	avec	1	Unité	-	S	564827
15	1066 - 1440 mm	1441 - 2040 mm	1026 - 1400 mm	1401 - 2000 mm	30 x 20 mm	8	avec	1	Unité	-	S	564834
15	1441 - 1940 mm	1441 - 2040 mm	1401 - 1900 mm	1401 - 2000 mm	30 x 20 mm	8	avec	1	Unité	-	S	564841

Grille de fenêtre Frankfurt sur mesure

pour fixation en tableau ou sur mur extérieur

Grille de fenêtre fabriquée aux dimensions spécifiées
 veuillez à indiquer la largeur et la hauteur de l'ouverture entre-mur
 Indication de remplissage: Barre carrée
 Épaisseur de cadre: 30 x 20 mm
 Ø du barreau intérieur: 16 mm
 Nombre de points de fixation: 4
 Barreau: sans

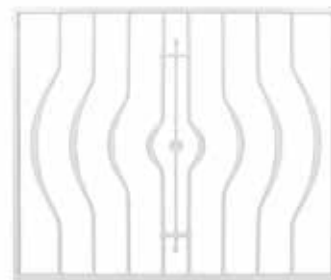

Instruction de montage: Afin d'éviter une détérioration du mur, la distance entre le perçage pour le support de la grille et l'angle du mur doit être de 80mm.

Indication accessoires: Veuillez commander les kits de fixation et de vis séparément.

Largeur d'ouverture	Hauteur d'embrasure	Largeur du cadre	Hauteur de cadre	UE	UV	Contenu par UV	Délai de livraison	Code article 4004338...
Matériau: Acier brut, Finition: galvanisée passivée, fixation sur le mur								
320 - 570 mm	880 - 1160 mm	400 - 650 mm	880 - 1160 mm	1	Unité	-	S	564445 15
571 - 945 mm	880 - 1160 mm	651 - 1025 mm	880 - 1160 mm	1	Unité	-	S	564452 15
946 - 1170 mm	880 - 1160 mm	1026 - 1250 mm	880 - 1160 mm	1	Unité	-	S	564469 15
Matériau: Acier brut, Finition: galvanisée passivée, fixation dans l'embrasure								
440 - 690 mm	920 - 1200 mm	400 - 650 mm	880 - 1160 mm	1	Unité	-	S	564858 15
691 - 1065 mm	920 - 1200 mm	651 - 1025 mm	880 - 1160 mm	1	Unité	-	S	564865 15
1066 - 1290 mm	920 - 1200 mm	1026 - 1250 mm	880 - 1160 mm	1	Unité	-	S	564872 15

Grille de fenêtre Hamburg sur mesure

pour fixation en tableau ou sur mur extérieur

Grille de fenêtre fabriquée aux dimensions spécifiées
 veuillez à indiquer la largeur et la hauteur de l'ouverture entre-mur
 Indication de remplissage: Barre carrée
 Épaisseur de cadre: 20 x 20 mm
 Ø du barreau intérieur: 12 mm
 Nombre de points de fixation: 4
 Barreau: sans



Instruction de montage: Afin d'éviter une détérioration du mur, la distance entre le perçage pour le support de la grille et l'angle du mur doit être de 80mm.

Indication accessoires: Veuillez commander les kits de fixation et de vis séparément.

Largeur d'ouverture	Hauteur d'embrasure	Largeur du cadre	Hauteur de cadre	UE	UV	Contenu par UV	Délai de livraison	Code article 4004338...
Matériau: Acier brut, Finition: galvanisée passivée, fixation sur le mur								
320 - 570 mm	400 - 600 mm	400 - 650 mm	400 - 600 mm	1	Unité	-	S	564476 15
571 - 945 mm	400 - 600 mm	651 - 1025 mm	400 - 600 mm	1	Unité	-	S	564483 15
946 - 1195 mm	400 - 600 mm	1026 - 1275 mm	400 - 600 mm	1	Unité	-	S	564490 15
320 - 570 mm	601 - 1000 mm	400 - 650 mm	601 - 1000 mm	1	Unité	-	S	564506 15
571 - 945 mm	601 - 1000 mm	651 - 1025 mm	601 - 1000 mm	1	Unité	-	S	564513 15
946 - 1195 mm	601 - 1000 mm	1026 - 1275 mm	601 - 1000 mm	1	Unité	-	S	564520 15
Matériau: Acier brut, Finition: galvanisée passivée, fixation dans l'embrasure								
440 - 690 mm	440 - 640 mm	400 - 650 mm	400 - 600 mm	1	Unité	-	S	564889 15
691 - 1065 mm	440 - 640 mm	651 - 1025 mm	400 - 600 mm	1	Unité	-	S	564896 15
1066 - 1315 mm	440 - 640 mm	1026 - 1275 mm	400 - 600 mm	1	Unité	-	S	564902 15
440 - 690 mm	641 - 1040 mm	400 - 650 mm	601 - 1000 mm	1	Unité	-	S	564919 15
691 - 1065 mm	641 - 1040 mm	651 - 1025 mm	601 - 1000 mm	1	Unité	-	S	564926 15
1066 - 1315 mm	641 - 1040 mm	1026 - 1275 mm	601 - 1000 mm	1	Unité	-	S	564933 15



Grille de fenêtre München sur mesure

pour fixation en tableau ou sur mur extérieur

Grille de fenêtre fabriquée aux dimensions spécifiées
veillez à indiquer la largeur et la hauteur de l'ouverture entre-mur

Indication de remplissage: Barre carrée

Hauteur de cadre: 690 - 925 mm

Épaisseur de cadre: 20 x 20 mm

Matériau du remplissage: 12 x 12 mm

Nombre de points de fixation: 4

Barreau: sans

Instruction de montage: Afin d'éviter une détérioration du mur, la distance entre le perçage pour le support de la grille et l'angle du mur doit être de 80mm.

Indication accessoires: Veuillez commander les kits de fixation et de vis séparément.

	Largeur d'ouverture	Hauteur d'embrasure	Largeur du cadre	Hauteur de cadre	UE	UV	Contenu par UV	Délai de livraison	Code article 4004338...
Matériau: Acier brut, Finition: galvanisée passivée, fixation sur le mur									
15	320 - 570 mm	690 - 925 mm	400 - 650 mm	690 - 925 mm	1	Unité	-	S	564537
15	571 - 945 mm	690 - 925 mm	651 - 1025 mm	690 - 925 mm	1	Unité	-	S	564544
15	946 - 1195 mm	690 - 925 mm	1026 - 1275 mm	690 - 925 mm	1	Unité	-	S	564551
15	1196 - 1445 mm	690 - 925 mm	1276 - 1525 mm	690 - 925 mm	1	Unité	-	S	564568
Matériau: Acier brut, Finition: galvanisée passivée, fixation dans l'embrasure									
15	440 - 690 mm	730 - 965 mm	400 - 650 mm	690 - 925 mm	1	Unité	-	S	564940
15	691 - 1065 mm	730 - 965 mm	651 - 1025 mm	690 - 925 mm	1	Unité	-	S	564957
15	1066 - 1315 mm	730 - 965 mm	1026 - 1275 mm	690 - 925 mm	1	Unité	-	S	564964
15	1316 - 1565 mm	730 - 965 mm	1276 - 1525 mm	690 - 925 mm	1	Unité	-	S	564971



Grille de fenêtre Köln sur mesure

pour fixation en tableau ou sur mur extérieur

Grille de fenêtre fabriquée aux dimensions spécifiées

veillez à indiquer la largeur et la hauteur de l'ouverture entre-mur

Indication de remplissage: Barre carrée

Hauteur de cadre: 610 - 1000 mm

Épaisseur de cadre: 20 x 20 mm

Ø du barreau intérieur: 12 mm

Nombre de points de fixation: 4

Barreau: sans

Instruction de montage: Afin d'éviter une détérioration du mur, la distance entre le perçage pour le support de la grille et l'angle du mur doit être de 80mm.

Indication accessoires: Veuillez commander les kits de fixation et de vis séparément.

	Largeur d'ouverture	Hauteur d'embrasure	Largeur du cadre	Hauteur de cadre	UE	UV	Contenu par UV	Délai de livraison	Code article 4004338...
Matériau: Acier brut, Finition: galvanisée passivée, fixation sur le mur									
15	320 - 570 mm	610 - 1000 mm	400 - 650 mm	610 - 1000 mm	1	Unité	-	S	564575
15	571 - 945 mm	610 - 1000 mm	651 - 1025 mm	610 - 1000 mm	1	Unité	-	S	564582
15	946 - 1195 mm	610 - 1000 mm	1026 - 1275 mm	610 - 1000 mm	1	Unité	-	S	564599
15	1196 - 1445 mm	610 - 1000 mm	1276 - 1525 mm	610 - 1000 mm	1	Unité	-	S	564605
Matériau: Acier brut, Finition: galvanisée passivée, fixation dans l'embrasure									
15	440 - 690 mm	650 - 1040 mm	400 - 650 mm	610 - 1000 mm	1	Unité	-	S	564988
15	691 - 1065 mm	650 - 1040 mm	651 - 1025 mm	610 - 1000 mm	1	Unité	-	S	564995
15	1066 - 1315 mm	650 - 1040 mm	1026 - 1275 mm	610 - 1000 mm	1	Unité	-	S	565008
15	1316 - 1565 mm	650 - 1040 mm	1276 - 1525 mm	610 - 1000 mm	1	Unité	-	S	565015

Grille de fenêtre Salzburg, peut être raccourcie individuellement

Barre carrée: 12 x 12 mm

Instruction de montage: Nous recommandons un montage en tableau (avec kit de fixation 554361). Les tiges peuvent être raccourcies pour correspondre parfaitement au tableau.

Indication accessoires: Les kits de fixation ne sont pas fournis et sont disponibles séparément.

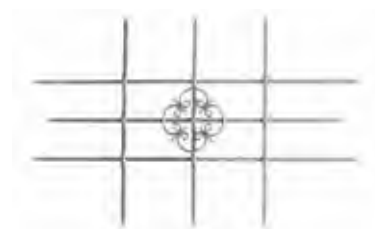

Largeur minimum	Largeur maximum	min. hauteur	hauteur max.	UE	UV	Contenu par UV	Délai de livraison	Code article 4004338...
Matériau: Acier brut, Finition: galvanisée à chaud								
590 mm	1140 mm	390 mm	690 mm	1	Unité	-	L	553548 15
1090 mm	1680 mm	510 mm	840 mm	1	Unité	-	L	553555 15

Grille de fenêtre Friedberg

pour fixation sur mur extérieur

Longueur de l'attache: 60 mm

Largeur totale: 940 mm

Hauteur totale: 740 mm

Barreau: 30 x 4 mm

Coude: 30 mm

• Matériau plein stable

Indication accessoires: les vis ne sont pas incluses dans la livraison



UE	UV	Contenu par UV	Délai de livraison	Code article 4004338...
Matériau: Acier brut, Finition: galvanisée à chaud, plastifiée blanche avec un anneau rouge réfléchissant, à visser, serrure à cylindre profilé à fermeture identique avec trois clés				
1	Unité	-	L	558802 15
Matériau: Acier brut, Finition: galvanisée à chaud, plastifiée blanche, fixation sur le mur				
1	Unité	-	S	558819 15
Matériau: Acier brut, Finition: galvanisée à chaud, plastifiée anthracite métallique, fixation sur le mur				
1	Unité	-	S	558826 15

Kit de fixation pour grille de fenêtre dans tableau

Logement: 12 x 12 mm



Pièces composant le kit: Un kit comprenant : quatre supports (pour carré de 12 x 12 mm), quatre vis de sécurité 7x50 et quatre chevilles M10

UE	UV	Contenu par UV	Délai de livraison	Code article
Matériau: Acier brut, Finition: zinguée				
1	Lot	4 Lot	L	554361

Kit de fixation pour grille de fenêtre sur le mur extérieur

Logement: 12 x 12 mm



Instruction de montage: Afin d'éviter une détérioration du mur, la distance entre le perçage pour le support de la grille et l'angle du mur doit être de 80mm.

Pièces composant le kit: Un kit comprenant : quatre supports (pour carré de 12 x 12 mm), quatre vis de sécurité 7x50 et quatre chevilles M10

UE	UV	Contenu par UV	Délai de livraison	Code article
Matériau: Acier brut, Finition: zinguée				
1	Lot	4 Lot	L	554378

Kit de vis fixation de grille de fenêtre

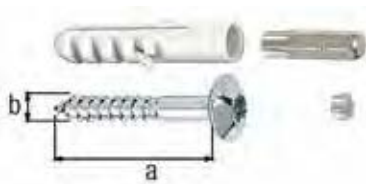

Pièces composant le kit: Un kit comprenant : quatre vis de sécurité 7x50 ou 7x105 et quatre chevilles M10

Cote a	Cote b	UE	UV	Contenu par UV	Délai de livraison	Code article
Matériau: Acier brut, Finition: galvanisée						
50 mm	7 mm	1	Lot	4 Pièce	L	554385
105 mm	7 mm	1	Lot	4 Pièce	L	554415

Rondelle pour vis

∅ pour: 5 - 8 mm

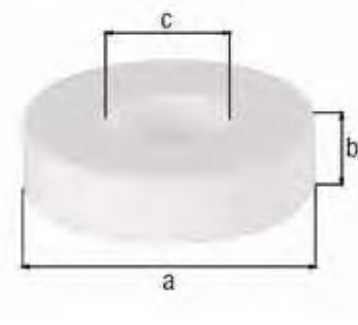

Cote a-∅	Cote b	Cote c-∅	UE	UV	Contenu par UV	Délai de livraison	Code article
Matériau: Plastique (polystyrène), couleur: blanc							
20 mm	5 mm	8,5 mm	4	Emballage	20 Pièce	L	338657
20 mm	10 mm	8,5 mm	4	Emballage	15 Pièce	L	338671
20 mm	20 mm	8,5 mm	4	Emballage	10 Pièce	L	338695

Kit de rondelles pour vis

ø pour: 5 - 8 mm

Pièces composant le kit: Un kit composé de 5 unités par hauteur.

Cote a-Ø	Cote b	Cote c-Ø	UE	UV	Contenu par UV	Délai de livraison	Code article 4004338...
Matériau: Plastique (polystyrène), couleur: noir							
20 mm	5 / 10 / 20 / 30 mm	8,5 mm	4	Emballage	5 Pièce	L	338725
Matériau: Plastique (polystyrène), couleur: blanc							
20 mm	5 / 10 / 20 / 30 mm	8,5 mm	4	Emballage	5 Pièce	L	338718

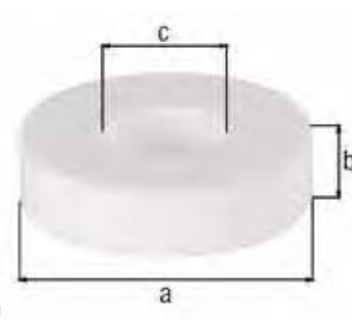

Kit de vis fixation de grille de fenêtre sur façades

Pièces composant le kit: Un sachet comprenant : quatre tiges d'ancrage Ø10 mm, galvanisées, pour épaisseur d'isolation 80 - 100 mm, quatre chevilles 12 x 60 mm, quatre vis de sécurité M10 x 20 mm, galvanisées, quatre rondelles, galvanisées et un embout de visseuse

UE	UV	Contenu par UV	Délai de livraison	Code article 4004338...
Matériau: Acier brut, Finition: galvanisée				
1	Sachet	4 Lot	L	557768



Kit de fixation pour grille de fenêtre

adapté aux grilles de fenêtres individuelles Basic I et II, ainsi qu'aux modèles Frankfurt, Hamburg, München et Köln

Indication accessoires: La livraison comprend les vis de montage pour la fixation des languettes sur la grille de fenêtre. Les vis de sécurité pour la fixation au mur ne sont pas comprises dans la livraison, elles peuvent être commandées séparément.

Pièces composant le kit: Un kit comprenant : quatre languettes, quatre douilles d'écartement et quatre vis

UE	UV	Contenu par UV	Délai de livraison	Code article 4004338...
Matériau: Acier brut, Finition: galvanisée à chaud				
1	Sachet	4 Lot	L	557751
Matériau: Acier brut, Finition: galvanisée à chaud, plastifiée noire mat RAL 9005				
1	Sachet	4 Lot	L	557775
Matériau: Acier brut, Finition: galvanisée, plastifiée blanche RAL 9010				
1	Sachet	4 Lot	L	557782





Grille de fenêtre Amsterdam pour fixation en tableau

grille extensible avec éléments décoratifs

doubles barres transversales
 Largeur plaque de fixation: 35 mm
 Largeur barres verticales: 35 mm

Instruction de montage: Ces grilles de fenêtre sont réglables en continu. Pour une protection durable contre la corrosion, il est nécessaire de retraiter ces dernières à l'aide d'une peinture pour fer forgé. Vous trouverez une vidéo de montage sur www.youtube.com/@alberts1852

Indication accessoires: Quatre vis de sécurité et des chevilles seront fournies.

	Largeur minimum	Largeur maximum	Hauteur totale	Nombre traverses	UE	UV	Contenu par UV	Délai de livraison	Code article 4004338...
Matériau: Acier brut, Finition: zinguée									
15	500 mm	650 mm	300 mm	2	1	Unité	-	L	553586
15	700 mm	1050 mm	300 mm	2	1	Unité	-	L	553593
15	1000 mm	1500 mm	300 mm	2	1	Unité	-	L	553609
15	500 mm	650 mm	450 mm	3	1	Unité	-	L	553616
15	700 mm	1050 mm	450 mm	3	1	Unité	-	L	553623
15	1000 mm	1500 mm	450 mm	3	1	Unité	-	L	553630
15	500 mm	650 mm	600 mm	4	1	Unité	-	L	553647
15	700 mm	1050 mm	600 mm	4	1	Unité	-	L	553654
15	1000 mm	1500 mm	600 mm	4	1	Unité	-	L	553661



Grille de fenêtre Venlo pour fixation en tableau

grille extensible sans élément décoratif

doubles barres transversales
 Largeur plaque de fixation: 35 mm
 Largeur barres verticales: 35 mm

Instruction de montage: Ces grilles de fenêtre sont réglables en continu. Pour une protection durable contre la corrosion, il est nécessaire de retraiter ces dernières à l'aide d'une peinture pour fer forgé. Vous trouverez une vidéo de montage sur www.youtube.com/@alberts1852

Indication accessoires: Quatre vis de sécurité et des chevilles seront fournies.

	Largeur minimum	Largeur maximum	Hauteur totale	Nombre traverses	UE	UV	Contenu par UV	Délai de livraison	Code article 4004338...
Matériau: Acier brut, Finition: zinguée									
15	500 mm	650 mm	300 mm	2	1	Unité	-	L	553678
15	700 mm	1050 mm	300 mm	2	1	Unité	-	L	553685
15	500 mm	650 mm	450 mm	3	1	Unité	-	L	553692
15	700 mm	1050 mm	450 mm	3	1	Unité	-	L	553708

Kit de fixation pour grille extensible en intérieur à rabattre

pour grilles de fenêtre amovibles Amsterdam et Venlo

- Idéal pour la fenêtre de la cave
- Aucune influence sur le mur extérieur (enduit extérieur, isolation, etc.), puisque les grilles de fenêtre à l'intérieur sont montées avant la fenêtre.
- Avant d'ouvrir ou de nettoyer la fenêtre de la cave, ôter le cadenas et rabattre la grille de fenêtre.

Instruction de montage: Vous trouverez une vidéo de montage sur www.youtube.com/@alberts1852

Indication accessoires: Fourni avec cadenas.
Les vis pour le montage mural sont fournies avec la grille extensible.



UE	UV	Contenu par UV	Délai de livraison	Code article
Matériau: Acier brut, Finition: plastifiée blanche				
1	Sachet	1 Lot	L	4004338... 557171



Verrou de sécurité pour soupirail

avec trous de vis fraisés

goupille et écrou papillon en acier inoxydable
avec deux disques de couverture galvanisés à chaud posés sur la grille
Longueur: 370 mm
Acier plat: 19 x 2,5 mm

- Sécurité élevée grâce à la large surface d'appui.

Indication accessoires: Les éléments de fixation sont fournis.

UE	UV	Contenu par UV	Délai de livraison	Code article 4004338...
Matériau: Acier brut, Finition: galvanisée				
3	Blister	2 Pièce	L	901646



Verrou de sécurité pour soupirail

Longueur: 300 mm
Acier plat: 20 x 2,8 mm

Indication accessoires: La vis à anneau et la cheville seront fournies.

UE	UV	Contenu par UV	Délai de livraison	Code article 4004338...
Matériau: Acier brut, Finition: galvanisée				
5	Blister	2 Pièce	L	901622

CLIPS À LAMBRIS ET ACCESSOIRES

Cr  e pour durer.



Clips à lambris MDF

clips à lambris emballés en boîte

Indication accessoires: Les clous sont fournis.

Cote a	Cote b	UE	UV	Contenu par UV	Délai de livraison	Code article 4004338...
Matériau: Acier brut, Finition: zinguée						
4 mm	2 mm	20	Carton	250 Pièce	L	351540



Clips de départ

Indication accessoires: Les clous sont fournis.

Cote a	Cote b	UE	UV	Contenu par UV	Délai de livraison	Code article 4004338...
Matériau: Acier brut, Finition: zinguée						
7 mm	4 mm	10	Lot	10 Pièce	L	351458



Clips à lambris PVC

clips à lambris emballés en boîte

Indication accessoires: Les clous sont fournis.

Cote a	Cote b	UE	UV	Contenu par UV	Délai de livraison	Code article 4004338...
Matériau: Acier brut, Finition: zinguée						
8 mm	1 mm	20	Carton	250 Pièce	L	351519



Clips à lambris pour bois

clips à lambris emballés en boîte

Indication accessoires: Les clous sont fournis.

Cote a	Cote b	UE	UV	Contenu par UV	Délai de livraison	Code article 4004338...
Matériau: Acier brut, Finition: zinguée						
8 mm	2 mm	20	Carton	250 Pièce	L	351045
8 mm	3 mm	40	Carton	100 Pièce	L	351069
8 mm	3 mm	20	Carton	250 Pièce	L	351052
8 mm	4 mm	20	Carton	250 Pièce	L	351090
8 mm	5 mm	10	Carton	250 Pièce	L	351717

Cloueur pour clips à lambris

Cote a	Cote b-Ø	Cote c-Ø	Cote d	UE	UV	Contenu par UV	Délai de livraison	Code article
Matériau: Plastique, avec tige métallique								
187 mm	32 mm	8 mm	137 mm	5	Blister	1 Pièce	L	353186



Pince pour lambris

pour faciliter la pose du lambris

Cote a	Cote b	UE	UV	Contenu par UV	Délai de livraison	Code article
Matériau: Acier brut, Finition: zinguée, avec poignée en plastique						
203 mm	45 mm	5	Blister	1 Pièce	L	353179



CONNECTEUR DE MUR

Cr e pour durer.

Évent à briques

Protège contre l'intrusion d'insectes, l'humidité, etc.

Cote a	Cote b	Cote c	UE	UV	Contenu par UV	Délai de livraison	Code article 4004338...
Matériau: Acier inoxydable							
39 mm	7,5 - 14 mm	50 mm	1	Sachet	10 Pièce	L	336639



Patte à scellement

Épaisseur: 2,50 mm

Cote a	Cote b	UE	UV	Contenu par UV	Délai de livraison	Code article 4004338...
Matériau: Acier brut, Finition: galvanisée Sendzimir, à bétonner						
80 mm	30 mm	50	Unité	-	L	307776
110 mm	30 mm	50	Unité	-	L	307783
110 mm	30 mm	10	Lot	6 Pièce	L	309411
125 mm	30 mm	50	Unité	-	L	307790
140 mm	30 mm	50	Unité	-	L	307806
140 mm	30 mm	10	Lot	6 Pièce	L	309435
160 mm	30 mm	25	Unité	-	L	307813
160 mm	30 mm	10	Lot	6 Pièce	L	309442
190 mm	30 mm	25	Unité	-	L	307820
220 mm	30 mm	25	Unité	-	L	307837

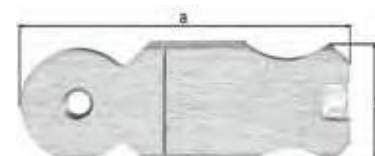

Connecteur de maçonnerie plat

Épaisseur: 0,70 mm

Cote a	Cote b	UE	UV	Contenu par UV	Délai de livraison	Code article 4004338...
Matériau: Acier brut, Finition: galvanisée Sendzimir						
200 mm	22 mm	50	Unité	-	L	323806

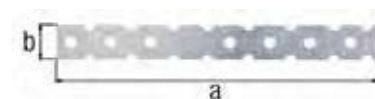

Connecteur de maçonnerie coudé

Épaisseur: 1,25 mm

Cote a	Cote b	Cote c	UE	UV	Contenu par UV	Délai de livraison	Code article 4004338...
Matériau: Acier brut, Finition: galvanisée Sendzimir							
40 mm	68 mm	22 mm	50	Unité	-	L	323813

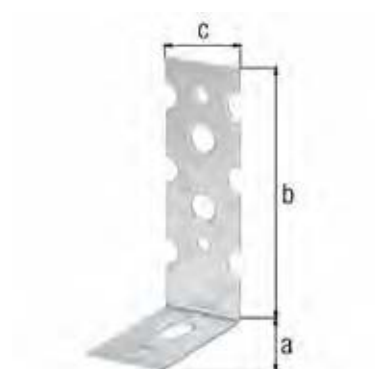



Équerre de bardage

Épaisseur: 2,50 mm

Cote a	Cote b	Cote c	UE	UV	Contenu par UV	Délai de livraison	Code article 4004338...
Matériau: Acier brut, Finition: galvanisée Sendzimir							
53 mm	98 mm	66 mm	50	Unité	-	L	330415
53 mm	118 mm	66 mm	50	Unité	-	L	330422
53 mm	138 mm	66 mm	50	Unité	-	L	330439
53 mm	158 mm	66 mm	50	Unité	-	L	330446

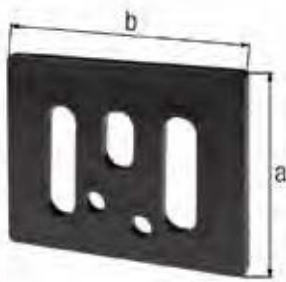

Isolant pour équerre de bardage

pour éviter un pont thermique entre l'équerre et le mur
Épaisseur: 5,00 mm

Cote a	Cote b	UE	UV	Contenu par UV	Délai de livraison	Code article 4004338...
Matériau: Plastique						
53 mm	65 mm	50	Unité	-	L	330477

MÂTS POUR DRAPEAUX ET ACCESSOIRES

Cr e pour durer.



Mât de drapeau

Hauteur totale: 2000 mm

UE	UV	Contenu par UV	Délai de livraison	Code article
Matériau: Bois, Finition: blanche				
1	Unité	-	L	4004338... 639006

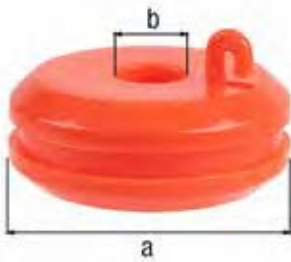

Capuchon de protection pour mâts de drapeau

Cote a-Ø	Cote b-Ø	UE	UV	Contenu par UV	Délai de livraison	Code article
Matériau: Plastique, couleur : orange						
69,62 mm	17,88 mm	1	Unité	-	L	4004338... 642198



Support pour mâts de drapeau pour fixation murale

Cote a-Ø	Cote b	Cote c	UE	UV	Contenu par UV	Délai de livraison	Code article
Matériau: Aluminium							
30 mm	140 mm	95 mm	1	Unité	-	L	4004338... 639105



Support pour mâts de drapeau pour fixation murale

Cote a-Ø	Cote b	Cote c	UE	UV	Contenu par UV	Délai de livraison	Code article
Matériau: Plastique, couleur : blanc							
30 mm	88 mm	126 mm	1	Unité	-	L	4004338... 635190

Support pour mâts de drapeau pour fixation murale

pour un drapeau

Profondeur d'introduction: 130 mm
Épaisseur: 3,00 mm

Cote a-Ø	Cote b	Cote c	UE	UV	Contenu par UV	Délai de livraison	Code article 4004338...
Matériau: Acier brut, Finition: zinguée							
29 mm	130 mm	70 mm	1	Unité	-	L	639662



Support pour mâts de drapeau pour fixation murale

pour deux drapeaux

Profondeur d'introduction: 130 mm
Épaisseur: 3,00 mm

Cote a-Ø	Cote b	Cote c	UE	UV	Contenu par UV	Délai de livraison	Code article 4004338...
Matériau: Acier brut, Finition: zinguée							
29 mm	130 mm	70 mm	1	Unité	-	L	639679



Support pour mâts de drapeau pour fixation murale

pour trois drapeaux

Profondeur d'introduction: 130 mm
Épaisseur: 3,00 mm

Cote a-Ø	Cote b	Cote c	UE	UV	Contenu par UV	Délai de livraison	Code article 4004338...
Matériau: Acier brut, Finition: zinguée							
29 mm	175 mm	80 mm	1	Unité	-	L	639648



TÔLES

Cr  e pour durer.

Tôle lisse

Largeur	Longueur	Épaisseur	UE	UV	Contenu par UV	Délai de livraison	Code article 4004338...
Matériau: Aluminium, Finition: brute							
250 mm	500 mm	0,50 mm	1	Unité	-	L	464981
120 mm	1000 mm	0,50 mm	1	Unité	-	L	464967
200 mm	1000 mm	0,50 mm	1	Unité	-	L	464974
300 mm	1000 mm	0,50 mm	1	Unité	-	L	464998
600 mm	1000 mm	0,50 mm	1	Unité	-	L	465001
250 mm	500 mm	0,80 mm	1	Unité	-	L	466053
120 mm	1000 mm	0,80 mm	1	Unité	-	L	467821
200 mm	1000 mm	0,80 mm	1	Unité	-	L	468002
300 mm	1000 mm	0,80 mm	1	Unité	-	L	466039
600 mm	1000 mm	0,80 mm	1	Unité	-	L	466046
250 mm	500 mm	1,50 mm	1	Unité	-	L	466107
120 mm	1000 mm	1,50 mm	1	Unité	-	L	466060
200 mm	1000 mm	1,50 mm	1	Unité	-	L	466077
300 mm	1000 mm	1,50 mm	1	Unité	-	L	466084
600 mm	1000 mm	1,50 mm	1	Unité	-	L	466091



Tôle lisse

Largeur	Longueur	UE	UV	Contenu par UV	Délai de livraison	Code article 4004338...
Matériau: Aluminium, Finition: anodisée, brossé inox						
250 mm	500 mm	1	Unité	-	L	465964
120 mm	1000 mm	1	Unité	-	L	465957
300 mm	1000 mm	1	Unité	-	L	465971



Tôle lisse

Épaisseur: 0,80 mm

Largeur	Longueur	UE	UV	Contenu par UV	Délai de livraison	Code article 4004338...
Matériau: Aluminium, Finition: plastifiée blanche						
240 mm	480 mm	1	Unité	-	L	466374





Tôle emboutie motifs grains de riz

Épaisseur: 1,50 mm

Largeur	Longueur	UE	UV	Contenu par UV	Délai de livraison	Code article
Matériau: Aluminium, Finition: brute						
200 mm	500 mm	1	Unité	-	L	469405



Tôle emboutie motifs crépis

Épaisseur: 1,00 mm

Largeur	Longueur	UE	UV	Contenu par UV	Délai de livraison	Code article
Matériau: Aluminium, Finition: brute						
250 mm	500 mm	1	Unité	-	L	466633
120 mm	1000 mm	1	Unité	-	L	466596
200 mm	1000 mm	1	Unité	-	L	468354
300 mm	1000 mm	1	Unité	-	L	466619
600 mm	1000 mm	1	Unité	-	L	464721



Tôle emboutie motifs grain de riz

- Antidérapant : testé selon la norme DIN 51130 et ASR A1.5/1,2. Convient comme revêtement de sol pour une utilisation dans les locaux et zones de travail présentant un risque de glissade, dans lesquels les revêtements de sol du groupe d'évaluation R10/V-- sont exigés.

Largeur	Longueur	Épaisseur	UE	UV	Contenu par UV	Délai de livraison	Code article
Matériau: Aluminium, Finition: brute							
250 mm	500 mm	1,50 mm	1	Unité	-	L	466756
120 mm	1000 mm	1,50 mm	1	Unité	-	L	466695
200 mm	1000 mm	1,50 mm	1	Unité	-	L	468385
300 mm	1000 mm	1,50 mm	1	Unité	-	L	466718
600 mm	1000 mm	1,50 mm	1	Unité	-	L	466725
400 mm	2000 mm	1,50 mm	1	Unité	-	L	466732
300 mm	1000 mm	2,50 mm	1	Unité	-	L	466763
600 mm	1000 mm	2,50 mm	1	Unité	-	L	466770
600 mm	2000 mm	2,50 mm	1	Unité	-	L	466794

Tôle emboutie design martelé

Épaisseur: 0,50 mm

Largeur	Longueur	UE	UV	Contenu par UV	Délai de livraison	Code article 4004338...
Matériau: Aluminium, Finition: brute						
250 mm	500 mm	1	Unité	-	L	466534
120 mm	1000 mm	1	Unité	-	L	466497
200 mm	1000 mm	1	Unité	-	L	470777



Tôle emboutie motif carré

Épaisseur: 1,00 mm

Largeur	Longueur	UE	UV	Contenu par UV	Délai de livraison	Code article 4004338...
Matériau: Aluminium, Finition: couleur argent, anodisée						
250 mm	500 mm	1	Unité	-	L	466480
200 mm	1000 mm	1	Unité	-	L	466459
600 mm	1000 mm	1	Unité	-	L	466473



Tôle perforée perforation Forme carrée

Trous: 10 x 10 mm

Écartement entre deux trous juxtaposés à partir de leur centre: 15 mm

Épaisseur: 0,80 mm

Largeur	Longueur	UE	UV	Contenu par UV	Délai de livraison	Code article 4004338...
Matériau: Aluminium, Finition: couleur argent, anodisée						
250 mm	500 mm	1	Unité	-	L	467142
200 mm	1000 mm	1	Unité	-	L	468163
500 mm	1000 mm	1	Unité	-	L	468187



Tôle perforée perforation Forme carrée

Trous: 10 x 10 mm

Écartement entre deux trous juxtaposés à partir de leur centre: 30 mm

Épaisseur: 0,80 mm

Largeur	Longueur	UE	UV	Contenu par UV	Délai de livraison	Code article 4004338...
Matériau: Aluminium, Finition: couleur argent, anodisée						
250 mm	500 mm	1	Unité	-	L	467197
300 mm	1000 mm	1	Unité	-	L	467173
600 mm	1000 mm	1	Unité	-	L	467180





Tôle perforée perforation Forme circulaire

Trous-Ø: 2 mm
Écartement entre deux trous juxtaposés à partir de leur centre: 3,5 mm
Épaisseur: 0,80 mm

Largeur	Longueur	UE	UV	Contenu par UV	Délai de livraison	Code article
Matériau: Aluminium, Finition: brute						
250 mm	500 mm	1	Unité	-	L	464240
120 mm	1000 mm	1	Unité	-	L	464233
200 mm	1000 mm	1	Unité	-	L	468200
300 mm	1000 mm	1	Unité	-	L	464257
600 mm	1000 mm	1	Unité	-	L	464264
Matériau: Aluminium, Finition: couleur argent, anodisée						
250 mm	500 mm	1	Unité	-	L	466947
200 mm	1000 mm	1	Unité	-	L	466916



Tôle perforée perforation Forme circulaire

Trous-Ø: 3 mm
Écartement entre deux trous juxtaposés à partir de leur centre: 5 mm
Épaisseur: 0,80 mm

Largeur	Longueur	UE	UV	Contenu par UV	Délai de livraison	Code article
Matériau: Aluminium, Finition: couleur argent, anodisée						
250 mm	500 mm	1	Unité	-	L	466992
200 mm	1000 mm	1	Unité	-	L	466961



Tôle perforée perforation Forme circulaire

Trous-Ø: 4,5 mm
Écartement entre deux trous juxtaposés à partir de leur centre: 15 mm
Épaisseur: 1,50 mm

Largeur	Longueur	UE	UV	Contenu par UV	Délai de livraison	Code article
Matériau: Aluminium, Finition: brute						
250 mm	500 mm	1	Unité	-	L	467043
120 mm	1000 mm	1	Unité	-	L	467005



Tôle perforée perforation sous Forme de lamelles

Épaisseur: 0,80 mm

Largeur	Longueur	UE	UV	Contenu par UV	Délai de livraison	Code article
Matériau: Aluminium, Finition: couleur argent, anodisée						
250 mm	500 mm	1	Unité	-	L	466848
200 mm	1000 mm	1	Unité	-	L	466817

Tôle perforée perforation Forme de croix

Épaisseur: 0,80 mm

Largeur	Longueur	UE	UV	Contenu par UV	Délai de livraison	Code article 4004338...
Matériau: Aluminium, Finition: couleur argent, anodisée						
250 mm	500 mm	1	Unité	-	L	466893
200 mm	1000 mm	1	Unité	-	L	466862
600 mm	1000 mm	1	Unité	-	L	466886



Tôle métal déployé

Épaisseur: 1,00 mm

Largeur	Longueur	Cote a	Cote b	Cote c	UE	UV	Contenu par UV	Délai de livraison	Code article 4004338...
Matériau: Aluminium, Finition: couleur noire, anodisée									
250 mm	500 mm	22 mm	10 mm	1,5 mm	1	Unité	-	L	465896
600 mm	1000 mm	22 mm	10 mm	1,5 mm	1	Unité	-	L	465919





Tôle métal déployé

Épaisseur: 1,60 mm

Largeur	Longueur	Cote a	Cote b	Cote c	UE	UV	Contenu par UV	Délai de livraison	Code article 4004338...
Matériau: Aluminium, Finition: couleur argent, anodisée									
250 mm	500 mm	10,3 mm	5 mm	1 mm	1	Unité	-	L	467241
300 mm	1000 mm	10,3 mm	5 mm	1 mm	1	Unité	-	L	467227
Matériau: Aluminium, Finition: couleur or, anodisée									
250 mm	500 mm	10,3 mm	5 mm	1 mm	1	Unité	-	L	467296
300 mm	1000 mm	10,3 mm	5 mm	1 mm	1	Unité	-	L	467272
600 mm	1000 mm	10,3 mm	5 mm	1 mm	1	Unité	-	L	467289



Tôle lisse

Épaisseur: 0,50 mm

	Largeur	Longueur	UE	UV	Contenu par UV	Délai de livraison	Code article 4004338...
Matériau: Acier inoxydable							
VA	250 mm	500 mm	1	Unité	-	L	467463
VA	120 mm	1000 mm	1	Unité	-	L	467456



Tôle lisse

	Largeur	Longueur	Épaisseur	UE	UV	Contenu par UV	Délai de livraison	Code article 4004338...
Matériau: Cuivre								
	200 mm	500 mm	0,50 mm	1	Unité	-	L	470210
	500 mm	1000 mm	0,50 mm	1	Unité	-	L	469511

Tôle lisse

Largeur	Longueur	Épaisseur	UE	UV	Contenu par UV	Délai de livraison	Code article
Matériau: Laiton							
200 mm	500 mm	0,50 mm	1	Unité	-	L	470012
200 mm	1000 mm	0,80 mm	1	Unité	-	L	470654



Tôle lisse

Largeur	Longueur	Épaisseur	UE	UV	Contenu par UV	Délai de livraison	Code article
Matériau: Acier brut							
250 mm	500 mm	0,75 mm	1	Unité	-	L	466275
200 mm	1000 mm	0,75 mm	1	Unité	-	L	468576
600 mm	1000 mm	0,75 mm	1	Unité	-	L	466268
Matériau: Acier brut, Finition: galvanisée							
250 mm	500 mm	0,50 mm	1	Unité	-	L	466237
120 mm	1000 mm	0,50 mm	1	Unité	-	L	466206
300 mm	1000 mm	0,50 mm	1	Unité	-	L	466213
600 mm	1000 mm	0,50 mm	1	Unité	-	L	466220
250 mm	500 mm	0,75 mm	1	Unité	-	L	465834
120 mm	1000 mm	0,75 mm	1	Unité	-	L	465810
200 mm	1000 mm	0,75 mm	1	Unité	-	L	465827
300 mm	1000 mm	0,75 mm	1	Unité	-	L	465841
600 mm	1000 mm	0,75 mm	1	Unité	-	L	465858

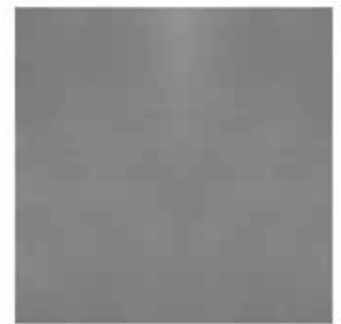

Tôle perforée perforation Forme carrée

Trous: 5 x 5 mm

Écartement entre deux trous juxtaposés à partir de leur centre: 8 mm

Épaisseur: 1,00 mm

Largeur	Longueur	UE	UV	Contenu par UV	Délai de livraison	Code article
Matériau: Acier brut						
250 mm	500 mm	1	Unité	-	L	463106
500 mm	1000 mm	1	Unité	-	L	462895

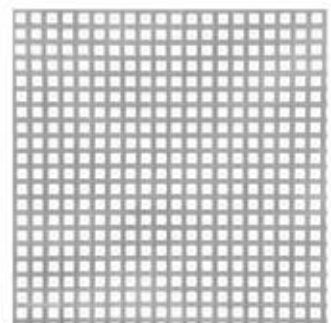

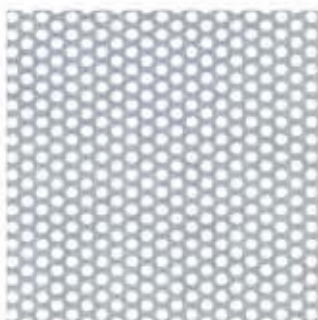

Tôle perforée perforation Forme circulaire

Trous-Ø: 4,5 mm
Écartement entre deux trous juxtaposés à partir de leur centre: 15 mm
Épaisseur: 1,50 mm

Largeur	Longueur	UE	UV	Contenu par UV	Délai de livraison	Code article
Matériau: Acier brut, Finition: galvanisée						
300 mm	1000 mm	1	Unité	-	L	467074

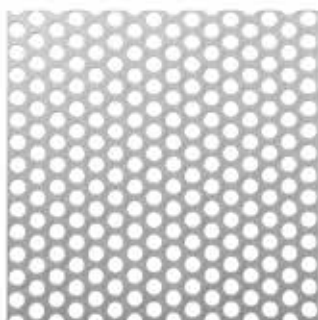

Tôle perforée perforation Forme circulaire

Trous-Ø: 8 mm
Écartement entre deux trous juxtaposés à partir de leur centre: 11 mm
Épaisseur: 1,00 mm

Largeur	Longueur	UE	UV	Contenu par UV	Délai de livraison	Code article
Matériau: Acier brut						
250 mm	500 mm	1	Unité	-	L	462994



Tôle métal déployé

Largeur	Longueur	Épaisseur	Cote a	Cote b	Cote c	UE	UV	Contenu par UV	Délai de livraison	Code article
Matériau: Acier brut										
250 mm	500 mm	1,20 mm	6 mm	3,4 mm	0,6 mm	1	Unité	-	L	467340
300 mm	1000 mm	1,20 mm	6 mm	3,4 mm	0,6 mm	1	Unité	-	L	467326
600 mm	1000 mm	1,20 mm	6 mm	3,4 mm	0,6 mm	1	Unité	-	L	467333
250 mm	500 mm	2,20 mm	10 mm	7,5 mm	1,0 mm	1	Unité	-	L	467395
120 mm	1000 mm	2,20 mm	10 mm	7,5 mm	1,0 mm	1	Unité	-	L	467357
300 mm	1000 mm	2,20 mm	10 mm	7,5 mm	1,0 mm	1	Unité	-	L	467371
250 mm	500 mm	2,80 mm	16 mm	8,0 mm	1,5 mm	1	Unité	-	L	467449
120 mm	1000 mm	2,80 mm	16 mm	8,0 mm	1,5 mm	1	Unité	-	L	467401



Tôle lisse coudée en L

Pliure: 90 °
Épaisseur: 0,50 mm

Longueur	Cote a	Cote b	UE	UV	Contenu par UV	Délai de livraison	Code article 4004338...
Matériau: Aluminium, Finition: brute							
1000 mm	50 mm	50 mm	1	Unité	-	L	462901
1000 mm	68 mm	30 mm	1	Unité	-	L	462918
1000 mm	96 mm	28 mm	1	Unité	-	L	462925
1000 mm	135 mm	30 mm	1	Unité	-	L	462932
2000 mm	50 mm	50 mm	1	Unité	-	L	462802
2000 mm	68 mm	30 mm	1	Unité	-	L	462819
2000 mm	96 mm	28 mm	1	Unité	-	L	462826
2000 mm	135 mm	30 mm	1	Unité	-	L	462833



Tôle emboutie motif grain de riz chanfreinée en L

Pliure: 90 °
Épaisseur: 1,50 mm

Longueur	Cote a	Cote b	UE	UV	Contenu par UV	Délai de livraison	Code article 4004338...
Matériau: Aluminium, Finition: brute							
1000 mm	135 mm	30 mm	1	Unité	-	L	462949
2000 mm	135 mm	30 mm	1	Unité	-	L	462840



Tôle lisse coudée en Z

Support dans un angle de: 90 / 90 °
Épaisseur: 0,50 mm

Longueur	Cote a	Cote b	Cote c	UE	UV	Contenu par UV	Délai de livraison	Code article 4004338...
Matériau: Aluminium, Finition: brute								
1000 mm	18 mm	63 mm	18 mm	1	Unité	-	L	462956
2000 mm	18 mm	63 mm	18 mm	1	Unité	-	L	462857

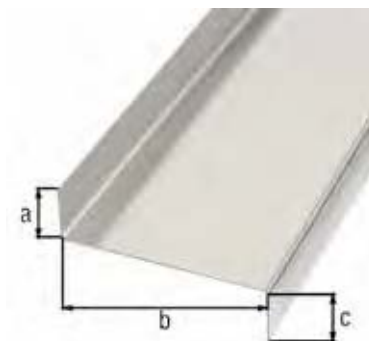



Tôle lisse coudée en U

Support dans un angle de: 90 / 90 °
Épaisseur: 0,50 mm

Longueur	Cote a	Cote b	UE	UV	Contenu par UV	Délai de livraison	Code article
Matériau: Aluminium, Finition: brute							
1000 mm	29 mm	20 mm	1	Unité	-	L	462963
1000 mm	58 mm	20 mm	1	Unité	-	L	462970
1000 mm	130 mm	18 mm	1	Unité	-	L	462987
2000 mm	29 mm	20 mm	1	Unité	-	L	462864
2000 mm	58 mm	20 mm	1	Unité	-	L	462871
2000 mm	130 mm	18 mm	1	Unité	-	L	462888

Protection de coins motif grain de riz

Cote a	Cote b	UE	UV	Contenu par UV	Délai de livraison	Code article 4004338...
Matériau: Aluminium, Finition: brute						
23,5 mm	23,5 mm	1	Unité	-	L	467654
29,5 mm	29,5 mm	1	Unité	-	L	467661
35,5 mm	35,5 mm	1	Unité	-	L	467678



Profilé pour protection d'angle

matériau souple, aisément flexible

pour toutes les tôles n'excédant pas une épaisseur de 2 mm, assure la protection des bords tranchants

Longueur: 1500 mm

Cote a	Cote b	UE	UV	Contenu par UV	Délai de livraison	Code article 4004338...
Matériau: PVC souple, couleur noire						
10 mm	7 mm	3	Emballage 1 Pièce	L	L	426859



PROFILÉS EN ALUMINIUM

Créé pour durer.

Profilé plat

Longueur	Cote a	Cote b	UE	UV	Contenu par UV	Délai de livraison	Code article 4004338...
Matériau: Aluminium, Finition: brute							
1000 mm	15 mm	2 mm	1	Unité	-	L	469375
1000 mm	20 mm	2 mm	1	Unité	-	L	473488
1000 mm	20 mm	5 mm	1	Unité	-	L	469887
1000 mm	25 mm	2 mm	1	Unité	-	L	469894
1000 mm	30 mm	2 mm	1	Unité	-	L	473709
1000 mm	40 mm	3 mm	1	Unité	-	L	469917
1000 mm	50 mm	3 mm	1	Unité	-	L	488178
1000 mm	60 mm	3 mm	1	Unité	-	L	492458
1000 mm	70 mm	3 mm	1	Unité	-	L	473976
1000 mm	80 mm	3 mm	1	Unité	-	L	473990
2000 mm	20 mm	2 mm	1	Unité	-	L	473501
2000 mm	20 mm	5 mm	1	Unité	-	L	469962
2000 mm	25 mm	2 mm	1	Unité	-	L	469979
2000 mm	30 mm	2 mm	1	Unité	-	L	472023
2000 mm	40 mm	2 mm	1	Unité	-	L	472030
2000 mm	50 mm	3 mm	1	Unité	-	L	472047
2000 mm	60 mm	3 mm	1	Unité	-	L	472054
2000 mm	70 mm	3 mm	1	Unité	-	L	474089
2000 mm	80 mm	3 mm	1	Unité	-	L	474102
2600 mm	15 mm	2 mm	1	Unité	-	L	492595
2600 mm	20 mm	2 mm	1	Unité	-	L	433048
2600 mm	20 mm	5 mm	1	Unité	-	L	470197
2600 mm	25 mm	2 mm	1	Unité	-	L	433505
2600 mm	30 mm	2 mm	1	Unité	-	L	472184
2600 mm	40 mm	2 mm	1	Unité	-	L	463267
2600 mm	50 mm	3 mm	1	Unité	-	L	492229
2600 mm	60 mm	3 mm	1	Unité	-	L	488185
Matériau: Aluminium, Finition: plastifiée blanche RAL 9016							
1000 mm	30 mm	2 mm	1	Unité	-	L	474201
2000 mm	20 mm	2 mm	1	Unité	-	L	474379
2600 mm	20 mm	2 mm	1	Unité	-	L	479848
2600 mm	30 mm	2 mm	1	Unité	-	L	479855
2600 mm	50 mm	3 mm	1	Unité	-	L	492601



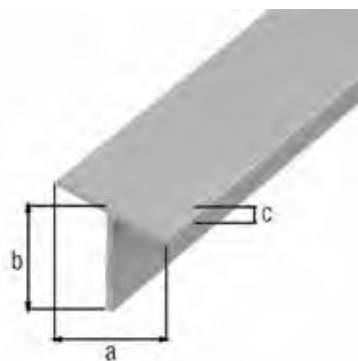

Profilé Forme T

Longueur	Cote a	Cote b	Cote c	UE	UV	Contenu par UV	Délai de livraison	Code article 4004338...
Matériau: Aluminium, Finition: brute								
1000 mm	15 mm	15 mm	1,5 mm	1	Unité	-	L	472092
1000 mm	20 mm	20 mm	1,5 mm	1	Unité	-	L	472108
1000 mm	35 mm	35 mm	3,0 mm	1	Unité	-	L	464899
2000 mm	15 mm	15 mm	1,5 mm	1	Unité	-	L	472153
2000 mm	20 mm	20 mm	1,5 mm	1	Unité	-	L	472160
2000 mm	35 mm	35 mm	3,0 mm	1	Unité	-	L	472115
2600 mm	15 mm	15 mm	1,5 mm	1	Unité	-	L	499877
2600 mm	20 mm	20 mm	1,5 mm	1	Unité	-	L	492540
2600 mm	35 mm	35 mm	3,0 mm	1	Unité	-	L	470425
Matériau: Aluminium, Finition: plastifiée blanche RAL 9016								
2600 mm	15 mm	15 mm	1,5 mm	1	Unité	-	L	479954
2600 mm	25 mm	25 mm	2,0 mm	1	Unité	-	L	479961



Profilé rond plein

Longueur	Cote a-Ø	UE	UV	Contenu par UV	Délai de livraison	Code article 4004338...
Matériau: Aluminium, Finition: brute						
1000 mm	4 mm	1	Unité	-	L	473778
1000 mm	6 mm	1	Unité	-	L	473945
1000 mm	8 mm	1	Unité	-	L	474096
1000 mm	10 mm	1	Unité	-	L	474287
1000 mm	12 mm	1	Unité	-	L	488147
2600 mm	4 mm	1	Unité	-	L	492441
2600 mm	6 mm	1	Unité	-	L	499785
2600 mm	8 mm	1	Unité	-	L	470371
2600 mm	10 mm	1	Unité	-	L	470364
2600 mm	12 mm	1	Unité	-	L	463489



Tube rond

Longueur	Cote a-Ø	Cote b	UE	UV	Contenu par UV	Délai de livraison	Code article 4004338...
Matériau: Aluminium, Finition: brute							
1000 mm	6 mm	1,0 mm	1	Unité	-	L	473754
1000 mm	8 mm	1,0 mm	1	Unité	-	L	472481
1000 mm	10 mm	1,0 mm	1	Unité	-	L	472498
1000 mm	12 mm	1,0 mm	1	Unité	-	L	472504
1000 mm	15 mm	1,0 mm	1	Unité	-	L	472573
1000 mm	20 mm	1,0 mm	1	Unité	-	L	472580
1000 mm	25 mm	1,5 mm	1	Unité	-	L	472597
1000 mm	30 mm	2,0 mm	1	Unité	-	L	492434

Longueur	Cote a-Ø	Cote b	UE	UV	Contenu par UV	Délai de livraison	Code article 4004338...
2000 mm	10 mm	1,0 mm	1	Unité	-	L	469900
2000 mm	20 mm	1,0 mm	1	Unité	-	L	472313
2000 mm	30 mm	2,0 mm	1	Unité	-	L	472320
2600 mm	6 mm	1,0 mm	1	Unité	-	L	463281
2600 mm	8 mm	1,0 mm	1	Unité	-	L	469382
2600 mm	10 mm	1,0 mm	1	Unité	-	L	488161
2600 mm	12 mm	1,0 mm	1	Unité	-	L	468996
2600 mm	15 mm	1,0 mm	1	Unité	-	L	492212
2600 mm	20 mm	1,0 mm	1	Unité	-	L	463472
2600 mm	25 mm	1,5 mm	1	Unité	-	L	488192
2600 mm	30 mm	2,0 mm	1	Unité	-	L	470180
Matériau: Aluminium, Finition: plastifiée blanche RAL 9016							
2600 mm	25 mm	1,5 mm	1	Unité	-	L	479879

Profilé carré plein

Longueur	Cote a	Cote b	UE	UV	Contenu par UV	Délai de livraison	Code article 4004338...
Matériau: Aluminium, Finition: brute							
1000 mm	10 mm	10 mm	1	Unité	-	L	470098
1000 mm	12 mm	12 mm	1	Unité	-	L	470296



Tube carré

Longueur	Cote a	Cote b	Cote c	UE	UV	Contenu par UV	Délai de livraison	Code article 4004338...
Matériau: Aluminium, Finition: brute								
1000 mm	10 mm	10 mm	1,0 mm	1	Unité	-	L	474157
1000 mm	15 mm	15 mm	1,0 mm	1	Unité	-	L	472801
1000 mm	20 mm	20 mm	1,5 mm	1	Unité	-	L	472856
1000 mm	25 mm	25 mm	1,5 mm	1	Unité	-	L	472863
1000 mm	30 mm	30 mm	2,0 mm	1	Unité	-	L	488116
1000 mm	40 mm	40 mm	2,0 mm	1	Unité	-	L	470128
2000 mm	15 mm	15 mm	1,0 mm	1	Unité	-	L	469870
2000 mm	20 mm	20 mm	1,5 mm	1	Unité	-	L	472429
2000 mm	25 mm	25 mm	1,5 mm	1	Unité	-	L	472436
2000 mm	30 mm	30 mm	2,0 mm	1	Unité	-	L	472443
2000 mm	40 mm	40 mm	2,0 mm	1	Unité	-	L	472450
2600 mm	15 mm	15 mm	1,0 mm	1	Unité	-	L	470340
2600 mm	20 mm	20 mm	1,5 mm	1	Unité	-	L	492564
2600 mm	25 mm	25 mm	1,5 mm	1	Unité	-	L	469931
2600 mm	30 mm	30 mm	2,0 mm	1	Unité	-	L	464950
2600 mm	40 mm	40 mm	2,0 mm	1	Unité	-	L	499860
Matériau: Aluminium, Finition: plastifiée blanche RAL 9016								
2600 mm	20 mm	20 mm	1,5 mm	1	Unité	-	L	479886
2600 mm	30 mm	30 mm	2,0 mm	1	Unité	-	L	479893

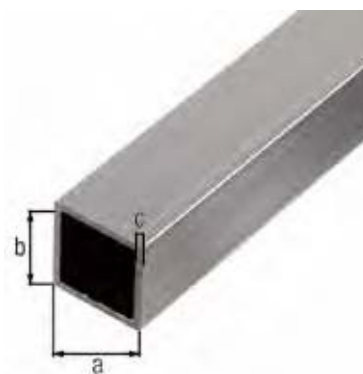



Tube rectangle

Longueur	Cote a	Cote b	Cote c	UE	UV	Contenu par UV	Délai de livraison	Code article
Matériau: Aluminium, Finition: brute								
1000 mm	50 mm	20 mm	2 mm	1	Unité	-	L	472979
2000 mm	50 mm	20 mm	2 mm	1	Unité	-	L	472511
2600 mm	50 mm	20 mm	2 mm	1	Unité	-	L	470166
Matériau: Aluminium, Finition: plastifiée blanche RAL 9016								
2600 mm	30 mm	20 mm	2 mm	1	Unité	-	L	479909
2600 mm	40 mm	20 mm	2 mm	1	Unité	-	L	479916



Profilé cornière

Version: côtés égaux

Longueur	Cote a	Cote b	Cote c	UE	UV	Contenu par UV	Délai de livraison	Code article
Matériau: Aluminium, Finition: brute								
1000 mm	10 mm	10 mm	1,0 mm	1	Unité	-	L	473938
1000 mm	15 mm	15 mm	1,0 mm	1	Unité	-	L	473075
1000 mm	20 mm	20 mm	1,5 mm	1	Unité	-	L	473082
1000 mm	25 mm	25 mm	1,5 mm	1	Unité	-	L	473099
1000 mm	30 mm	30 mm	2,0 mm	1	Unité	-	L	473105
1000 mm	35 mm	35 mm	1,5 mm	1	Unité	-	L	473921
1000 mm	40 mm	40 mm	2,0 mm	1	Unité	-	L	473266
1000 mm	50 mm	50 mm	3,0 mm	1	Unité	-	L	488109
1000 mm	60 mm	60 mm	3,0 mm	1	Unité	-	L	473372
1000 mm	70 mm	70 mm	3,0 mm	1	Unité	-	L	473389
1000 mm	80 mm	80 mm	3,0 mm	1	Unité	-	L	474171
2000 mm	10 mm	10 mm	1,0 mm	1	Unité	-	L	473907
2000 mm	15 mm	15 mm	1,0 mm	1	Unité	-	L	472610
2000 mm	20 mm	20 mm	1,5 mm	1	Unité	-	L	472627
2000 mm	25 mm	25 mm	1,5 mm	1	Unité	-	L	472634
2000 mm	30 mm	30 mm	1,5 mm	1	Unité	-	L	472641
2000 mm	35 mm	35 mm	1,5 mm	1	Unité	-	L	474249
2000 mm	40 mm	40 mm	2,0 mm	1	Unité	-	L	472658
2000 mm	50 mm	50 mm	3,0 mm	1	Unité	-	L	472665
2000 mm	60 mm	60 mm	3,0 mm	1	Unité	-	L	474133
2000 mm	70 mm	70 mm	3,0 mm	1	Unité	-	L	474140
2000 mm	80 mm	80 mm	3,0 mm	1	Unité	-	L	474164
2600 mm	10 mm	10 mm	1,0 mm	1	Unité	-	L	470227
2600 mm	15 mm	15 mm	1,0 mm	1	Unité	-	L	472177
2600 mm	20 mm	20 mm	1,5 mm	1	Unité	-	L	472146
2600 mm	25 mm	25 mm	1,5 mm	1	Unité	-	L	472139
2600 mm	30 mm	30 mm	1,5 mm	1	Unité	-	L	472085
2600 mm	35 mm	35 mm	1,5 mm	1	Unité	-	L	431587
2600 mm	40 mm	40 mm	2,0 mm	1	Unité	-	L	468965
2600 mm	50 mm	50 mm	3,0 mm	1	Unité	-	L	470005

Longueur	Cote a	Cote b	Cote c	UE	UV	Contenu par UV	Délai de livraison	Code article
Matériau: Aluminium, Finition: plastifiée blanche RAL 9016								
2000 mm	20 mm	20 mm	1,5 mm	1	Unité	-	L	473969
2000 mm	25 mm	25 mm	1,5 mm	1	Unité	-	L	474195
2000 mm	30 mm	30 mm	2,0 mm	1	Unité	-	L	474256
2000 mm	15 mm	15 mm	1,0 mm	1	Unité	-	L	474270
2600 mm	20 mm	20 mm	1,5 mm	1	Unité	-	L	474935
2600 mm	25 mm	25 mm	1,5 mm	1	Unité	-	L	474942
2600 mm	30 mm	30 mm	2,0 mm	1	Unité	-	L	474966
2600 mm	50 mm	50 mm	3,0 mm	1	Unité	-	L	474973
2600 mm	15 mm	15 mm	1,0 mm	1	Unité	-	L	474997

Cornière motif grains de riz

Version: côtés égaux

Longueur	Cote a	Cote b	Cote c	UE	UV	Contenu par UV	Délai de livraison	Code article
Matériau: Aluminium, Finition: brute								
1000 mm	23,5 mm	23,5 mm	1,5 mm	1	Unité	-	L	468842
1000 mm	29,5 mm	29,5 mm	1,5 mm	1	Unité	-	L	468859
1000 mm	35,5 mm	35,5 mm	1,5 mm	1	Unité	-	L	468866
1000 mm	41,2 mm	41,2 mm	1,5 mm	1	Unité	-	L	468873
2000 mm	23,5 mm	23,5 mm	1,5 mm	1	Unité	-	L	467692
2000 mm	29,5 mm	29,5 mm	1,5 mm	1	Unité	-	L	467708
2000 mm	35,5 mm	35,5 mm	1,5 mm	1	Unité	-	L	467715
2000 mm	41,2 mm	41,2 mm	1,5 mm	1	Unité	-	L	467722



Cornière inégale

Version: côtés inégaux

Longueur	Cote a	Cote b	Cote c	UE	UV	Contenu par UV	Délai de livraison	Code article
Matériau: Aluminium, Finition: brute								
1000 mm	15 mm	10 mm	1,5 mm	1	Unité	-	L	470302
1000 mm	20 mm	10 mm	1,5 mm	1	Unité	-	L	470463
1000 mm	25 mm	15 mm	1,5 mm	1	Unité	-	L	465995
1000 mm	30 mm	15 mm	2,0 mm	1	Unité	-	L	499822
1000 mm	30 mm	20 mm	2,0 mm	1	Unité	-	L	473983
1000 mm	40 mm	10 mm	2,0 mm	1	Unité	-	L	492175
1000 mm	40 mm	20 mm	2,0 mm	1	Unité	-	L	474003
1000 mm	50 mm	20 mm	2,0 mm	1	Unité	-	L	474072
1000 mm	50 mm	30 mm	3,0 mm	1	Unité	-	L	470241
1000 mm	65 mm	35 mm	2,5 mm	1	Unité	-	L	492182
1000 mm	70 mm	40 mm	3,0 mm	1	Unité	-	L	473365
2000 mm	20 mm	10 mm	1,5 mm	1	Unité	-	L	472719
2000 mm	30 mm	15 mm	2,0 mm	1	Unité	-	L	472726
2000 mm	30 mm	20 mm	2,0 mm	1	Unité	-	L	472733
2000 mm	40 mm	20 mm	2,0 mm	1	Unité	-	L	474188
2000 mm	50 mm	30 mm	3,0 mm	1	Unité	-	L	472764

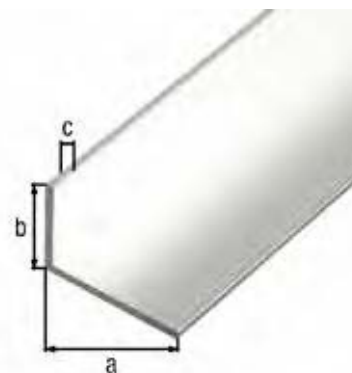

Longueur	Cote a	Cote b	Cote c	UE	UV	Contenu par UV	Délai de livraison	Code article 4004338...
2000 mm	70 mm	40 mm	3,0 mm	1	Unité	-	L	476991
2600 mm	15 mm	10 mm	1,0 mm	1	Unité	-	L	431570
2600 mm	20 mm	10 mm	1,5 mm	1	Unité	-	L	470081
2600 mm	25 mm	15 mm	1,5 mm	1	Unité	-	L	487881
2600 mm	30 mm	15 mm	2,0 mm	1	Unité	-	L	469399
2600 mm	30 mm	20 mm	2,0 mm	1	Unité	-	L	499808
2600 mm	40 mm	10 mm	2,0 mm	1	Unité	-	L	492502
2600 mm	40 mm	20 mm	2,0 mm	1	Unité	-	L	492496
2600 mm	50 mm	20 mm	2,0 mm	1	Unité	-	L	465018
2600 mm	50 mm	30 mm	3,0 mm	1	Unité	-	L	470494
2600 mm	65 mm	35 mm	2,5 mm	1	Unité	-	L	488222
Matériau: Aluminium, Finition: plastifiée blanche RAL 9016								
2600 mm	20 mm	10 mm	1,5 mm	1	Unité	-	L	475086
2600 mm	30 mm	20 mm	2,0 mm	1	Unité	-	L	475093



Cornière motif grains de riz

Version: côtés inégaux

Longueur	Cote a	Cote b	Cote c	UE	UV	Contenu par UV	Délai de livraison	Code article 4004338...
Matériau: Aluminium, Finition: brute								
1000 mm	43,5 mm	23,5 mm	1,5 mm	1	Unité	-	L	468903
1000 mm	53,6 mm	29,5 mm	1,5 mm	1	Unité	-	L	468910
1000 mm	65,6 mm	35,5 mm	1,5 mm	1	Unité	-	L	468927
2000 mm	43,5 mm	23,5 mm	1,5 mm	1	Unité	-	L	468934
2000 mm	53,6 mm	29,5 mm	1,5 mm	1	Unité	-	L	468941

Profilé Forme U

Longueur	Cote a	Cote b	Cote c	Cote d	UE	UV	Contenu par UV	Délai de livraison	Code article 4004338...
Matériau: Aluminium, Finition: brute									
1000 mm	6 mm	6 mm	1,0 mm	4 mm	1	Unité	-	L	473808
1000 mm	8 mm	8 mm	1,0 mm	6 mm	1	Unité	-	L	475659
1000 mm	10 mm	8 mm	1,0 mm	8 mm	1	Unité	-	L	470449
1000 mm	10 mm	10 mm	1,0 mm	8 mm	1	Unité	-	L	475666
1000 mm	15 mm	10 mm	1,5 mm	12 mm	1	Unité	-	L	492519
1000 mm	15 mm	15 mm	1,5 mm	12 mm	1	Unité	-	L	474362
1000 mm	15 mm	20 mm	1,5 mm	12 mm	1	Unité	-	L	475697
1000 mm	16 mm	13 mm	1,5 mm	13 mm	1	Unité	-	L	492465
1000 mm	20 mm	10 mm	1,5 mm	17 mm	1	Unité	-	L	474409
1000 mm	20 mm	20 mm	1,5 mm	17 mm	1	Unité	-	L	474485
1000 mm	25 mm	25 mm	2,0 mm	21 mm	1	Unité	-	L	470357
1000 mm	30 mm	20 mm	2,0 mm	26 mm	1	Unité	-	L	488130
2000 mm	8 mm	8 mm	1,0 mm	6 mm	1	Unité	-	L	475765
2000 mm	10 mm	8 mm	1,0 mm	8 mm	1	Unité	-	L	475772
2000 mm	15 mm	15 mm	1,5 mm	12 mm	1	Unité	-	L	475789
2000 mm	15 mm	20 mm	1,5 mm	12 mm	1	Unité	-	L	475796
2000 mm	20 mm	20 mm	1,5 mm	17 mm	1	Unité	-	L	472818
2000 mm	25 mm	25 mm	2,0 mm	21 mm	1	Unité	-	L	472825
2000 mm	30 mm	20 mm	2,0 mm	26 mm	1	Unité	-	L	475352
2600 mm	8 mm	8 mm	1,0 mm	6 mm	1	Unité	-	L	464943
2600 mm	10 mm	8 mm	1,0 mm	8 mm	1	Unité	-	L	463496
2600 mm	10 mm	10 mm	1,5 mm	7 mm	1	Unité	-	L	468989
2600 mm	10 mm	15 mm	1,5 mm	7 mm	1	Unité	-	L	431532
2600 mm	15 mm	10 mm	1,5 mm	12 mm	1	Unité	-	L	488154
2600 mm	15 mm	15 mm	1,5 mm	12 mm	1	Unité	-	L	431549
2600 mm	15 mm	20 mm	1,5 mm	12 mm	1	Unité	-	L	470388
2600 mm	16 mm	13 mm	1,5 mm	13 mm	1	Unité	-	L	464868
2600 mm	20 mm	10 mm	1,5 mm	17 mm	1	Unité	-	L	470142
2600 mm	20 mm	20 mm	1,5 mm	17 mm	1	Unité	-	L	431556
2600 mm	25 mm	25 mm	2,0 mm	21 mm	1	Unité	-	L	470104
2600 mm	30 mm	20 mm	2,0 mm	26 mm	1	Unité	-	L	492199
Matériau: Aluminium, Finition: plastifiée blanche RAL 9016									
2600 mm	10 mm	10 mm	1,0 mm	8 mm	1	Unité	-	L	479923
2600 mm	15 mm	15 mm	1,5 mm	12 mm	1	Unité	-	L	479930
2600 mm	20 mm	20 mm	1,5 mm	17 mm	1	Unité	-	L	479947

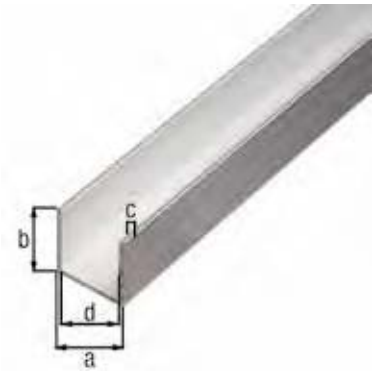

Profilé Forme U motif grain de riz

Longueur	Cote a	Cote b	Cote c	UE	UV	Contenu par UV	Délai de livraison	Code article 4004338...
Matériau: Aluminium, Finition: brute								
1000 mm	23,5 mm	23,5 mm	1,5 mm	1	Unité	-	L	468880
1000 mm	29,5 mm	29,5 mm	1,5 mm	1	Unité	-	L	468897
2000 mm	23,5 mm	23,5 mm	1,5 mm	1	Unité	-	L	467739
2000 mm	29,5 mm	29,5 mm	1,5 mm	1	Unité	-	L	467746



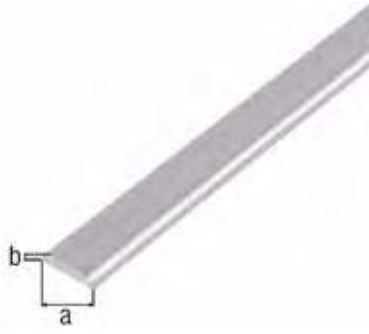

Profilé de recouvrement avec bords arrondis

Longueur: 1000 mm

Cote a	Cote b	UE	UV	Contenu par UV	Délai de livraison	Code article
Matériau: Aluminium, Finition: brute						
19 mm	4 mm	1	Unité	-	L	469993
24 mm	4 mm	1	Unité	-	L	470029



Profilé d'arrêt rond

Longueur	Cote a	Cote b	Cote c	UE	UV	Contenu par UV	Délai de livraison	Code article
Matériau: Aluminium, Finition: brute								
1000 mm	20 mm	6 mm	1,3 mm	1	Unité	-	L	470067
1000 mm	26 mm	6 mm	1,3 mm	1	Unité	-	L	470289
2000 mm	26 mm	6 mm	1,3 mm	1	Unité	-	L	470326



Profilé cale-porte

Longueur	Cote a	Cote b	Cote c	Cote d	UE	UV	Contenu par UV	Délai de livraison	Code article
Matériau: Aluminium, Finition: brute									
1000 mm	26 mm	11 mm	1,5 mm	8 mm	1	Unité	-	L	469955
2000 mm	26 mm	11 mm	1,5 mm	8 mm	1	Unité	-	L	469986

PROFILÉS EN ALUMINIUM ANODISÉS

Créé pour durer.

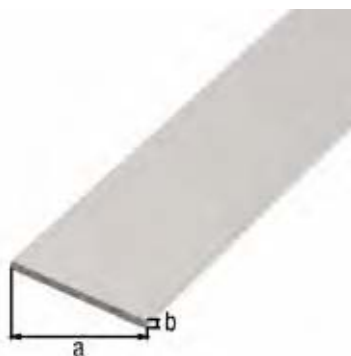

Profilé plat

Longueur	Cote a	Cote b	UE	UV	Contenu par UV	Délai de livraison	Code article 4004338...
Matériau: Aluminium, Finition: couleur argent, anodisée							
1000 mm	15 mm	2 mm	1	Unité	-	L	473013
1000 mm	20 mm	2 mm	1	Unité	-	L	473020
1000 mm	20 mm	5 mm	1	Unité	-	L	473068
1000 mm	25 mm	2 mm	1	Unité	-	L	473037
1000 mm	30 mm	2 mm	1	Unité	-	L	473044
1000 mm	40 mm	3 mm	1	Unité	-	L	473051
1000 mm	50 mm	3 mm	1	Unité	-	L	471729
1000 mm	60 mm	3 mm	1	Unité	-	L	471743
2000 mm	15 mm	2 mm	1	Unité	-	L	474010
2000 mm	20 mm	2 mm	1	Unité	-	L	474027
2000 mm	20 mm	5 mm	1	Unité	-	L	474065
2000 mm	25 mm	2 mm	1	Unité	-	L	474034
2000 mm	30 mm	2 mm	1	Unité	-	L	474041
2000 mm	40 mm	3 mm	1	Unité	-	L	474058
2000 mm	50 mm	3 mm	1	Unité	-	L	471736
2000 mm	60 mm	3 mm	1	Unité	-	L	471750
2600 mm	15 mm	2 mm	1	Unité	-	L	480288
2600 mm	20 mm	2 mm	1	Unité	-	L	480196
2600 mm	25 mm	2 mm	1	Unité	-	L	480271
2600 mm	30 mm	2 mm	1	Unité	-	L	480165
2600 mm	40 mm	3 mm	1	Unité	-	L	480684
2600 mm	50 mm	3 mm	1	Unité	-	L	480820
Matériau: Aluminium, Finition: couleur noire, anodisée							
1000 mm	15 mm	2 mm	1	Unité	-	L	489366
1000 mm	20 mm	2 mm	1	Unité	-	L	489373
2000 mm	15 mm	2 mm	1	Unité	-	L	489380
2000 mm	20 mm	2 mm	1	Unité	-	L	489397
1000 mm	30 mm	2 mm	1	Unité	-	L	472917
2000 mm	30 mm	2 mm	1	Unité	-	L	472924

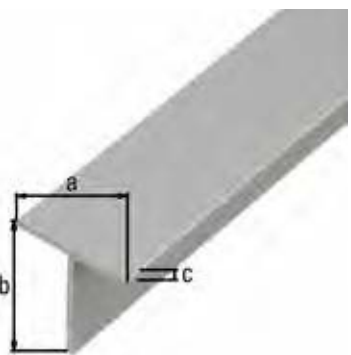

Profilé Forme T

Longueur	Cote a	Cote b	Cote c	UE	UV	Contenu par UV	Délai de livraison	Code article 4004338...
Matériau: Aluminium, Finition: couleur argent, anodisée								
1000 mm	15 mm	15 mm	1,5 mm	1	Unité	-	L	473112
1000 mm	20 mm	20 mm	1,5 mm	1	Unité	-	L	473129
1000 mm	35 mm	35 mm	3,0 mm	1	Unité	-	L	471866
2000 mm	15 mm	15 mm	1,5 mm	1	Unité	-	L	474119
2000 mm	20 mm	20 mm	1,5 mm	1	Unité	-	L	474126
2000 mm	35 mm	35 mm	3,0 mm	1	Unité	-	L	471873

Profilé rond plein

Longueur	Cote a-Ø	UE	UV	Contenu par UV	Délai de livraison	Code article
Matériau: Aluminium, Finition: couleur argent, anodisée						
1000 mm	5 mm	1	Unité	-	L	473310
1000 mm	6 mm	1	Unité	-	L	473327
1000 mm	8 mm	1	Unité	-	L	473334
1000 mm	10 mm	1	Unité	-	L	473341
1000 mm	12 mm	1	Unité	-	L	473358
2000 mm	5 mm	1	Unité	-	L	474317
2000 mm	6 mm	1	Unité	-	L	474324
2000 mm	8 mm	1	Unité	-	L	474331
2000 mm	10 mm	1	Unité	-	L	474348
2000 mm	12 mm	1	Unité	-	L	474355



Tube rond

Longueur	Cote a-Ø	Cote b	UE	UV	Contenu par UV	Délai de livraison	Code article
Matériau: Aluminium, Finition: couleur argent, anodisée							
1000 mm	6 mm	1,0 mm	1	Unité	-	L	473419
1000 mm	8 mm	1,0 mm	1	Unité	-	L	473426
1000 mm	10 mm	1,0 mm	1	Unité	-	L	473433
1000 mm	12 mm	1,0 mm	1	Unité	-	L	473440
1000 mm	15 mm	1,0 mm	1	Unité	-	L	473457
1000 mm	20 mm	1,0 mm	1	Unité	-	L	473464
1000 mm	25 mm	1,5 mm	1	Unité	-	L	473471
1000 mm	30 mm	2,0 mm	1	Unité	-	L	471767
2000 mm	6 mm	1,0 mm	1	Unité	-	L	474416
2000 mm	8 mm	1,0 mm	1	Unité	-	L	474423
2000 mm	10 mm	1,0 mm	1	Unité	-	L	474430
2000 mm	12 mm	1,0 mm	1	Unité	-	L	474447
2000 mm	15 mm	1,0 mm	1	Unité	-	L	474454
2000 mm	20 mm	1,0 mm	1	Unité	-	L	474461
2000 mm	25 mm	1,5 mm	1	Unité	-	L	474478
2000 mm	30 mm	2,0 mm	1	Unité	-	L	471774
2600 mm	12 mm	1,0 mm	1	Unité	-	L	480660
2600 mm	15 mm	1,0 mm	1	Unité	-	L	480585
2600 mm	25 mm	1,5 mm	1	Unité	-	L	480653
Matériau: Aluminium, Finition: couleur noire, anodisée							
1000 mm	8 mm	1,0 mm	1	Unité	-	L	472931
2000 mm	8 mm	1,0 mm	1	Unité	-	L	472948





Profilé carré plein

Longueur	Cote a	Cote b	UE	UV	Contenu par UV	Délai de livraison	Code article
Matériau: Aluminium, Finition: couleur argent, anodisée							
1000 mm	10 mm	10 mm	1	Unité	-	L	473211
1000 mm	12 mm	12 mm	1	Unité	-	L	473228
1000 mm	16 mm	16 mm	1	Unité	-	L	473235
2000 mm	10 mm	10 mm	1	Unité	-	L	474218

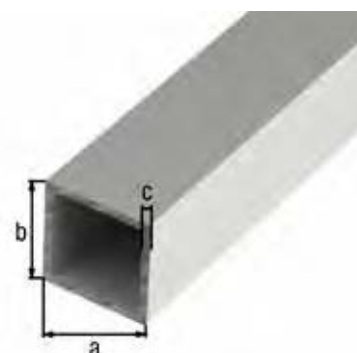

Tube carré

Longueur	Cote a	Cote b	Cote c	UE	UV	Contenu par UV	Délai de livraison	Code article
Matériau: Aluminium, Finition: couleur argent, anodisée								
1000 mm	10 mm	10 mm	1,0 mm	1	Unité	-	L	473518
1000 mm	15 mm	15 mm	1,0 mm	1	Unité	-	L	473525
1000 mm	20 mm	20 mm	1,5 mm	1	Unité	-	L	473532
1000 mm	25 mm	25 mm	1,5 mm	1	Unité	-	L	473549
1000 mm	30 mm	30 mm	2,0 mm	1	Unité	-	L	471644
1000 mm	40 mm	40 mm	2,0 mm	1	Unité	-	L	471668
1000 mm	50 mm	50 mm	2,0 mm	1	Unité	-	L	471682
2000 mm	10 mm	10 mm	1,0 mm	1	Unité	-	L	474515
2000 mm	15 mm	15 mm	1,0 mm	1	Unité	-	L	474522
2000 mm	20 mm	20 mm	1,5 mm	1	Unité	-	L	474539
2000 mm	25 mm	25 mm	1,5 mm	1	Unité	-	L	474546
2000 mm	30 mm	30 mm	2,0 mm	1	Unité	-	L	471651
2000 mm	40 mm	40 mm	2,0 mm	1	Unité	-	L	471675
2000 mm	50 mm	50 mm	2,0 mm	1	Unité	-	L	471699
2600 mm	15 mm	15 mm	1,0 mm	1	Unité	-	L	480639
2600 mm	20 mm	20 mm	1,5 mm	1	Unité	-	L	480264
2600 mm	25 mm	25 mm	1,5 mm	1	Unité	-	L	480479
2600 mm	30 mm	30 mm	2,0 mm	1	Unité	-	L	480646

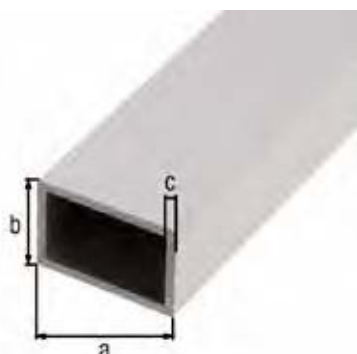

Tube rectangulaire

Longueur	Cote a	Cote b	Cote c	UE	UV	Contenu par UV	Délai de livraison	Code article
Matériau: Aluminium, Finition: couleur argent, anodisée								
1000 mm	50 mm	20 mm	2 mm	1	Unité	-	L	471705
2000 mm	50 mm	20 mm	2 mm	1	Unité	-	L	471712

Cornière

Version: côtés égaux

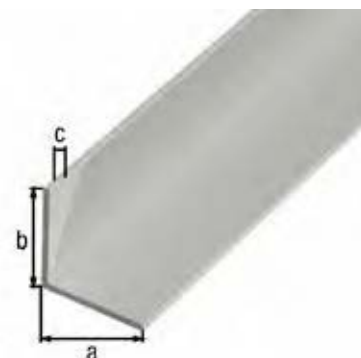

Longueur	Cote a	Cote b	Cote c	UE	UV	Contenu par UV	Délai de livraison	Code article 4004338...
Matériau: Aluminium, Finition: couleur argent, anodisée								
1000 mm	10 mm	10 mm	1,0 mm	1	Unité	-	L	473617
1000 mm	15 mm	15 mm	1,0 mm	1	Unité	-	L	473624
1000 mm	20 mm	20 mm	1,5 mm	1	Unité	-	L	473631
1000 mm	25 mm	25 mm	1,5 mm	1	Unité	-	L	473648
1000 mm	30 mm	30 mm	2,0 mm	1	Unité	-	L	473655
1000 mm	40 mm	40 mm	2,0 mm	1	Unité	-	L	473662
1000 mm	50 mm	50 mm	3,0 mm	1	Unité	-	L	471828
1000 mm	60 mm	60 mm	4,0 mm	1	Unité	-	L	471842
2000 mm	10 mm	10 mm	1,0 mm	1	Unité	-	L	474614
2000 mm	15 mm	15 mm	1,0 mm	1	Unité	-	L	474621
2000 mm	20 mm	20 mm	1,5 mm	1	Unité	-	L	474638
2000 mm	25 mm	25 mm	1,5 mm	1	Unité	-	L	474645
2000 mm	30 mm	30 mm	2,0 mm	1	Unité	-	L	474652
2000 mm	40 mm	40 mm	2,0 mm	1	Unité	-	L	474669
2000 mm	50 mm	50 mm	3,0 mm	1	Unité	-	L	471835
2600 mm	10 mm	10 mm	1,0 mm	1	Unité	-	L	480172
2600 mm	15 mm	15 mm	1,0 mm	1	Unité	-	L	431662
2600 mm	20 mm	20 mm	1,5 mm	1	Unité	-	L	472078
2600 mm	25 mm	25 mm	1,5 mm	1	Unité	-	L	479978
2600 mm	30 mm	30 mm	2,0 mm	1	Unité	-	L	479985
2600 mm	40 mm	40 mm	2,0 mm	1	Unité	-	L	479992
Matériau: Aluminium, Finition: couleur or, anodisée								
1000 mm	10 mm	10 mm	2,0 mm	1	Unité	-	L	473556
1000 mm	15 mm	15 mm	1,0 mm	1	Unité	-	L	473563
1000 mm	20 mm	20 mm	1,5 mm	1	Unité	-	L	473570
1000 mm	25 mm	25 mm	1,5 mm	1	Unité	-	L	473587
1000 mm	30 mm	30 mm	2,0 mm	1	Unité	-	L	473594
1000 mm	40 mm	40 mm	2,0 mm	1	Unité	-	L	473600
Matériau: Aluminium, Finition: couleur bronze, anodisée								
1000 mm	15 mm	15 mm	1,0 mm	1	Unité	-	L	480011
1000 mm	20 mm	20 mm	1,5 mm	1	Unité	-	L	480028
1000 mm	25 mm	25 mm	1,5 mm	1	Unité	-	L	480035
1000 mm	30 mm	30 mm	2,0 mm	1	Unité	-	L	480042
Matériau: Aluminium, Finition: couleur noire, anodisée								
1000 mm	10 mm	10 mm	1,0 mm	1	Unité	-	L	488284
1000 mm	15 mm	15 mm	1,0 mm	1	Unité	-	L	488291
1000 mm	20 mm	20 mm	1,0 mm	1	Unité	-	L	489304
2000 mm	10 mm	10 mm	1,0 mm	1	Unité	-	L	489328
2000 mm	15 mm	15 mm	1,0 mm	1	Unité	-	L	489335
2000 mm	20 mm	20 mm	1,0 mm	1	Unité	-	L	489342
1000 mm	25 mm	25 mm	1,0 mm	1	Unité	-	L	472955
2000 mm	25 mm	25 mm	1,0 mm	1	Unité	-	L	472962
1000 mm	30 mm	30 mm	1,3 mm	1	Unité	-	L	472986
2000 mm	30 mm	30 mm	1,3 mm	1	Unité	-	L	472993



Cornière

Version: côtés inégaux

Longueur	Cote a	Cote b	Cote c	UE	UV	Contenu par UV	Délai de livraison	Code article 4004338...
Matériau: Aluminium, Finition: couleur argent, anodisée								
1000 mm	15 mm	10 mm	1,5 mm	1	Unité	-	L	473716
1000 mm	20 mm	10 mm	1,5 mm	1	Unité	-	L	473723
1000 mm	25 mm	15 mm	1,5 mm	1	Unité	-	L	473730
1000 mm	30 mm	15 mm	2,0 mm	1	Unité	-	L	471781
1000 mm	30 mm	20 mm	2,0 mm	1	Unité	-	L	473747
1000 mm	40 mm	10 mm	2,0 mm	1	Unité	-	L	473792
1000 mm	40 mm	20 mm	2,0 mm	1	Unité	-	L	473761
1000 mm	50 mm	20 mm	2,0 mm	1	Unité	-	L	472535
1000 mm	50 mm	30 mm	3,0 mm	1	Unité	-	L	473785
1000 mm	60 mm	25 mm	2,0 mm	1	Unité	-	L	471804
2000 mm	15 mm	10 mm	1,5 mm	1	Unité	-	L	474713
2000 mm	20 mm	10 mm	1,5 mm	1	Unité	-	L	474720
2000 mm	25 mm	15 mm	1,5 mm	1	Unité	-	L	474737
2000 mm	30 mm	15 mm	2,0 mm	1	Unité	-	L	471798
2000 mm	30 mm	20 mm	2,0 mm	1	Unité	-	L	474744
2000 mm	40 mm	10 mm	2,0 mm	1	Unité	-	L	474799
2000 mm	40 mm	20 mm	2,0 mm	1	Unité	-	L	474768
2000 mm	50 mm	30 mm	3,0 mm	1	Unité	-	L	474782
2000 mm	60 mm	25 mm	2,0 mm	1	Unité	-	L	471811
2600 mm	15 mm	10 mm	1,5 mm	1	Unité	-	L	480462
2600 mm	20 mm	10 mm	1,5 mm	1	Unité	-	L	480097
2600 mm	25 mm	15 mm	1,5 mm	1	Unité	-	L	480080
2600 mm	30 mm	20 mm	2,0 mm	1	Unité	-	L	480073
2600 mm	40 mm	10 mm	2,0 mm	1	Unité	-	L	480189
2600 mm	40 mm	20 mm	2,0 mm	1	Unité	-	L	480066
2600 mm	60 mm	25 mm	2,0 mm	1	Unité	-	L	480677
Matériau: Aluminium, Finition: couleur noire, anodisée								
1000 mm	20 mm	10 mm	1,0 mm	1	Unité	-	L	489311
2000 mm	20 mm	10 mm	1,0 mm	1	Unité	-	L	489359

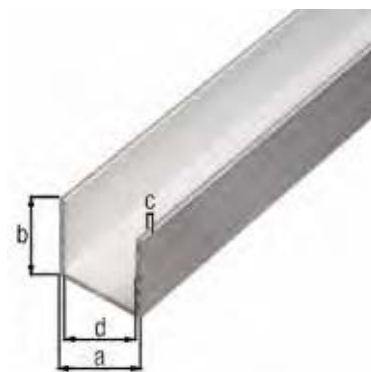

Profilé en U

Longueur	Cote a	Cote b	Cote c	Cote d	UE	UV	Contenu par UV	Délai de livraison	Code article 4004338...
Matériau: Aluminium, Finition: couleur argent, anodisée									
1000 mm	8,6 mm	12 mm	1,3 mm	6,0 mm	1	Unité	-	L	473884
1000 mm	10 mm	8 mm	1,3 mm	7,4 mm	1	Unité	-	L	473815
1000 mm	12 mm	10 mm	1,5 mm	9,0 mm	1	Unité	-	L	473822
1000 mm	15 mm	8 mm	1,5 mm	12,0 mm	1	Unité	-	L	471927
1000 mm	15 mm	10 mm	1,5 mm	12,0 mm	1	Unité	-	L	473846
1000 mm	15 mm	15 mm	1,5 mm	12,0 mm	1	Unité	-	L	471941
1000 mm	16 mm	13 mm	1,5 mm	13,0 mm	1	Unité	-	L	473839
1000 mm	18 mm	20 mm	1,3 mm	15,4 mm	1	Unité	-	L	473860

Longueur	Cote a	Cote b	Cote c	Cote d	UE	UV	Contenu par UV	Délai de livraison	Code article 4004338...
1000 mm	20 mm	8 mm	1,0 mm	18,0 mm	1	Unité	-	L	471903
1000 mm	20 mm	10 mm	1,5 mm	17,0 mm	1	Unité	-	L	473853
1000 mm	20 mm	20 mm	1,5 mm	17,0 mm	1	Unité	-	L	473877
1000 mm	22 mm	10 mm	1,5 mm	19,0 mm	1	Unité	-	L	473891
1000 mm	25 mm	25 mm	2,0 mm	21,0 mm	1	Unité	-	L	471965
2000 mm	8,6 mm	12 mm	1,3 mm	6,0 mm	1	Unité	-	L	474881
2000 mm	10 mm	8 mm	1,3 mm	7,4 mm	1	Unité	-	L	474812
2000 mm	12 mm	10 mm	1,5 mm	9,0 mm	1	Unité	-	L	474829
2000 mm	15 mm	8 mm	1,5 mm	12,0 mm	1	Unité	-	L	471934
2000 mm	15 mm	10 mm	1,5 mm	12,0 mm	1	Unité	-	L	474843
2000 mm	15 mm	15 mm	1,5 mm	12,0 mm	1	Unité	-	L	471958
2000 mm	16 mm	13 mm	1,5 mm	13,0 mm	1	Unité	-	L	474836
2000 mm	18 mm	20 mm	1,3 mm	15,4 mm	1	Unité	-	L	474867
2000 mm	20 mm	8 mm	1,0 mm	18,0 mm	1	Unité	-	L	471910
2000 mm	20 mm	10 mm	1,5 mm	17,0 mm	1	Unité	-	L	474850
2000 mm	20 mm	20 mm	1,5 mm	17,0 mm	1	Unité	-	L	474874
2000 mm	22 mm	10 mm	1,5 mm	19,0 mm	1	Unité	-	L	474898
2000 mm	25 mm	25 mm	2,0 mm	21,0 mm	1	Unité	-	L	471972
2600 mm	8,6 mm	12 mm	1,3 mm	6,0 mm	1	Unité	-	L	480837
2600 mm	15 mm	10 mm	1,5 mm	12,0 mm	1	Unité	-	L	480486
2600 mm	15 mm	15 mm	1,5 mm	12,0 mm	1	Unité	-	L	480844
2600 mm	20 mm	20 mm	1,5 mm	17,0 mm	1	Unité	-	L	480295
2600 mm	25 mm	25 mm	2,0 mm	21,0 mm	1	Unité	-	L	480691

Profilé en U pour panneaux agglomérés

pour épaisseur: 16 - 19 mm

Longueur	Cote a	Cote b	Cote c	Cote d	UE	UV	Contenu par UV	Délai de livraison	Code article 4004338...
Matériau: Aluminium, Finition: couleur argent, anodisée									
1000 mm	19 mm	15 mm	1,5 mm	16 mm	1	Unité	-	L	485603
1000 mm	22 mm	15 mm	1,5 mm	19 mm	1	Unité	-	L	485610
2000 mm	19 mm	15 mm	1,5 mm	16 mm	1	Unité	-	L	485641
2000 mm	22 mm	15 mm	1,5 mm	19 mm	1	Unité	-	L	485658



Profilé en U

Version: côtés inégaux

Longueur: 1000 mm

Cote a	Cote b	Cote c	Cote d	UE	UV	Contenu par UV	Délai de livraison	Code article 4004338...
Matériau: Aluminium, Finition: couleur argent, anodisée								
20 mm	22 mm	1,5 mm	15 mm	1	Unité	-	L	475192



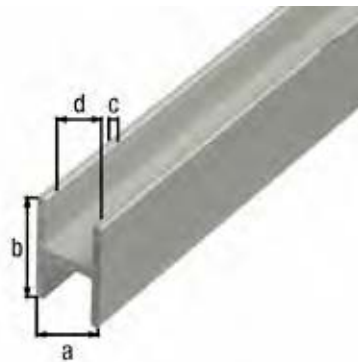

Profilé en H

Longueur	Cote a	Cote b	Cote c	Cote d	UE	UV	Contenu par UV	Délai de livraison	Code article 4004338...
Matériau: Aluminium, Finition: couleur argent, anodisée									
1000 mm	9,1 mm	12 mm	1,3 mm	6,5 mm	1	Unité	-	L	473914
1000 mm	13,5 mm	22 mm	1,5 mm	10,0 mm	1	Unité	-	L	473952
2000 mm	9,1 mm	12 mm	1,3 mm	6,5 mm	1	Unité	-	L	474911
2000 mm	13,5 mm	22 mm	1,5 mm	10,0 mm	1	Unité	-	L	474959

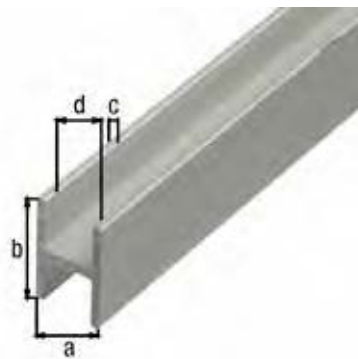

Profilé en H pour panneaux agglomérés

pour épaisseur: 16 - 19 mm

Longueur	Cote a	Cote b	Cote c	Cote d	UE	UV	Contenu par UV	Délai de livraison	Code article 4004338...
Matériau: Aluminium, Finition: couleur argent, anodisée									
1000 mm	19 mm	30 mm	1,5 mm	16 mm	1	Unité	-	L	485627
1000 mm	22 mm	30 mm	1,5 mm	19 mm	1	Unité	-	L	485634
2000 mm	22 mm	30 mm	1,5 mm	19 mm	1	Unité	-	L	485672

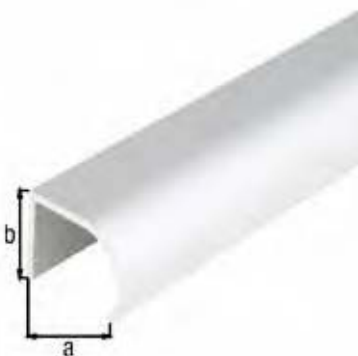

Profilé Forme arrondie

Épaisseur: 1,75 mm

Longueur	Cote a	Cote b	UE	UV	Contenu par UV	Délai de livraison	Code article 4004338...
Matériau: Aluminium, Finition: couleur argent, anodisée							
1000 mm	25 mm	19 mm	1	Unité	-	L	475253
2000 mm	25 mm	19 mm	1	Unité	-	L	472009

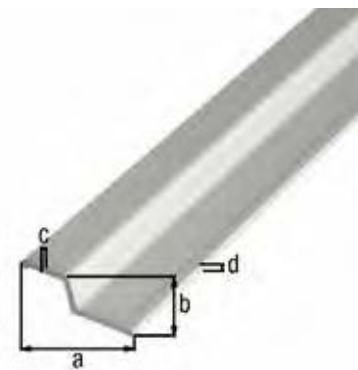

Profilé Forme coudée

Longueur: 2000 mm

Cote a	Cote b	Cote c	Cote d	UE	UV	Contenu par UV	Délai de livraison	Code article 4004338...
Matériau: Aluminium, Finition: couleur argent, anodisée								
40 mm	13 mm	2,5 mm	3,4 mm	1	Unité	-	L	472061

Profilé pour protection d'angle avec bords biseautés

Longueur	Cote a	Cote b	Cote c	UE	UV	Contenu par UV	Délai de livraison	Code article
Matériau: Aluminium, Finition: couleur argent, anodisée								
1000 mm	14 mm	10 mm	1,5 mm	1	Unité	-	L	475178
1000 mm	19,6 mm	8,6 mm	1,6 mm	1	Unité	-	L	475154
2000 mm	14 mm	10 mm	1,5 mm	1	Unité	-	L	475185
2000 mm	19,6 mm	8,6 mm	1,6 mm	1	Unité	-	L	475161



Profilé d'arrêt arrondi

Longueur: 1000 mm

Cote a	Cote b	Cote c	UE	UV	Contenu par UV	Délai de livraison	Code article
Matériau: Aluminium, Finition: couleur argent, anodisée							
26 mm	6 mm	1,3 mm	1	Unité	-	L	470524

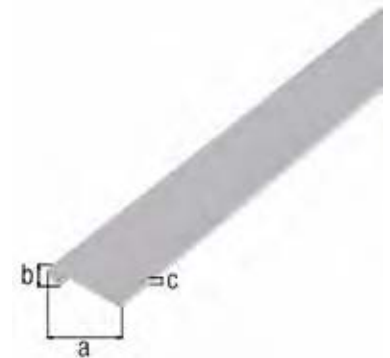

Profilé cale-porte

Longueur: 1000 mm

Cote a	Cote b	Cote c	Cote d	UE	UV	Contenu par UV	Délai de livraison	Code article
Matériau: Aluminium, Finition: couleur argent, anodisée								
26 mm	11 mm	1,5 mm	8 mm	1	Unité	-	L	470487



Profilé de recouvrement en T

Épaisseur: 1,00 mm

Longueur	Cote a	Cote b	UE	UV	Contenu par UV	Délai de livraison	Code article
Matériau: Aluminium, Finition: couleur argent, anodisée							
1000 mm	15 mm	9 mm	1	Unité	-	L	477103
1000 mm	25 mm	9 mm	1	Unité	-	L	477110
2600 mm	15 mm	9 mm	1	Unité	-	L	476694
2600 mm	25 mm	9 mm	1	Unité	-	L	476700

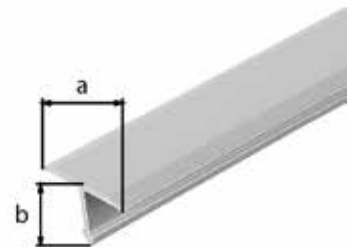

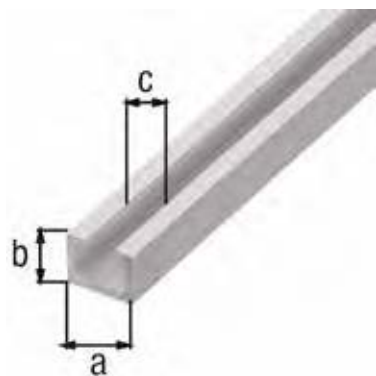

Profilé en C - type rail

Épaisseur: 2,00 mm

Longueur	Cote a	Cote b	Cote c	UE	UV	Contenu par UV	Délai de livraison	Code article
Matériau: Aluminium, Finition: couleur argent, anodisée								
1000 mm	14 mm	10 mm	6 mm	1	Unité	-	L	492618
2000 mm	14 mm	10 mm	6 mm	1	Unité	-	L	492625
1000 mm	17 mm	11 mm	8 mm	1	Unité	-	L	492632
2000 mm	17 mm	11 mm	8 mm	1	Unité	-	L	492649

PROFILÉS EN ALUMINIUM SURFACES DÉCORATIVES

Créé pour durer.

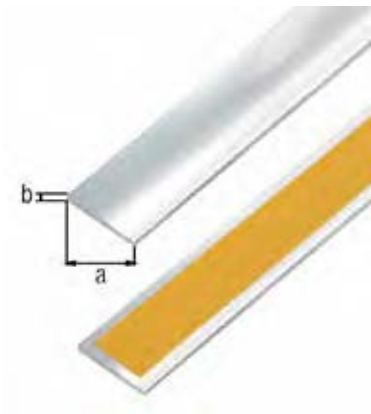

Profilé plat autoadhésif

Longueur	Cote a	Cote b	UE	UV	Contenu par UV	Délai de livraison	Code article 4004338...
Matériau: Aluminium, Finition: design chromé							
1000 mm	15 mm	2 mm	1	Unité	-	L	488307
1000 mm	20 mm	2 mm	1	Unité	-	L	488321
1000 mm	25 mm	2 mm	1	Unité	-	L	488345
1000 mm	30 mm	2 mm	1	Unité	-	L	488369
2000 mm	15 mm	2 mm	1	Unité	-	L	488314
2000 mm	20 mm	2 mm	1	Unité	-	L	488338
2000 mm	25 mm	2 mm	1	Unité	-	L	488352
2000 mm	30 mm	2 mm	1	Unité	-	L	488376

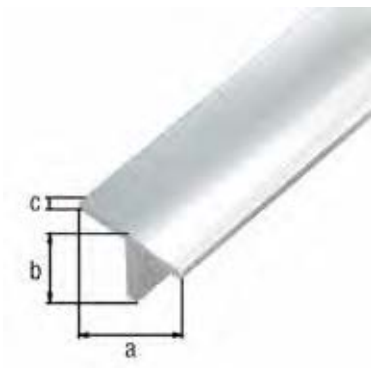

Profilé en T

Longueur	Cote a	Cote b	Cote c	UE	UV	Contenu par UV	Délai de livraison	Code article 4004338...
Matériau: Aluminium, Finition: design chromé								
2000 mm	15 mm	15 mm	1,5 mm	1	Unité	-	L	488451



Tube rond

Longueur	Cote a-Ø	Cote b	UE	UV	Contenu par UV	Délai de livraison	Code article 4004338...
Matériau: Aluminium, Finition: design chromé							
1000 mm	8 mm	1 mm	1	Unité	-	L	488383
1000 mm	15 mm	1 mm	1	Unité	-	L	488420
2000 mm	8 mm	1 mm	1	Unité	-	L	488390
2000 mm	15 mm	1 mm	1	Unité	-	L	488437

Cornière autoadhésive

Version: côtés égaux

Longueur	Cote a	Cote b	Cote c	UE	UV	Contenu par UV	Délai de livraison	Code article 4004338...
Matériau: Aluminium, Finition: design chromé								
1000 mm	10 mm	10 mm	1 mm	1	Unité	-	L	488505
1000 mm	20 mm	20 mm	1 mm	1	Unité	-	L	488529
1000 mm	25 mm	25 mm	1 mm	1	Unité	-	L	488543
1000 mm	30 mm	30 mm	1 mm	1	Unité	-	L	488567
2000 mm	10 mm	10 mm	1 mm	1	Unité	-	L	488512
2000 mm	20 mm	20 mm	1 mm	1	Unité	-	L	488536
2000 mm	25 mm	25 mm	1 mm	1	Unité	-	L	488550
2000 mm	30 mm	30 mm	1 mm	1	Unité	-	L	488574

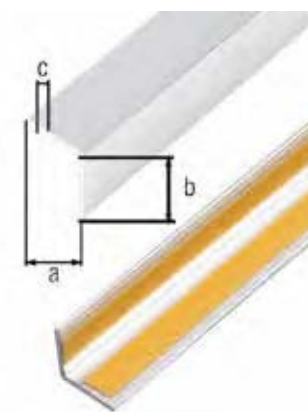

Cornière autoadhésive

Version: côtés inégaux

Longueur	Cote a	Cote b	Cote c	UE	UV	Contenu par UV	Délai de livraison	Code article 4004338...
Matériau: Aluminium, Finition: design chromé								
1000 mm	15 mm	10 mm	1,0 mm	1	Unité	-	L	488581
1000 mm	20 mm	10 mm	1,0 mm	1	Unité	-	L	488604
1000 mm	25 mm	15 mm	1,5 mm	1	Unité	-	L	488628
1000 mm	30 mm	15 mm	1,5 mm	1	Unité	-	L	488642
2000 mm	15 mm	10 mm	1,0 mm	1	Unité	-	L	488598
2000 mm	20 mm	10 mm	1,0 mm	1	Unité	-	L	488611
2000 mm	25 mm	15 mm	1,5 mm	1	Unité	-	L	488635
2000 mm	30 mm	15 mm	1,5 mm	1	Unité	-	L	488659

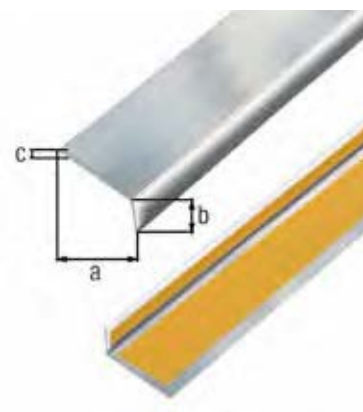

Profilé en U

Longueur	Cote a	Cote b	Cote c	Cote d	UE	UV	Contenu par UV	Délai de livraison	Code article 4004338...
Matériau: Aluminium, Finition: design chromé									
1000 mm	10 mm	15 mm	1 mm	8 mm	1	Unité	-	L	488482
2000 mm	10 mm	15 mm	1 mm	8 mm	1	Unité	-	L	488499

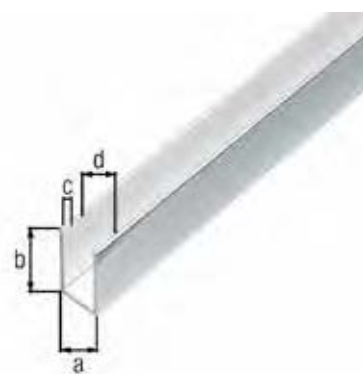



Profilé plat autoadhésif

Longueur: 1000 mm

Cote a	Cote b	UE	UV	Contenu par UV	Délai de livraison	Code article 4004338...
Matériau: Aluminium, Finition: design inox, foncé						
15 mm	2 mm	1	Unité	-	L	488666
20 mm	2 mm	1	Unité	-	L	488673
25 mm	2 mm	1	Unité	-	L	488680

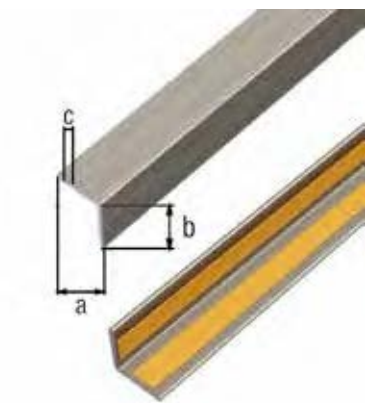

Cornière autoadhésive

Version: côtés égaux

Longueur: 1000 mm

Cote a	Cote b	Cote c	UE	UV	Contenu par UV	Délai de livraison	Code article 4004338...
Matériau: Aluminium, Finition: design inox, foncé							
10 mm	10 mm	1 mm	1	Unité	-	L	488727
15 mm	15 mm	1 mm	1	Unité	-	L	488734
20 mm	20 mm	1 mm	1	Unité	-	L	488741

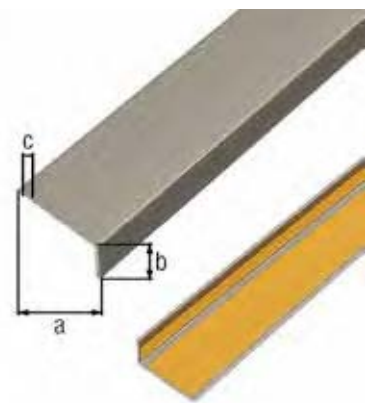

Cornière autoadhésive

Version: côtés inégaux

Longueur: 1000 mm

Cote a	Cote b	Cote c	UE	UV	Contenu par UV	Délai de livraison	Code article 4004338...
Matériau: Aluminium, Finition: design inox, foncé							
20 mm	10 mm	1 mm	1	Unité	-	L	488758

Profilé plat autoadhésif

Longueur	Cote a	Cote b	UE	UV	Contenu par UV	Délai de livraison	Code article 4004338...
Matériau: Aluminium, Finition: design inox, clair							
1000 mm	15 mm	2 mm	1	Unité	-	L	488765
1000 mm	20 mm	2 mm	1	Unité	-	L	488789
1000 mm	25 mm	2 mm	1	Unité	-	L	488802
1000 mm	30 mm	2 mm	1	Unité	-	L	488826
2000 mm	15 mm	2 mm	1	Unité	-	L	488772
2000 mm	20 mm	2 mm	1	Unité	-	L	488796
2000 mm	25 mm	2 mm	1	Unité	-	L	488819
2000 mm	30 mm	2 mm	1	Unité	-	L	488833

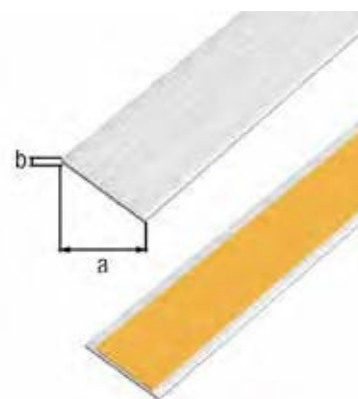

Profilé en T

Longueur	Cote a	Cote b	Cote c	UE	UV	Contenu par UV	Délai de livraison	Code article 4004338...
Matériau: Aluminium, Finition: design inox, clair								
1000 mm	15 mm	15 mm	1,5 mm	1	Unité	-	L	488925
2000 mm	15 mm	15 mm	1,5 mm	1	Unité	-	L	488932

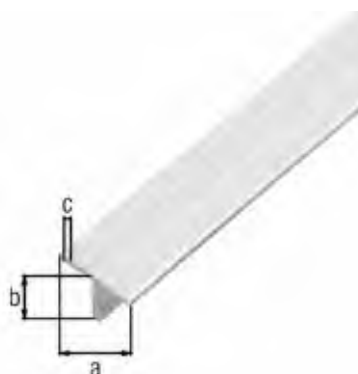

Tube rond

Longueur	Cote a-Ø	Cote b	UE	UV	Contenu par UV	Délai de livraison	Code article 4004338...
Matériau: Aluminium, Finition: design inox, clair							
1000 mm	8 mm	1 mm	1	Unité	-	L	488864
1000 mm	10 mm	1 mm	1	Unité	-	L	488888
2000 mm	8 mm	1 mm	1	Unité	-	L	488871
2000 mm	10 mm	1 mm	1	Unité	-	L	488895



Tube rectangulaire

Longueur	Cote a	Cote b	Cote c	UE	UV	Contenu par UV	Délai de livraison	Code article 4004338...
Matériau: Aluminium, Finition: design inox, clair								
1000 mm	20 mm	10 mm	1 mm	1	Unité	-	L	488840
2000 mm	20 mm	10 mm	1 mm	1	Unité	-	L	488857

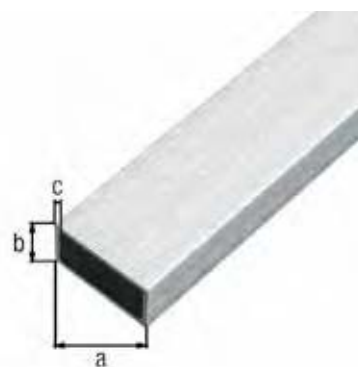

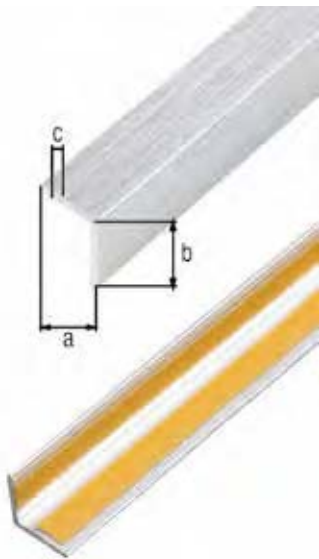

Cornière autoadhésive

Version: côtés égaux

Longueur	Cote a	Cote b	Cote c	UE	UV	Contenu par UV	Délai de livraison	Code article 4004338...
Matériau: Aluminium, Finition: design inox, clair								
1000 mm	10 mm	10 mm	1 mm	1	Unité	-	L	488987
1000 mm	15 mm	15 mm	1 mm	1	Unité	-	L	489007
1000 mm	20 mm	20 mm	1 mm	1	Unité	-	L	489021
1000 mm	25 mm	25 mm	1 mm	1	Unité	-	L	489045
1000 mm	30 mm	30 mm	1 mm	1	Unité	-	L	489069
2000 mm	10 mm	10 mm	1 mm	1	Unité	-	L	488994
2000 mm	15 mm	15 mm	1 mm	1	Unité	-	L	489014
2000 mm	20 mm	20 mm	1 mm	1	Unité	-	L	489038
2000 mm	25 mm	25 mm	1 mm	1	Unité	-	L	489052
2000 mm	30 mm	30 mm	1 mm	1	Unité	-	L	489076

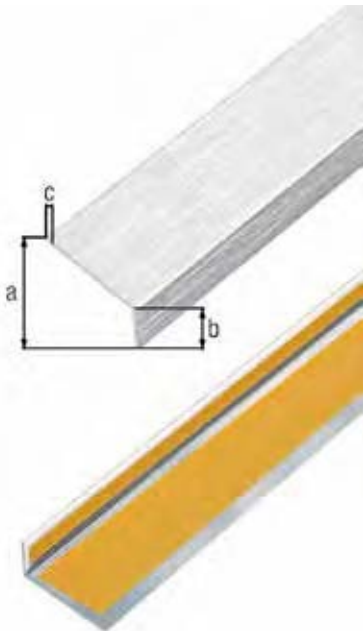

Cornière autoadhésive

Version: côtés inégaux

Longueur	Cote a	Cote b	Cote c	UE	UV	Contenu par UV	Délai de livraison	Code article 4004338...
Matériau: Aluminium, Finition: design inox, clair								
1000 mm	15 mm	10 mm	1,0 mm	1	Unité	-	L	489083
1000 mm	20 mm	10 mm	1,0 mm	1	Unité	-	L	489106
1000 mm	25 mm	15 mm	1,5 mm	1	Unité	-	L	489120
1000 mm	30 mm	15 mm	1,5 mm	1	Unité	-	L	489144
2000 mm	15 mm	10 mm	1,0 mm	1	Unité	-	L	489090
2000 mm	20 mm	10 mm	1,0 mm	1	Unité	-	L	489113
2000 mm	25 mm	15 mm	1,5 mm	1	Unité	-	L	489137
2000 mm	30 mm	15 mm	1,5 mm	1	Unité	-	L	489151

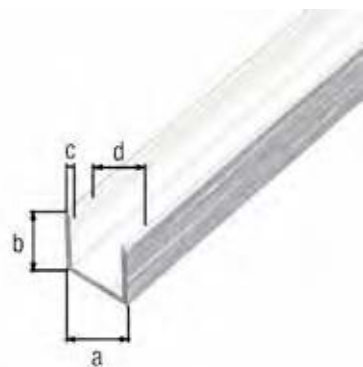

Profilé en U

Longueur	Cote a	Cote b	Cote c	Cote d	UE	UV	Contenu par UV	Délai de livraison	Code article 4004338...
Matériau: Aluminium, Finition: design inox, clair									
1000 mm	10 mm	10 mm	1 mm	8 mm	1	Unité	-	L	488949
1000 mm	10 mm	15 mm	1 mm	8 mm	1	Unité	-	L	488963
2000 mm	10 mm	10 mm	1 mm	8 mm	1	Unité	-	L	488956
2000 mm	10 mm	15 mm	1 mm	8 mm	1	Unité	-	L	488970

Profilé plat autoadhésif

Longueur: 1000 mm

Cote a	Cote b	UE	UV	Contenu par UV	Délai de livraison	Code article 4004338...
Matériau: Aluminium, Finition: martelée argent						
15 mm	2 mm	1	Unité	-	L	489168
20 mm	2 mm	1	Unité	-	L	489175

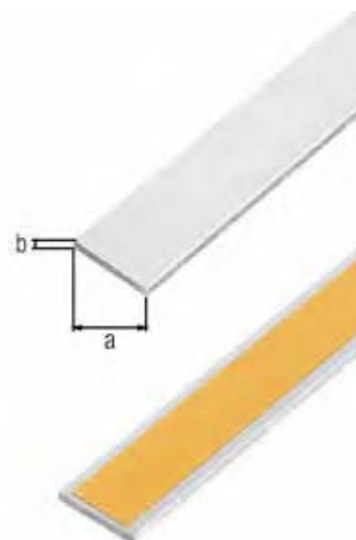

Tube rond

Longueur: 1000 mm

Cote a-Ø	Cote b	UE	UV	Contenu par UV	Délai de livraison	Code article 4004338...
Matériau: Aluminium, Finition: martelée argent						
10 mm	1 mm	1	Unité	-	L	489205



Cornière autoadhésive

Version: côtés égaux
Longueur: 1000 mm

Cote a	Cote b	Cote c	UE	UV	Contenu par UV	Délai de livraison	Code article 4004338...
Matériau: Aluminium, Finition: martelée argent							
10 mm	10 mm	1 mm	1	Unité	-	L	489229
15 mm	15 mm	1 mm	1	Unité	-	L	489236
20 mm	20 mm	1 mm	1	Unité	-	L	489243

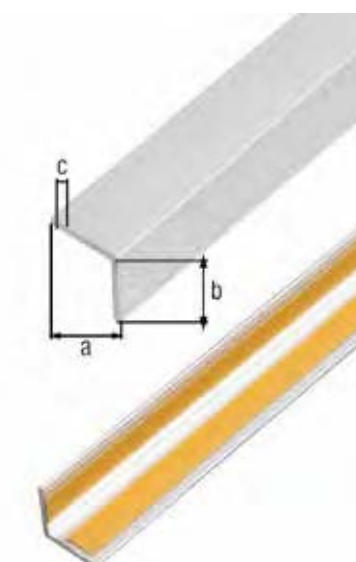

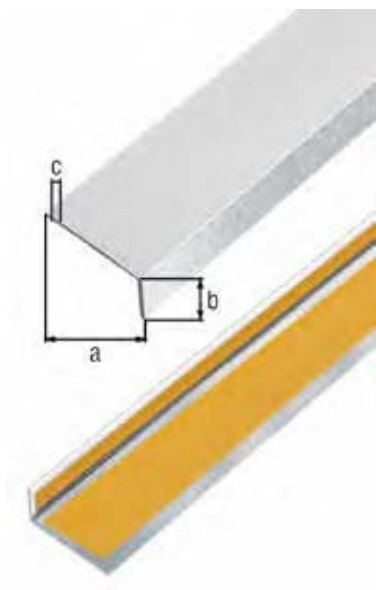

Cornière autoadhésive

Version: côtés inégaux
Longueur: 1000 mm

Cote a	Cote b	Cote c	UE	UV	Contenu par UV	Délai de livraison	Code article
Matériau: Aluminium, Finition: martelée argent							
20 mm	10 mm	1 mm	1	Unité	-	L	489250

PROFILÉS DE RACCORD

Cr  e pour durer.



Profilé plat

Longueur	Cote a	Cote b	UE	UV	Contenu par UV	Délai de livraison	Code article
Matériau: Aluminium, Finition: couleur argent, anodisée							
1000 mm	14,5 mm	1,5 mm	1	Unité	-	L	473297
2000 mm	14,5 mm	1,5 mm	1	Unité	-	L	473303
Matériau: Aluminium, Finition: revêtement plastique anthracite RAL 7016							
1000 mm	14,5 mm	1,5 mm	1	Unité	-	L	434755
2000 mm	14,5 mm	1,5 mm	1	Unité	-	L	434762



Cornière

pour protéger et embellir les coins de meubles ou d'étagères fait soi-même les côtés inégaux couvrent deux épaisseurs de matériaux différents

- montage propre permettant le recouvrement parfait des angles

Longueur	Cote a	Cote b	Cote c	pour épaisseur de plaques	UE	UV	Contenu par UV	Délai de livraison	Code article
Matériau: Aluminium, Finition: couleur argent, anodisée									
1000 mm	9,5 mm	7,5 mm	1,5 mm	6 - 8 mm	1	Unité	-	L	029993
1000 mm	14,5 mm	11,5 mm	1,3 mm	10 - 13 mm	1	Unité	-	L	030401
1000 mm	19,8 mm	17,8 mm	1,5 mm	16 - 18 mm	1	Unité	-	L	030685
1000 mm	22,8 mm	19,0 mm	1,5 mm	17,5 - 21 mm	1	Unité	-	L	030869
2000 mm	9,5 mm	7,5 mm	1,5 mm	6 - 8 mm	1	Unité	-	L	030005
2000 mm	14,5 mm	11,5 mm	1,3 mm	10 - 13 mm	1	Unité	-	L	030494
2000 mm	19,8 mm	17,8 mm	1,5 mm	16 - 18 mm	1	Unité	-	L	030692
2000 mm	22,8 mm	19,0 mm	1,5 mm	17,5 - 21 mm	1	Unité	-	L	030876



Cornière

pour protéger et embellir les coins de meubles ou d'étagères fait soi-même les côtés inégaux couvrent deux épaisseurs de matériaux différents

- montage propre permettant le recouvrement parfait des angles

Longueur	Cote a	Cote b	Cote c	pour une épaisseur de plaques	UE	UV	Contenu par UV	Délai de livraison	Code article
Matériau: Aluminium, Finition: revêtement plastique anthracite RAL 7016									
1000 mm	14,5 mm	11,5 mm	1,3 mm	10 mm	1	Unité	-	L	434779
2000 mm	14,5 mm	11,5 mm	1,3 mm	10 mm	1	Unité	-	L	434786
1000 mm	20 mm	20,0 mm	1 mm	19 mm	1	Unité	-	L	434793
2000 mm	20 mm	20,0 mm	1 mm	19 mm	1	Unité	-	L	434809
1000 mm	25 mm	25,0 mm	1 mm	24 mm	1	Unité	-	L	434816
2000 mm	25 mm	25,0 mm	1 mm	24 mm	1	Unité	-	L	434823
1000 mm	30 mm	30,0 mm	1,3 mm	28,5 mm	1	Unité	-	L	434830
2000 mm	30 mm	30,0 mm	1,3 mm	28,5 mm	1	Unité	-	L	434847

Profilé en U à autoserrage

pour protéger et embellir les arrêtes de panneaux en bois ou en PVC par insertion ou plaquage des profilés adaptés

Longueur	Cote a	Cote b	Cote c	Cote d	UE	UV	Contenu par UV	Délai de livraison	Code article 4003122...
Matériau: Aluminium, Finition: couleur argent, anodisée									
1000 mm	8,9 mm	10 mm	1,5 mm	5,9 mm	1	Unité	-	L	030104
1000 mm	10,9 mm	10 mm	1,5 mm	7,9 mm	1	Unité	-	L	030166
1000 mm	12,9 mm	10 mm	1,5 mm	9,9 mm	1	Unité	-	L	030500
1000 mm	15,9 mm	15 mm	1,5 mm	12,9 mm	1	Unité	-	L	030623
1000 mm	19,9 mm	15 mm	2,0 mm	15,9 mm	1	Unité	-	L	030708
1000 mm	22,5 mm	22 mm	1,8 mm	18,9 mm	1	Unité	-	L	030883
1000 mm	24,6 mm	24 mm	1,8 mm	21,0 mm	1	Unité	-	L	030920
2000 mm	8,9 mm	10 mm	1,5 mm	5,9 mm	1	Unité	-	L	030111
2000 mm	10,9 mm	10 mm	1,5 mm	7,9 mm	1	Unité	-	L	030173
2000 mm	12,9 mm	10 mm	1,5 mm	9,9 mm	1	Unité	-	L	030531
2000 mm	15,9 mm	15 mm	1,5 mm	12,9 mm	1	Unité	-	L	030630
2000 mm	19,9 mm	15 mm	2,0 mm	15,9 mm	1	Unité	-	L	030807
2000 mm	22,5 mm	22 mm	1,8 mm	18,9 mm	1	Unité	-	L	030890
2000 mm	24,6 mm	24 mm	1,8 mm	21,0 mm	1	Unité	-	L	030937



Profilé en H à autoserrage

pour raccorder plusieurs panneaux en grandes surfaces (revêtements de murs et de plafonds, plans de travail, etc.)

Longueur	Cote a	Cote b	Cote c	Cote d	UE	UV	Contenu par UV	Délai de livraison	Code article 4003122...
Matériau: Aluminium, Finition: couleur argent, anodisée									
1000 mm	8,9 mm	20 mm	1,5 mm	5,9 mm	1	Unité	-	L	030128
1000 mm	10,9 mm	20 mm	1,5 mm	7,9 mm	1	Unité	-	L	030180
1000 mm	12,9 mm	22 mm	1,5 mm	9,9 mm	1	Unité	-	L	030548
1000 mm	15,9 mm	24 mm	1,5 mm	12,9 mm	1	Unité	-	L	030647
1000 mm	19,5 mm	30 mm	1,8 mm	15,9 mm	1	Unité	-	L	030814
2000 mm	8,9 mm	20 mm	1,5 mm	5,9 mm	1	Unité	-	L	030135
2000 mm	10,9 mm	20 mm	1,5 mm	7,9 mm	1	Unité	-	L	030197
2000 mm	12,9 mm	22 mm	1,5 mm	9,9 mm	1	Unité	-	L	030593
2000 mm	15,9 mm	24 mm	1,5 mm	12,9 mm	1	Unité	-	L	030654
2000 mm	19,5 mm	30 mm	1,8 mm	15,9 mm	1	Unité	-	L	030838

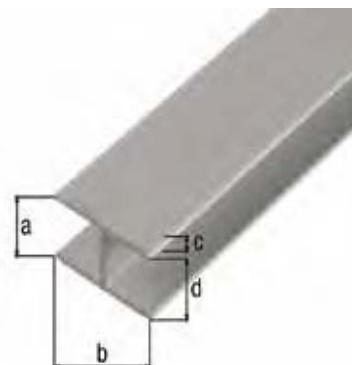

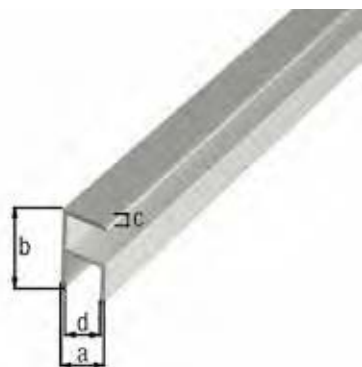

Cornière à autoserrage

pour raccorder plusieurs panneaux à angle droit

Longueur	Cote a	Cote b	Cote c	Cote d	UE	UV	Contenu par UV	Délai de livraison	Code article 4003122...
Matériau: Aluminium, Finition: couleur argent, anodisée									
1000 mm	8,9 mm	20 mm	1,5 mm	5,9 mm	1	Unité	-	L	030142
1000 mm	10,9 mm	20 mm	1,5 mm	7,9 mm	1	Unité	-	L	030203
1000 mm	12,9 mm	24 mm	1,5 mm	9,9 mm	1	Unité	-	L	030609
1000 mm	15,9 mm	29 mm	1,5 mm	12,9 mm	1	Unité	-	L	030661
1000 mm	19,5 mm	38,9 mm	1,8 mm	15,9 mm	1	Unité	-	L	030845
1000 mm	22,5 mm	43 mm	1,8 mm	18,9 mm	1	Unité	-	L	030906
2000 mm	8,9 mm	20 mm	1,5 mm	5,9 mm	1	Unité	-	L	030159
2000 mm	10,9 mm	20 mm	1,5 mm	7,9 mm	1	Unité	-	L	030395
2000 mm	12,9 mm	24 mm	1,5 mm	9,9 mm	1	Unité	-	L	030616
2000 mm	15,9 mm	29 mm	1,5 mm	12,9 mm	1	Unité	-	L	030678
2000 mm	19,5 mm	38,9 mm	1,8 mm	15,9 mm	1	Unité	-	L	030852
2000 mm	22,5 mm	43 mm	1,8 mm	18,9 mm	1	Unité	-	L	030913

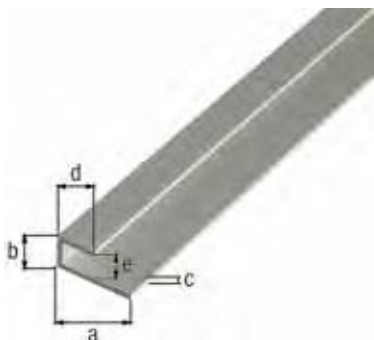

Profilé d'arrêt à autoserrage

Longueur	Cote a	Cote b	Cote c	Cote d	Cote e	UE	UV	Contenu par UV	Délai de livraison	Code article 4003122...
Matériau: Aluminium, Finition: couleur argent, anodisée										
1000 mm	20 mm	9 mm	1,5 mm	10 mm	6 mm	1	Unité	-	L	030944
2000 mm	20 mm	9 mm	1,5 mm	10 mm	6 mm	1	Unité	-	L	030951

PROFILÉS EN ACIER

Créé pour durer.



Profilé plat

Longueur	Cote a	Cote b	UE	UV	Contenu par UV	Délai de livraison	Code article 4004338...
Matériau: Acier brut, laminé à chaud							
1000 mm	20 mm	4 mm	1	Unité	-	L	432591
1000 mm	25 mm	4 mm	1	Unité	-	L	432607
1000 mm	30 mm	6 mm	1	Unité	-	L	432614
1000 mm	35 mm	6 mm	1	Unité	-	L	433376
2000 mm	20 mm	4 mm	1	Unité	-	L	430085
2000 mm	25 mm	4 mm	1	Unité	-	L	432041
2000 mm	30 mm	6 mm	1	Unité	-	L	430122
2000 mm	40 mm	6 mm	1	Unité	-	L	431501



Profilé plat

Longueur	Cote a	Cote b	UE	UV	Contenu par UV	Délai de livraison	Code article 4004338...
Matériau: Acier brut, laminé à froid							
1000 mm	10 mm	2 mm	1	Unité	-	L	433284
1000 mm	10 mm	4 mm	1	Unité	-	L	432577
1000 mm	15 mm	5 mm	1	Unité	-	L	432584
1000 mm	16 mm	2 mm	1	Unité	-	L	433253
1000 mm	20 mm	2 mm	1	Unité	-	L	433277
1000 mm	25 mm	2 mm	1	Unité	-	L	433291
1000 mm	30 mm	2 mm	1	Unité	-	L	433314
2000 mm	10 mm	4 mm	1	Unité	-	L	432560
2000 mm	15 mm	5 mm	1	Unité	-	L	430160

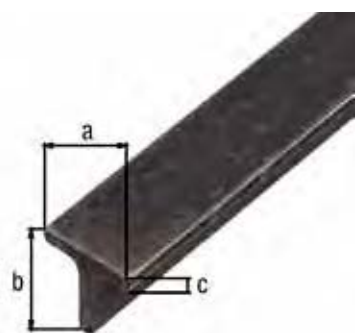

Profilé en T

Longueur	Cote a	Cote b	Cote c	UE	UV	Contenu par UV	Délai de livraison	Code article 4004338...
Matériau: Acier brut, laminé à chaud								
1000 mm	20 mm	20 mm	3,0 mm	1	Unité	-	L	432836
2000 mm	20 mm	20 mm	3,0 mm	1	Unité	-	L	430368
2000 mm	25 mm	25 mm	3,5 mm	1	Unité	-	L	430405

Profilé rond plein

Longueur	Cote a-Ø	UE	UV	Contenu par UV	Délai de livraison	Code article 4004338...
Matériau: Acier brut, laminé à chaud						
1000 mm	6 mm	1	Unité	-	L	432676
1000 mm	8 mm	1	Unité	-	L	432683
1000 mm	10 mm	1	Unité	-	L	432690
1000 mm	12 mm	1	Unité	-	L	432706
2000 mm	6 mm	1	Unité	-	L	432669
2000 mm	8 mm	1	Unité	-	L	430689
2000 mm	10 mm	1	Unité	-	L	430726
2000 mm	12 mm	1	Unité	-	L	430764



Profilé rond plein

Longueur: 1000 mm

Longueur	Cote a-Ø	UE	UV	Contenu par UV	Délai de livraison	Code article 4004338...
Matériau: Acier brut, extrudé						
1000 mm	4 mm	1	Unité	-	L	433246
1000 mm	8 mm	1	Unité	-	L	433307



Tige bétonnée en acier strié

Longueur	Cote a-Ø	UE	UV	Contenu par UV	Délai de livraison	Code article 4004338...
Matériau: Acier brut, laminé à chaud, à couler dans le béton						
1000 mm	6 mm	1	Unité	-	L	431815
1000 mm	8 mm	1	Unité	-	L	430306
1000 mm	10 mm	1	Unité	-	L	430320
1000 mm	12 mm	1	Unité	-	L	430344
2000 mm	6 mm	1	Unité	-	L	475451
2000 mm	8 mm	1	Unité	-	L	475468
2000 mm	10 mm	1	Unité	-	L	475475
2000 mm	12 mm	1	Unité	-	L	475482





Tube rond

Longueur	Cote a-Ø	Cote b	UE	UV	Contenu par UV	Délai de livraison	Code article 4004338...
Matériau: Acier brut, laminé à froid							
1000 mm	12 mm	1,0 mm	1	Unité	-	L	432713
1000 mm	16 mm	1,0 mm	1	Unité	-	L	432720
1000 mm	20 mm	1,2 mm	1	Unité	-	L	433352
1000 mm	22 mm	1,2 mm	1	Unité	-	L	432737
2000 mm	12 mm	1,0 mm	1	Unité	-	L	431402
2000 mm	16 mm	1,0 mm	1	Unité	-	L	431440
2000 mm	22 mm	1,2 mm	1	Unité	-	L	431488



Profilé carré plein

Longueur	Cote a	Cote b	UE	UV	Contenu par UV	Délai de livraison	Code article 4004338...
Matériau: Acier brut, laminé à chaud							
1000 mm	6 mm	6 mm	1	Unité	-	L	432409
1000 mm	10 mm	10 mm	1	Unité	-	L	432423
1000 mm	12 mm	12 mm	1	Unité	-	L	432430
2000 mm	6 mm	6 mm	1	Unité	-	L	430443
2000 mm	8 mm	8 mm	1	Unité	-	L	430481
2000 mm	10 mm	10 mm	1	Unité	-	L	430528
2000 mm	12 mm	12 mm	1	Unité	-	L	430566
2000 mm	14 mm	14 mm	1	Unité	-	L	433406



Profilé carré plein torsadé

Longueur	Cote a	Cote b	UE	UV	Contenu par UV	Délai de livraison	Code article 4004338...
Matériau: Acier brut, laminé à chaud							
1000 mm	8 mm	8 mm	1	Unité	-	L	432461
1000 mm	10 mm	10 mm	1	Unité	-	L	432485
1000 mm	12 mm	12 mm	1	Unité	-	L	432492
2000 mm	8 mm	8 mm	1	Unité	-	L	431280
2000 mm	12 mm	12 mm	1	Unité	-	L	431327
2000 mm	14 mm	14 mm	1	Unité	-	L	431365

Tube carré

Longueur	Cote a	Cote b	Cote c	UE	UV	Contenu par UV	Délai de livraison	Code article 4004338...
Matériau: Acier brut, laminé à froid								
1000 mm	16 mm	16 mm	1,0 mm	1	Unité	-	L	432515
1000 mm	20 mm	20 mm	1,5 mm	1	Unité	-	L	432522
1000 mm	25 mm	25 mm	1,5 mm	1	Unité	-	L	432539
1000 mm	30 mm	30 mm	1,5 mm	1	Unité	-	L	432546
2000 mm	12 mm	12 mm	1,0 mm	1	Unité	-	L	431525
2000 mm	16 mm	16 mm	1,0 mm	1	Unité	-	L	431563
2000 mm	20 mm	20 mm	1,5 mm	1	Unité	-	L	431600
2000 mm	25 mm	25 mm	1,5 mm	1	Unité	-	L	431648
2000 mm	30 mm	30 mm	1,5 mm	1	Unité	-	L	431761
2000 mm	40 mm	40 mm	1,5 mm	1	Unité	-	L	431723



Tube rectangulaire

Longueur	Cote a	Cote b	Cote c	UE	UV	Contenu par UV	Délai de livraison	Code article 4004338...
Matériau: Acier brut, laminé à froid								
1000 mm	40 mm	30 mm	1,5 mm	1	Unité	-	L	432553
2000 mm	40 mm	30 mm	1,5 mm	1	Unité	-	L	431686



Cornière

Version: côtés égaux

Longueur	Cote a	Cote b	Cote c	UE	UV	Contenu par UV	Délai de livraison	Code article 4004338...
Matériau: Acier brut, laminé à chaud								
1000 mm	20 mm	20 mm	3,0 mm	1	Unité	-	L	432805
1000 mm	25 mm	25 mm	3,0 mm	1	Unité	-	L	432829
1000 mm	30 mm	30 mm	3,0 mm	1	Unité	-	L	433383
2000 mm	20 mm	20 mm	3,0 mm	1	Unité	-	L	432126
2000 mm	25 mm	25 mm	3,0 mm	1	Unité	-	L	432164
2000 mm	30 mm	30 mm	3,0 mm	1	Unité	-	L	475499



Cornière

Version: côtés égaux

Longueur	Cote a	Cote b	Cote c	UE	UV	Contenu par UV	Délai de livraison	Code article 4004338...
Matériau: Acier brut, laminé à froid								
1000 mm	15 mm	15 mm	1,2 mm	1	Unité	-	L	432775
1000 mm	20 mm	20 mm	1,2 mm	1	Unité	-	L	432799
1000 mm	25 mm	25 mm	1,2 mm	1	Unité	-	L	432812
2000 mm	15 mm	15 mm	1,2 mm	1	Unité	-	L	432768
2000 mm	20 mm	20 mm	1,2 mm	1	Unité	-	L	432782
2000 mm	20 mm	20 mm	2,0 mm	1	Unité	-	L	431884
2000 mm	25 mm	25 mm	1,2 mm	1	Unité	-	L	431921



Cornière perforée

Version: côtés égaux

Longueur	Cote a	Cote b	Cote c	UE	UV	Contenu par UV	Délai de livraison	Code article 4004338...
Matériau: Acier brut, Finition: galvanisée à chaud								
1000 mm	27 mm	27 mm	1,5 mm	1	Unité	-	L	432942
2000 mm	27 mm	27 mm	1,5 mm	1	Unité	-	L	432997
Matériau: Acier brut, Finition: phosphatée au zinc, plastifiée blanche								
1000 mm	27 mm	27 mm	1,5 mm	1	Unité	-	L	432102
2000 mm	27 mm	27 mm	1,5 mm	1	Unité	-	L	432379

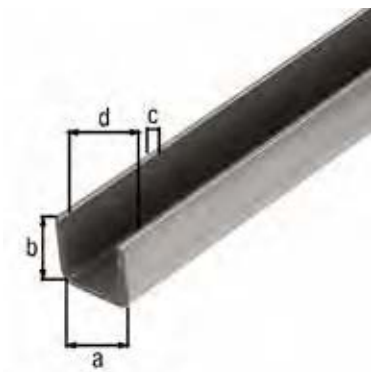

Profilé en U

Longueur	Cote a	Cote b	Cote c	Cote d	UE	UV	Contenu par UV	Délai de livraison	Code article 4004338...
Matériau: Acier brut, laminé à froid									
1000 mm	20 mm	20 mm	1,5 mm	17 mm	1	Unité	-	L	432843
2000 mm	20 mm	20 mm	1,5 mm	17 mm	1	Unité	-	L	432003

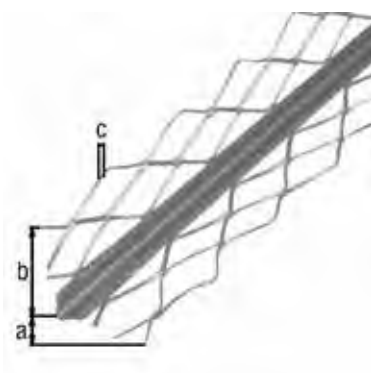

Profilé patrière

Longueur: 2600 mm

Cote a	Cote b	Cote c	UE	UV	Contenu par UV	Délai de livraison	Code article 4004338...
Matériau: Acier brut, Finition: galvanisée à chaud							
32 mm	32 mm	2,5 mm	1	Unité	-	L	469856

Profilé plat Conceptor® perforée

Longueur	Cote a	Cote b	UE	UV	Contenu par UV	Délai de livraison	Code article 4004338...
Matériau: Acier brut, Finition: galvanisée Sendzimir							
1000 mm	35 mm	1,5 mm	1	Unité	-	L	432133
2000 mm	35 mm	1,5 mm	1	Unité	-	L	432171
Matériau: Acier brut, Finition: galvanisée Sendzimir, plastifiée blanche RAL 9016							
1000 mm	35 mm	1,5 mm	1	Unité	-	L	433765
2000 mm	35 mm	1,5 mm	1	Unité	-	L	433772

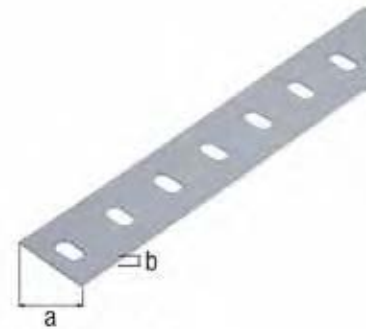

Cornière Conceptor® perforée

Version: côtés égaux

Longueur	Cote a	Cote b	Cote c	UE	UV	Contenu par UV	Délai de livraison	Code article 4004338...
Matériau: Acier brut, Finition: galvanisée Sendzimir								
1000 mm	15 mm	15 mm	1,0 mm	1	Unité	-	L	431983
1000 mm	25 mm	25 mm	1,2 mm	1	Unité	-	L	432010
1000 mm	35 mm	35 mm	1,5 mm	1	Unité	-	L	432140
2000 mm	15 mm	15 mm	1,0 mm	1	Unité	-	L	431990
2000 mm	25 mm	25 mm	1,2 mm	1	Unité	-	L	432027
2000 mm	35 mm	35 mm	1,5 mm	1	Unité	-	L	432188
Matériau: Acier brut, Finition: galvanisée Sendzimir, plastifiée blanche RAL 9016								
1000 mm	15 mm	15 mm	1,0 mm	1	Unité	-	L	433840
1000 mm	25 mm	25 mm	1,2 mm	1	Unité	-	L	433864
1000 mm	35 mm	35 mm	1,5 mm	1	Unité	-	L	433789
2000 mm	15 mm	15 mm	1,0 mm	1	Unité	-	L	433857
2000 mm	25 mm	25 mm	1,2 mm	1	Unité	-	L	433871
2000 mm	35 mm	35 mm	1,5 mm	1	Unité	-	L	433796



Cornière Conceptor® perforée

Version: côtés inégaux

Longueur	Cote a	Cote b	Cote c	UE	UV	Contenu par UV	Délai de livraison	Code article 4004338...
Matériau: Acier brut, Finition: galvanisée Sendzimir								
1000 mm	25 mm	45 mm	1,5 mm	1	Unité	-	L	431976
1000 mm	60 mm	35 mm	1,5 mm	1	Unité	-	L	432157
2000 mm	25 mm	45 mm	1,5 mm	1	Unité	-	L	431952
2000 mm	60 mm	35 mm	1,5 mm	1	Unité	-	L	432195
Matériau: Acier brut, Finition: galvanisée Sendzimir, plastifiée blanche RAL 9016								
1000 mm	25 mm	45 mm	1,5 mm	1	Unité	-	L	433888
1000 mm	60 mm	35 mm	1,5 mm	1	Unité	-	L	433802
2000 mm	25 mm	45 mm	1,5 mm	1	Unité	-	L	433895
2000 mm	60 mm	35 mm	1,5 mm	1	Unité	-	L	433819

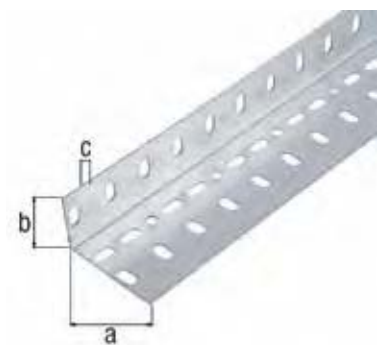



Conceptor® Kit accessoires pour système d'assemblage

Pièces composant le kit: Un kit comprenant : Vis à tête bombée M6 x 10 mm, écrous et rondelles

UE	UV	Contenu par UV	Délai de livraison	Code article 4004338...
Matériau: Acier brut, Finition: zinguée				
4	Blister	25 Pièce	L	430313
4	Blister	50 Pièce	L	430337

PROFILÉS EN ACIER INOXYDABLE

Créé pour durer.



Profilé plat

	Longueur	Cote a	Cote b	UE	UV	Contenu par UV	Délai de livraison	Code article 4004338...
Matériau: Acier inoxydable								
VA	1000 mm	15 mm	2 mm	1	Unité	-	L	485337
VA	1000 mm	20 mm	2 mm	1	Unité	-	L	485344
VA	1000 mm	25 mm	2 mm	1	Unité	-	L	485351
VA	1000 mm	30 mm	3 mm	1	Unité	-	L	485368
VA	2000 mm	15 mm	2 mm	1	Unité	-	L	485542
VA	2000 mm	20 mm	2 mm	1	Unité	-	L	485559
VA	2000 mm	25 mm	2 mm	1	Unité	-	L	485566
VA	2000 mm	30 mm	3 mm	1	Unité	-	L	485573



Profilé rond plein

	Longueur	Cote a-Ø	UE	UV	Contenu par UV	Délai de livraison	Code article 4004338...
Matériau: Acier inoxydable							
VA	1000 mm	6 mm	1	Unité	-	L	485504
VA	1000 mm	8 mm	1	Unité	-	L	485511
VA	2000 mm	6 mm	1	Unité	-	L	485580
VA	2000 mm	8 mm	1	Unité	-	L	485597



Tube rond

	Longueur	Cote a-Ø	Cote b	UE	UV	Contenu par UV	Délai de livraison	Code article 4004338...
Matériau: Acier inoxydable								
VA	1000 mm	8 mm	1 mm	1	Unité	-	L	485382
VA	1000 mm	10 mm	1 mm	1	Unité	-	L	485399
VA	1000 mm	12 mm	1 mm	1	Unité	-	L	485405
VA	1000 mm	18 mm	1 mm	1	Unité	-	L	487294
VA	2000 mm	8 mm	1 mm	1	Unité	-	L	487263
VA	2000 mm	10 mm	1 mm	1	Unité	-	L	487270
VA	2000 mm	12 mm	1 mm	1	Unité	-	L	487287
VA	2000 mm	18 mm	1 mm	1	Unité	-	L	487300

Tube carré

Longueur	Cote a	Cote b	Cote c	UE	UV	Contenu par UV	Délai de livraison	Code article 4004338...	
Matériau: Acier inoxydable									
1000 mm	10 mm	10 mm	1,0 mm	1	Unité	-	L	485429	VA
1000 mm	15 mm	15 mm	1,5 mm	1	Unité	-	L	485436	VA
1000 mm	20 mm	20 mm	1,5 mm	1	Unité	-	L	485443	VA
1000 mm	30 mm	30 mm	1,5 mm	1	Unité	-	L	487362	VA
2000 mm	10 mm	10 mm	1,0 mm	1	Unité	-	L	487331	VA
2000 mm	15 mm	15 mm	1,5 mm	1	Unité	-	L	487348	VA
2000 mm	20 mm	20 mm	1,5 mm	1	Unité	-	L	487355	VA
2000 mm	30 mm	30 mm	1,5 mm	1	Unité	-	L	487379	VA



Cornière

Version: côtés égaux

Longueur	Cote a	Cote b	Cote c	UE	UV	Contenu par UV	Délai de livraison	Code article 4004338...	
Matériau: Acier inoxydable									
1000 mm	10 mm	10 mm	1,0 mm	1	Unité	-	L	485450	VA
1000 mm	15 mm	15 mm	1,5 mm	1	Unité	-	L	485467	VA
1000 mm	20 mm	20 mm	1,5 mm	1	Unité	-	L	485474	VA
2000 mm	10 mm	10 mm	1,0 mm	1	Unité	-	L	487409	VA
2000 mm	15 mm	15 mm	1,5 mm	1	Unité	-	L	487416	VA
2000 mm	20 mm	20 mm	1,5 mm	1	Unité	-	L	487423	VA

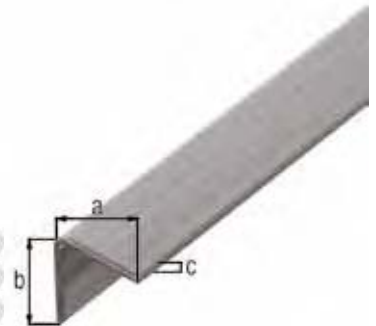

Cornière

Version: côtés inégaux

Longueur	Cote a	Cote b	Cote c	UE	UV	Contenu par UV	Délai de livraison	Code article 4004338...	
Matériau: Acier inoxydable									
1000 mm	20 mm	10 mm	1,5 mm	1	Unité	-	L	485481	VA
1000 mm	25 mm	15 mm	1,5 mm	1	Unité	-	L	485498	VA
2000 mm	20 mm	10 mm	1,5 mm	1	Unité	-	L	487430	VA
2000 mm	25 mm	15 mm	1,5 mm	1	Unité	-	L	487447	VA



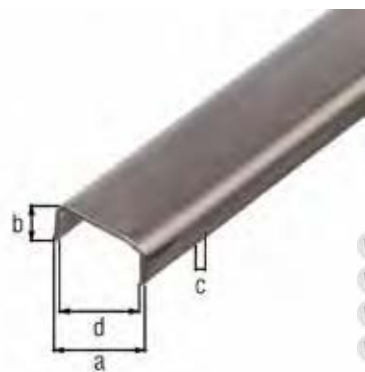

Profilé en U

	Longueur	Cote a	Cote b	Cote c	Cote d	UE	UV	Contenu par UV	Délai de livraison	Code article
	Matériau: Acier inoxydable									
VA	1000 mm	16 mm	10 mm	1,5 mm	13 mm	1	Unité	-	L	485313
VA	1000 mm	20 mm	10 mm	1,5 mm	17 mm	1	Unité	-	L	485306
VA	2000 mm	16 mm	10 mm	1,5 mm	13 mm	1	Unité	-	L	487454
VA	2000 mm	20 mm	10 mm	1,5 mm	17 mm	1	Unité	-	L	487461

PROFILÉS EN LAITON

Créé pour durer.

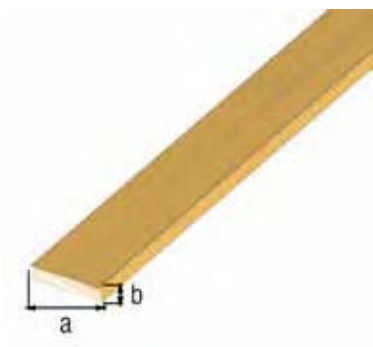

Profilé plat

Longueur: 1000 mm

Cote a	Cote b	UE	UV	Contenu par UV	Délai de livraison	Code article 4004338...
Matériau: Laiton						
7 mm	2,5 mm	1	Unité	-	L	471316
10 mm	2,0 mm	1	Unité	-	L	471323
15 mm	2,0 mm	1	Unité	-	L	471330
20 mm	2,0 mm	1	Unité	-	L	470937

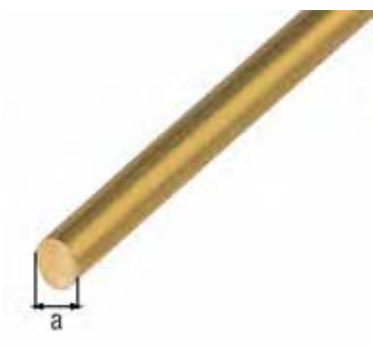

Profilé rond plein

Longueur: 1000 mm

Cote a-Ø	UE	UV	Contenu par UV	Délai de livraison	Code article 4004338...
Matériau: Laiton					
4 mm	1	Unité	-	L	471118
6 mm	1	Unité	-	L	471125
8 mm	1	Unité	-	L	471132
10 mm	1	Unité	-	L	471149



Tube rond

Longueur: 1000 mm

Cote a-Ø	Cote b	UE	UV	Contenu par UV	Délai de livraison	Code article 4004338...
Matériau: Laiton						
2 mm	0,3 mm	1	Unité	-	L	471217
4 mm	0,5 mm	1	Unité	-	L	471224
6 mm	0,5 mm	1	Unité	-	L	471231
8 mm	0,5 mm	1	Unité	-	L	471248
10 mm	1,0 mm	1	Unité	-	L	471255

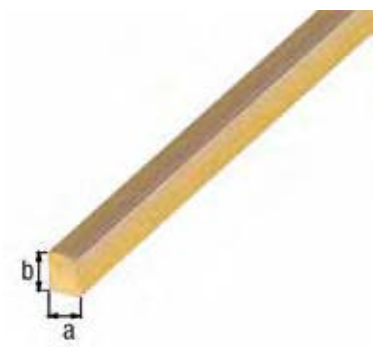

Profilé carré plein

Longueur: 1000 mm

Cote a	Cote b	UE	UV	Contenu par UV	Délai de livraison	Code article 4004338...
Matériau: Laiton						
6 mm	6 mm	1	Unité	-	L	471019

Cornière

Version: côtés égaux
Longueur: 1000 mm

Cote a	Cote b	Cote c	UE	UV	Contenu par UV	Délai de livraison	Code article 4004338...
Matériau: Laiton							
6 mm	6 mm	0,8 mm	1	Unité	-	L	470944
10 mm	10 mm	1,0 mm	1	Unité	-	L	470968
15 mm	15 mm	1,5 mm	1	Unité	-	L	471446
20 mm	20 mm	1,5 mm	1	Unité	-	L	471453

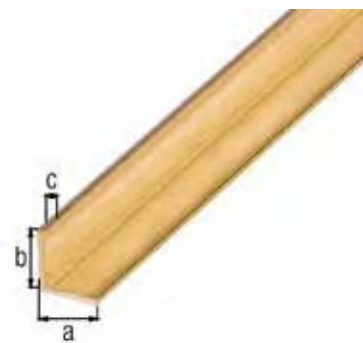

Cornière

Version: côtés inégaux
Longueur: 1000 mm

Cote a	Cote b	Cote c	UE	UV	Contenu par UV	Délai de livraison	Code article 4004338...
Matériau: Laiton							
12 mm	10 mm	1,0 mm	1	Unité	-	L	470999
20 mm	10 mm	1,5 mm	1	Unité	-	L	471538
20 mm	15 mm	1,5 mm	1	Unité	-	L	471002
30 mm	15 mm	1,5 mm	1	Unité	-	L	471545

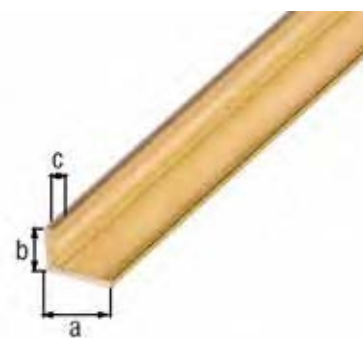

Profilé en U

Longueur: 1000 mm

Cote a	Cote b	Cote c	Cote d	UE	UV	Contenu par UV	Délai de livraison	Code article 4004338...
Matériau: Laiton								
6 mm	6 mm	1 mm	4 mm	1	Unité	-	L	471613

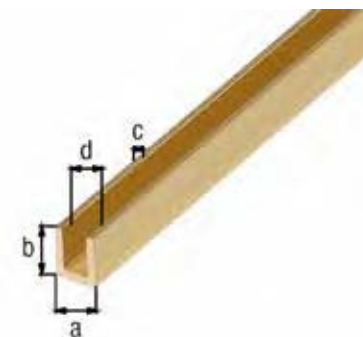

PROFILÉS EN PVC

Créé pour durer.

Profilé plat

Longueur	Cote a	Cote b	UE	UV	Contenu par UV	Délai de livraison	Code article 4004338...
Matériau: PVC, couleur : blanc							
1000 mm	20 mm	2 mm	1	Unité	-	L	479381
1000 mm	25 mm	2 mm	1	Unité	-	L	479404
1000 mm	30 mm	3 mm	1	Unité	-	L	479428
2000 mm	20 mm	2 mm	1	Unité	-	L	479398
2000 mm	25 mm	2 mm	1	Unité	-	L	479411
2000 mm	30 mm	3 mm	1	Unité	-	L	479435
2000 mm	40 mm	3 mm	1	Unité	-	L	477035
2000 mm	50 mm	3 mm	1	Unité	-	L	477042
2600 mm	20 mm	2 mm	1	Unité	-	L	470395
2600 mm	25 mm	2 mm	1	Unité	-	L	463274
2600 mm	30 mm	2 mm	1	Unité	-	L	492472
2600 mm	30 mm	3 mm	1	Unité	-	L	492205
2600 mm	50 mm	2 mm	1	Unité	-	L	492526
2600 mm	100 mm	2 mm	1	Unité	-	L	492557



Tube rond

Longueur	Cote a-Ø	Cote b	UE	UV	Contenu par UV	Délai de livraison	Code article 4004338...
Matériau: PVC, couleur : blanc							
1000 mm	7 mm	1 mm	1	Unité	-	L	484910
1000 mm	10 mm	1 mm	1	Unité	-	L	484927
1000 mm	12 mm	1 mm	1	Unité	-	L	484934
2000 mm	7 mm	1 mm	1	Unité	-	L	484941
2000 mm	10 mm	1 mm	1	Unité	-	L	484958
2000 mm	12 mm	1 mm	1	Unité	-	L	484965
2600 mm	7 mm	1 mm	1	Unité	-	L	492533
2600 mm	10 mm	1 mm	1	Unité	-	L	488208
2600 mm	12 mm	1 mm	1	Unité	-	L	468972
Matériau: PVC, couleur : noir							
1000 mm	7 mm	1 mm	1	Unité	-	L	484972
1000 mm	10 mm	1 mm	1	Unité	-	L	484989
1000 mm	12 mm	1 mm	1	Unité	-	L	484996



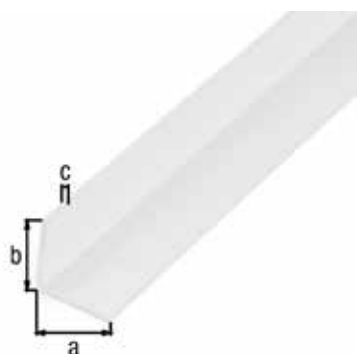

Cornière

Version: côtés égaux

Longueur	Cote a	Cote b	Cote c	UE	UV	Contenu par UV	Délai de livraison	Code article 4004338...
Matériau: PVC, couleur : blanc								
1000 mm	7 mm	7 mm	1,0 mm	1	Unité	-	L	470579
1000 mm	10 mm	10 mm	1,0 mm	1	Unité	-	L	479206
1000 mm	15 mm	15 mm	1,2 mm	1	Unité	-	L	479213
1000 mm	20 mm	20 mm	1,5 mm	1	Unité	-	L	479237
1000 mm	25 mm	25 mm	1,8 mm	1	Unité	-	L	479251
1000 mm	30 mm	30 mm	2,0 mm	1	Unité	-	L	485054
1000 mm	50 mm	50 mm	1,2 mm	1	Unité	-	L	485832
2000 mm	10 mm	10 mm	1,0 mm	1	Unité	-	L	479305
2000 mm	15 mm	15 mm	1,2 mm	1	Unité	-	L	479312
2000 mm	20 mm	20 mm	1,5 mm	1	Unité	-	L	479336
2000 mm	25 mm	25 mm	1,8 mm	1	Unité	-	L	479350
2000 mm	30 mm	30 mm	2,0 mm	1	Unité	-	L	485061
2000 mm	50 mm	50 mm	1,2 mm	1	Unité	-	L	485818
2000 mm	60 mm	60 mm	2,0 mm	1	Unité	-	L	477004
2000 mm	80 mm	80 mm	2,0 mm	1	Unité	-	L	477011
2000 mm	100 mm	100 mm	2,0 mm	1	Unité	-	L	477028
2600 mm	10 mm	10 mm	1,0 mm	1	Unité	-	L	433451
2600 mm	15 mm	15 mm	1,2 mm	1	Unité	-	L	478759
2600 mm	20 mm	20 mm	1,5 mm	1	Unité	-	L	478766
2600 mm	25 mm	25 mm	1,5 mm	1	Unité	-	L	475673
2600 mm	30 mm	30 mm	1,1 mm	1	Unité	-	L	433475
2600 mm	35 mm	35 mm	1,1 mm	1	Unité	-	L	433482
2600 mm	40 mm	40 mm	1,2 mm	1	Unité	-	L	475598
2600 mm	50 mm	50 mm	1,2 mm	1	Unité	-	L	489977
2600 mm	100 mm	100 mm	1,5 mm	1	Unité	-	L	492571
Matériau: PVC, couleur : noir								
1000 mm	10 mm	10 mm	1,0 mm	1	Unité	-	L	479008
1000 mm	15 mm	15 mm	1,2 mm	1	Unité	-	L	479015
1000 mm	20 mm	20 mm	1,5 mm	1	Unité	-	L	479039
1000 mm	25 mm	25 mm	1,8 mm	1	Unité	-	L	479053
1000 mm	30 mm	30 mm	2,0 mm	1	Unité	-	L	485078
2000 mm	10 mm	10 mm	1,0 mm	1	Unité	-	L	479107
2000 mm	15 mm	15 mm	1,2 mm	1	Unité	-	L	479114
2000 mm	20 mm	20 mm	1,5 mm	1	Unité	-	L	479138
2000 mm	25 mm	25 mm	1,8 mm	1	Unité	-	L	479152
2000 mm	30 mm	30 mm	2,0 mm	1	Unité	-	L	485085
2600 mm	10 mm	10 mm	1,0 mm	1	Unité	-	L	470500
2600 mm	15 mm	15 mm	1,2 mm	1	Unité	-	L	492489
2600 mm	20 mm	20 mm	1,0 mm	1	Unité	-	L	433468
2600 mm	25 mm	25 mm	1,8 mm	1	Unité	-	L	470043
2600 mm	30 mm	30 mm	2,0 mm	1	Unité	-	L	499815
Matériau: PVC, couleur : gris aluminium								
1000 mm	10 mm	10 mm	1,0 mm	1	Unité	-	L	470593
1000 mm	15 mm	15 mm	1,0 mm	1	Unité	-	L	470609
1000 mm	20 mm	20 mm	1,0 mm	1	Unité	-	L	485030
2600 mm	20 mm	20 mm	1,0 mm	1	Unité	-	L	485047
Matériau: PVC, couleur : transparent								
1000 mm	20 mm	20 mm	1,0 mm	1	Unité	-	L	485092
2600 mm	20 mm	20 mm	1,0 mm	1	Unité	-	L	485108

Cornière

Version: côtés inégaux

Longueur	Cote a	Cote b	Cote c	UE	UV	Contenu par UV	Délai de livraison	Code article 4004338...
Matériau: PVC, couleur : blanc								
1000 mm	20 mm	10 mm	1,5 mm	1	Unité	-	L	479220
1000 mm	25 mm	15 mm	1,0 mm	1	Unité	-	L	485856
1000 mm	25 mm	20 mm	2,0 mm	1	Unité	-	L	479244
1000 mm	30 mm	20 mm	3,0 mm	1	Unité	-	L	479268
1000 mm	40 mm	10 mm	2,0 mm	1	Unité	-	L	479275
2000 mm	20 mm	10 mm	1,5 mm	1	Unité	-	L	479329
2000 mm	25 mm	20 mm	2,0 mm	1	Unité	-	L	479343
2000 mm	30 mm	20 mm	3,0 mm	1	Unité	-	L	479367
2000 mm	40 mm	10 mm	2,0 mm	1	Unité	-	L	479374
2600 mm	20 mm	10 mm	1,5 mm	1	Unité	-	L	470265
2600 mm	25 mm	20 mm	2,0 mm	1	Unité	-	L	465872
2600 mm	30 mm	20 mm	1,0 mm	1	Unité	-	L	433499
2600 mm	40 mm	10 mm	2,0 mm	1	Unité	-	L	488093
Matériau: PVC, couleur : noir								
1000 mm	20 mm	10 mm	1,5 mm	1	Unité	-	L	479022
1000 mm	25 mm	20 mm	2,0 mm	1	Unité	-	L	479046
1000 mm	30 mm	20 mm	3,0 mm	1	Unité	-	L	479060
1000 mm	40 mm	10 mm	2,0 mm	1	Unité	-	L	479077
2000 mm	20 mm	10 mm	1,5 mm	1	Unité	-	L	479121
2000 mm	25 mm	20 mm	2,0 mm	1	Unité	-	L	479145
2000 mm	30 mm	20 mm	3,0 mm	1	Unité	-	L	479169
2000 mm	40 mm	10 mm	2,0 mm	1	Unité	-	L	479176
2600 mm	20 mm	10 mm	1,5 mm	1	Unité	-	L	499839
2600 mm	25 mm	20 mm	2,0 mm	1	Unité	-	L	465889
2600 mm	30 mm	20 mm	3,0 mm	1	Unité	-	L	487898
2600 mm	40 mm	10 mm	2,0 mm	1	Unité	-	L	499853
Matériau: PVC, couleur : gris aluminium								
1000 mm	25 mm	15 mm	1,0 mm	1	Unité	-	L	484668
2600 mm	25 mm	15 mm	1,0 mm	1	Unité	-	L	484675



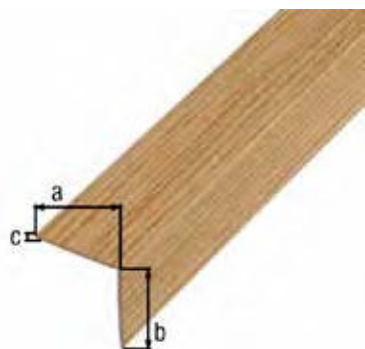

Cornière

Version: côtés égaux

Longueur	Cote a	Cote b	Cote c	UE	UV	Contenu par UV	Délai de livraison	Code article 4004338...
Matériau: PVC, couleur : décor chêne								
1000 mm	20 mm	20 mm	1,5 mm	1	Unité	-	L	478698
2000 mm	20 mm	20 mm	1,5 mm	1	Unité	-	L	478728
2600 mm	20 mm	20 mm	1,5 mm	1	Unité	-	L	465421
Matériau: PVC, couleur : décor chêne, foncé								
1000 mm	20 mm	20 mm	1,5 mm	1	Unité	-	L	478704
2000 mm	20 mm	20 mm	1,5 mm	1	Unité	-	L	478735
2600 mm	20 mm	20 mm	1,5 mm	1	Unité	-	L	489991
Matériau: PVC, couleur : décor hêtre								
1000 mm	20 mm	20 mm	1,5 mm	1	Unité	-	L	478711
2000 mm	20 mm	20 mm	1,5 mm	1	Unité	-	L	478742
2600 mm	20 mm	20 mm	1,0 mm	1	Unité	-	L	478773
Matériau: PVC, couleur : décor hêtre, foncé								
2600 mm	20 mm	20 mm	1,0 mm	1	Unité	-	L	478780



Profilé en U

Longueur	Cote a	Cote b	Cote c	Cote d	UE	UV	Contenu par UV	Délai de livraison	Code article 4004338...
Matériau: PVC, couleur : blanc									
1000 mm	8,7 mm	6,2 mm	1,2 mm	6,3 mm	1	Unité	-	L	470562
1000 mm	10 mm	10 mm	1 mm	8 mm	1	Unité	-	L	484507
1000 mm	12 mm	10 mm	1 mm	10 mm	1	Unité	-	L	484514
1000 mm	18 mm	10 mm	1 mm	16 mm	1	Unité	-	L	484521
1000 mm	21 mm	10 mm	1 mm	19 mm	1	Unité	-	L	484538
1000 mm	21 mm	20 mm	1 mm	19 mm	1	Unité	-	L	484545
2000 mm	10 mm	10 mm	1 mm	8 mm	1	Unité	-	L	484552
2000 mm	12 mm	10 mm	1 mm	10 mm	1	Unité	-	L	484569
2000 mm	18 mm	10 mm	1 mm	16 mm	1	Unité	-	L	484576
2000 mm	21 mm	10 mm	1 mm	19 mm	1	Unité	-	L	484583
2000 mm	21 mm	20 mm	1 mm	19 mm	1	Unité	-	L	484590
2600 mm	10 mm	10 mm	1 mm	8 mm	1	Unité	-	L	488215
2600 mm	12 mm	10 mm	1 mm	10 mm	1	Unité	-	L	432058
2600 mm	14 mm	10 mm	1 mm	12 mm	1	Unité	-	L	432065
2600 mm	18 mm	10 mm	1 mm	16 mm	1	Unité	-	L	432072
2600 mm	21 mm	10 mm	1 mm	19 mm	1	Unité	-	L	432089
2600 mm	21 mm	20 mm	1 mm	19 mm	1	Unité	-	L	492588
Matériau: PVC, couleur : noir									
1000 mm	18 mm	10 mm	1 mm	16 mm	1	Unité	-	L	484606
2600 mm	21 mm	10 mm	1 mm	19 mm	1	Unité	-	L	432096

Profilé en H

Longueur	Cote a	Cote b	Cote c	Cote d	UE	UV	Contenu par UV	Délai de livraison	Code article 4004338...
Matériau: PVC, couleur : blanc									
1000 mm	25 mm	4 mm	12 mm	1,0 mm	1	Unité	-	L	484699
1000 mm	25 mm	6 mm	10 mm	1,0 mm	1	Unité	-	L	484705
1000 mm	45 mm	20 mm	30 mm	1,0 mm	1	Unité	-	L	484682
2000 mm	25 mm	4 mm	12 mm	1,0 mm	1	Unité	-	L	484729
2000 mm	25 mm	6 mm	10 mm	1,0 mm	1	Unité	-	L	484736
2600 mm	25 mm	4 mm	12 mm	1,0 mm	1	Unité	-	L	470203
2600 mm	25 mm	6 mm	10 mm	1,0 mm	1	Unité	-	L	470401

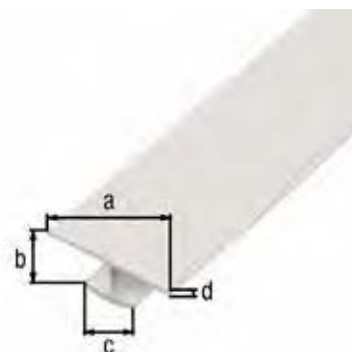

Profilé à autoserrage

plage de serrage max.: 3 mm

Longueur	Cote a	Cote b	UE	UV	Contenu par UV	Délai de livraison	Code article 4004338...
Matériau: PVC, couleur : blanc							
1000 mm	15 mm	0,9 mm	1	Unité	-	L	484859
2000 mm	15 mm	0,9 mm	1	Unité	-	L	484866
Matériau: PVC, couleur : noir							
1000 mm	15 mm	0,9 mm	1	Unité	-	L	484873
2000 mm	15 mm	0,9 mm	1	Unité	-	L	484880
Matériau: PVC, couleur : transparent							
1000 mm	15 mm	0,9 mm	1	Unité	-	L	484897



Profilé de rail supérieur

Longueur	Cote a	Cote b	Cote c	Cote d	UE	UV	Contenu par UV	Délai de livraison	Code article 4004338...
Matériau: PVC, couleur : blanc									
1000 mm	6,5 mm	10 mm	16 mm	1,0 mm	1	Unité	-	L	485115
2000 mm	6,5 mm	10 mm	16 mm	1,0 mm	1	Unité	-	L	485122
Matériau: PVC, couleur : noir									
1000 mm	6,5 mm	10 mm	16 mm	1,0 mm	1	Unité	-	L	485139
2000 mm	6,5 mm	10 mm	16 mm	1,0 mm	1	Unité	-	L	485146

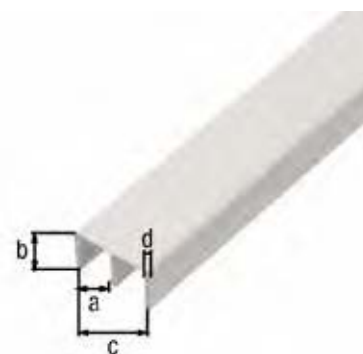

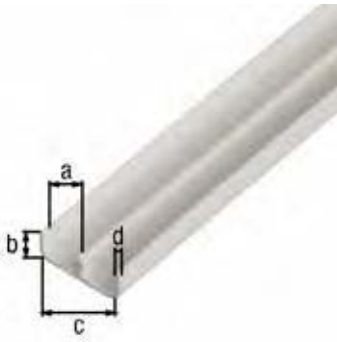

Profilé de rail inférieur

Longueur	Cote a	Cote b	Cote c	Cote d	UE	UV	Contenu par UV	Délai de livraison	Code article 4004338...
Matériau: PVC, couleur : blanc									
1000 mm	6,5 mm	5 mm	16 mm	1,0 mm	1	Unité	-	L	485153
2000 mm	6,5 mm	5 mm	16 mm	1,0 mm	1	Unité	-	L	485160
Matériau: PVC, couleur : noir									
1000 mm	6,5 mm	5 mm	16 mm	1,0 mm	1	Unité	-	L	485177
2000 mm	6,5 mm	5 mm	16 mm	1,0 mm	1	Unité	-	L	485184



Profilé quart de rond creux

Épaisseur: 1,20 mm

Longueur	Cote a	UE	UV	Contenu par UV	Délai de livraison	Code article 4004338...
Matériau: PVC, couleur : façon inox						
1000 mm	15 mm	1	Unité	-	L	485207
2600 mm	15 mm	1	Unité	-	L	485214
Matériau: PVC, couleur : blanc						
1000 mm	15 mm	1	Unité	-	L	485221
2600 mm	15 mm	1	Unité	-	L	485238

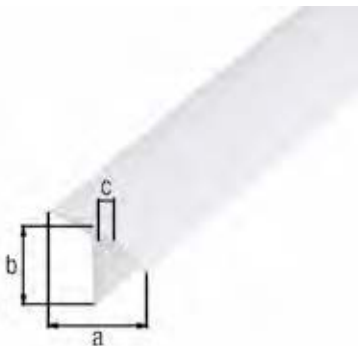

Profilé en T

Longueur	Cote a	Cote b	Cote c	UE	UV	Contenu par UV	Délai de livraison	Code article 4004338...
Matériau: PVC, couleur : blanc								
1000 mm	25 mm	18 mm	2 mm	1	Unité	-	L	485269
2600 mm	25 mm	18 mm	2 mm	1	Unité	-	L	485276

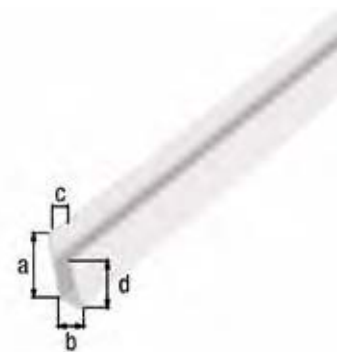

Profilé d'arrêt

Longueur: 1000 mm

Cote a	Cote b	Cote c	Cote d	UE	UV	Contenu par UV	Délai de livraison	Code article 4004338...
Matériau: PVC, couleur : blanc								
15 mm	6 mm	1 mm	10 mm	1	Unité	-	L	470548
Matériau: PVC, couleur : décor chêne								
15 mm	6 mm	1 mm	10 mm	1	Unité	-	L	470555

Profilé d'emboîtement

Longueur: 1000 mm
Épaisseur: 0,50 mm

Cote a	Cote b	UE	UV	Contenu par UV	Délai de livraison	Code article 4004338...
Matériau: PVC, couleur : noir						
7 mm	4 mm	1	Unité	-	L	470586



Profilé quart de rond plein

Longueur: 2600 mm

Cote a	Cote b	UE	UV	Contenu par UV	Délai de livraison	Code article 4004338...
Matériau: PVC mousse, couleur : chêne, foncé						
15 mm	15 mm	1	Unité	-	L	433932
Matériau: PVC mousse, couleur : blanc						
15 mm	15 mm	1	Unité	-	L	433949
Matériau: PVC mousse, couleur : hêtre						
15 mm	15 mm	1	Unité	-	L	433956



Corniche préformée

Longueur: 2600 mm

Cote a	Cote b	UE	UV	Contenu par UV	Délai de livraison	Code article 4004338...
Matériau: PVC mousse, couleur : chêne, foncé						
22 mm	22 mm	1	Unité	-	L	433970
Matériau: PVC mousse, couleur : blanc						
22 mm	22 mm	1	Unité	-	L	433963
Matériau: PVC mousse, couleur : hêtre						
22 mm	22 mm	1	Unité	-	L	433987



Baguette d'angle pour papier peint

Longueur: 2600 mm
Épaisseur: 1,00 mm

Cote a	Cote b	UE	UV	Contenu par UV	Délai de livraison	Code article 4004338...
Matériau: PVC, couleur : blanc						
20 mm	20 mm	1	Unité	-	L	433994

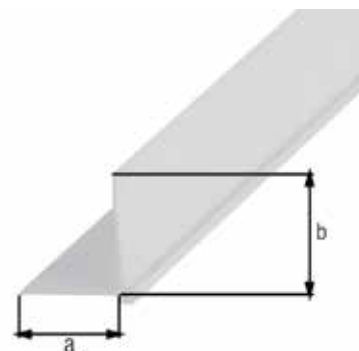

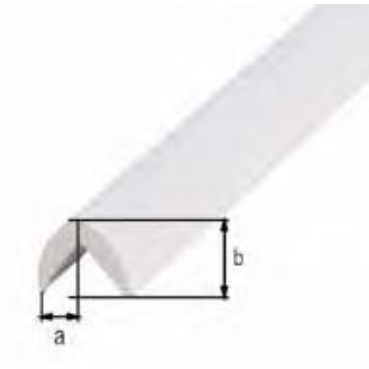

Protège-angle arrondi

Longueur: 2600 mm

Cote a	Cote b	UE	UV	Contenu par UV	Délai de livraison	Code article
Matériau: PVC mousse, couleur : blanc						
19 mm	19 mm	1	Unité	-	L	434069

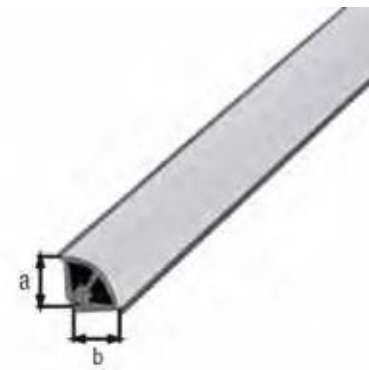

Joint d'étanchéité

Longueur: 2600 mm

Cote a	Cote b	UE	UV	Contenu par UV	Délai de livraison	Code article
Matériau: PVC avec couche d'aluminium, couleur : argent						
15 mm	15 mm	1	Unité	-	L	433727
Matériau: PVC avec couche d'aluminium, couleur : acier inoxydable brossé						
15 mm	15 mm	1	Unité	-	L	433734

Kit d'accessoires pour joints d'étanchéité



Pièces composant le kit: Un kit comprenant : quatre capuchons de finition, quatre coins intérieurs 90°, deux coins extérieurs 90° et deux coins intérieurs 135°

UE	UV	Contenu par UV	Délai de livraison	Code article
Matériau: PVC, couleur : noir				
10	Sachet	1 Sachet	L	433741

PROFILÉS ADHÉSIFS

Créé pour durer.

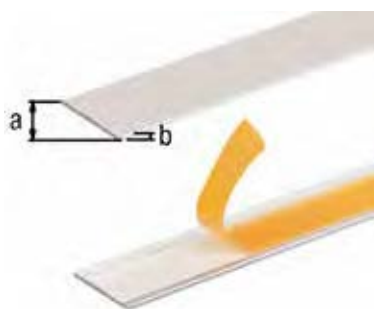

Profilé plat autoadhésif

Longueur	Cote a	Cote b	UE	UV	Contenu par UV	Délai de livraison	Code article 4004338...
Matériau: Aluminium, Finition: couleur argent, anodisée							
1000 mm	20 mm	2 mm	1	Unité	-	L	433635
1000 mm	30 mm	2 mm	1	Unité	-	L	433659
2600 mm	20 mm	2 mm	1	Unité	-	L	433642
2600 mm	30 mm	2 mm	1	Unité	-	L	433666

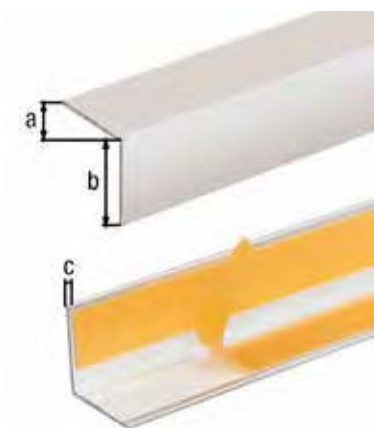

Cornière autoadhésive

Version: côtés égaux

Longueur	Cote a	Cote b	Cote c	UE	UV	Contenu par UV	Délai de livraison	Code article 4004338...
Matériau: Aluminium, Finition: couleur argent, anodisée								
1000 mm	20 mm	20 mm	1,5 mm	1	Unité	-	L	433536
1000 mm	30 mm	30 mm	2,0 mm	1	Unité	-	L	433574
2600 mm	20 mm	20 mm	1,5 mm	1	Unité	-	L	433543
2600 mm	30 mm	30 mm	2,0 mm	1	Unité	-	L	433581

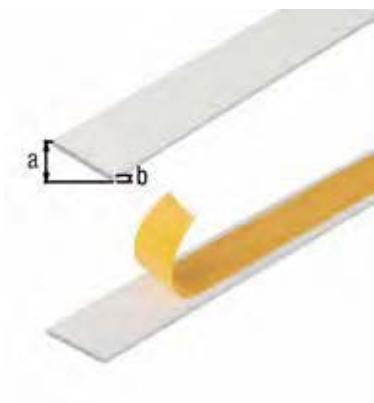

Profilé plat autoadhésif

Longueur	Cote a	Cote b	UE	UV	Contenu par UV	Délai de livraison	Code article 4004338...
Matériau: Aluminium, Finition: plastifiée blanche RAL 9016							
1000 mm	20 mm	2 mm	1	Unité	-	L	433598
1000 mm	30 mm	2 mm	1	Unité	-	L	433611
2600 mm	20 mm	2 mm	1	Unité	-	L	433604
2600 mm	30 mm	2 mm	1	Unité	-	L	433628

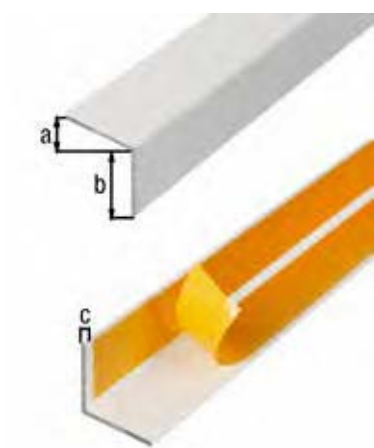

Cornière autoadhésive

Version: côtés égaux

Longueur	Cote a	Cote b	Cote c	UE	UV	Contenu par UV	Délai de livraison	Code article 4004338...
Matériau: Aluminium, Finition: plastifiée blanche RAL 9016								
1000 mm	20 mm	20 mm	1,5 mm	1	Unité	-	L	433512
1000 mm	30 mm	30 mm	2,0 mm	1	Unité	-	L	433550
2600 mm	20 mm	20 mm	1,5 mm	1	Unité	-	L	433529
2600 mm	30 mm	30 mm	2,0 mm	1	Unité	-	L	433567

Profilé plat autoadhésif

Longueur	Cote a	Cote b	UE	UV	Contenu par UV	Délai de livraison	Code article 4004338...
Matériau: PVC, couleur : blanc							
2600 mm	20 mm	2 mm	1	Unité	-	L	431594
2600 mm	30 mm	3 mm	1	Unité	-	L	431617

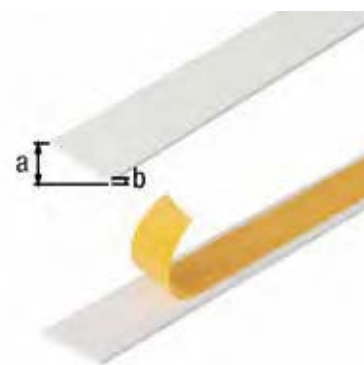

Cornière autoadhésive

Version: côtés égaux

Longueur	Cote a	Cote b	Cote c	UE	UV	Contenu par UV	Délai de livraison	Code article 4004338...
Matériau: PVC, couleur : blanc								
2600 mm	10 mm	10 mm	1,0 mm	1	Unité	-	L	431624
2600 mm	15 mm	15 mm	1,0 mm	1	Unité	-	L	433420
2600 mm	20 mm	20 mm	1,0 mm	1	Unité	-	L	433437
2600 mm	25 mm	25 mm	1,1 mm	1	Unité	-	L	433444
2600 mm	30 mm	30 mm	1,1 mm	1	Unité	-	L	431631
Matériau: PVC, couleur : gris métallique								
1000 mm	20 mm	20 mm	1,5 mm	1	Unité	-	L	432928
2600 mm	20 mm	20 mm	1,5 mm	1	Unité	-	L	432935
Matériau: PVC, couleur : façon inox								
1000 mm	20 mm	20 mm	1,5 mm	1	Unité	-	L	432959
1000 mm	30 mm	30 mm	1,5 mm	1	Unité	-	L	433024
2600 mm	20 mm	20 mm	1,5 mm	1	Unité	-	L	432966
2600 mm	30 mm	30 mm	1,5 mm	1	Unité	-	L	433031
Matériau: PVC, couleur : blanc brillant								
1000 mm	20 mm	20 mm	1,5 mm	1	Unité	-	L	432973
2600 mm	20 mm	20 mm	1,5 mm	1	Unité	-	L	432980
Matériau: PVC, couleur : noir brillant								
1000 mm	20 mm	20 mm	1,5 mm	1	Unité	-	L	433000
2600 mm	20 mm	20 mm	1,5 mm	1	Unité	-	L	433017

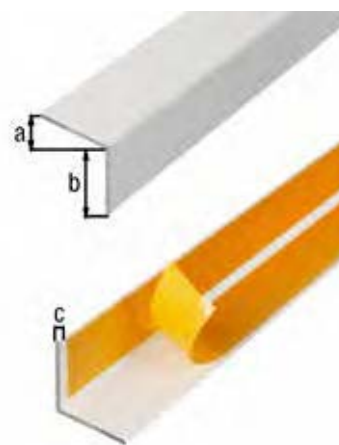

Profilé d'arrêt bord arrondis autoadhésif

Longueur	Cote a	Cote b	Cote c	UE	UV	Contenu par UV	Délai de livraison	Code article 4004338...
Matériau: Plastique, couleur : blanc								
1000 mm	19 mm	7 mm	1 mm	1	Unité	-	L	485245
2600 mm	19 mm	7 mm	1 mm	1	Unité	-	L	485252

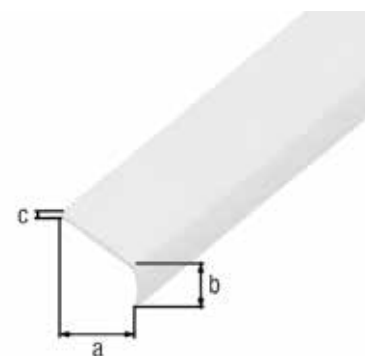

ACCESSOIRES DE MONTAGE POUR PROFILÉS

Créé pour durer.

Rivet avec rebord

pour raccorder rapidement et sûrement plusieurs pièces d'une épaisseur totale n'excédant pas 5 à 6,5 mm

Instruction de montage: Il est recommandé d'effectuer des pré-perçages d'un diamètre de 4,1 mm. Montage réalisé à l'aide d'outils pour rivets pop.

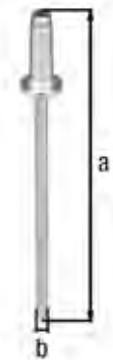

Cote a	Cote b	UE	UV	Contenu par UV	Délai de livraison	Code article 4004338...
Matériau: Aluminium, axe acier : zingué						
10 mm	4 mm	4	Blister	50 Pièce	L	426606

Bouchon à lamelles pour tubes ronds

Instruction de montage: Convient aux tubes ronds d'une épaisseur de matériau de 1,00 mm.



Cote a-Ø	UE	UV	Contenu par UV	Délai de livraison	Code article 4004338...
Matériau: Plastique, couleur noir					
15 mm	6	Blister	4 Pièce	L	426668
20 mm	6	Blister	2 Pièce	L	426675
25 mm	6	Blister	2 Pièce	L	426682

Bouchon à lamelles pour tubes carrés

Instruction de montage: Convient aux tubes carrés de 15x15x1,0 mm, 20x20x1,5 mm et 25x25x1,5 mm.

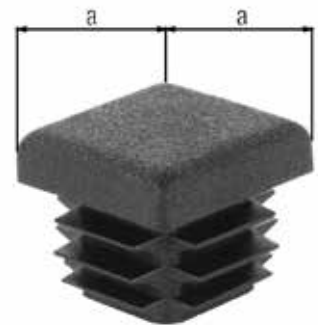

Cote a	UE	UV	Contenu par UV	Délai de livraison	Code article 4004338...
Matériau: Plastique, couleur noir					
15 mm	6	Blister	4 Pièce	L	426705
20 mm	4	Blister	4 Pièce	L	426712
25 mm	4	Blister	4 Pièce	L	426729

Bouchon fileté

pour la fermeture des extrémités des tubes carrés
Filetage: M8

• Vous pourrez effectuer un réglage en hauteur en insérant une vis dans la partie fileté.

Instruction de montage: Convient aux tubes carrés d'une épaisseur de matériau de 1,5 mm.



Cote a	UE	UV	Contenu par UV	Délai de livraison	Code article 4004338...
Matériau: Plastique, couleur noir					
20 mm	4	Blister	4 Pièce	L	426736
25 mm	4	Blister	4 Pièce	L	426743



Bouchon fileté

pour la fermeture des extrémités des tubes ronds
Filetage: M8

- Vous pourrez effectuer un réglage en hauteur en insérant une vis dans la partie filetée.

Instruction de montage: Convient aux tubes ronds d'une épaisseur de matériau de 1,00 mm.

	Cote a-Ø	UE	UV	Contenu par UV	Délai de livraison	Code article 4004338...
Matériau: Plastique, couleur noir						
	20 mm	4	Blister	4 Pièce	L	426828
	25 mm	4	Blister	4 Pièce	L	426835



Vis de réglage pour bouchons filetés

permet le réglage en hauteur des tubes carrés, à utiliser en association aux bouchons filetés
réf.426736 et/ou réf.426743
Filetage: M8

	Cote a	Cote b	UE	UV	Contenu par UV	Délai de livraison	Code article 4004338...
Matériau: Plastique, avec filetage acier							
	15 mm	20 mm	4	Blister	4 Pièce	L	426804
	25 mm	25 mm	4	Blister	4 Pièce	L	426811



Vis de réglage pour bouchons filetés

permet le réglage en hauteur des tubes ronds, à utiliser en association aux bouchons filetés
réf.426828 et/ou réf.426835
Filetage: M8

	Cote a	Cote b-Ø	UE	UV	Contenu par UV	Délai de livraison	Code article 4004338...
Matériau: Plastique, avec filetage acier							
	20 mm	20 mm	4	Blister	4 Pièce	L	426873
	30 mm	25 mm	4	Blister	4 Pièce	L	426880



Raccord XD tube carré droit

pour raccorder deux tubes carrés en aluminium, utile par exemple à la fabrication d'étagères, de tables, etc.
La traction / la charge maximale résulte du moment de flexion issu de la construction.

	pour tube	UE	UV	Contenu par UV	Délai de livraison	Code article 4004338...
Matériau: Polyamide, couleur : noir						
	20 x 20 x 1,5 mm	10	Unité	-	L	426354
	30 x 30 x 2,0 mm	10	Unité	-	L	426439

Raccord de tubes XD à angle droit, deux embouts

pour raccorder deux tubes carrés en aluminium, utile par exemple à la fabrication d'étagères, de tables, etc.

La traction / la charge maximale résulte du moment de flexion issu de la construction.

pour tube	UE	UV	Contenu par UV	Délai de livraison	Code article
Matériau: Polyamide, couleur : noir					
20 x 20 x 1,5 mm	10	Unité	-	L	426361
30 x 30 x 2,0 mm	10	Unité	-	L	426446



Raccord de tubes XD à angle droit, trois embouts

pour raccorder deux tubes carrés en aluminium, utile par exemple à la fabrication d'étagères, de tables, etc.

La traction / la charge maximale résulte du moment de flexion issu de la construction.

pour tube	UE	UV	Contenu par UV	Délai de livraison	Code article
Matériau: Polyamide, couleur : noir					
20 x 20 x 1,5 mm	10	Unité	-	L	426347
30 x 30 x 2,0 mm	10	Unité	-	L	426422



Raccord de tubes XD en T, trois embouts

pour raccorder deux tubes carrés en aluminium, utile par exemple à la fabrication d'étagères, de tables, etc.

La traction / la charge maximale résulte du moment de flexion issu de la construction.

pour tube	UE	UV	Contenu par UV	Délai de livraison	Code article
Matériau: Polyamide, couleur : noir					
20 x 20 x 1,5 mm	10	Unité	-	L	426378
30 x 30 x 2,0 mm	10	Unité	-	L	426453



Raccord de tubes XD en T, quatre embouts

pour raccorder deux tubes carrés en aluminium, utile par exemple à la fabrication d'étagères, de tables, etc.

La traction / la charge maximale résulte du moment de flexion issu de la construction.

pour tube	UE	UV	Contenu par UV	Délai de livraison	Code article
Matériau: Polyamide, couleur : noir					
20 x 20 x 1,5 mm	10	Unité	-	L	426385
30 x 30 x 2,0 mm	10	Unité	-	L	426460





Raccord de tubes XD en croix, quatre embouts

pour raccorder deux tubes carrés en aluminium, utile par exemple à la fabrication d'étagères, de tables, etc.

La traction / la charge maximale résulte du moment de flexion issu de la construction.

	pour tube	UE	UV	Contenu par UV	Délai de livraison	Code article
Matériau: Polyamide, couleur : noir						
	20 x 20 x 1,5 mm	10	Unité	-	L	426392



Raccord de tubes XD en croix, cinq embouts

pour raccorder deux tubes carrés en aluminium, utile par exemple à la fabrication d'étagères, de tables, etc.

La traction / la charge maximale résulte du moment de flexion issu de la construction.

	pour tube	UE	UV	Contenu par UV	Délai de livraison	Code article
Matériau: Polyamide, couleur : noir						
	20 x 20 x 1,5 mm	10	Unité	-	L	426408



Raccord de tubes XD en croix, six embouts

pour raccorder deux tubes carrés en aluminium, utile par exemple à la fabrication d'étagères, de tables, etc.

La traction / la charge maximale résulte du moment de flexion issu de la construction.

	pour tube	UE	UV	Contenu par UV	Délai de livraison	Code article
Matériau: Polyamide, couleur : noir						
	20 x 20 x 1,5 mm	10	Unité	-	L	426415

TIGES FILETÉES

Créé pour durer.



Tige filetée

Longueur: 1000 mm

Filetage	UE	UV	Contenu par UV	Délai de livraison	Code article 4004338...
Matériau: Acier brut, Finition: zinguée					
M3	1	Unité	-	L	477707
M4	1	Unité	-	L	477714
M5	1	Unité	-	L	477721
M6	1	Unité	-	L	477738
M8	1	Unité	-	L	477745
M10	1	Unité	-	L	477752
M12	1	Unité	-	L	477769
M14	1	Unité	-	L	477776
M16	1	Unité	-	L	477783
M20	1	Unité	-	L	477790



Tige filetée

Longueur: 1000 mm

Filetage	UE	UV	Contenu par UV	Délai de livraison	Code article 4004338...
Matériau: Acier inoxydable					
VA M6	1	Unité	-	L	484200
VA M8	1	Unité	-	L	484217
VA M10	1	Unité	-	L	484224

Écrou et rondelle



Filetage	UE	UV	Contenu par UV	Délai de livraison	Code article 4004338...
Matériau: Acier inoxydable					
VA M6	6	Blister	10 Pièce	L	484248
VA M10	6	Blister	2 Pièce	L	484262

BARRES DE SEUIL

Cr e pour durer.

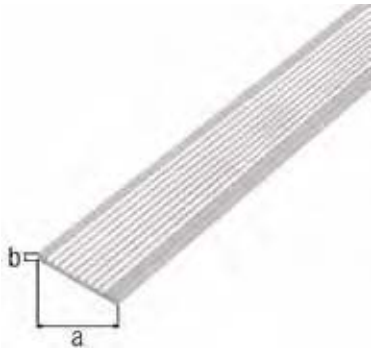

Barre de seuil antidérapante

Longueur	Cote a	Cote b	UE	UV	Contenu par UV	Délai de livraison	Code article
Matériau: Aluminium, Finition: brute							
1000 mm	30 mm	3 mm	1	Unité	-	L	465988
1000 mm	40 mm	3 mm	1	Unité	-	L	469863
2000 mm	30 mm	3 mm	1	Unité	-	L	470630



Barre de seuil antidérapante

Longueur: 1000 mm

Cote a	Cote b	UE	UV	Contenu par UV	Délai de livraison	Code article
Matériau: Aluminium, Finition: couleur argent, anodisée						
40 mm	3 mm	1	Unité	-	L	463144

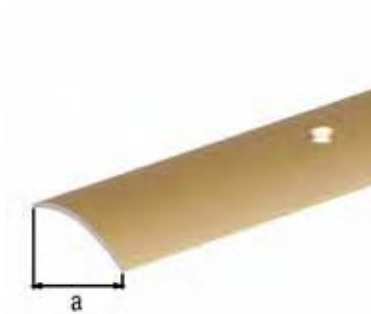

Barre de seuil

Épaisseur: 1,00 mm

Longueur	Cote a	Hauteur au-dessus du sol	UE	UV	Contenu par UV	Délai de livraison	Code article
Matériau: Acier, Finition: laitonée, avec trous de vis fraisés							
900 mm	30 mm	5,3 mm	1	Unité	-	L	476007
900 mm	40 mm	5,5 mm	1	Unité	-	L	476014
2000 mm	30 mm	5,3 mm	1	Unité	-	L	479657
2000 mm	40 mm	5,5 mm	1	Unité	-	L	479664
Matériau: Acier inoxydable, chanfreins pour têtes de vis							
VA 900 mm	30 mm	5,0 mm	1	Unité	-	L	476151
VA 2000 mm	30 mm	5,0 mm	1	Unité	-	L	479671
Matériau: PVC rigide, Finition: gris plastifiée, avec trous de vis fraisés							
900 mm	30 mm	5,3 mm	1	Unité	-	L	478650
Matériau: PVC rigide, Finition: noire, avec trous de vis fraisés							
900 mm	30 mm	5,3 mm	1	Unité	-	L	478667
Matériau: PVC rigide, Finition: beige, avec trous de vis fraisés							
900 mm	30 mm	5,3 mm	1	Unité	-	L	478674
Matériau: PVC rigide, Finition: marron, avec trous de vis fraisés							
900 mm	30 mm	5,3 mm	1	Unité	-	L	478681

Barre de seuil

avec trous de vis fraisés

Hauteur au-dessus du sol: 5,3 mm

Épaisseur: 1,60 mm

Longueur	Cote a	UE	UV	Contenu par UV	Délai de livraison	Code article 4004338...
Matériau: Aluminium, Finition: couleur argent, anodisée						
900 mm	30 mm	1	Unité	-	L	479756
2000 mm	30 mm	1	Unité	-	L	479701
Matériau: Aluminium, Finition: couleur or, anodisée						
900 mm	30 mm	1	Unité	-	L	479763
2000 mm	30 mm	1	Unité	-	L	479718
Matériau: Aluminium, Finition: couleur bronze, anodisée						
900 mm	30 mm	1	Unité	-	L	476205
2000 mm	30 mm	1	Unité	-	L	479725

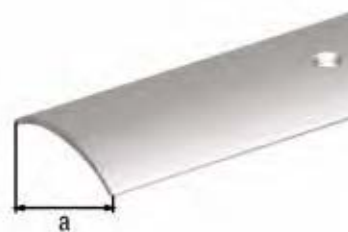

Barre de seuil autoadhésive

sans trou de fixation

conditionnée sous film plastique rétracté

Longueur: 900 mm

Épaisseur: 1,60 mm

Cote a	UE	UV	Contenu par UV	Délai de livraison	Code article 4004338...
Matériau: Aluminium, Finition: couleur argent, anodisée					
30 mm	1	Unité	-	L	479602
Matériau: Aluminium, Finition: couleur or, anodisée					
30 mm	1	Unité	-	L	479619
Matériau: Aluminium, Finition: couleur bronze, anodisée					
30 mm	1	Unité	-	L	479626

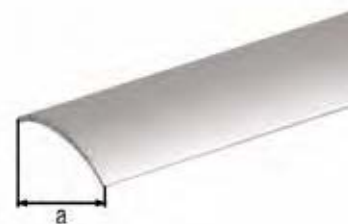

Barre de seuil

avec trous de vis fraisés

Hauteur au-dessus du sol: 5,0 mm

Épaisseur: 1,00 mm

Longueur	Cote a	UE	UV	Contenu par UV	Délai de livraison	Code article 4004338...
Matériau: Aluminium, Finition: couleur argent, anodisée						
1000 mm	40 mm	1	Unité	-	L	475260
2000 mm	40 mm	1	Unité	-	L	475284
Matériau: Aluminium, Finition: couleur or, anodisée						
1000 mm	40 mm	1	Unité	-	L	475277
2000 mm	40 mm	1	Unité	-	L	475291

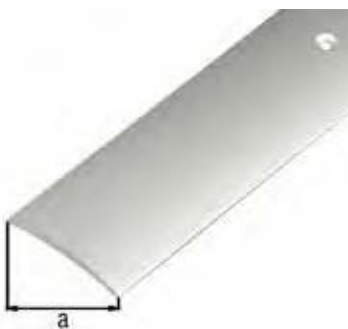

Barre de seuil

à deux rainures
Épaisseur: 1,80 mm



Longueur	Cote a	UE	UV	Contenu par UV	Délai de livraison	Code article 4004338...
Matériau: Aluminium, Finition: couleur argent, anodisée, avec trous de vis fraisés						
900 mm	25 mm	1	Unité	-	L	484132
2000 mm	25 mm	1	Unité	-	L	484163
Matériau: Aluminium, Finition: couleur or, anodisée, avec trous de vis fraisés						
900 mm	25 mm	1	Unité	-	L	484149
2000 mm	25 mm	1	Unité	-	L	484170
Matériau: Aluminium, Finition: couleur bronze, anodisée, avec trous de vis fraisés						
900 mm	25 mm	1	Unité	-	L	484156
2000 mm	25 mm	1	Unité	-	L	484187

Barre de seuil

à deux rainures
Hauteur au-dessus du sol: 2,10 mm
Épaisseur: 1,60 mm



Longueur	Cote a	UE	UV	Contenu par UV	Délai de livraison	Code article 4004338...
Matériau: Aluminium, Finition: couleur argent, anodisée, avec trous de vis fraisés						
900 mm	37,8 mm	1	Unité	-	L	479558
2000 mm	37,8 mm	1	Unité	-	L	479503
Matériau: Aluminium, Finition: couleur or, anodisée, avec trous de vis fraisés						
900 mm	37,8 mm	1	Unité	-	L	476304
2000 mm	37,8 mm	1	Unité	-	L	479510
Matériau: Aluminium, Finition: couleur bronze, anodisée, avec trous de vis fraisés						
900 mm	37,8 mm	1	Unité	-	L	476311
2000 mm	37,8 mm	1	Unité	-	L	479527
Matériau: Aluminium, Finition: couleur argent, anodisée, autocollante, sans trous de fixation						
900 mm	37,8 mm	1	Unité	-	L	484491
Matériau: Aluminium, Finition: couleur argent, anodisée, autocollante, sans trous de fixation						
900 mm	37,8 mm	1	Unité	-	L	484484

Barre de seuil

avec trous de vis fraisés

Hauteur au-dessus du sol: 6,5 mm

Épaisseur: 2,00 mm

Longueur	Cote a	UE	UV	Contenu par UV	Délai de livraison	Code article 4004338...
Matériau: Aluminium, Finition: couleur argent, anodisée						
1000 mm	30 mm	1	Unité	-	L	484071
2000 mm	30 mm	1	Unité	-	L	484101
Matériau: Aluminium, Finition: couleur or, anodisée						
1000 mm	30 mm	1	Unité	-	L	484088
2000 mm	30 mm	1	Unité	-	L	484118
Matériau: Aluminium, Finition: couleur bronze, anodisée						
1000 mm	30 mm	1	Unité	-	L	484095
2000 mm	30 mm	1	Unité	-	L	484125



Profilé d'arrêt

Longueur	Cote a	Cote b	Cote c	UE	UV	Contenu par UV	Délai de livraison	Code article 4004338...
Matériau: Aluminium, Finition: couleur argent, anodisée								
1000 mm	25 mm	13 mm	9 mm	1	Unité	-	L	476557
2000 mm	25 mm	13 mm	9 mm	1	Unité	-	L	477059
Matériau: Aluminium, Finition: couleur or, anodisée								
1000 mm	25 mm	13 mm	9 mm	1	Unité	-	L	476564
2000 mm	25 mm	13 mm	9 mm	1	Unité	-	L	477066
Matériau: Aluminium, Finition: couleur bronze, anodisée								
1000 mm	25 mm	13 mm	9 mm	1	Unité	-	L	476571

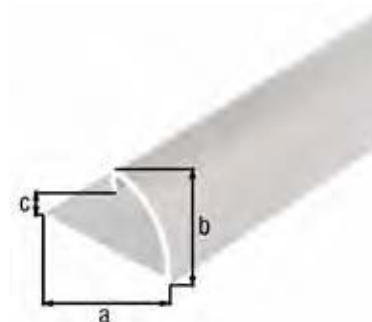

Nez de marche antidérapant

avec trous de vis fraisés

Épaisseur: 1,50 mm

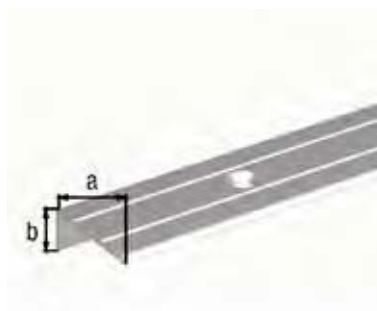

Longueur	Cote a	Cote b	UE	UV	Contenu par UV	Délai de livraison	Code article 4004338...
Matériau: Aluminium, Finition: couleur argent, anodisée							
1000 mm	25 mm	10 mm	1	Unité	-	L	476656
1000 mm	25 mm	20 mm	1	Unité	-	L	476755
2000 mm	25 mm	10 mm	1	Unité	-	L	477158
2000 mm	25 mm	20 mm	1	Unité	-	L	477257
Matériau: Aluminium, Finition: couleur or, anodisée							
1000 mm	25 mm	10 mm	1	Unité	-	L	476663
1000 mm	25 mm	20 mm	1	Unité	-	L	476762
2000 mm	25 mm	10 mm	1	Unité	-	L	477165
2000 mm	25 mm	20 mm	1	Unité	-	L	477264
Matériau: Aluminium, Finition: couleur bronze, anodisée							
1000 mm	25 mm	10 mm	1	Unité	-	L	476670
1000 mm	25 mm	20 mm	1	Unité	-	L	476779
2000 mm	25 mm	10 mm	1	Unité	-	L	477172
2000 mm	25 mm	20 mm	1	Unité	-	L	477271

Nez de marche antidérapant

avec trous de vis fraisés

Longueur: 1000 mm

Épaisseur: 2,00 mm

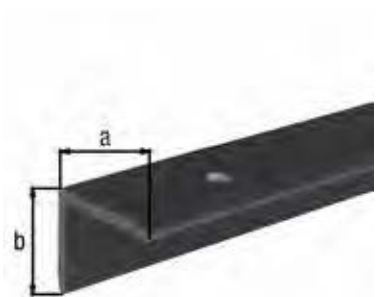

Cote a	Cote b	UE	UV	Contenu par UV	Délai de livraison	Code article 4004338...
Matériau: Plastique, couleur noir						
25 mm	20 mm	1	Unité	-	L	482886

Nez de marche antidérapant

avec trous de vis fraisés

Épaisseur: 1,80 mm

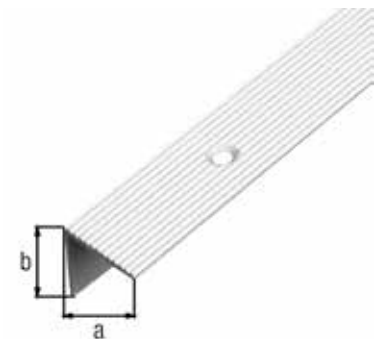

Longueur	Cote a	Cote b	UE	UV	Contenu par UV	Délai de livraison	Code article 4004338...
Matériau: Aluminium, Finition: couleur argent, anodisée							
1000 mm	20 mm	20 mm	1	Unité	-	L	476854
2000 mm	20 mm	20 mm	1	Unité	-	L	477356
Matériau: Aluminium, Finition: couleur or, anodisée							
1000 mm	20 mm	20 mm	1	Unité	-	L	476861
2000 mm	20 mm	20 mm	1	Unité	-	L	477363
Matériau: Aluminium, Finition: couleur bronze, anodisée							
1000 mm	20 mm	20 mm	1	Unité	-	L	476878
2000 mm	20 mm	20 mm	1	Unité	-	L	477370

Nez de marche antidérapant

avec trous de vis fraisés

Épaisseur: 1,80 mm

Longueur	Cote a	Cote b	UE	UV	Contenu par UV	Délai de livraison	Code article 4004338...
Matériau: Aluminium, Finition: couleur argent, anodisée							
2000 mm	20 mm	20 mm	1	Unité	-	L	471989

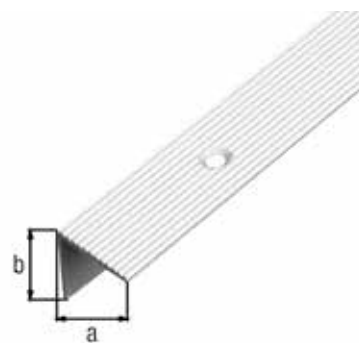

Nez de marche antidérapant

avec trous de vis fraisés

Épaisseur: 2,50 mm

Longueur	Cote a	Cote b	UE	UV	Contenu par UV	Délai de livraison	Code article 4004338...
Matériau: Aluminium, Finition: couleur argent, anodisée							
1000 mm	45 mm	23 mm	1	Unité	-	L	484002
2000 mm	45 mm	23 mm	1	Unité	-	L	484040
Matériau: Aluminium, Finition: couleur or, anodisée							
1000 mm	45 mm	23 mm	1	Unité	-	L	484019
2000 mm	45 mm	23 mm	1	Unité	-	L	484057
Matériau: Aluminium, Finition: couleur bronze, anodisée							
1000 mm	45 mm	23 mm	1	Unité	-	L	484026
2000 mm	45 mm	23 mm	1	Unité	-	L	484064



Nez de marche antidérapant

Épaisseur: 2,00 mm

Longueur	Cote a	Cote b	UE	UV	Contenu par UV	Délai de livraison	Code article 4004338...
Matériau: Aluminium, Finition: brute							
1000 mm	25 mm	6 mm	1	Unité	-	L	470685
1000 mm	30 mm	6 mm	1	Unité	-	L	470722
1000 mm	40 mm	15 mm	1	Unité	-	L	470746
2000 mm	25 mm	6 mm	1	Unité	-	L	470692
2000 mm	30 mm	6 mm	1	Unité	-	L	470739
2000 mm	40 mm	15 mm	1	Unité	-	L	470784

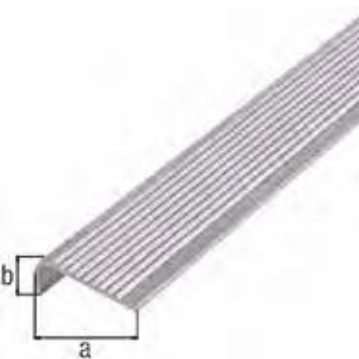

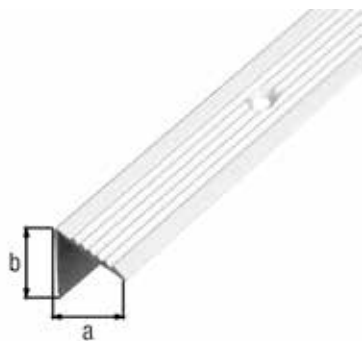

Nez de marche antidérapant

avec trous de vis fraisés

Longueur: 1000 mm
Épaisseur: 2,00 mm

Cote a	Cote b	UE	UV	Contenu par UV	Délai de livraison	Code article
Matériau: Aluminium, Finition: couleur argent, anodisée						
19 mm	19 mm	1	Unité	-	L	470791

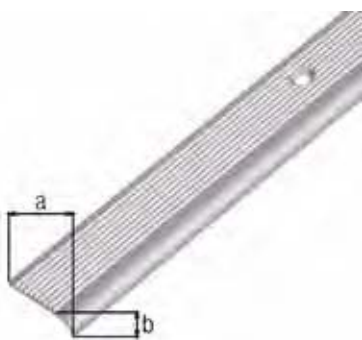

Nez de marche antidérapant

avec trous de vis fraisés

Épaisseur: 1,80 mm

Longueur	Cote a	Cote b	UE	UV	Contenu par UV	Délai de livraison	Code article
Matériau: Aluminium, Finition: couleur argent, anodisée							
1000 mm	23 mm	5 mm	1	Unité	-	L	476953
2000 mm	23 mm	5 mm	1	Unité	-	L	477455
Matériau: Aluminium, Finition: couleur or, anodisée							
1000 mm	23 mm	5 mm	1	Unité	-	L	476960
2000 mm	23 mm	5 mm	1	Unité	-	L	477462
Matériau: Aluminium, Finition: couleur bronze, anodisée							
1000 mm	23 mm	5 mm	1	Unité	-	L	476977
2000 mm	23 mm	5 mm	1	Unité	-	L	477479

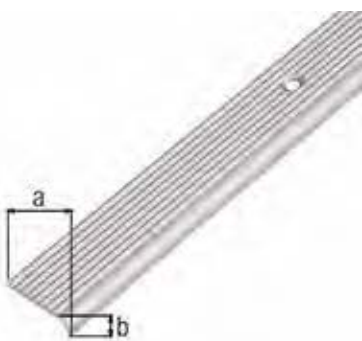

Nez de marche antidérapant

avec trous de vis fraisés

Épaisseur: 2,00 mm

Longueur	Cote a	Cote b	UE	UV	Contenu par UV	Délai de livraison	Code article
Matériau: Aluminium, Finition: couleur argent, anodisée							
2000 mm	23 mm	6 mm	1	Unité	-	L	471996

Kit de fixation

vis de fixation pour barres de seuil et nez de marche

tête fraisée empreinte (PZ) filetage bois
entièrement fileté

Pièces composant le kit: Kit composé de dix vis à bois à tête fraisée et chevilles

Cote a	Cote b	UE	UV	Contenu par UV	Délai de livraison	Code article 4004338...
Matériau: Acier brut, Finition: galvanisée						
25 mm	3 mm	6	Blister	10 Pièce	L	426200
Matériau: Acier brut, Finition: laitonée						
25 mm	3 mm	6	Blister	10 Pièce	L	426217
Matériau: Acier brut, Finition: brunie						
25 mm	3 mm	6	Blister	10 Pièce	L	426224



BARRES DE SEUIL SOUS BLISTER

Cr  e pour durer.

Barre de seuil percée

avec trous de vis fraisés

Hauteur au-dessus du sol: 4,7 mm

Épaisseur: 1,00 mm

Indication accessoires: Les éléments de fixation sont fournis.

Longueur	Cote a	UE	UV	Contenu par UV	Délai de livraison	Code article 4004338...
Matériau: Aluminium, Finition: couleur argent, anodisée						
900 mm	30 mm	1	Unité	-	L	490010
Matériau: Aluminium, Finition: couleur sable, anodisée						
900 mm	30 mm	1	Unité	-	L	490027
Matériau: Aluminium, Finition: couleur inox, anodisée						
900 mm	30 mm	1	Unité	-	L	490034



Barre de seuil autoadhésive

Longueur: 900 mm

Cote a	Épaisseur	UE	UV	Contenu par UV	Délai de livraison	Code article 4004338...
Matériau: Aluminium, Finition: couleur argent, anodisée						
30 mm	1,00 mm	1	Unité	-	L	490096
Matériau: Aluminium, Finition: couleur sable, anodisée						
30 mm	1,00 mm	1	Unité	-	L	490102
Matériau: Aluminium, Finition: couleur inox, anodisée						
30 mm	1,00 mm	1	Unité	-	L	490119



Barre de seuil percée

avec trous de vis fraisés

Épaisseur: 1,00 mm

Indication accessoires: Les éléments de fixation sont fournis.

Longueur	Cote a	UE	UV	Contenu par UV	Délai de livraison	Code article 4004338...
Matériau: Aluminium, Finition: couleur argent, anodisée						
900 mm	38 mm	1	Unité	-	L	491376
Matériau: Aluminium, Finition: couleur inox, anodisée						
900 mm	38 mm	1	Unité	-	L	491925
Matériau: Aluminium, Finition: couleur sable, anodisée						
900 mm	38 mm	1	Unité	-	L	491390
Matériau: Aluminium, Finition: couleur or, anodisée						
900 mm	38 mm	1	Unité	-	L	491383



Barre de seuil autoadhésive

Épaisseur: 1,00 mm

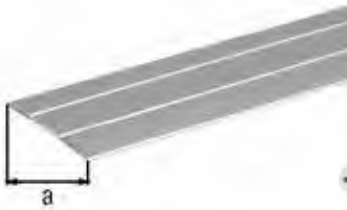

Longueur	Cote a	UE	UV	Contenu par UV	Délai de livraison	Code article 4004338...
Matériau: Aluminium, Finition: couleur argent, anodisée						
900 mm	38 mm	1	Unité	-	L	491475
Matériau: Aluminium, Finition: couleur sable, anodisée						
900 mm	38 mm	1	Unité	-	L	491512
Matériau: Aluminium, Finition: couleur inox, anodisée						
900 mm	38 mm	1	Unité	-	L	491482
Matériau: Aluminium, Finition: couleur or, anodisée						
900 mm	38 mm	1	Unité	-	L	491499
Matériau: Aluminium, Finition: couleur bronze, anodisée						
900 mm	38 mm	1	Unité	-	L	491505

Barre de seuil percée

avec trous de vis fraisés

Longueur: 900 mm
Épaisseur: 2,00 mm

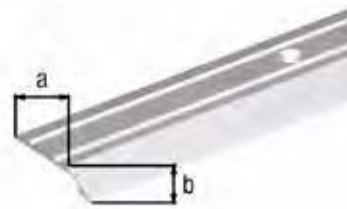

Indication accessoires: Les éléments de fixation sont fournis.

Cote a	Cote b	UE	UV	Contenu par UV	Délai de livraison	Code article 4004338...
Matériau: Aluminium, Finition: couleur argent, anodisée						
30 mm	4 mm	1	Unité	-	L	490485
39 mm	8 mm	1	Unité	-	L	490560
Matériau: Aluminium, Finition: couleur sable, anodisée						
30 mm	4 mm	1	Unité	-	L	490492
39 mm	8 mm	1	Unité	-	L	490577
Matériau: Aluminium, Finition: couleur inox, anodisée						
30 mm	4 mm	1	Unité	-	L	490508
39 mm	8 mm	1	Unité	-	L	490584

Barre de seuil autoadhésive

Épaisseur: 2,00 mm

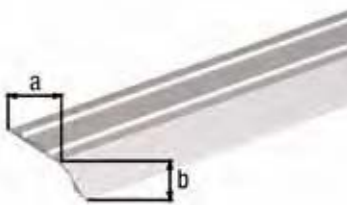

Longueur	Cote a	Cote b	UE	UV	Contenu par UV	Délai de livraison	Code article 4004338...
Matériau: Aluminium, Finition: couleur argent, anodisée							
900 mm	30 mm	4 mm	1	Unité	-	L	490522
900 mm	39 mm	8 mm	1	Unité	-	L	490607
Matériau: Aluminium, Finition: couleur sable, anodisée							
900 mm	30 mm	4 mm	1	Unité	-	L	490539
900 mm	39 mm	8 mm	1	Unité	-	L	490621
Matériau: Aluminium, Finition: couleur inox, anodisée							
900 mm	30 mm	4 mm	1	Unité	-	L	490546
900 mm	39 mm	8 mm	1	Unité	-	L	490638

Nez de marche percé

avec trous de vis fraisés

Épaisseur: 1,50 mm

Indication accessoires: Les éléments de fixation sont fournis.



Longueur	Cote a	Cote b	UE	UV	Contenu par UV	Délai de livraison	Code article 4004338...
Matériau: Aluminium, Finition: couleur argent, anodisée							
1000 mm	24,5 mm	10 mm	1	Unité	-	L	490133
1000 mm	24,5 mm	20 mm	1	Unité	-	L	490300
Matériau: Aluminium, Finition: couleur sable, anodisée							
1000 mm	24,5 mm	10 mm	1	Unité	-	L	490140
1000 mm	24,5 mm	20 mm	1	Unité	-	L	490317
Matériau: Aluminium, Finition: couleur inox, anodisée							
1000 mm	24,5 mm	10 mm	1	Unité	-	L	490157
1000 mm	24,5 mm	20 mm	1	Unité	-	L	490324

Nez de marche percé

avec trous de vis fraisés

Épaisseur: 1,80 mm

Indication accessoires: Les éléments de fixation sont fournis.

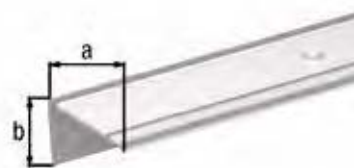

Longueur	Cote a	Cote b	UE	UV	Contenu par UV	Délai de livraison	Code article 4004338...
Matériau: Aluminium, Finition: couleur argent, anodisée							
1000 mm	43 mm	23 mm	1	Unité	-	L	490447
Matériau: Aluminium, Finition: couleur sable, anodisée							
1000 mm	43 mm	23 mm	1	Unité	-	L	490454
Matériau: Aluminium, Finition: couleur inox, anodisée							
1000 mm	43 mm	23 mm	1	Unité	-	L	490478

BARRES, DE SEUIL, FIXATION MASQUÉE

Cr e pour durer.

Barre de seuil fixation masquée

avec chevilles en plastique
 Longueur: 900 mm
 pour revêtements de sol d'épaisseur: 0 - 20 mm
 Épaisseur: 1,50 mm

Instruction de montage: La cheville de fixation permet de corriger d'au maximum 2 mm les potentielles différences de position des perçages.



Cote a	UE	UV	Contenu par UV	Délai de livraison	Code article 4004338...
Matériau: Aluminium, Finition: couleur argent, anodisée					
32 mm	1	Unité	-	L	490799
Matériau: Aluminium, Finition: couleur sable, anodisée					
32 mm	1	Unité	-	L	490805
Matériau: Aluminium, Finition: couleur inox, anodisée					
32 mm	1	Unité	-	L	490812

Barre de seuil fixation masquée

avec chevilles en plastique
 Longueur: 900 mm
 pour revêtements de sol d'épaisseur: 0 - 20 mm
 Épaisseur: 1,50 mm

Instruction de montage: La cheville de fixation permet de corriger d'au maximum 2 mm les potentielles différences de position des perçages.



Cote a	UE	UV	Contenu par UV	Délai de livraison	Code article 4004338...
Matériau: Aluminium, Finition: couleur argent, anodisée					
38 mm	1	Unité	-	L	490720
Matériau: Aluminium, Finition: couleur sable, anodisée					
38 mm	1	Unité	-	L	490737
Matériau: Aluminium, Finition: couleur inox, anodisée					
38 mm	1	Unité	-	L	490744

SYSTÈMES BARRES DE SEUIL DUO ET PRO

Créé pour durer.

Barre de seuil Duo

pour revêtements de sol d'épaisseur: 6 - 13 mm
Épaisseur: 1,80 mm

Indication accessoires: Les éléments de fixation sont fournis.

Pièces composant le kit: Le kit comprend : un profilé porteur et un profilé couvrant

Longueur	Cote a	UE	UV	Contenu par UV	Délai de livraison	Code article
Matériau: Aluminium, Finition: profilé porteur : brut, profilé couvrant : couleur argent, anodisée						
1000 mm	34 mm	1	Unité	-	L	492717
Matériau: Aluminium, Finition: profilé porteur : brut, profilé couvrant : couleur sable, anodisée						
1000 mm	34 mm	1	Unité	-	L	492731
Matériau: Aluminium, Finition: profilé porteur : brut, profilé couvrant : couleur inox, anodisée						
1000 mm	34 mm	1	Unité	-	L	492700



Barre de seuil Duo

pour revêtements de sol d'épaisseur: 6 - 13 mm
Épaisseur: 1,80 mm

Indication accessoires: Les éléments de fixation sont fournis.

Pièces composant le kit: Le kit comprend : un profilé porteur et un profilé couvrant

Longueur	Cote a	UE	UV	Contenu par UV	Délai de livraison	Code article
Matériau: Aluminium, Finition: profilé porteur : brut, profilé couvrant : couleur argent, anodisée						
1000 mm	44 mm	1	Unité	-	L	492953
Matériau: Aluminium, Finition: profilé porteur : brut, profilé couvrant : couleur sable, anodisée						
1000 mm	44 mm	1	Unité	-	L	492977
Matériau: Aluminium, Finition: profilé porteur : brut, profilé couvrant : couleur inox, anodisée						
1000 mm	44 mm	1	Unité	-	L	492946



Barre de seuil Duo

pour revêtements de sol d'épaisseur: 6 - 13 mm
Épaisseur: 1,80 mm

Indication accessoires: Les éléments de fixation sont fournis.

Pièces composant le kit: Le kit comprend : un profilé porteur et un profilé couvrant

Longueur	Cote a	UE	UV	Contenu par UV	Délai de livraison	Code article
Matériau: Aluminium, Finition: profilé porteur : brut, profilé couvrant : couleur argent, anodisée						
1000 mm	22 mm	1	Unité	-	L	492830
Matériau: Aluminium, Finition: profilé porteur : brut, profilé couvrant : couleur sable, anodisée						
1000 mm	22 mm	1	Unité	-	L	492854
Matériau: Aluminium, Finition: profilé porteur : brut, profilé couvrant : couleur inox, anodisée						
1000 mm	22 mm	1	Unité	-	L	492823



Barre de seuil Pro

pour revêtements de sol d'épaisseur: 7 - 15 mm
Épaisseur: 1,50 mm



Indication accessoires: Les éléments de fixation sont fournis.

Pièces composant le kit: Le kit comprend : un profilé porteur et un profilé couvrant

Longueur	Cote a	UE	UV	Contenu par UV	Délai de livraison	Code article 4004338...
Matériau: Aluminium, Finition: profilé porteur : brut, profilé couvrant : couleur argent, anodisée						
900 mm	34 mm	1	Unité	-	L	487065
2700 mm	34 mm	1	Unité	-	L	487072
Matériau: Aluminium, Finition: profilé porteur : brut, profilé couvrant : couleur inox, anodisée						
900 mm	34 mm	1	Unité	-	L	487041
2700 mm	34 mm	1	Unité	-	L	487201

Barre de seuil Pro

pour revêtements de sol d'épaisseur: 7 - 15 mm
Épaisseur: 1,50 mm



Indication accessoires: Les éléments de fixation sont fournis.

Pièces composant le kit: Le kit comprend : un profilé porteur et un profilé couvrant

Longueur	Cote a	UE	UV	Contenu par UV	Délai de livraison	Code article 4004338...
Matériau: Aluminium, Finition: profilé porteur : brut, profilé couvrant : couleur argent, anodisée						
900 mm	44 mm	1	Unité	-	L	487126
2700 mm	44 mm	1	Unité	-	L	487133
Matériau: Aluminium, Finition: profilé porteur : brut, profilé couvrant : couleur inox, anodisée						
900 mm	44 mm	1	Unité	-	L	487102
2700 mm	44 mm	1	Unité	-	L	487225

Barre de seuil Pro

pour revêtements de sol d'épaisseur: 7 - 15 mm
Épaisseur: 1,50 mm



Indication accessoires: Les éléments de fixation sont fournis.

Pièces composant le kit: Le kit comprend : un profilé porteur et un profilé couvrant

Longueur	Cote a	UE	UV	Contenu par UV	Délai de livraison	Code article 4004338...
Matériau: Aluminium, Finition: profilé porteur : brut, profilé couvrant : couleur argent, anodisée						
900 mm	22 mm	1	Unité	-	L	487188
2700 mm	22 mm	1	Unité	-	L	487195
Matériau: Aluminium, Finition: profilé porteur : brut, profilé couvrant : couleur inox, anodisée						
900 mm	22 mm	1	Unité	-	L	487164
2700 mm	22 mm	1	Unité	-	L	487249

PROFILÉS POUR CARRELAGE

Créé pour durer.

Profilé d'arrêt à carrelage

Épaisseur: 1,00 mm

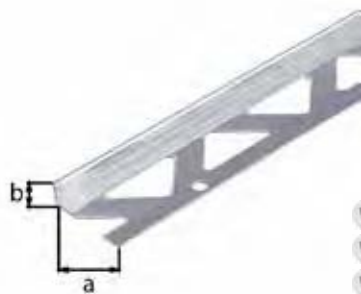

	Longueur	Cote a	Cote b	UE	UV	Contenu par UV	Délai de livraison	Code article 4004338...
Matériau: Acier inoxydable								
VA	1000 mm	23,5 mm	8,0 mm	1	Unité	-	L	476793
VA	1000 mm	23,5 mm	10,0 mm	1	Unité	-	L	476809
VA	1000 mm	23,5 mm	12,5 mm	1	Unité	-	L	476816
VA	2500 mm	23,5 mm	8,0 mm	1	Unité	-	L	482756
VA	2500 mm	23,5 mm	10,0 mm	1	Unité	-	L	482763
VA	2500 mm	23,5 mm	12,5 mm	1	Unité	-	L	482770

Profilé d'arrêt à carrelage

Épaisseur: 1,00 mm

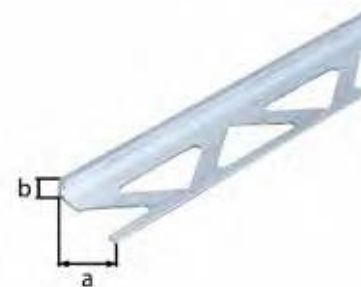

	Longueur	Cote a	Cote b	UE	UV	Contenu par UV	Délai de livraison	Code article 4004338...
Matériau: Aluminium, Finition: brute								
	1000 mm	23,5 mm	8,0 mm	1	Unité	-	L	475376
	1000 mm	23,5 mm	10,0 mm	1	Unité	-	L	475383
	1000 mm	23,5 mm	12,5 mm	1	Unité	-	L	475390
	2500 mm	23,5 mm	8,0 mm	1	Unité	-	L	475574
	2500 mm	23,5 mm	10,0 mm	1	Unité	-	L	475581
	2500 mm	23,5 mm	12,5 mm	1	Unité	-	L	475680
Matériau: Aluminium, Finition: couleur argent, anodisée								
	1000 mm	23,5 mm	8,0 mm	1	Unité	-	L	475895
	1000 mm	23,5 mm	10,0 mm	1	Unité	-	L	475956
	1000 mm	23,5 mm	12,5 mm	1	Unité	-	L	475963
	2500 mm	23,5 mm	8,0 mm	1	Unité	-	L	475987
	2500 mm	23,5 mm	10,0 mm	1	Unité	-	L	475994
	2500 mm	23,5 mm	12,5 mm	1	Unité	-	L	476021

Profilé d'arrêt à carrelage

Longueur: 2500 mm

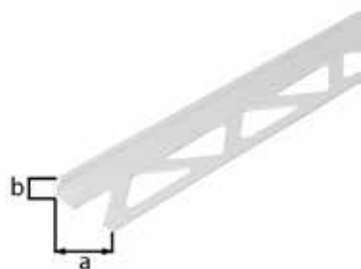

Épaisseur: 1,00 mm



	Cote a	Cote b	UE	UV	Contenu par UV	Délai de livraison	Code article 4004338...
Matériau: Plastique, couleur : blanc							
	23,5 mm	6 mm	1	Unité	-	L	476038
	23,5 mm	8 mm	1	Unité	-	L	476045
	23,5 mm	10 mm	1	Unité	-	L	476076

Profilé à carrelage quart de rond

Longueur: 2500 mm
Épaisseur: 1,00 mm

Cote a	Cote b	UE	UV	Contenu par UV	Délai de livraison	Code article 4004338...
Matériau: Acier inoxydable						
29 mm	8,0 mm	1	Unité	-	L	476908 
29 mm	10,0 mm	1	Unité	-	L	476915 



Profilé à carrelage quart de rond

Longueur: 2500 mm
Épaisseur: 1,00 mm

Cote a	Cote b	UE	UV	Contenu par UV	Délai de livraison	Code article 4004338...
Matériau: Aluminium, Finition: couleur argent, anodisée						
30,0 mm	8,0 mm	1	Unité	-	L	476236
32,0 mm	10,0 mm	1	Unité	-	L	476243

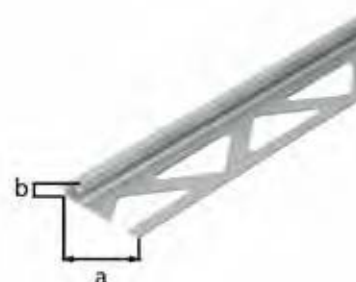

Profilé à carrelage quart de rond

Longueur: 2500 mm
Épaisseur: 1,00 mm

Cote a	Cote b	UE	UV	Contenu par UV	Délai de livraison	Code article 4004338...
Matériau: Plastique, couleur : blanc						
30 mm	6 mm	1	Unité	-	L	476489
30 mm	8 mm	1	Unité	-	L	476496
30 mm	10 mm	1	Unité	-	L	476526

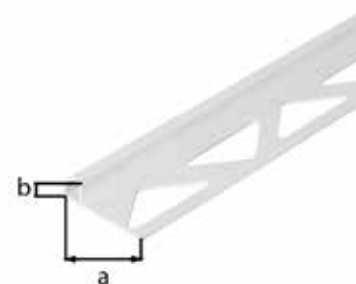

CROCHETS UNIVERSELS

Cr e pour durer.

Crochet mural double coudé

Charge maxi: 40 kg
 Largeur totale: 250 mm
 Ø tube: 18 mm

Cote a	Cote b	Cote c	Cote d	UE	UV	Contenu par UV	Délai de livraison	Code article 4004338...
Matériau: Acier brut, Finition: zinguée								
125 mm	165 mm	250 mm	130 mm	4	Unité	-	L	802028



Crochet mural coudé

Cote a	Cote b	Cote c	Ø tube	Charge maxi	UE	UV	Contenu par UV	Délai de livraison	Code article 4004338...
Matériau: Acier brut, Finition: zinguée									
120 mm	80 mm	40 mm	12 mm	25 kg	5	Unité	-	L	802073
140 mm	115 mm	55 mm	12 mm	13 kg	5	Unité	-	L	802080
215 mm	150 mm	85 mm	18 mm	40 kg	5	Unité	-	L	802042
300 mm	250 mm	90 mm	18 mm	20 kg	5	Unité	-	L	802059



Crochet mural coudé

avec une protection en gomme rouge

Cote a	Cote b	Cote c	Ø tube	Charge maxi	UE	UV	Contenu par UV	Délai de livraison	Code article 4004338...
Matériau: Acier brut, Finition: zinguée, plastifiée gris									
120 mm	83 mm	48 mm	12 mm	25 kg	5	Unité	-	L	802158
145 mm	115 mm	52 mm	12 mm	13 kg	5	Unité	-	L	802165
215 mm	153 mm	85 mm	18 mm	40 kg	5	Unité	-	L	802189
300 mm	250 mm	90 mm	18 mm	20 kg	5	Unité	-	L	802196



Crochet mural droit

Charge maxi: 5 kg
 Ø tube: 12 mm

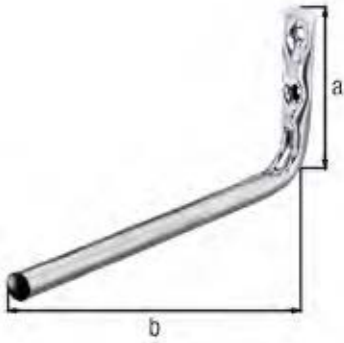

Cote a	Cote b	UE	UV	Contenu par UV	Délai de livraison	Code article 4004338...
Matériau: Acier brut, Finition: zinguée						
70 mm	175 mm	5	Unité	-	L	802097

Crochet mural double droit

Charge maxi: 10 kg
 Ø tube: 12 mm

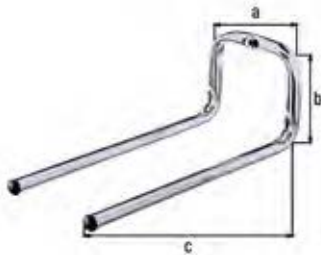

Cote a	Cote b	Cote c	UE	UV	Contenu par UV	Délai de livraison	Code article 4004338...
Matériau: Acier brut, Finition: zinguée							
90 mm	80 mm	200 mm	5	Unité	-	L	802103

Crochet de plafond Forme en T coudé

Charge maxi: 20 kg
 Platine: 20 x 5 mm
 Ø tube: 18 mm

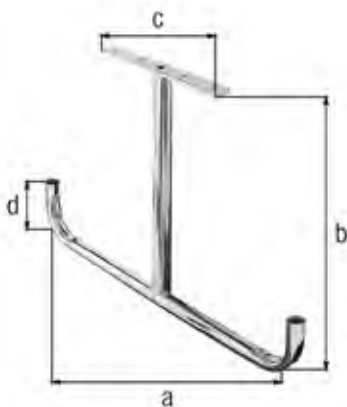

Cote a	Cote b	Cote c	Cote d	UE	UV	Contenu par UV	Délai de livraison	Code article 4004338...
Matériau: Acier brut, Finition: zinguée								
430 mm	295 mm	180 mm	95 mm	5	Unité	-	L	802066

Crochet de plafond coudé

Ø tube	Cote a	Cote b	Cote c	Cote d	Charge maxi	UE	UV	Contenu par UV	Délai de livraison	Code article 4004338...
Matériau: Acier brut, Finition: zinguée										
12 mm	70 mm	160 mm	110 mm	50 mm	10 kg	5	Unité	-	L	802127
18 mm	155 mm	255 mm	150 mm	70 mm	20 kg	5	Unité	-	L	802134



Support de planche à voile ou à surf coudé pour fixation murale

Charge maxi: 15 kg

Ø tube: 18 mm

- Surface de base en mousse de façon à protéger les planches à voile, ou de surf

Cote a	Cote b	Cote c	UE	UV	Contenu par UV	Délai de livraison	Code article 4004338...
Matériau: Acier brut, Finition: zinguée							
180 mm	200 mm	270 mm	5	Unité	-	L	802141

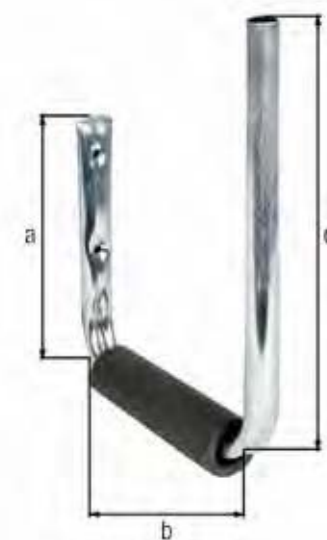

Crochet range bottes coudé pour le rangement d'une paire de bottes

Charge maxi: 5 kg

Ø tube: 12 mm

Cote a	Cote b	Cote c	Cote d	UE	UV	Contenu par UV	Délai de livraison	Code article 4004338...
Matériau: Acier brut, Finition: zinguée								
120 mm	60 mm	90 mm	200 mm	5	Unité	-	L	802226





Crochet mural double coudé

Ø tube: 12 mm

Cote a	Cote b	Cote c	Charge maxi	UE	UV	Contenu par UV	Délai de livraison	Code article 4004338...
Matériau: Acier brut, Finition: zinguée								
115 mm	80 mm	90 mm	20 kg	5	Unité	-	L	802240
120 mm	160 mm	90 mm	10 kg	5	Unité	-	L	802257
120 mm	245 mm	90 mm	8 kg	6	Unité	-	L	802264
120 mm	330 mm	90 mm	6 kg	6	Unité	-	L	802271

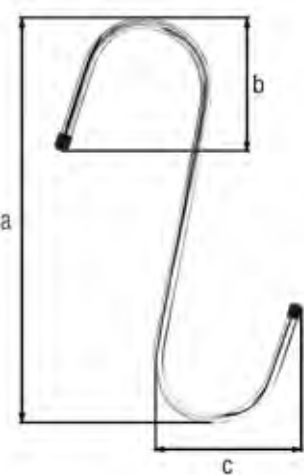

Crochet S

Diamètre: 6 mm

Cote a	Cote b	Cote c	Charge maxi	UE	UV	Contenu par UV	Délai de livraison	Code article 4004338...
Matériau: Acier brut, Finition: zinguée								
180 mm	70 mm	60 mm	15 kg	5	Unité	-	L	802288

Crochet mural coudé

matériau : acier plat
utilisable par exemple pour le rangement de caisses de boissons

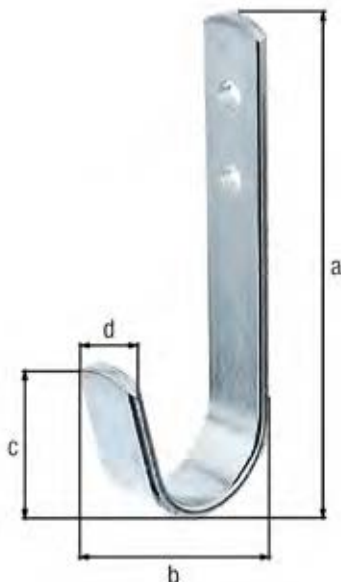

Cote a	Cote b	Cote c	Cote d	Charge maxi	UE	UV	Contenu par UV	Délai de livraison	Code article 4004338...
Matériau: Acier brut, Finition: zinguée									
90 mm	30 mm	35 mm	14 mm	25 kg	20	Unité	-	L	802110
110 mm	60 mm	60 mm	20 mm	30 kg	10	Unité	-	L	802295
180 mm	100 mm	80 mm	25 mm	40 kg	10	Unité	-	L	802301

Crochet pour échelle, coudé vendu par deux unités

matériau : acier plat
Charge maxi: 50 kg

Cote a	Cote b	Cote c	UE	UV	Contenu par UV	Délai de livraison	Code article 4004338...
Matériau: Acier brut, Finition: galvanisée à chaud							
150 mm	210 mm	275 mm	1	Blister	2 Pièce	L	802202

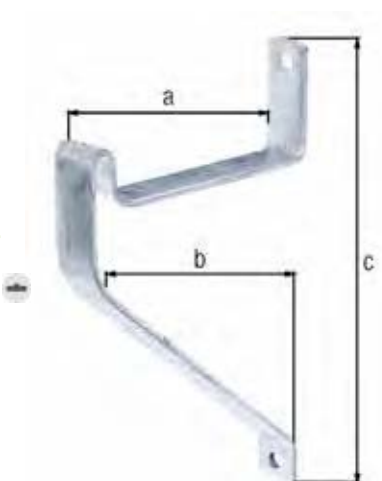

Crochet pour échelle, vendu par deux unités

Version: cadenassable
Charge maxi: 15 kg

Indication accessoires: La livraison comprend deux cadenas ainsi que trois jeux de clés.

Cote a	Cote b	Cote c	Cote d	UE	UV	Contenu par UV	Délai de livraison	Code article 4004338...
Matériau: Acier brut, Finition: zinguée								
216 mm	138 mm	16 mm	282 mm	1	Lot	2 Pièce	L	802622



Crochet pour vélos arqué pour fixation au plafond

Charge maxi: 40 kg
Ø tube: 18 mm

Cote a	Cote b	Cote c	UE	UV	Contenu par UV	Délai de livraison	Code article 4004338...
Matériau: Acier brut, Finition: zinguée							
150 mm	150 mm	110 mm	6	Unité	-	L	802219



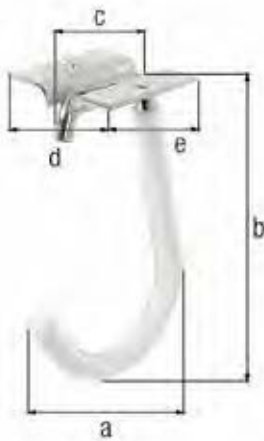

Crochet pour vélos arqué pour fixation au plafond

Charge maxi: 20 kg
Diamètre: 8 mm

- Surface de soutien plastifiée
- Les pièces sont reliées entre elles par un câble

Indication accessoires: Plaque de fixation incluse
Éléments de fixation non inclus

Cote a	Cote b	Cote c	Cote d	Cote e	UE	UV	Contenu par UV	Délai de livraison	Code article
Matériau: Acier brut, Finition: zinguée									
90 mm	115 mm	50 mm	60 mm	50 mm	5	Unité	-	L	801991

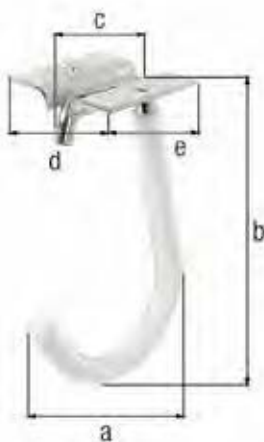

Crochet pour vélos arqué pour fixation au plafond

Charge maxi: 20 kg
Diamètre: 8 mm

- Surface de soutien plastifiée

Indication accessoires: Plaque de fixation incluse
Les éléments de fixation sont fournis.

Cote a	Cote b	Cote c	Cote d	Cote e	UE	UV	Contenu par UV	Délai de livraison	Code article
Matériau: Acier brut, Finition: zinguée									
90 mm	115 mm	50 mm	60 mm	50 mm	5	Blister	1 Pièce	L	802011



Support de skis coudé

Charge maxi: 10 kg

- Le revêtement en caoutchouc permet un maintien sûr des skis sur le crochet
- Les pièces sont reliées entre elles par un câble

Cote a	Cote b	Cote c	Cote d	UE	UV	Contenu par UV	Délai de livraison	Code article
Matériau: Acier brut, Finition: zinguée								
40 mm	60 mm	70 mm	130 mm	5	Unité	-	L	801977

Support de jantes droit

avec tige filetée, rondelle et écrou papillon
Charge maxi: 25 kg

Cote a	Cote b	UE	UV	Contenu par UV	Délai de livraison	Code article 4004338...
Matériau: Acier brut, Finition: zinguée						
100 mm	200 mm	5	Unité	-	L	801984

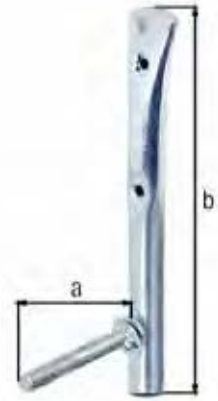

Lot de supports de jantes

matériel de fixation inclus
Charge maxi: 40 kg
Épaisseur de la plaque: 5 mm

Pièces composant le kit: Kit composé de quatre supports de jantes, huit vis de métaux : métalliques et huit chevilles de métaux

Cote a	Cote b	Cote c	UE	UV	Contenu par UV	Délai de livraison	Code article 4004338...
Matériau: Acier brut, Finition: galvanisée, habillage tube PVC							
200 mm	120 mm	40 mm	5	Carton	4 Lot	L	801960

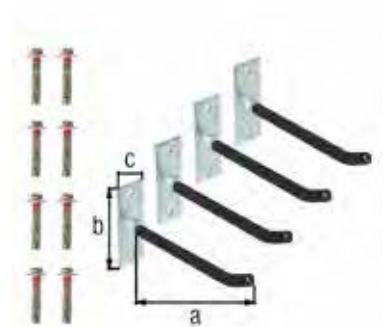

Crochet pour plaques perforées droit

Diamètre: 4 mm

Cote a	Charge maxi	UE	UV	Contenu par UV	Délai de livraison	Code article 4004338...
Matériau: Acier brut, Finition: zinguée						
80 mm	7 kg	25	Unité	-	L	805623



Crochet pour plaques perforées coudé

Diamètre: 7 mm

Cote a	Charge maxi	UE	UV	Contenu par UV	Délai de livraison	Code article 4004338...
Matériau: Acier brut, Finition: zinguée						
200 mm	16 kg	25	Unité	-	L	805647
300 mm	8 kg	25	Unité	-	L	805654



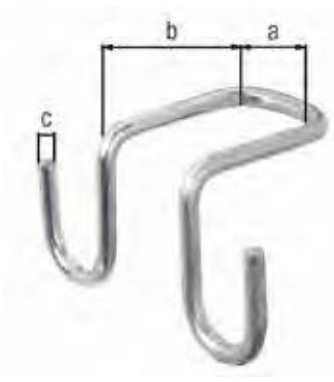

Crochet pour échelle, deux tailles

Charge maxi: 10 kg

- Ce crochet permet de travailler confortablement et en toute sécurité depuis votre échelle, par simple suspension de votre matériel.

Pièces composant le kit: Kit composé de deux crochets, l'un de 60 mm de profondeur et le second de 82 mm.

Cote a	Cote b	Cote c-Ø	UE	UV	Contenu par UV	Délai de livraison	Code article
Matériau: Acier brut, Finition: galvanisée Sendzimir							
30 mm	60 / 82 mm	6 mm	5	Blister	2 Pièce	L	802615

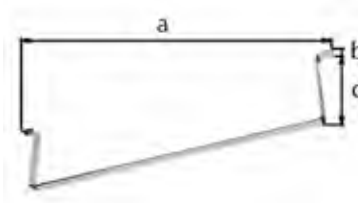

Crochet de rangement

pour fixation murale et sous plafond

Trous-Ø: 8,5 mm

Charge maxi: 50 kg

Épaisseur: 5,00 mm

- L'espace de stockage est optimisé grâce à une fixation murale ou sous plafond. Le crochet peut être utilisé verticalement ou horizontalement, entre autres, par exemple, pour le rangement d'une table pliante et de deux bancs pliants

Cote a	Cote b	Cote c	UE	UV	Contenu par UV	Délai de livraison	Code article
Matériau: Acier brut, Finition: galvanisée							
790 mm	25 mm	165 mm	1	Unité	-	L	802387



Crochets à vis

avec garniture caoutchouc noir

Charge maxi: 30 kg

Filetage à bois-Ø: 7,5 mm

Épaisseur: 5,00 mm

Cote a	Cote b	UE	UV	Contenu par UV	Délai de livraison	Code article
Matériau: Acier brut, Finition: zinguée						
149 mm	67 mm	10	Unité	-	L	802707

Crochet mural droit

Largeur profilé en U: 21,5 mm
Hauteur profilé en U: 9 mm

Cote a	Cote b	Charge maxi	UE	UV	Contenu par UV	Délai de livraison	Code article 4004338...
Matériau: Aluminium							
160 mm	90 mm	15 kg	10	Unité	-	L	805500
230 mm	130 mm	10 kg	10	Unité	-	L	805517

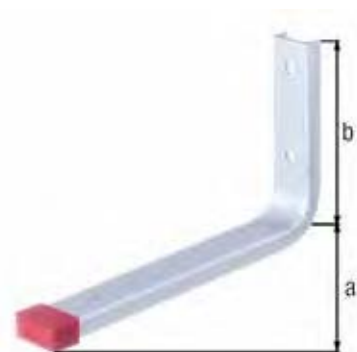

Crochet mural coudé

Largeur profilé en U: 21,5 mm
Hauteur profilé en U: 9 mm

Cote a	Cote b	Charge maxi	UE	UV	Contenu par UV	Délai de livraison	Code article 4004338...
Matériau: Aluminium							
80 mm	120 mm	30 kg	10	Unité	-	L	805524
115 mm	140 mm	30 kg	10	Unité	-	L	805531
140 mm	155 mm	25 kg	10	Unité	-	L	805548
190 mm	200 mm	15 kg	10	Unité	-	L	805555

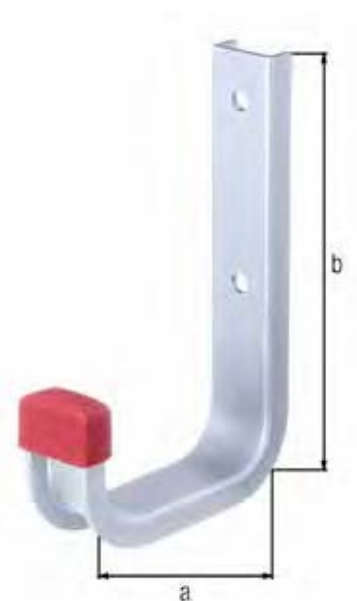

Crochet de plafond coudé

Charge maxi: 15 kg
Largeur profilé en U: 21,5 mm
Hauteur profilé en U: 9 mm

Cote a	Cote b	Cote c	UE	UV	Contenu par UV	Délai de livraison	Code article 4004338...
Matériau: Aluminium							
120 mm	160 mm	100 mm	10	Unité	-	L	805562
175 mm	220 mm	165 mm	10	Unité	-	L	805579



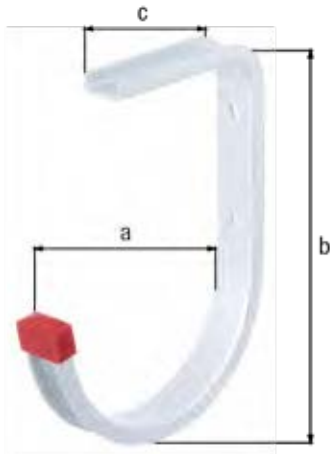

Crochet de plafond coudé

Charge maxi: 20 kg
 Largeur profilé en U: 21,5 mm
 Hauteur profilé en U: 9 mm

Cote a	Cote b	Cote c	UE	UV	Contenu par UV	Délai de livraison	Code article
Matériau: Aluminium							
130 mm	170 mm	90 mm	10	Unité	-	L	805593



Crochet mural coudé renforcé

Charge maxi: 50 kg
 Largeur profilé en U: 21,5 mm
 Hauteur profilé en U: 9 mm

Cote a	Cote b	UE	UV	Contenu par UV	Délai de livraison	Code article
Matériau: Aluminium						
170 mm	215 mm	10	Unité	-	L	805609

Console profilé en T

Cote a	Cote b	Charge maxi	UE	UV	Contenu par UV	Délai de livraison	Code article 4004338...
Matériau: Fonte d'aluminium							
150 mm	175 mm	70 kg	10	Unité	-	L	804022
175 mm	200 mm	75 kg	10	Unité	-	L	804039
200 mm	250 mm	80 kg	10	Unité	-	L	804046
250 mm	300 mm	90 kg	10	Unité	-	L	804053
300 mm	350 mm	100 kg	10	Unité	-	L	804060
350 mm	400 mm	130 kg	10	Unité	-	L	804077
450 mm	500 mm	160 kg	6	Unité	-	L	804091



Console profilé en T pour charges lourdes

pour charges lourdes

Fer en T	Cote a	Cote b	Charge maxi	UE	UV	Contenu par UV	Délai de livraison	Code article 4004338...
Matériau: Acier brut, Finition: galvanisée à chaud								
30 x 30 x 4 mm	200 mm	250 mm	225 kg	1	Unité	-	L	800703
30 x 30 x 4 mm	250 mm	300 mm	250 kg	1	Unité	-	L	800710
40 x 40 x 5 mm	300 mm	400 mm	145 kg	1	Unité	-	L	800802
40 x 40 x 5 mm	300 mm	550 mm	110 kg	1	Unité	-	L	800819



Console avec renfort

avec barre de renfort

Largeur profilé en U: 30 mm

Hauteur profilé en U: 15 mm

Épaisseur profilé en U: 1,75 mm

Cote a	Cote b	Charge maxi	UE	UV	Contenu par UV	Délai de livraison	Code article 4004338...
Matériau: Acier brut, Finition: galvanisée							
175 mm	300 mm	180 kg	10	Unité	-	L	803001
175 mm	400 mm	110 kg	10	Unité	-	L	803056
Matériau: Acier brut, Finition: zinguée, plastifiée blanche							
175 mm	300 mm	180 kg	10	Unité	-	L	803025
175 mm	400 mm	110 kg	10	Unité	-	L	803070

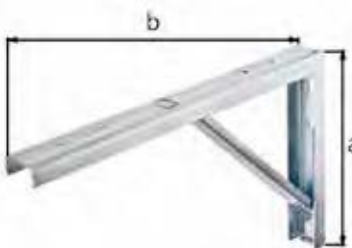

Console



Cote a	Cote b	Charge maxi	UE	UV	Contenu par UV	Délai de livraison	Code article
Matériau: Acier, Finition: laquée brune							
125 mm	100 mm	39 kg	20	Unité	-	L	348786
150 mm	125 mm	48 kg	20	Unité	-	L	348793
200 mm	150 mm	62 kg	20	Unité	-	L	348809
175 mm	225 mm	55 kg	20	Unité	-	L	348540
250 mm	200 mm	114 kg	20	Unité	-	L	348816
300 mm	250 mm	166 kg	20	Unité	-	L	348823
300 mm	350 mm	200 kg	20	Unité	-	L	348830
350 mm	400 mm	234 kg	20	Unité	-	L	348557
Matériau: Acier, Finition: gris, enrobage plastique							
75 mm	100 mm	30 kg	20	Unité	-	L	348847
125 mm	100 mm	39 kg	20	Unité	-	L	348885
150 mm	125 mm	48 kg	20	Unité	-	L	348892
200 mm	150 mm	55 kg	20	Unité	-	L	348922
250 mm	200 mm	114 kg	20	Unité	-	L	348939
300 mm	250 mm	166 kg	20	Unité	-	L	348946
Matériau: Acier, Finition: laquée blanche							
75 mm	100 mm	30 kg	20	Unité	-	L	348649
125 mm	100 mm	39 kg	20	Unité	-	L	348656
150 mm	125 mm	48 kg	20	Unité	-	L	348663
200 mm	150 mm	62 kg	20	Unité	-	L	348670
175 mm	225 mm	55 kg	20	Unité	-	L	348526
250 mm	200 mm	114 kg	20	Unité	-	L	348687
300 mm	250 mm	166 kg	20	Unité	-	L	348694
300 mm	350 mm	200 kg	20	Unité	-	L	348731

Crochet pour vélos arqué pour fixation au plafond

Charge maxi: 40 kg
 Ø tube: 18 mm

Cote a	Cote b	Cote c	UE	UV	Contenu par UV	Délai de livraison	Code article 4004338...
Matériau: Acier brut, Finition: zinguée							
150 mm	150 mm	110 mm	6	Unité	-	L	802219

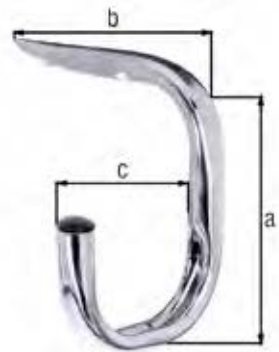

Crochet pour vélos arqué pour fixation au plafond

Charge maxi: 20 kg
 Diamètre: 8 mm

- Surface de soutien plastifiée
- Les pièces sont reliées entre elles par un câble

Indication accessoires: Plaque de fixation incluse
 Éléments de fixation non inclus

Cote a	Cote b	Cote c	Cote d	Cote e	UE	UV	Contenu par UV	Délai de livraison	Code article 4004338...
Matériau: Acier brut, Finition: zinguée									
90 mm	115 mm	50 mm	60 mm	50 mm	5	Unité	-	L	801991

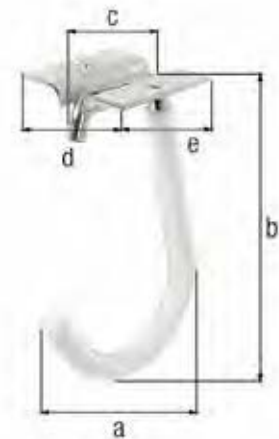

Crochet pour vélos arqué pour fixation au plafond

Charge maxi: 20 kg
 Diamètre: 8 mm

- Surface de soutien plastifiée

Indication accessoires: Plaque de fixation incluse
 Les éléments de fixation sont fournis.

Cote a	Cote b	Cote c	Cote d	Cote e	UE	UV	Contenu par UV	Délai de livraison	Code article 4004338...
Matériau: Acier brut, Finition: zinguée									
90 mm	115 mm	50 mm	60 mm	50 mm	5	Blister	1 Pièce	L	802011

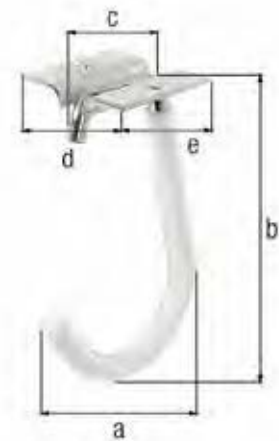



Support de vélos

- Avec deux équerres de fixation de roue et un support de pédale, pour le montage mural d'un vélo.
- Vous permet de ranger votre vélo dans un minimum d'espace : garage, buanderie, chaufferie, etc.
- De plus, en suspendant votre vélo en hauteur, vous gagnerez de la place au sol

Indication accessoires: Les éléments de fixation sont fournis.



UE	UV	Contenu par UV	Délai de livraison	Code article 4004338...
Matériau: Acier brut, Finition: galvanisée à chaud				
5	Blisters	1 Pièce	L	692391



Monte-vélos fixation sous plafond

avec dispositif de protection contre les chutes
Charge maxi: 20 kg

Indication accessoires: Éléments de fixation inclus, emballés dans un carton

Pièces composant le kit: Kit composé de deux supports de poulie de guidage, deux crochets réglables avec poulie de guidage, un support de corde et 1 m de corde



UE	UV	Contenu par UV	Délai de livraison	Code article 4004338...
Matériau: Acier brut, Finition: galvanisée				
1	Carton	-	L	802318

Support de vélos de ville

pour fixation murale

Distance entre les deux bras: 20 - 42 mm

Ø étrier: 10 mm

Cote a	Cote b	Cote c	Cote d	Cote e	Support dans un angle de	UE	UV	Contenu par UV	Délai de livraison	Code article 4004338...
Matériau: Acier brut, Finition: galvanisée à chaud										
350 mm	140 mm	240 mm	45 mm	161 mm	90°	1	Unité	-	L	692216
350 mm	170 mm	240 mm	45 mm	161 mm	45°	1	Unité	-	L	692254

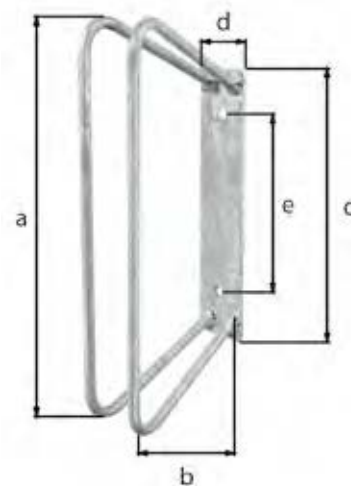

Support de VTT

pour fixation murale

Distance entre les deux bras: 25 - 65 mm

Ø étrier: 10 mm

Cote a	Cote b	Cote c	Cote d	Cote e	Support dans un angle de	UE	UV	Contenu par UV	Délai de livraison	Code article 4004338...
Matériau: Acier brut, Finition: galvanisée à chaud										
350 mm	140 mm	240 mm	60 mm	161 mm	90°	1	Unité	-	L	692483
350 mm	170 mm	240 mm	70 mm	161 mm	45°	1	Unité	-	L	692506

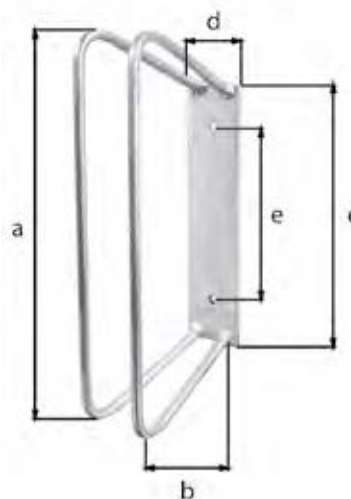

INDEX NUMÉRIQUE

029993	282	113001	29	124359	34	137328	35	204600	149	209230	116	211745	165
030005	282	113018	29	124366	34	137335	35	204747	138	209377	22	211776	166
030104	283	113025	29	124618	28	137359	39	204808	129	209384	116	211806	166
030111	283	113100	29	124656	37	137366	39	204822	137	209391	145	211851	165
030128	283	113117	29	124663	37	137373	39	204853	148	209414	145	211868	165
030135	283	113124	29	126100	40	137380	39	204877	148	209551	121	212087	166,169
030142	284	113216	29	126148	40	137397	39	204907	146	209803	123	212209	137
030159	284	113261	29	126230	40	137403	39	204938	148	210120	121	212278	160
030166	283	113278	30	126247	40	137434	128	205003	154	210137	122	212391	162
030173	283	115364	30	126353	40	137458	128	205010	154	210144	20	212438	135
030180	283	115371	30	126360	40	137465	128	205638	172	210182	122	212681	160
030197	283	115388	30	127763	34	137472	132	205669	171	210205	122	212711	155
030203	284	115395	30	127961	34	137496	132	205676	171	210250	122	212766	158
030395	284	115401	30	128142	33	137502	133	205805	171	210328	121	212780	158
030401	282	115418	30	128159	34	137519	133	205829	172	210366	121	212797	158
030494	282	115425	30	128166	34	137533	128	205843	171	210397	121	212810	158
030500	283	116064	32	128500	36	137571	34	205867	172	210502	145	212827	158
030531	283	116071	32	128517	36	137588	34	205881	171	210557	181	212902	158
030548	283	116088	32	128869	29	137595	34	205928	171	210571	122	212919	158
030593	283	116712	20	128876	29	137601	34	205966	171	210601	35	213008	135
030609	284	116743	31	128890	29	202811	141	206505	124	210625	122	213053	120
030616	284	116750	31	128913	20	202828	141	206574	126	210656	124	213060	137
030623	283	116767	31	128944	29	202835	141	206581	126	210687	21	213091	21
030630	283	116774	31	128975	33	202859	142	207021	127	210694	134	213237	137
030647	283	116781	31	128982	33	202866	142	207069	127	210731	134	213244	135
030654	283	116798	31	128999	20	202873	140	207106	21	210779	134	213251	139
030661	284	116866	31	129026	35	202880	141	207502	146	210823	163	213275	137
030678	284	116873	31	129149	37	203917	153	207519	146	210854	127	213299	139
030685	282	116880	31	129156	37	203924	153	208028	163	210939	127	213312	136
030692	282	116910	31	132705	38	203931	153	208035	163	210953	128	213336	137
030708	283	116927	31	133566	39	203948	153	208103	167	211011	127	213374	136
030807	283	116934	31	134396	30	204143	116	208110	167	211028	127	213442	137
030814	283	117030	31	134402	30	204150	117	208127	167	211042	127	213459	137
030838	283	117047	31	136000	39,184	204167	117	208134	167	211066	127	213466	137
030845	284	117078	31	137007	33	204174	117	208172	167	211219	142	213473	138
030852	284	117160	32	137014	33	204181	117	208288	167	211233	168	213534	139
030869	282	117184	32	137021	33	204228	117	208370	168	211240	169	213565	120
030876	282	118563	32	137038	33	204242	117	208387	168	211271	167	213626	153
030883	283	118815	33	137045	33	204266	117	208394	169	211288	167	213718	154
030890	283	121501	40	137052	33	204273	117	208417	153	211295	167	213732	130
030906	284	122294	38	137076	35	204280	117	208424	153	211301	167	213800	153
030913	284	123055	32	137083	35	204297	117	208431	153	211318	167	213817	153
030920	283	123062	32	137090	35	204419	149	208448	154	211387	167	213824	153
030937	283	123079	32	137106	35	204426	149	208455	154	211394	167	213831	153
030944	284	123086	32	137113	38	204433	116	208509	155	211455	167	213848	153
030951	284	123154	36	137151	38	204440	116	208523	155	211462	167	213879	153
111618	28	123284	28	137168	38	204457	116	208707	164	211554	135	213886	153
111656	31	123352	28	137199	38	204464	116	208714	164	211561	135	213893	153
111663	28	123369	28	137229	38	204471	116	208721	164	211608	164	213916	153
111687	30	123376	28	137243	38	204488	116	208738	164	211615	164	213954	159
111700	36	124076	29	137250	38	204501	34	208790	140	211639	164	214005	160
111724	36	124083	29	137274	38	204518	149	208820	138	211653	166	214043	155
111748	36	124144	29	137281	33	204525	147	209193	117	211707	166	214067	155
111793	31	124151	38	137298	33	204532	147	209209	116	211714	165	214074	155
111809	31	124182	38	137304	35	204587	148	209216	116	211721	165	214098	155
112998	29	124212	35	137311	35	204594	148	209223	116	211738	165	214104	155

214203	156	217099	172	300289	14	301002	13	301835	12	306571	105	307400	103
214210	156	217228	172	300296	14	301118	15	301842	12	306588	105	307417	103
214234	154	217235	172	300302	17	301125	15	301859	12	306618	102	307424	103
214241	154	217242	172	300319	15	301132	15	301866	16	306625	102	307431	183
214258	154	217280	171	300326	15	301156	15	301873	16	306632	102	307448	183
214265	154	217297	171	300333	15	301163	15	301880	16	306656	101	307455	132
214289	154	217303	172	300340	13	301170	12	301897	17	306663	101	307462	132
214296	154	217310	172	300463	15	301187	12	301903	13	306687	100	307479	132
214302	154	217396	172	300470	15	301194	12	301910	14	306694	100	307509	100
214364	129	217402	172	300487	15	301200	16	301927	16	306717	100	307516	87
214401	155	217518	146	300494	15	301217	16	301934	16	306724	100	307523	87
214418	155	217532	162	300500	15	301224	16	301941	16	306748	102	307530	95
214432	159	217600	159	300517	12	301231	17	301958	16	306755	102	307615	132
214494	157	217617	159	300524	12	301248	13	301965	16	306779	101	307622	132
214500	156	217624	159	300531	12	301255	14	301972	16	306786	101	307639	132
214784	118	217631	159	300548	16	301262	16	302009	18	306809	100	307646	131
214791	118	217648	159	300555	16	301279	16	302016	18	306816	100	307653	176
214807	118	217679	164	300562	16	301286	16	302023	18	306830	100	307684	87
214814	118	218058	157	300579	17	301293	16	302047	18	306847	100	307691	87
214821	118	218102	162	300586	13	301309	16	302054	18	306861	101	307707	180
214838	118	218119	162	300593	14	301316	16	302061	18	306922	87	307714	180
214845	118	218232	140	300609	16	301323	8	302078	18	306939	87	307745	180
214890	157	219338	140	300616	16	301330	8	302085	18	306946	87	307752	181
215200	119	219611	130	300623	16	301361	8	302092	18	306953	87	307769	181
215224	119	219802	163	300630	16	301378	9	305994	102	306960	95	307776	237
215231	119	219819	163	300647	16	301385	9	306038	110	307004	95	307783	237
215361	119	219826	163	300654	16	301392	13	306045	110	307011	95	307790	237
215378	119	219901	158	300661	8	301408	13	306052	110	307028	95	307806	237
215446	161	219925	153	300678	8	301415	11	306069	110	307035	176	307813	237
215521	161	219949	153	300708	8	301422	11	306083	111	307080	104	307820	237
215538	161	220112	96	300715	9	301439	11	306090	111	307097	178	307837	237
215668	120	222277	125	300722	9	301446	11	306106	110	307103	180	307851	105
216245	164	223380	125	300739	13	301453	10	306113	110	307127	180	308070	102
216474	126	300005	8	300746	13	301460	10	306120	110	307141	178	308124	179
216511	125	300012	8	300753	11	301477	10	306137	110	307158	178	308155	176
216535	126	300043	8	300760	11	301484	11	306144	113	307165	179	308162	176
216559	136	300050	9	300777	11	301491	11	306151	113	307189	183	308179	177
216573	136	300067	9	300784	11	301507	11	306168	113	307196	183	308186	177
216610	136	300074	13	300791	10	301521	10	306175	113	307202	179	308193	177
216627	136	300081	13	300807	10	301538	10	306182	113	307219	178	308209	177
216634	136	300098	11	300814	10	301545	17	306199	113	307226	178	308308	174
216641	136	300104	11	300821	11	301583	17	306212	113	307233	179	308438	183
216658	136	300111	11	300838	11	301590	14	306229	112	307257	181	308445	183
216665	136	300128	11	300845	11	301606	14	306236	112	307264	182	308452	181
216672	136	300135	10	300852	10	301613	14	306243	112	307271	182	308469	182
216689	171	300142	10	300869	10	301620	14	306250	112	307288	182	308483	174
216740	156	300159	10	300876	17	301637	17	306342	174	307295	183	308490	174
216771	156	300166	10	300913	17	301644	15	306373	174	307301	183	308506	110
216795	156	300173	11	300920	14	301651	15	306403	174	307318	182	308513	110
216924	118	300180	11	300937	14	301668	15	306427	174	307332	131	308544	110
216931	118	300197	10	300944	14	301675	13	306458	174	307349	131	308551	110
216948	118	300203	10	300951	14	301781	15	306502	175	307356	102	308568	110
216979	118	300210	17	300968	17	301798	15	306519	175	307363	102	308599	110
216986	118	300258	17	300975	15	301804	15	306526	175	307370	102	308704	113
216993	118	300265	14	300982	15	301811	15	306557	175	307387	102	308711	113
217082	172	300272	14	300999	15	301828	15	306564	105	307394	103	308728	113

308735	111	311261	98	314002	106	316907	184	327057	37	330514	47	332037	57
308742	111	311308	98	314026	22	317508	181	327064	171	330521	47	332068	51
308766	110	311315	98	314033	22	318130	103	327071	171	330538	51	332075	59
308773	112	311353	98	314057	106	318178	107	327088	172	330545	51	332105	59
308780	112	311360	23	314095	107	318185	108	327095	172	330552	47	332150	59
308834	95	311377	23	314101	107	318192	106	327118	86	330576	47	332204	59
308841	95	311407	98	314149	107	318208	109	327125	94	330606	47	332259	69
308858	95	311438	98	314156	107	318215	98	327132	94	330644	49	332266	69
308865	95	311452	98	314194	107	318222	98	327149	50	330651	51	332280	54
308872	95	311469	98	314200	107	318239	103	327293	70	330705	51	332303	69
308940	182	311506	98	314248	107	318246	103	327309	49	330750	51	332334	49
308957	182	311513	98	314255	107	318253	110	329754	64	330774	51	332358	62
308988	209	312084	102	314293	107	318260	110	329808	63	330804	51	332396	62
308995	209	312138	102	314309	107	318277	110	329815	63	330835	49	332402	62
309220	177	312183	102	314330	176	318284	110	329822	63	330842	48	332457	62
309237	177	312237	102	314347	107	318321	110	329839	63	330859	51	332501	66
309282	178	312336	107	314354	107	318338	110	329846	63	330897	48	332525	49
309312	176	312343	107	314378	107	318406	109	329853	63	330903	51	332556	66
309336	184	312381	107	314446	176	318413	109	329860	63	330910	48	332594	62
309367	178	312398	107	314699	179	318758	103	329877	63	330927	48	332600	65
309411	237	312435	107	314743	180	318765	103	329884	63	330934	48	332624	66
309435	237	312442	107	314996	115	318772	99	329891	63	330941	55	332631	65
309442	237	312480	107	315009	115	318789	99	329907	63	330958	55	332648	53
309558	131	312497	107	315016	115	318796	99	329914	63	330996	48	332655	65
309770	98	312558	65	315023	115	318802	99	329952	72	331009	55	332679	66
309800	95	312565	65	315047	115	318994	101	329969	72	331054	55	332686	65
309817	95	312893	114	315085	96	320058	99	329976	72	331108	55	332693	49
309824	95	312909	114	315092	96	320102	100	330002	56	331153	55	332709	65
309831	95	312916	65	315146	96	320300	111	330026	56	331207	55	332723	65
309848	95	312947	114	315184	96	320355	111	330057	56	331252	52	332747	73
309855	95	312978	114	315191	96	320409	111	330071	56	331306	52	332754	67
309862	95	313043	65	315344	97	323011	123	330088	56	331351	52	332785	67
309879	95	313098	65	315382	97	323066	103	330101	56	331375	52	332808	67
309886	95	313104	114	315399	97	323509	112	330125	56	331382	52	332815	67
309893	95	313111	114	315443	97	323516	112	330149	49	331399	52	332839	69
310332	120	313128	114	315467	86	323523	112	330156	49	331405	52	332846	62
310387	120	313135	114	315474	86	323530	112	330187	49	331412	56	332853	64
310608	94	313166	113	315498	97	323547	104	330194	49	331429	56	332877	64
310615	94	313173	113	315504	86	323561	112	330200	49	331436	56	332907	64
310653	22	313319	174	315511	86	323608	99	330224	49	331450	52	332914	49
310660	94	313326	174	315528	86	323806	237	330255	49	331467	57	332938	49
310714	94	313531	23	315535	86	323813	237	330286	50	331474	57	332952	64
310813	94	313548	175	315542	86	326005	121	330309	49	331481	51	332976	49
310912	94	313630	106	315580	86	326012	124	330316	49	331498	51	333003	57, 73
310950	22	313647	106	315627	86	326029	127	330323	49	331504	52	333034	63
310967	94	313692	106	315665	86	326128	102	330330	47	331559	52	333041	63
311018	94	313746	106	315702	86	326135	175	330354	47	331610	60	333058	70
311063	94	313791	106	315740	86	326142	94	330378	47	331634	60	333102	70
311117	98	313807	106	315788	86	326159	137	330408	49	331764	60	333126	70
311124	98	313838	106	315818	86	326197	122	330415	238	331788	60	333157	70
311131	104	313845	106	315900	86	326203	205	330422	238	331917	60	333171	70
311148	104	313869	106	315986	89	326210	205	330439	238	331955	57	333201	70
311155	98	313890	106	316020	89	327002	32	330446	238	331962	57	333225	70
311209	98	313913	106	316266	90	327019	35	330453	49	331993	57	333232	54
311230	98	313944	106	316389	90	327026	28	330477	238	332006	57	333256	70
311254	98	313968	106	316471	92	327040	33	330507	49	332020	57	333270	70

333287	62	334536	52	336615	48	338039	59	339425	58	340780	108	345990	78
333300	69	334642	56	336622	57	338046	69	339456	53	340797	108	346003	78
333355	69	334659	49	336639	237	338053	63	339463	62	340810	108	346010	78
333409	69	334666	47	336646	69	338077	55	339470	62	340834	108	346027	78
333508	70	334956	58	336660	62	338084	55	339500	64	340841	108	346096	78
333553	70	335007	52	336684	62	338091	55	339517	64	340865	108	346102	78
333607	70	335052	57,73	336691	69	338206	54	339524	64	340902	80	346188	78
333614	49	335069	68	336714	62	338220	186	339531	70	340919	80	346461	77
333621	68	335120	52	336738	62	338237	186	339548	63	341046	81	346478	77
333652	24	335144	52	336837	62	338251	187	339586	72	341053	81	346485	77
333669	24	335151	52	336851	64	338268	187	339593	78	341060	80	346492	77
333676	25	335168	52	336868	64	338275	186	339630	49	341244	80	346508	77
333751	80	335175	69	336899	62	338282	186	339739	65	341251	80	346515	77
333768	68	335182	52	336905	64	338299	186	339746	65	341268	80	346539	77
333775	68	335205	50	336912	64	338305	186	339753	56	341275	80	346553	77
333782	57	335212	47	336936	67	338312	187	339777	72	341282	80	346867	81
333799	57	335229	53	336950	64	338350	54	339784	72	341299	80	346874	81
333805	80	335243	52	336967	64	338381	186	339791	65	341305	80	346881	81
333829	25	335250	47	337001	64	338398	186	339807	48	341312	80	346898	81
333850	52	335267	47	337018	64	338480	55	339814	48	341329	80	346904	81
333867	25	335311	51	337025	64	338633	53	339821	51	341336	80	346911	81
333881	57	335335	51	337032	66	338657	187,228	339838	51	341343	68	346928	81
333898	57	335342	52	337049	65	338671	187,228	339845	65	341350	68	346935	81
333904	73	335359	53	337056	64	338695	187,228	339852	59	341367	68	347031	23
333942	25	335366	55	337063	65	338718	188,229	339876	26	341374	68	347062	76
333959	66	335373	55	337070	65	338725	188,229	339883	59	341381	68	347093	24
333966	25	335403	53	337087	70	338756	186	339890	59	341398	68	347109	88
334000	66	335410	52	337094	64	338763	186	339906	68	341404	68	347246	87
334055	69	335427	52	337117	71	338770	186	339913	68	341503	81	347284	87
334116	74	335458	53	337124	71	338787	186	339920	68	341534	208	347291	87
334123	74	335502	50	337131	71	338794	54	339937	68	341541	208	347314	87
334130	74	335557	50	337148	71	338886	66	339944	68	341572	208	347321	87
334147	74	335601	50	337155	71	338893	53	339951	68	345129	79	347338	87
334154	69	335632	52	337162	71	338909	53	339968	68	345136	79	347345	87
334161	74	335649	52	337179	71	338992	54	339982	55	345143	79	347482	83
334178	74	335656	68	337186	71	339012	53	340100	67	345150	79	347499	83
334208	74	335700	56	337193	71	339036	59	340131	67	345167	79	347505	83
334222	74	335717	47	337230	71	339043	59	340209	66	345174	79	347529	83
334239	74	335724	47	337247	71	339050	56	340230	66	345358	76	347536	83
334246	74	335755	50	337254	71	339067	51	340308	71	345365	76	347604	83
334253	74	335984	51	337261	71	339074	57	340339	71	345372	76	347611	83
334277	55	336011	62	337285	71	339135	70	340407	71	345389	76	347703	83
334284	55	336042	62	337292	71	339180	62	340438	71	345396	76	347710	83
334352	49	336066	62	337339	70	339197	62	340506	72	345402	76	347727	83
334369	49	336097	62	337346	70	339203	62	340513	57,73	345419	76	347772	84
334413	59	336134	62	337353	70	339210	62	340537	72	345426	76	347826	84
334420	59	336165	62	337360	70	339227	62	340544	175	345495	76	347826	84
334437	59	336189	62	337377	69	339234	62	340551	175	345877	77	347840	24
334444	59	336219	62	337384	69	339241	72	340667	108	345884	77	347857	84
334451	57	336264	62	337391	69	339258	72	340674	108	345891	77	347864	84
334468	56	336288	62	337421	70	339265	72	340681	108	345907	77	347871	84
334475	56	336417	72	337438	59	339289	72	340698	108	345914	77	347901	85
334499	56	336431	72	337445	70	339371	53	340704	108	345921	77	347918	85
334505	51	336486	72	337575	70	339388	62	340711	108	345969	78	347925	85
334512	51	336554	53	337582	51	339401	58	340766	104	345976	78	347956	84
334529	52	336561	56	337704	57	339418	58	340773	108	345983	78	347963	84

347970	87	351052	234	361419	89	412173	206	416119	191	422615	219	430481	288
347987	87	351069	234	361426	91	412180	206	416126	191	422646	218	430528	288
347994	87	351090	234	361433	92	412197	206	416447	194	422684	218	430566	288
348205	89	351458	234	361440	130	412302	195	416515	198	422882	219	430689	287
348212	89	351519	234	361471	103	412319	195	416805	200	422929	219	430726	287
348212	89	351540	234	361488	103	412326	195	416850	201	423001	220	430764	287
348229	89	351717	234	361495	125	412333	195	416867	201	423087	220	431280	288
348267	89	353162	52	361693	56	412401	196	417031	192	423322	218	431327	288
348304	90	353179	235	410216	199	412647	197	417055	192	423681	220	431365	288
348328	23	353186	235	410308	208	412661	197	417093	192	424282	214	431402	288
348359	91	353216	49	410322	208	412814	199	417116	192	424367	214	431440	288
348366	91	353322	57, 73	410445	200	412821	199	417130	207	424442	214	431488	288
348373	91	353773	51	410476	200	412838	198	417147	207	424664	220	431501	286
348397	92	353780	51	410568	200	413057	193	417260	206	426200	327	431525	289
348403	91	353797	52	410643	202	413125	196	417284	206	426217	327	431532	261
348410	91	353803	52	410650	202	413132	194	417383	196	426224	327	431549	261
348458	91	353827	52	410674	202	413354	190	417628	144	426347	315	431556	261
348472	91	353902	53	410803	202	413378	190	417642	143	426354	314	431563	289
348496	92	353926	53	411008	202	413408	191	417666	143	426361	315	431570	260
348502	92	354725	52	411015	202	413415	191	417673	143	426378	315	431587	258
348519	92	354770	52	411022	202	413422	191	417758	129	426385	315	431594	311
348526	352	354947	52	411053	205	413453	192	417802	205	426392	316	431600	289
348540	352	354954	53	411060	205	413460	192	417819	205	426408	316	431617	311
348557	352	361006	56	411077	205	413668	196	417826	205	426415	316	431624	311
348649	352	361013	56	411084	205	413750	194	417833	205	426422	315	431631	311
348656	352	361020	50	411121	205	414306	203	417901	130	426439	314	431648	289
348663	352	361037	51	411138	205	414313	203	417918	130	426446	315	431662	267
348670	352	361044	51	411145	205	414320	203	417932	130	426453	315	431686	289
348687	352	361068	67	411152	205	414337	203	418021	208	426460	315	431723	289
348694	352	361075	66	411213	206	414344	203	418038	208	426606	313	431761	289
348731	352	361082	66	411220	206	414351	207	418045	208	426668	313	431815	287
348786	352	361099	62	411343	204	414375	207	418052	208	426675	313	431884	290
348793	352	361105	64	411350	204	414382	207	418304	203	426682	313	431921	290
348809	352	361112	62	411367	202	414399	207	418311	203	426705	313	431952	291
348816	352	361129	62	411374	202	414405	203	418328	203	426712	313	431976	291
348823	352	361136	62	411381	202	414412	203	418366	204	426729	313	431983	291
348830	352	361143	74	411398	202	414429	203	418373	204	426736	313	431990	291
348847	352	361150	72	411404	202	414436	203	418397	204	426743	313	432003	290
348885	352	361181	76	411558	202	414443	203	418403	204	426804	314	432010	291
348892	352	361198	76	411565	202	414450	203	418649	205	426811	314	432027	291
348922	352	361211	78	411572	202	414467	203	418656	205	426828	314	432041	286
348939	352	361235	77	411664	144	414474	203	418700	190	426835	314	432058	304
348946	352	361242	77	411671	144	414481	203	419035	197	426859	253	432065	304
348984	78	361259	78	411695	144	414498	203	419103	131	426873	314	432072	304
348991	77	361266	78	411725	201	414610	207	419462	206	426880	314	432089	304
349028	78	361273	78	411732	145	414627	207	420604	215	430085	286	432096	304
349035	78	361280	77	411756	132, 199	414634	207	420680	216	430122	286	432102	290
349042	78	361297	77	411763	132, 199	414641	207	420727	215	430160	286	432126	289
349073	76	361303	81	411794	145	414856	207	420765	215	430306	287	432133	291
349189	78	361310	81	412036	193	414863	207	421489	218	430313	292	432140	291
350161	58	361327	81	412043	193	414870	207	421885	217	430320	287	432157	291
350178	58	361334	81	412050	193	414887	207	421960	217	430337	292	432164	289
350208	53	361358	83	412067	193	414894	207	422042	217	430344	287	432171	291
350215	54	361372	84	412074	206	414900	207	422202	217	430368	286	432188	291
350222	53	361396	83	412081	195	414917	207	422240	217	430405	286	432195	291
351045	234	361402	83	412104	195	416102	191	422578	219	430443	288	432379	290

432409	288	433383	289	434816	282	465858	249	467197	245	469887	255	470692	325
432423	288	433406	288	434823	282	465872	303	467227	248	469894	255	470722	325
432430	288	433420	311	434830	282	465889	303	467241	248	469900	257	470739	325
432461	288	433437	311	434847	282	465896	247	467272	248	469917	255	470746	325
432485	288	433444	311	440022	221	465919	247	467289	248	469931	257	470777	245
432492	288	433451	302	440039	221	465957	243	467296	248	469955	262	470784	325
432515	289	433468	302	440060	221	465964	243	467326	250	469962	255	470791	326
432522	289	433475	302	441166	219	465971	243	467333	250	469979	255	470937	298
432539	289	433482	302	462802	251	465988	320	467340	250	469986	262	470944	299
432546	289	433499	303	462819	251	465995	259	467357	250	469993	262	470968	299
432553	289	433505	255	462826	251	466039	243	467371	250	470005	258	470999	299
432560	286	433512	310	462833	251	466046	243	467395	250	470012	249	471002	299
432577	286	433529	310	462840	251	466053	243	467401	250	470029	262	471019	298
432584	286	433536	310	462857	251	466060	243	467449	250	470043	302	471118	298
432591	286	433543	310	462864	252	466077	243	467456	248	470067	262	471125	298
432607	286	433550	310	462871	252	466084	243	467463	248	470081	260	471132	298
432614	286	433567	310	462888	252	466091	243	467654	253	470098	257	471149	298
432669	287	433574	310	462895	249	466107	243	467661	253	470104	261	471217	298
432676	287	433581	310	462901	251	466206	249	467678	253	470128	257	471224	298
432683	287	433598	310	462918	251	466213	249	467692	259	470142	261	471231	298
432690	287	433604	310	462925	251	466220	249	467708	259	470166	258	471248	298
432706	287	433611	310	462932	251	466237	249	467715	259	470180	257	471255	298
432713	288	433628	310	462949	251	466268	249	467722	259	470197	255	471316	298
432720	288	433635	310	462956	251	466275	249	467739	261	470203	305	471323	298
432737	288	433642	310	462963	252	466374	243	467746	261	470210	248	471330	298
432768	290	433659	310	462970	252	466459	245	467821	243	470227	258	471446	299
432775	290	433666	310	462987	252	466473	245	468002	243	470241	259	471453	299
432782	290	433727	308	462994	250	466480	245	468163	245	470265	303	471538	299
432799	290	433734	308	463106	249	466497	245	468187	245	470289	262	471545	299
432805	289	433741	308	463144	320	466534	245	468200	246	470296	257	471613	299
432812	290	433765	291	463267	255	466596	244	468354	244	470302	259	471644	266
432829	289	433772	291	463274	301	466619	244	468385	244	470326	262	471651	266
432836	286	433789	291	463281	257	466633	244	468576	249	470340	257	471668	266
432843	290	433796	291	463472	257	466695	244	468842	259	470357	261	471675	266
432928	311	433802	291	463489	256	466718	244	468859	259	470364	256	471682	266
432935	311	433819	291	463496	261	466725	244	468866	259	470371	256	471699	266
432942	290	433840	291	464233	246	466732	244	468873	259	470388	261	471705	266
432959	311	433857	291	464240	246	466756	244	468880	261	470395	301	471712	266
432966	311	433864	291	464257	246	466763	244	468897	261	470401	305	471729	264
432973	311	433871	291	464264	246	466770	244	468903	260	470425	256	471736	264
432980	311	433888	291	464721	244	466794	244	468910	260	470449	261	471743	264
432997	290	433895	291	464868	261	466817	246	468927	260	470463	259	471750	264
433000	311	433932	307	464899	256	466848	246	468934	260	470487	271	471767	265
433017	311	433949	307	464943	261	466862	247	468941	260	470494	260	471774	265
433024	311	433956	307	464950	257	466886	247	468965	258	470500	302	471781	268
433031	311	433963	307	464967	243	466893	247	468972	301	470524	271	471798	268
433048	255	433970	307	464974	243	466916	246	468989	261	470548	306	471804	268
433246	287	433987	307	464981	243	466947	246	468996	257	470555	306	471811	268
433253	286	433994	307	464998	243	466961	246	469375	255	470562	304	471828	267
433277	286	434069	308	465001	243	466992	246	469382	257	470579	302	471835	267
433284	286	434755	282	465018	260	467005	246	469399	260	470586	307	471842	267
433291	286	434762	282	465421	304	467043	246	469405	244	470593	302	471866	264
433307	287	434779	282	465810	249	467074	250	469511	248	470609	302	471873	264
433314	286	434786	282	465827	249	467142	245	469856	290	470630	320	471903	269
433352	288	434793	282	465834	249	467173	245	469863	320	470654	249	471910	269
433376	286	434809	282	465841	249	467180	245	469870	257	470685	325	471927	268

471934	269	472948	265	473662	267	474287	256	475192	269	476762	324	478766	302
471941	268	472955	267	473709	255	474317	265	475253	270	476779	324	478773	304
471958	269	472962	267	473716	268	474324	265	475260	321	476793	338	478780	304
471965	269	472979	258	473723	268	474331	265	475277	321	476809	338	479008	302
471972	269	472986	267	473730	268	474348	265	475284	321	476816	338	479015	302
471989	325	472993	267	473747	268	474355	265	475291	321	476854	324	479022	303
471996	326	473013	264	473754	256	474362	261	475352	261	476861	324	479039	302
472009	270	473020	264	473761	268	474379	255	475376	338	476878	324	479046	303
472023	255	473037	264	473778	256	474409	261	475383	338	476908	339	479053	302
472030	255	473044	264	473785	268	474416	265	475390	338	476915	339	479060	303
472047	255	473051	264	473792	268	474423	265	475451	287	476953	326	479077	303
472054	255	473068	264	473808	261	474430	265	475468	287	476960	326	479107	302
472061	270	473075	258	473815	268	474447	265	475475	287	476977	326	479114	302
472078	267	473082	258	473822	268	474454	265	475482	287	476991	260	479121	303
472085	258	473099	258	473839	268	474461	265	475499	289	477004	302	479138	302
472092	256	473105	258	473846	268	474478	265	475574	338	477011	302	479145	303
472108	256	473112	264	473853	269	474485	261	475581	338	477028	302	479152	302
472115	256	473129	264	473860	268	474515	266	475598	302	477035	301	479169	303
472139	258	473211	266	473877	269	474522	266	475659	261	477042	301	479176	303
472146	258	473228	266	473884	268	474539	266	475666	261	477059	323	479206	302
472153	256	473235	266	473891	269	474546	266	475673	302	477066	323	479213	302
472160	256	473266	258	473907	258	474614	267	475680	338	477103	271	479220	303
472177	258	473297	282	473914	270	474621	267	475697	261	477110	271	479237	302
472184	255	473303	282	473921	258	474638	267	475765	261	477158	324	479244	303
472313	257	473310	265	473938	258	474645	267	475772	261	477165	324	479251	302
472320	257	473327	265	473945	256	474652	267	475789	261	477172	324	479268	303
472429	257	473334	265	473952	270	474669	267	475796	261	477257	324	479275	303
472436	257	473341	265	473969	259	474713	268	475895	338	477264	324	479305	302
472443	257	473358	265	473976	255	474720	268	475956	338	477271	324	479312	302
472450	257	473365	259	473983	259	474737	268	475963	338	477356	324	479329	303
472481	256	473372	258	473990	255	474744	268	475987	338	477363	324	479336	302
472498	256	473389	258	474003	259	474768	268	475994	338	477370	324	479343	303
472504	256	473419	265	474010	264	474782	268	476007	320	477455	326	479350	302
472511	258	473426	265	474027	264	474799	268	476014	320	477462	326	479367	303
472535	268	473433	265	474034	264	474812	269	476021	338	477479	326	479374	303
472573	256	473440	265	474041	264	474829	269	476038	338	477707	318	479381	301
472580	256	473457	265	474058	264	474836	269	476045	338	477714	318	479398	301
472597	256	473464	265	474065	264	474843	269	476076	338	477721	318	479404	301
472610	258	473471	265	474072	259	474850	269	476151	320	477738	318	479411	301
472627	258	473488	255	474089	255	474867	269	476205	321	477745	318	479428	301
472634	258	473501	255	474096	256	474874	269	476236	339	477752	318	479435	301
472641	258	473518	266	474102	255	474881	269	476243	339	477769	318	479503	322
472658	258	473525	266	474119	264	474898	269	476304	322	477776	318	479510	322
472665	258	473532	266	474126	264	474911	270	476311	322	477783	318	479527	322
472719	259	473549	266	474133	258	474935	259	476489	339	477790	318	479558	322
472726	259	473556	267	474140	258	474942	259	476496	339	478650	320	479602	321
472733	259	473563	267	474157	257	474959	270	476526	339	478667	320	479619	321
472764	259	473570	267	474164	258	474966	259	476557	323	478674	320	479626	321
472801	257	473587	267	474171	258	474973	259	476564	323	478681	320	479657	320
472818	261	473594	267	474188	259	474997	259	476571	323	478698	304	479664	320
472825	261	473600	267	474195	259	475086	260	476656	324	478704	304	479671	320
472856	257	473617	267	474201	255	475093	260	476663	324	478711	304	479701	321
472863	257	473624	267	474218	266	475154	271	476670	324	478728	304	479718	321
472917	264	473631	267	474249	258	475161	271	476694	271	478735	304	479725	321
472924	264	473648	267	474256	259	475178	271	476700	271	478742	304	479756	321
472931	265	473655	267	474270	259	475185	271	476755	324	478759	302	479763	321

479848	255	484088	323	485092	302	487102	336	488482	275	489090	278	490799	333
479855	255	484095	323	485108	302	487126	336	488499	275	489106	278	490805	333
479879	257	484101	323	485115	305	487133	336	488505	275	489113	278	490812	333
479886	257	484118	323	485122	305	487164	336	488512	275	489120	278	491376	329
479893	257	484125	323	485139	305	487188	336	488529	275	489137	278	491383	329
479909	258	484132	322	485146	305	487195	336	488536	275	489144	278	491390	329
479916	258	484149	322	485153	306	487201	336	488543	275	489151	278	491475	330
479923	261	484156	322	485160	306	487225	336	488550	275	489168	279	491482	330
479930	261	484163	322	485177	306	487249	336	488567	275	489175	279	491499	330
479947	261	484170	322	485184	306	487263	294	488574	275	489205	279	491505	330
479954	256	484187	322	485207	306	487270	294	488581	275	489229	279	491512	330
479961	256	484200	318	485214	306	487287	294	488598	275	489236	279	491925	329
479978	267	484217	318	485221	306	487294	294	488604	275	489243	279	492175	259
479985	267	484224	318	485238	306	487300	294	488611	275	489250	280	492182	259
479992	267	484248	318	485245	311	487331	295	488628	275	489304	267	492199	261
480011	267	484262	318	485252	311	487348	295	488635	275	489311	268	492205	301
480028	267	484484	322	485269	306	487355	295	488642	275	489328	267	492212	257
480035	267	484491	322	485276	306	487362	295	488659	275	489335	267	492229	255
480042	267	484507	304	485306	296	487379	295	488666	276	489342	267	492434	256
480066	268	484514	304	485313	296	487409	295	488673	276	489359	268	492441	256
480073	268	484521	304	485337	294	487416	295	488680	276	489366	264	492458	255
480080	268	484538	304	485344	294	487423	295	488727	276	489373	264	492465	261
480097	268	484545	304	485351	294	487430	295	488734	276	489380	264	492472	301
480165	264	484552	304	485368	294	487447	295	488741	276	489397	264	492489	302
480172	267	484569	304	485382	294	487454	296	488758	276	489977	302	492496	260
480189	268	484576	304	485399	294	487461	296	488765	277	489991	304	492502	260
480196	264	484583	304	485405	294	487881	260	488772	277	490010	329	492519	261
480264	266	484590	304	485429	295	487898	303	488789	277	490027	329	492526	301
480271	264	484606	304	485436	295	488093	303	488796	277	490034	329	492533	301
480288	264	484668	303	485443	295	488109	258	488802	277	490096	329	492540	256
480295	269	484675	303	485450	295	488116	257	488819	277	490102	329	492557	301
480462	268	484682	305	485467	295	488130	261	488826	277	490119	329	492564	257
480479	266	484699	305	485474	295	488147	256	488833	277	490133	331	492571	302
480486	269	484705	305	485481	295	488154	261	488840	277	490140	331	492588	304
480585	265	484729	305	485498	295	488161	257	488857	277	490157	331	492595	255
480639	266	484736	305	485504	294	488178	255	488864	277	490300	331	492601	255
480646	266	484859	305	485511	294	488185	255	488871	277	490317	331	492618	272
480653	265	484866	305	485542	294	488192	257	488888	277	490324	331	492625	272
480660	265	484873	305	485559	294	488208	301	488895	277	490447	331	492632	272
480677	268	484880	305	485566	294	488215	304	488925	277	490454	331	492649	272
480684	264	484897	305	485573	294	488222	260	488932	277	490478	331	492700	335
480691	269	484910	301	485580	294	488284	267	488949	278	490485	330	492717	335
480820	264	484927	301	485597	294	488291	267	488956	278	490492	330	492731	335
480837	269	484934	301	485603	269	488307	274	488963	278	490508	330	492823	335
480844	269	484941	301	485610	269	488314	274	488970	278	490522	330	492830	335
482756	338	484958	301	485627	270	488321	274	488987	278	490539	330	492854	335
482763	338	484965	301	485634	270	488338	274	488994	278	490546	330	492946	335
482770	338	484972	301	485641	269	488345	274	489007	278	490560	330	492953	335
482886	324	484989	301	485658	269	488352	274	489014	278	490577	330	492977	335
484002	325	484996	301	485672	270	488369	274	489021	278	490584	330	499785	256
484019	325	485030	302	485818	302	488376	274	489038	278	490607	330	499808	260
484026	325	485047	302	485832	302	488383	274	489045	278	490621	330	499815	302
484040	325	485054	302	485856	303	488390	274	489052	278	490638	330	499822	259
484057	325	485061	302	487041	336	488420	274	489069	278	490720	333	499839	303
484064	325	485078	302	487065	336	488437	274	489076	278	490737	333	499853	303
484071	323	485085	302	487072	336	488451	274	489083	278	490744	333	499860	257

499877	256	564452	225	565015	226	802196	341	903862	117
553548	227	564469	225	610630	168	802202	345	903879	116
553555	227	564476	225	610647	168	802219	345, 353	903886	117
553586	230	564483	225	635190	240	802226	343		
553593	230	564490	225	639006	240	802240	344		
553609	230	564506	225	639105	240	802257	344		
553616	230	564513	225	639648	241	802264	344		
553623	230	564520	225	639662	241	802271	344		
553630	230	564537	226	639679	241	802288	344		
553647	230	564544	226	642198	240	802295	344		
553654	230	564551	226	654047	197	802301	344		
553661	230	564568	226	692216	355	802318	354		
553678	230	564575	226	692254	355	802387	348		
553685	230	564582	226	692391	354	802615	348		
553692	230	564599	226	692483	355	802622	345		
553708	230	564605	226	692506	355	802707	348		
554293	198	564612	223	700218	210	803001	351		
554309	198	564629	223	700225	210	803025	351		
554361	228	564636	223	700232	210	803056	351		
554378	228	564643	223	700256	211	803070	351		
554385	228	564650	223	700300	211	804022	351		
554415	228	564667	223	701505	211	804039	351		
554880	197	564674	223	701512	212	804046	351		
557171	231	564681	223	701536	212	804053	351		
557751	229	564698	223	701901	212	804060	351		
557768	229	564704	223	701956	211	804077	351		
557775	229	564711	223	702472	209	804091	351		
557782	229	564728	223	702489	209	805500	349		
558802	227	564735	224	702496	209	805517	349		
558819	227	564742	224	725051	79	805524	349		
558826	227	564759	224	725068	79	805531	349		
564209	223	564766	224	725075	79	805548	349		
564216	223	564773	224	800703	351	805555	349		
564223	223	564780	224	800710	351	805562	349		
564230	223	564797	224	800802	351	805579	349		
564247	223	564803	224	800819	351	805593	350		
564254	223	564810	224	801960	347	805609	350		
564261	223	564827	224	801977	346	805623	347		
564278	223	564834	224	801984	347	805647	347		
564285	223	564841	224	801991	346, 353	805654	347		
564292	223	564858	225	802011	346, 353	870119	143		
564308	223	564865	225	802028	341	901554	118		
564315	223	564872	225	802042	341	901622	232		
564322	224	564889	225	802059	341	901646	232		
564339	224	564896	225	802066	342	901851	39		
564346	224	564902	225	802073	341	901868	39		
564353	224	564919	225	802080	341	901905	38		
564360	224	564926	225	802097	342	901912	38		
564377	224	564933	225	802103	342	901929	38		
564384	224	564940	226	802110	344	901936	38		
564391	224	564957	226	802127	343	903664	39, 184		
564407	224	564964	226	802134	343	903800	117		
564414	224	564971	226	802141	343	903817	117		
564421	224	564988	226	802158	341	903824	117		
564438	224	564995	226	802165	341	903848	116		
564445	225	565008	226	802189	341	903855	116		

ALBERTS®

Gust. Alberts GmbH & Co. KG
Blumenthal 2 · 58849 Herscheid · Téléphone +49 (0) 2357 907-0
alberts.de/fr

400606FR · 10/2023