

Gemacht, um zu halten.

**ALBERTS®**



# ZAUNTECHNIK

für Garten und Industrie

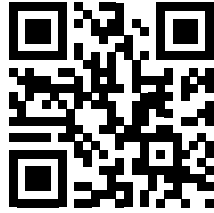

**Du willst mehr wissen?**

Besuche uns auf  
[alberts.de](https://alberts.de)

**ALBERTS®**

Vor 170 Jahren stand in Paris noch kein Eiffelturm und in New York keine Freiheitsstatue. Aber unsere Riegelschmiede in Herscheid, die gab es schon. **Gemacht, um zu halten**, begann Gustav Alberts 1852 mit der Herstellung von hochwertigen Eisenwaren. Seitdem ist unser Sortiment auf mehr als 7.000 Artikel angewachsen: Pfosten, die festhalten, Zäune, die standhalten, Beschläge, die aushalten. Es sind unsere Profile, die in Form halten und unsere Verbinder, die zusammenhalten. Darauf können sich unsere Kunden verlassen - seit 170 Jahren. Mittlerweile lenkt der Ur-Ur-Enkel unseres Gründers die Geschicke bei Alberts und vertraut dabei auf 500 Mitarbeiter in Deutschland, Europa und der Welt. Über 8.000 Handelspartner vertrauen uns Tag für Tag und Jahr um Jahr. Darauf sind wir sehr stolz und freuen uns, wenn auch du mit uns in die Zukunft gehst.

**Sende deine Bestellung an:**  
orders@alberts.de

# LEGENDE

**10** **10 Jahre Garantie**  
Garantiebedingungen unter  
alberts.de

**15** **15 Jahre Garantie**  
Garantiebedingungen unter  
alberts.de

**20** **20 Jahre Garantie**  
Garantiebedingungen unter  
alberts.de

**CE**  
Europäisch Technische Zu-  
lassung

**Mittig geteilt**  
Diese Doppeltore sind gleich  
geteilt

**Ungleich geteilt**  
Diese Doppeltore sind ungleich  
geteilt

**Made in Germany**  
Diese Artikel werden in  
Deutschland produziert

**ALU** **Produkte aus Aluminium**  
Diese Artikel sind aus Aluminium ge-  
fertigt

**VA** **Produkte aus rostfreiem Edelstahl**  
Diese Produkte sind aus Edelstahl ge-  
fertigt

**V4A** **Produkte aus rostfreiem Edelstahl**  
Diese Produkte sind aus Edelstahl ge-  
fertigt und salzwasserbeständig

**GP** **Großpack**  
Einzelprodukte wurden als Einheit für  
den Groß- und Profibedarf zusam-  
mengefaßt. Je nach Artikel verpackt in  
Dosen, im etikettierten Karton oder in  
Folie eingeschumpft

**SB-verpackte Ware**  
SB-verpackte Ware zur Regalpräsen-  
tation auf Haken

**Sperrig**  
Diese Artikel sind groß und unhandlich

**PE** Preiseinheit

**VE** Verpackungseinheit

**L** Lagerware

**S** Keine Lagerware

# INHALTSVERZEICHNIS

## Fix-Clip Pro® System

Fix-Clip Pro®	4
---------------	---

## Drahtzäune und Wellengittertore

Drahtzäune und Wellengittertore	13
Wellengittertore	14
Maschendrahtzäune	21
Wäschepfähle und Wäschetrockengerüste	37
Drähte	39

## Knotengeflecht

Knotengeflecht	42
----------------	----

## Sechseckgeflecht und Schweißgitter

Sechseckgeflecht und Schweißgitter	43
Sechseckgeflechte	44
Schweißgitter	45

## Teich- und Rabattenzäune, Beeteinzäunungen

Teich- und Rabattenzäune, Beeteinzäunungen	46
Teich-, Rabattenzäune	47
Deco und Rondo	50

## Zaunsysteme aus Aluminium

Zaunsysteme aus Aluminium	51
---------------------------	----

## Zaunsystem Madrid

Zaunsystem Madrid	64
-------------------	----

## Dekorelemente

Dekorelemente	70
---------------	----

## Einstab-Gittermatten

Einstab-Gittermatten	73
----------------------	----

## Industriezäune und Zaungabionen

Flexo- und Slim Tore	79
Flexo Plus Tore	93
Doppelstab-Gittermatten	108
Zaungabionen Step <sup>2</sup>	146
Zaungabionen Cluster	150

## Torsystem Lektor

Torsystem Lektor	154
------------------	-----

## Torsystem Mosaik

Torsystem Mosaik	161
------------------	-----

## Individualanfertigungen

Individualanfertigungen	187
Individual-Zaunsysteme	188
Zubehör Zaunsysteme	195

## Fenstergitter

Fenstergitter	199
Schmiedeeiserne Fenstergitter	200
Zubehör Fenstergittern	205
Ausziehgitter	207

## Fahnenmasten und Gartenprodukte

Fahnenmasten und Gartenprodukte	209
Fahnenmasten und Zubehör	210
Produkte für Haus und Garten	212
Befestigungssysteme	213
Universal-Metallpfosten	217

## Pfostenträger und Einschlag-Bodenhülsen

Pfostenträger und Einschlag-Bodenhülsen	220
Pfostenträger	223
Einschlag- und Einschraub-Bodenhülsen	237

## Pfostenkappen und Holzzaunbeschläge

Pfostenkappen und Holzzaunbeschläge	243
Kappen für Holzpfosten	244
Holzzaunbeschläge	246

## Schrauben und Zubehör

Schrauben und Zubehör	255
-----------------------	-----

## Verzeichnisse

Bestellnummernverzeichnis	259
Stichwortverzeichnis	269

**FIX-CLIP PRO®**

Gemacht, um zu halten.

## Wellengitter-Einzeltor

Die angegebene Höhe entspricht dem Rahmenmaß.

Öffnung: 90 °

Pfosten-Ø: 60 mm

Rahmenstärke-Ø: 42 mm

Material Füllung: 50 x 50 x 4 mm

**Montagehinweis:** Bei Torhöhen über 1500 mm sind die Torbänder angeschweißt, wodurch sich das Maß der Breite erhöht.

**Zubehörhinweis:** Die Lieferung erfolgt inkl. verzinktem, auswechselbarem Rohrrahmen-schloss (DIN links und rechts verwendbar) mit Profilzylinder und zwei Schlüsseln, Türdrücker, Anschlag, verstellbaren Kloben.  
Die Lieferung erfolgt inkl. Kloben- und Anschlagpfosten.

**Auf Anfrage lieferbar:** Individuelle Maßanfertigung  
Die max. Breite je Flügel beträgt 2000 mm.



Höhe	Nennbreite	Breite von Mitte zu Mitte Pfosten	lichte Breite	Rahmenbreite	Pfostenlänge	Pfosten-Ø	VE	PE	Inhalt pro PE	Lieferzeit	Best.-Nr. 4004338...
<b>Material: Stahl roh, Oberfläche: zinkphosphatiert, grün kunststoffbeschichtet RAL 6005, zum Einbetonieren</b>											
750 mm	1000 mm	1000 mm	940 mm	880 mm	1250 mm	60 mm	1	Stück	-	L	600037 10
1000 mm	1000 mm	1000 mm	940 mm	880 mm	1500 mm	60 mm	1	Stück	-	L	600136 10
1250 mm	1000 mm	1000 mm	940 mm	880 mm	1750 mm	60 mm	1	Stück	-	L	600204 10
1500 mm	1000 mm	1000 mm	940 mm	880 mm	2000 mm	60 mm	1	Stück	-	L	600303 10
1000 mm	1250 mm	1250 mm	1190 mm	1130 mm	1500 mm	60 mm	1	Stück	-	L	650216 10
1250 mm	1250 mm	1250 mm	1190 mm	1130 mm	1750 mm	60 mm	1	Stück	-	L	650223 10
1500 mm	1250 mm	1250 mm	1190 mm	1130 mm	2000 mm	60 mm	1	Stück	-	L	650230 10
<b>Material: Stahl roh, Oberfläche: zinkphosphatiert, anthrazit-metallic kunststoffbeschichtet, zum Einbetonieren</b>											
750 mm	1000 mm	1000 mm	940 mm	880 mm	1250 mm	60 mm	1	Stück	-	L	600099 10
1000 mm	1000 mm	1000 mm	940 mm	880 mm	1500 mm	60 mm	1	Stück	-	L	600105 10
1250 mm	1000 mm	1000 mm	940 mm	880 mm	1750 mm	60 mm	1	Stück	-	L	600112 10
1500 mm	1000 mm	1000 mm	940 mm	880 mm	2000 mm	60 mm	1	Stück	-	L	600129 10
750 mm	1250 mm	1250 mm	1190 mm	1130 mm	1250 mm	60 mm	1	Stück	-	S	650155 10
1000 mm	1250 mm	1250 mm	1190 mm	1130 mm	1500 mm	60 mm	1	Stück	-	L	650162 10
1250 mm	1250 mm	1250 mm	1190 mm	1130 mm	1750 mm	60 mm	1	Stück	-	L	650179 10
1500 mm	1250 mm	1250 mm	1190 mm	1130 mm	2000 mm	60 mm	1	Stück	-	L	650186 10



### Wellengitter-Doppeltor

Die angegebene Höhe entspricht dem Rahmenmaß.  
 Ausführung: mittig geteilt  
 Öffnung: 90 °  
 Rahmenstärke-Ø: 42 mm  
 Material Füllung: 50 x 50 x 4 mm

**Montagehinweis:** Bei Torhöhen über 1500 mm sind die Torbänder angeschweißt, wodurch sich das Maß der Breite erhöht.

**Zubehörhinweis:** Die Lieferung erfolgt inkl. Zubehör-Set, bestehend aus verzinktem, auswechselbarem Rohrrahmenschluss (DIN links und rechts verwendbar), Profilylinder mit zwei Schlüsseln, Bodenschieber, Auflaufstütze und verstellbaren Kloben, bei Torhöhen über 1750 mm erfolgt die Lieferung mit Dreieckstütze anstatt Bodenschieber und Auflaufstütze. Die Lieferung erfolgt inkl. zwei Klobenpfosten.

**Auf Anfrage lieferbar:** Individuelle Maßanfertigung  
 Die max. Breite je Flügel beträgt 2000 mm.

	Höhe	Nennbreite	Breite von Mitte zu Mitte Pfosten	lichte Breite	Pfostenlänge	Pfosten-Ø	VE	PE	Inhalt pro PE	Lie-ferzeit	Best.-Nr. 4004338...
Material: Stahl roh, Oberfläche: zinkphosphatiert, grün kunststoffbeschichtet RAL 6005, zum Einbetonieren											
10	750 mm	3000	2988 mm	2928	1250 mm	60 mm	1	Stück	-	S	602802
10	1000 mm	3000	2988 mm	2928	1500 mm	60 mm	1	Stück	-	L	602901
10	1250 mm	3000	2988 mm	2928	1750 mm	60 mm	1	Stück	-	L	603007
10	1500 mm	3000	2988 mm	2928	2000 mm	60 mm	1	Stück	-	L	603106
10	750 mm	4000	4004 mm	3928	1250 mm	76 mm	1	Stück	-	S	604202
10	1000 mm	4000	4004 mm	3928	1500 mm	76 mm	1	Stück	-	S	604219
10	1250 mm	4000	4004 mm	3928	1750 mm	76 mm	1	Stück	-	S	604226
10	1500 mm	4000	4004 mm	3928	2000 mm	76 mm	1	Stück	-	L	604233
Material: Stahl roh, Oberfläche: verzinkt, grün kunststoffbeschichtet RAL 6005, zum Einbetonieren											
15	750 mm	3000	2988 mm	2928	1250 mm	60 mm	1	Stück	-	S	602826
15	1000 mm	3000	2988 mm	2928	1500 mm	60 mm	1	Stück	-	S	602925
15	1250 mm	3000	2988 mm	2928	1750 mm	60 mm	1	Stück	-	S	603021
15	1500 mm	3000	2988 mm	2928	2000 mm	60 mm	1	Stück	-	S	603120
15	1000 mm	4000	4004 mm	3928	1500 mm	76 mm	1	Stück	-	S	603922
15	1250 mm	4000	4004 mm	3928	1750 mm	76 mm	1	Stück	-	S	604028
15	1500 mm	4000	4004 mm	3928	2000 mm	76 mm	1	Stück	-	S	604240
Material: Stahl roh, Oberfläche: zinkphosphatiert, anthrazit-metallic kunststoffbeschichtet, zum Einbetonieren											
10	750 mm	3000	2988 mm	2928	1250 mm	60 mm	1	Stück	-	S	602956
10	1000 mm	3000	2988 mm	2928	1500 mm	60 mm	1	Stück	-	L	602963
10	1250 mm	3000	2988 mm	2928	1750 mm	60 mm	1	Stück	-	L	602970
10	1500 mm	3000	2988 mm	2928	2000 mm	60 mm	1	Stück	-	L	602987

## Schweißgitter Fix-Clip Pro®

Maschenweite: 50 x 100 mm  
Draht-Ø: 2,2 mm

Montagehinweis: Beachten Sie unser Aufbauvideo unter [www.youtube.de/gah1852](http://www.youtube.de/gah1852)



Höhe	Länge	VE	PE	Inhalt pro PE	Lieferzeit	Best.-Nr. 4004338...	
<b>Material: Stahl roh, Oberfläche: verzinkt, grün kunststoffbeschichtet</b>							
810 mm	10 m	1	Rolle	10 m	L	604981	10
1020 mm	10 m	1	Rolle	10 m	L	604998	10
1220 mm	10 m	1	Rolle	10 m	L	605001	10
1530 mm	10 m	1	Rolle	10 m	L	605018	10
810 mm	25 m	1	Rolle	25 m	L	604837	10
1020 mm	25 m	1	Rolle	25 m	L	604844	10
1220 mm	25 m	1	Rolle	25 m	L	604851	10
1530 mm	25 m	1	Rolle	25 m	L	604868	10
<b>Material: Stahl roh, Oberfläche: verzinkt, anthrazit-metallic kunststoffbeschichtet</b>							
810 mm	10 m	1	Rolle	10 m	L	605025	10
1020 mm	10 m	1	Rolle	10 m	L	605032	10
1220 mm	10 m	1	Rolle	10 m	L	605049	10
1530 mm	10 m	1	Rolle	10 m	L	605056	10
810 mm	25 m	1	Rolle	25 m	L	604875	10
1020 mm	25 m	1	Rolle	25 m	L	604882	10
1220 mm	25 m	1	Rolle	25 m	L	604899	10
1530 mm	25 m	1	Rolle	25 m	L	604905	10

## Zaunpfosten, ungebohrt, zum Einbetonieren

mit Pfostenkappe aus Kunststoff  
ohne Spanndrahthalter  
Pfosten-Ø: 34 mm

- Sehr guter Halt im Betonfundament, da das Rohr am unteren Ende eingedrückt ist.



Länge	VE	PE	Inhalt pro PE	Lieferzeit	Best.-Nr. 4004338...	
<b>Material: Stahl roh, Oberfläche: feuerverzinkt</b>						
1225 mm	6	Stück	-	L	617646	15
1500 mm	6	Stück	-	L	617561	15
1750 mm	6	Stück	-	L	617776	15
<b>Material: Stahl roh, Oberfläche: zinkphosphatiert, grün kunststoffbeschichtet RAL 6005</b>						
1225 mm	6	Stück	-	L	617486	10
1500 mm	6	Stück	-	L	612788	10
1750 mm	6	Stück	-	L	617509	10
2000 mm	6	Stück	-	L	617677	10
<b>Material: Stahl roh, Oberfläche: zinkphosphatiert, anthrazit kunststoffbeschichtet RAL 7016</b>						
1225 mm	6	Stück	-	L	617493	10
1500 mm	6	Stück	-	L	617783	10
1750 mm	6	Stück	-	L	617790	10
2000 mm	6	Stück	-	L	617592	10
<b>Material: Stahl roh, Oberfläche: zinkphosphatiert, anthrazit-metallic kunststoffbeschichtet</b>						
1225 mm	6	Stück	-	L	617516	10
1500 mm	6	Stück	-	L	617523	10
1750 mm	6	Stück	-	L	617530	10
2000 mm	6	Stück	-	L	617547	10





### Zaunpfosten, ungebohrt, für Einschlag-Bodenhülsen

mit Pfostenkappe aus Kunststoff  
ohne Spanndrahthalter  
Pfosten-Ø: 34 mm

Montagehinweis: Wird der Pfosten zum Aufschrauben benötigt, muss auf einen Pfostenträger zurück gegriffen werden.  
Vor Montage ist der Zaunpfosten auf entsprechendes Maß zu kürzen.

	Länge	VE	PE	Inhalt pro PE	Lieferzeit	Best.-Nr. 4004338...
Material: Stahl roh, Oberfläche: zinkphosphatiert, grün kunststoffbeschichtet RAL 6005						
10	965 mm	6	Stück	-	L	617721
10	1225 mm	6	Stück	-	L	617486
10	1415 mm	6	Stück	-	L	617738
10	1690 mm	6	Stück	-	L	617745
Material: Stahl roh, Oberfläche: zinkphosphatiert, anthrazit-metallic kunststoffbeschichtet						
10	965 mm	6	Stück	-	L	617554
10	1225 mm	6	Stück	-	L	617516
10	1415 mm	6	Stück	-	L	617578
10	1690 mm	6	Stück	-	L	617585



### Strebe

mit fest montierter Strebenkappe

Montagehinweis: Streben mit Ø34 mm lassen sich mit Hilfe der Strebenplatte aufschrauben oder auf der Einschlagbodenhülse befestigen.

	Länge	Schellen-Ø	VE	PE	Inhalt pro PE	Lieferzeit	Best.-Nr. 4004338...
Material: Stahl roh, Oberfläche: zinkphosphatiert, grün kunststoffbeschichtet RAL 6005, zum Einbetonieren							
10	1150 mm	34 mm	6	Stück	-	L	623012
10	1500 mm	34 mm	6	Stück	-	L	623029
10	1750 mm	34 mm	6	Stück	-	L	623036
10	2000 mm	34 mm	6	Stück	-	L	623043
Material: Stahl roh, Oberfläche: zinkphosphatiert, anthrazit-metallic kunststoffbeschichtet, zum Einbetonieren							
10	1150 mm	34 mm	6	Stück	-	L	623050
10	1500 mm	34 mm	6	Stück	-	L	623067
10	1750 mm	34 mm	6	Stück	-	L	623074
10	2000 mm	34 mm	6	Stück	-	L	623081

## Fix-Clip Pro®

zur Befestigung von Schweißgittern an Zaunpfosten

an Zaunpfosten Nr. 617486 ff.  
Witterungs- und UV- beständig

- Der patentierte Clip kann jederzeit und ohne Werkzeug wieder gelöst und an anderer Position am Pfosten positioniert werden.

Montagehinweis: Beachten Sie unser Aufbauvideo unter [www.youtube.de/gah1852](http://www.youtube.de/gah1852)

Setbestandteile: Ein Set bestehend aus: drei Stück im Polybeutel verpackt, ausreichend für einen Pfosten oder Strebe

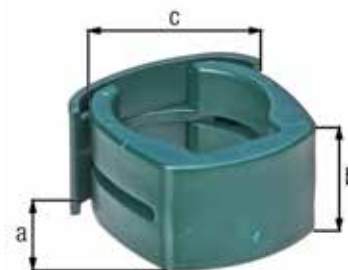

für Pfosten-Ø	Maß a	Maß b	Maß c	VE	PE	Inhalt pro PE	Lie-ferzeit	Best.-Nr. 4004338...
Material: Kunststoff, Farbe: grün								
34 mm	43 mm	43 mm	25 mm	6	Beutel	3 St.	L	655938
60 mm	69 mm	69 mm	25 mm	6	Beutel	3 St.	L	655945
Material: Kunststoff, Farbe: schwarz								
34 mm	43 mm	43 mm	25 mm	6	Beutel	3 St.	L	656041
60 mm	69 mm	69 mm	25 mm	6	Beutel	3 St.	L	656058

## Spannkamm zur Straffung von Schweißgittern

Montagehinweis: Um das Schweißgitter zu spannen, einfach den Kamm durch eine Masche stecken und horizontal um einen Pfosten hebeln. Die auf der Rückseite angebrachten zwei Spannstifte nutzen Sie für die anschließende Feinspannung in einzelnen Bereichen des Schweißgeflechts, denn durch Drehen einzelner Drähte wird das Geflecht geglättet.  
Beachten Sie unser Aufbauvideo unter [www.youtube.de/gah1852](http://www.youtube.de/gah1852)



VE	PE	Inhalt pro PE	Lieferzeit	Best.-Nr. 4004338...
Material: Kunststoff, Farbe: schwarz				
1	Stück	-	L	611934

## Einschlag-Bodenhülse für Stahlrohr-Zaunpfosten

für Pfosten-Ø: 34 mm

- Schnelle Montage ohne Betonieren.
- Es kann sich kein Schwitzwasser aufstauen, welches bei Minustemperaturen den Pfosten sprengen könnte.

Montagehinweis: Montage nur mit passendem Einschlag-Werkzeug

Zubehörhinweis: Einschlag-Werkzeuge sind nicht im Lieferumfang enthalten, können mit Nr. 658656 separat bestellt werden

Maß a	VE	PE	Inhalt pro PE	Lie-ferzeit	Best.-Nr. 4004338...
Material: Stahl roh, Oberfläche: feuerverzinkt					
500 mm	1	Stück	-	L	658601





### Einschlag-Werkzeug für Bodenhülsen für Stahlrohrpfosten

passend zu Einschlag-Bodenhülsen 658601 und 658670  
 Gesamtlänge: 130 mm  
 Durchmesser: 30,9 mm

VE	PE	Inhalt pro PE	Lieferzeit	Best.-Nr. 4004338...
Material: Stahl roh, Oberfläche: galvanisch gelb verzinkt				
1	Stück	-	L	658656

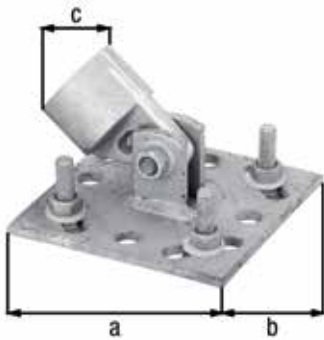

### Strebenplatte

passend zu Einschlag-Bodenhülsen 658601 und 658670  
 passend zu Streben mit Durchmesser 34 mm  
 Loch: Ø9 mm

- Streben lassen sich in beliebiger Neigung auf der Einschlag-Bodenhülse montieren.

Maß a	Maß b	Maß c	VE	PE	Inhalt pro PE	Lie-ferzeit	Best.-Nr. 4004338...
Material: Stahl roh, Oberfläche: feuerverzinkt, zum Aufschrauben							
100 mm	100 mm	34 mm	1	Stück	-	L	658557

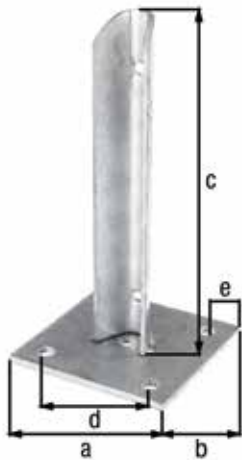

### Pfostenträger für Zaunpfosten

geeignet zur Befestigung von Zaunpfosten auf Mauern  
 passend zu Nr. 613907 ff., 617721 ff. und Nr. 665104 ff.  
 Loch: Ø11 mm  
 Plattenstärke: 5 mm

Montagehinweis: Vor Montage ist der Zaunpfosten auf entsprechendes Maß zu kürzen.

für Pfosten-Ø	Maß a	Maß b	Maß c	Maß d	Maß e	VE	PE	Inhalt pro PE	Lie-ferzeit	Best.-Nr. 4004338...
Material: Stahl roh, Oberfläche: feuerverzinkt, zum Aufschrauben										
34 mm	100 mm	100 mm	200 mm	70 mm	15 mm	1	Stück	-	L	658632
38 mm	100 mm	100 mm	200 mm	70 mm	15 mm	1	Stück	-	L	658649



### Rohrschelle zur Befestigung von Zaunpfosten an Mauern

Loch: Ø9 mm  
 Breite: 25 mm

für Pfosten-Ø	Gesamtlänge	Abstand Mitte - Mitte Loch	VE	PE	Inhalt pro PE	Lie-ferzeit	Best.-Nr. 4004338...
Material: Stahl roh, Oberfläche: verzinkt, grün kunststoffbeschichtet RAL 6005							
34 mm	112 mm	86 mm	20	Stück	-	L	655501
38 mm	105 mm	80 mm	10	Stück	-	L	655518
Material: Stahl roh, Oberfläche: verzinkt, anthrazit-metallic kunststoffbeschichtet							
34 mm	112 mm	86 mm	20	Stück	-	L	655556
38 mm	105 mm	80 mm	10	Stück	-	L	655549

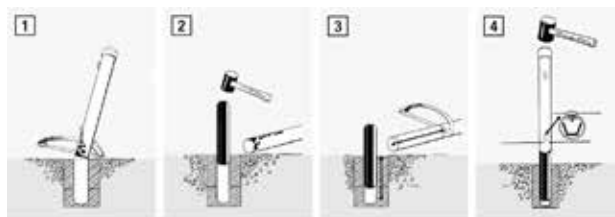

## Zaunpfosten-Adapter

zum schnellen Austausch oder Verlängerung vorhandener Zaunpfosten

Länge: 400 mm

- Das alte Fundament bleibt erhalten.
- Vorhandene Zaunpfosten lassen sich einfach verlängern (Zaunerhöhung)

Montagehinweis: Der Austausch erfolgt durch Einstecken des Zaunpfosten-Adapters in den alten, abgesägten Zaunpfosten; der Durchmesser beider Zaunpfosten (alt und neu) muss identisch sein.

für Pfosten-Ø	Länge	VE	PE	Inhalt pro PE	Lieferzeit	Best.-Nr. 4004338...
Material: Stahl roh, Oberfläche: feuerverzinkt						
34 mm	400 mm	6	Stück	-	L	622350
38 mm	400 mm	6	Stück	-	L	622367

## Erdanker

mit herausgedrücktem Haken zur Befestigung von Drahtgeflecht dicht am Boden

- Nutzen Sie den Erdanker, um vor dem Zaunbau eine Richtschnur zu spannen.

Maß a	VE	PE	Inhalt pro PE	Lieferzeit	Best.-Nr. 4004338...
Material: Stahl roh, Oberfläche: sendzimirverzinkt					
250 mm	25	Stück	-	L	611552



## Pfostenkappe für runde Metallpfosten

für Pfosten-Ø	VE	PE	Inhalt pro PE	Lieferzeit	Best.-Nr. 4004338...
Material: Kunststoff, Farbe: grün					
34 mm	20	Stück	-	L	654511
38 mm	20	Stück	-	L	654597
42 mm	20	Stück	-	L	654535
48 mm	10	Stück	-	L	654542
60 mm	10	Stück	-	L	654559



für Pfosten-Ø	VE	PE	Inhalt pro PE	Lie-ferzeit	Best.-Nr. 4004338...
Material: Kunststoff, Farbe: schwarz					
34 mm	20	Stück	-	L	654610
38 mm	20	Stück	-	L	654481
60 mm	1	Stück	-	L	654665
60 mm	10	Stück	-	L	654627

### Strebenkappe für Streben und Spannbrücken



für Rohr-Ø	VE	PE	Inhalt pro PE	Lie-ferzeit	Best.-Nr. 4004338...
Material: Kunststoff, Farbe: grün					
34 mm	10	Stück	-	L	654900
38 mm	10	Stück	-	L	654948
Material: Kunststoff, Farbe: schwarz					
34 mm	1	Stück	-	L	654887
34 mm	10	Stück	-	L	654894
38 mm	1	Stück	-	L	654870

### Schelle zur Befestigung von Streben an Pfosten



passend zu Strebenkappe  
 Loch: Ø7 mm  
 Materialstärke: 1,50 mm  
 Schraubenlänge: 30 mm  
 Schraube: M6

Zubehörhinweis: Die Lieferung erfolgt inkl. einer Schraube und Mutter aus Edelstahl.

	Schellen-Ø	Maß a	VE	PE	Inhalt pro PE	Lie-ferzeit	Best.-Nr. 4004338...
Material: Stahl roh, Oberfläche: verzinkt, grün kunststoffbeschichtet RAL 6005							
15	34 mm	22 mm	10	Stück	-	L	655204
15	38 mm	22 mm	10	Stück	-	L	655211
15	42 mm	25 mm	10	Stück	-	L	655228
15	48 mm	25 mm	5	Stück	-	L	655235
15	60 mm	25 mm	5	Stück	-	L	655242
Material: Stahl roh, Oberfläche: verzinkt, anthrazit-metallic kunststoffbeschichtet							
15	34 mm	22 mm	10	Stück	-	L	655303
15	38 mm	22 mm	1	Stück	-	L	655143
15	48 mm	25 mm	5	Stück	-	L	655327
15	60 mm	25 mm	5	Stück	-	L	655310

# **DRAHTZÄUNE UND WELLENGITTERTORE**

Gemacht, um zu halten.



## Wellengitter-Einzeltor

Die angegebene Höhe entspricht dem Rahmenmaß.  
 Öffnung: 90 °  
 Pfosten-Ø: 60 mm  
 Rahmenstärke-Ø: 42 mm  
 Material Füllung: 50 x 50 x 4 mm

**Montagehinweis:** Bei Torhöhen über 1500 mm sind die Torbänder angeschweißt, wodurch sich das Maß der Breite erhöht.

**Zubehörhinweis:** Die Lieferung erfolgt inkl. verzinktem, auswechselbarem Rohrrahmen-schloss (DIN links und rechts verwendbar) mit Profilzylinder und zwei Schlüsseln, Türdrücker, Anschlag, verstellbaren Kloben.  
 Die Lieferung erfolgt inkl. Kloben- und Anschlagpfosten.

**Auf Anfrage lieferbar:** Individuelle Maßanfertigung  
 Die max. Breite je Flügel beträgt 2000 mm.

	Höhe	Nennbreite	Breite von Mitte zu Mitte Pfosten	lichte Breite	Rahmenbreite	Pfostenlänge	VE	PE	Inhalt pro PE	Lieferzeit	Best.-Nr. 4004338...
Material: Stahl roh, Oberfläche: zinkphosphatiert, grün kunststoffbeschichtet RAL 6005, zum Einbetonieren											
10	750 mm	1000 mm	1000 mm	940 mm	880 mm	1250 mm	1	Stück	-	L	600037
10	1000 mm	1000 mm	1000 mm	940 mm	880 mm	1500 mm	1	Stück	-	L	600136
10	1250 mm	1000 mm	1000 mm	940 mm	880 mm	1750 mm	1	Stück	-	L	600204
10	1500 mm	1000 mm	1000 mm	940 mm	880 mm	2000 mm	1	Stück	-	L	600303
10	1750 mm	1000 mm	1020 mm	960 mm	880 mm	2250 mm	1	Stück	-	L	600358
10	2000 mm	1000 mm	1020 mm	960 mm	880 mm	2500 mm	1	Stück	-	L	600402
10	1000 mm	1250 mm	1250 mm	1190 mm	1130 mm	1500 mm	1	Stück	-	L	650216
10	1250 mm	1250 mm	1250 mm	1190 mm	1130 mm	1750 mm	1	Stück	-	L	650223
10	1500 mm	1250 mm	1250 mm	1190 mm	1130 mm	2000 mm	1	Stück	-	L	650230
10	1750 mm	1250 mm	1270 mm	1210 mm	1130 mm	2250 mm	1	Stück	-	S	650247
10	2000 mm	1250 mm	1270 mm	1210 mm	1130 mm	2500 mm	1	Stück	-	S	650254
10	1250 mm	1500 mm	1500 mm	1440 mm	1380 mm	1750 mm	1	Stück	-	S	601065
Material: Stahl roh, Oberfläche: verzinkt, grün kunststoffbeschichtet RAL 6005, zum Einbetonieren											
15	750 mm	1000 mm	1000 mm	940 mm	880 mm	1250 mm	1	Stück	-	S	600051
15	1000 mm	1000 mm	1000 mm	940 mm	880 mm	1500 mm	1	Stück	-	L	600150
15	1250 mm	1000 mm	1000 mm	940 mm	880 mm	1750 mm	1	Stück	-	S	600228
15	1500 mm	1000 mm	1000 mm	940 mm	880 mm	2000 mm	1	Stück	-	S	600327
15	1750 mm	1000 mm	1020 mm	960 mm	880 mm	2250 mm	1	Stück	-	S	600372
15	2000 mm	1000 mm	1020 mm	960 mm	880 mm	2500 mm	1	Stück	-	S	600426
15	2000 mm	1000 mm	1270 mm	1190 mm	1130 mm	2500 mm	1	Stück	-	S	600624
Material: Stahl roh, Oberfläche: zinkphosphatiert, anthrazit-metallic kunststoffbeschichtet, zum Einbetonieren											
10	750 mm	1000 mm	1000 mm	940 mm	880 mm	1250 mm	1	Stück	-	L	600099
10	1000 mm	1000 mm	1000 mm	940 mm	880 mm	1500 mm	1	Stück	-	L	600105
10	1250 mm	1000 mm	1000 mm	940 mm	880 mm	1750 mm	1	Stück	-	L	600112
10	1500 mm	1000 mm	1000 mm	940 mm	880 mm	2000 mm	1	Stück	-	L	600129
10	750 mm	1250 mm	1250 mm	1190 mm	1130 mm	1250 mm	1	Stück	-	S	650155
10	1000 mm	1250 mm	1250 mm	1190 mm	1130 mm	1500 mm	1	Stück	-	L	650162
10	1250 mm	1250 mm	1250 mm	1190 mm	1130 mm	1750 mm	1	Stück	-	L	650179
10	1500 mm	1250 mm	1250 mm	1190 mm	1130 mm	2000 mm	1	Stück	-	L	650186
Material: Stahl roh, Oberfläche: feuerverzinkt, zum Einbetonieren											
15	750 mm	1000 mm	1000 mm	940 mm	880 mm	1250 mm	1	Stück	-	L	600044
15	1000 mm	1000 mm	1000 mm	940 mm	880 mm	1500 mm	1	Stück	-	L	600143
15	1250 mm	1000 mm	1000 mm	940 mm	880 mm	1750 mm	1	Stück	-	S	600211
15	1500 mm	1000 mm	1000 mm	940 mm	880 mm	2000 mm	1	Stück	-	S	600310
15	1750 mm	1000 mm	1020 mm	960 mm	880 mm	2250 mm	1	Stück	-	S	600365
15	2000 mm	1000 mm	1020 mm	960 mm	880 mm	2500 mm	1	Stück	-	S	600419
15	2000 mm	1000 mm	1270 mm	1210 mm	1130 mm	2500 mm	1	Stück	-	S	600617



## Wellengitter-Doppeltor

Die angegebene Höhe entspricht dem Rahmenmaß.

Ausführung: mittig geteilt

Öffnung: 90 °

Rahmenstärke-Ø: 42 mm

Material Füllung: 50 x 50 x 4 mm

Montagehinweis: Bei Torhöhen über 1500 mm sind die Torbänder angeschweißt, wodurch sich das Maß der Breite erhöht.

Zubehörhinweis: Die Lieferung erfolgt inkl. Zubehör-Set, bestehend aus verzinktem, austauschbarem Rohrrahmens Schloss (DIN links und rechts verwendbar), Profilylinder mit zwei Schlüsseln, Bodenschieber, Auflaufstütze und verstellbaren Kloben, bei Torhöhen über 1750 mm erfolgt die Lieferung mit Dreieckstütze anstatt Bodenschieber und Auflaufstütze. Die Lieferung erfolgt inkl. zwei Klobenpfosten.

Auf Anfrage lieferbar: Individuelle Maßanfertigung  
Die max. Breite je Flügel beträgt 2000 mm.

Höhe	Nennbreite	Breite von Mitte zu Mitte Pfosten	lichte Breite	Rahmenbreite Schließflügel	Rahmenbreite Zweiflügel	Pfostenlänge	Pfosten-Ø	VE	PE	Inhalt pro PE	Lieferzeit	Best.-Nr. 4004338...
Material: Stahl roh, Oberfläche: zinkphosphatiert, grün kunststoffbeschichtet RAL 6005, zum Einbetonieren												
750 mm	3000 mm	2988 mm	2928 mm	1449 mm	1449 mm	1250 mm	60 mm	1	Stück	-	S	602802 10
1000 mm	3000 mm	2988 mm	2928 mm	1449 mm	1449 mm	1500 mm	60 mm	1	Stück	-	L	602901 10
1250 mm	3000 mm	2988 mm	2928 mm	1449 mm	1449 mm	1750 mm	60 mm	1	Stück	-	L	603007 10
1500 mm	3000 mm	2988 mm	2928 mm	1449 mm	1449 mm	2000 mm	60 mm	1	Stück	-	L	603106 10
1750 mm	3000 mm	3028 mm	2928 mm	1449 mm	1449 mm	2250 mm	60 mm	1	Stück	-	S	603304 10
2000 mm	3000 mm	3044 mm	2968 mm	1449 mm	1449 mm	2500 mm	76 mm	1	Stück	-	S	603151 10
750 mm	4000 mm	4004 mm	3928 mm	1949 mm	1949 mm	1250 mm	76 mm	1	Stück	-	S	604202 10
1000 mm	4000 mm	4004 mm	3928 mm	1949 mm	1949 mm	1500 mm	76 mm	1	Stück	-	S	604219 10
1250 mm	4000 mm	4004 mm	3928 mm	1949 mm	1949 mm	1750 mm	76 mm	1	Stück	-	S	604226 10
1500 mm	4000 mm	4004 mm	3928 mm	1949 mm	1949 mm	2000 mm	76 mm	1	Stück	-	L	604233 10
2000 mm	4000 mm	4044 mm	3968 mm	1949 mm	1949 mm	2500 mm	76 mm	1	Stück	-	S	604158 10
Material: Stahl roh, Oberfläche: verzinkt, grün kunststoffbeschichtet RAL 6005, zum Einbetonieren												
750 mm	3000 mm	2988 mm	2928 mm	1449 mm	1449 mm	1250 mm	60 mm	1	Stück	-	S	602826 15
1000 mm	3000 mm	2988 mm	2928 mm	1449 mm	1449 mm	1500 mm	60 mm	1	Stück	-	S	602925 15
1250 mm	3000 mm	2988 mm	2928 mm	1449 mm	1449 mm	1750 mm	60 mm	1	Stück	-	S	603021 15
1500 mm	3000 mm	2988 mm	2928 mm	1449 mm	1449 mm	2000 mm	60 mm	1	Stück	-	S	603120 15
1750 mm	3000 mm	3044 mm	2968 mm	1449 mm	1449 mm	2250 mm	76 mm	1	Stück	-	S	603328 15
2000 mm	3000 mm	3044 mm	2968 mm	1449 mm	1449 mm	2500 mm	76 mm	1	Stück	-	S	603175 15
1000 mm	4000 mm	4004 mm	3928 mm	1949 mm	1949 mm	1500 mm	76 mm	1	Stück	-	S	603922 15
1250 mm	4000 mm	4004 mm	3928 mm	1949 mm	1949 mm	1750 mm	76 mm	1	Stück	-	S	604028 15
1500 mm	4000 mm	4004 mm	3928 mm	1949 mm	1949 mm	2000 mm	76 mm	1	Stück	-	S	604240 15
Material: Stahl roh, Oberfläche: zinkphosphatiert, anthrazit-metallic kunststoffbeschichtet, zum Einbetonieren												
750 mm	3000 mm	2988 mm	2928 mm	1449 mm	1449 mm	1250 mm	60 mm	1	Stück	-	S	602956 10
1000 mm	3000 mm	2988 mm	2928 mm	1449 mm	1449 mm	1500 mm	60 mm	1	Stück	-	L	602963 10
1250 mm	3000 mm	2988 mm	2928 mm	1449 mm	1449 mm	1750 mm	60 mm	1	Stück	-	L	602970 10
1500 mm	3000 mm	2988 mm	2928 mm	1449 mm	1449 mm	2000 mm	60 mm	1	Stück	-	L	602987 10



	Höhe	Nennbreite	Breite von Mitte zu Mitte Pfosten	lichte Breite	Rahmenbreite Schließflügel	Rahmenbreite Zweitflügel	Pfostenlänge	Pfosten-Ø	VE	PE	Inhalt pro PE	Lieferzeit	Best.-Nr. 4004338...
Material: Stahl roh, Oberfläche: feuerverzinkt, zum Einbetonieren													
15	750 mm	3000 mm	2988 mm	2928 mm	1449 mm	1449 mm	1250 mm	60 mm	1	Stück	-	S	602819
15	1000 mm	3000 mm	2988 mm	2928 mm	1449 mm	1449 mm	1500 mm	60 mm	1	Stück	-	S	602918
15	1250 mm	3000 mm	2988 mm	2928 mm	1449 mm	1449 mm	1750 mm	60 mm	1	Stück	-	S	603014
15	1500 mm	3000 mm	2988 mm	2928 mm	1449 mm	1449 mm	2000 mm	60 mm	1	Stück	-	S	603113
15	1750 mm	3000 mm	3028 mm	2968 mm	1449 mm	1449 mm	2250 mm	60 mm	1	Stück	-	S	603311
15	2000 mm	3000 mm	3044 mm	2968 mm	1449 mm	1449 mm	2500 mm	76 mm	1	Stück	-	S	603168



## Kombipfosten für Wellengittertore

als Anschlag- oder Klobenpfosten verwendbar

mit vier Abdeckstopfen aus Kunststoff  
mit Pfostenkappe aus Kunststoff  
Anzahl Löcher: 8  
Loch: Ø13 mm  
Pfosten-Ø: 60 mm

	Länge	Torhöhe	VE	PE	Inhalt pro PE	Lieferzeit	Best.-Nr. 4004338...
Material: Stahl roh, Oberfläche: zinkphosphatiert, grün kunststoffbeschichtet RAL 6005, zum Einbetonieren							
10	1250 mm	750 mm	1	Stück	-	S	601201
10	1500 mm	1000 mm	1	Stück	-	S	601218
10	1750 mm	1250 mm	1	Stück	-	S	601225
10	2000 mm	1500 mm	1	Stück	-	S	601232
10	2250 mm	1750 mm	1	Stück	-	S	601249
10	2500 mm	2000 mm	1	Stück	-	S	601256
Material: Stahl roh, Oberfläche: zinkphosphatiert, anthrazit-metallic kunststoffbeschichtet, zum Einbetonieren							
10	1250 mm	750 mm	1	Stück	-	S	601263
10	1500 mm	1000 mm	1	Stück	-	S	601270
10	1750 mm	1250 mm	1	Stück	-	S	601287
10	2000 mm	1500 mm	1	Stück	-	S	601294

## Zubehör-Set für Wellengitter-Tore bis 1500 mm Höhe



Setbestandteile: Für Einzeltore besteht das Set aus: Einsteckschloss, Profilzylinder, Türdrückerpaar, Anschlag, zwei Kloben und Montageanleitung. Für Doppeltore bestellen Sie bitte zusätzlich ein Klobenpaar Nr. 410650.

	VE	PE	Inhalt pro PE	Lieferzeit	Best.-Nr. 4004338...
Material: Stahl roh, Oberfläche: feuerverzinkt					
	1	Stück	-	L	653804
Material: Stahl roh, Oberfläche: zinkphosphatiert, grün kunststoffbeschichtet RAL 6005					
	1	Stück	-	L	653811
Material: Stahl roh, Oberfläche: zinkphosphatiert, anthrazit kunststoffbeschichtet RAL 7016					
	1	Stück	-	L	653859
Material: Stahl roh, Oberfläche: zinkphosphatiert, anthrazit-metallic kunststoffbeschichtet					
	1	Stück	-	L	653842

### Kloben zum Durchschrauben

Ausführung: verstellbar

Montagehinweis: Einfache Nachstellmöglichkeit, auch nach erfolgter Montage.

Zubehörhinweis: Die Lieferung erfolgt inkl. zwei Muttern und Unterlegscheiben.

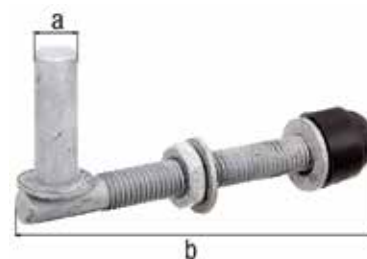

Maß a-Ø	Maß b	Gewinde	VE	PE	Inhalt pro PE	Lie-ferzeit	Best.-Nr. 4004338...
Material: Stahl roh, Oberfläche: feuerverzinkt, im Beutel verpackt							
13 mm	120 mm	M12	1	Paar	-	L	410643
13 mm	140 mm	M12	1	Paar	-	L	410650
16 mm	140 mm	M12	1	Paar	-	L	410674
16 mm	190 mm	M16	1	Paar	-	L	410803

### Auflaufstütze für Wellengittertore

Ausführung: gelocht

VE	PE	Inhalt pro PE	Lieferzeit	Best.-Nr. 4004338...
Material: Stahl roh, Oberfläche: feuerverzinkt				
1	Stück	-	L	654061



### Bodenschieber für Wellengittertore

Maß a	Maß b-Ø	VE	PE	Inhalt pro PE	Lie-ferzeit	Best.-Nr. 4004338...
Material: Stahl roh, Oberfläche: feuerverzinkt						
240 mm	12 mm	1	Stück	-	L	654078

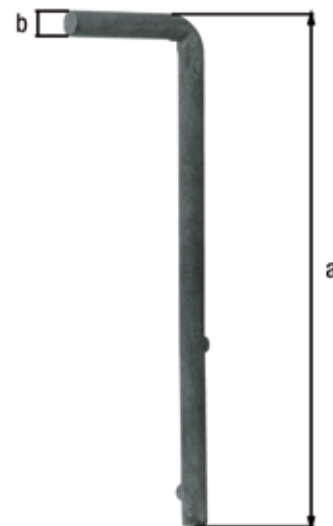



## Anschlag für Wellengittertore

Passend zu Einsteckschloß 654092

VE	PE	Inhalt pro PE	Lieferzeit	Best.-Nr. 4004338...
Material: Stahl roh, Oberfläche: verzinkt, grün kunststoffbeschichtet RAL 6005				
1	Stück	-	L	654009



## Türdrücker

passend zu Rahmenstärken 40 - 65 mm

Zubehörhinweis: Die Lieferung erfolgt inkl. Vierkantstift 8 x 8 mm, Madenschraube und Innensechskantschlüssel.

Maß a	Maß b	VE	PE	Inhalt pro PE	Lie- ferzeit	Best.-Nr. 4004338...
Material: Aluminium, Oberfläche: schwarz eloxiert						
50 mm	115 mm	1	Paar	2 St.	L	654047



## Einsteckschloß für Wellengittertore

Dornmaß 25 mm

DIN links und rechts verwendbar  
 PZ-Lochung  
 mit Wechsel  
 Breite: 24 mm  
 Gesamthöhe: 243 mm  
 Höhe Schlosskasten: 197 mm  
 Tiefe Schlosskasten: 38 mm  
 Nuss: 8 x 8 mm  
 Entfernung: 72 mm

Zubehörhinweis: Profilzylinder sind nicht im Lieferumfang enthalten, können mit Nr. 611538 separat bestellt werden

VE	PE	Inhalt pro PE	Lieferzeit	Best.-Nr. 4004338...
Material: Stahl roh, Oberfläche: verzinkt				
1	Stück	-	L	654092

## Schlüsselrohling für Profilylinder

passend zu Profilylinder Nr. 611538  
 Gesamtlänge: 47,5 mm  
 Gesamthöhe: 21,5 mm  
 Schaftlänge: 18 mm  
 Schaftbreite: 8 mm



Montagehinweis: Es muss ein Originalschlüssel vorhanden sein, damit der Rohling geschliffen werden kann.

Setbestandteile: zwei Rohlinge am Ring

VE	PE	Inhalt pro PE	Lieferzeit	Best.-Nr. 4004338...
Material: Messing, Oberfläche: vernickelt				
1	Ring	2 St.	L	611545

## GALVA-Spray

Im Farbton Feuerverzinkungen angeglichen  
 Dient als dauerhafte Schutzschicht für alle Metalloberflächen gegen Rost und Korrosion.  
 Im Salzsprühnebeltest gemäß DIN EN ISO 9227 zeigten Metallteile, die mit Galva-Spray beschichtet wurden, auch nach mehr als 450 Stunden keinerlei Korrosion.  
 Inhalt: 400 ml

- >450h Salzsprühnebeltest
- schnelltrocknend und festhaftend
- salz- und süßwasserbeständig
- temperaturbeständig bis ca. +300°C
- staubtrocken nach ca. 15 Minuten, durchgehärtet nach ca. 10 - 12 Stunden

Montagehinweis: Oberflächen reinigen und entfetten  
 Dose vor Gebrauch schütteln bis Rührkugel deutlich hörbar ist  
 Bei Raumtemperatur (ca. +20°C) im Abstand von ca. 25 cm gleichmäßig im Kreuzgang aufsprühen



Inhalt	VE	PE	Inhalt pro PE	Lie-ferzeit	Best.-Nr. 4004338...
Material: Gebinde: Sprühdose, Farbe: feuerverzinkt					
400 ml	1	Stück	-	L	657789

## Reparaturlackstift

für kleine Ausbesserungen  
 Inhalt: 9 ml

Inhalt	VE	PE	Inhalt pro PE	Lie-ferzeit	Best.-Nr. 4004338...
Material: Gebinde: Flasche, Farbe: grün RAL 6005					
9 ml	1	Stück	-	L	657901
Material: Gebinde: Flasche, Farbe: weiß RAL 9010					
9 ml	1	Stück	-	L	657918
Material: Gebinde: Flasche, Farbe: anthrazit RAL 7016					
9 ml	1	Stück	-	L	657925
Material: Gebinde: Flasche, Farbe: anthrazit-metallic					
9 ml	1	Stück	-	L	657932





### Profilzylinder mit zwei Schlüsseln

für Einsteckschloss Nr. 654092  
verschieden schließend  
Größe: 22/22  
Länge: 44 mm

Zubehörhinweis: Passender Schlüsselrohling unter Art 611545 erhältlich.

VE	PE	Inhalt pro PE	Lieferzeit	Best.-Nr. 4004338...
Material: Messing, Oberfläche: vernickelt				
1	Stück	-	L	611538



### Montagehilfe für Pfostenträger, Bodenhülsen, Metallpfosten

- Maurer-Schnur für einen geraden Zaunverlauf
- Winkelwasserwaage für exakte Ausrichtung der Pfosten
- Bleistift für diverse Markierungen

Setbestandteile: Ein Set bestehend aus: einer Winkelwasserwaage, um 270° verstellbar, drei Libellen, vier Magneten, einem einstellbaren Gummiband zur Arretierung, einer 20 m-Rolle Maurer-Schnur Ø 1,0 mm stark und einem Zimmermanns-Bleistift

VE	PE	Inhalt pro PE	Lieferzeit	Best.-Nr. 4004338...
Material: Kunststoff, Farbe: grau, im Polybeutel mit Kunststoffreiter verpackt				
5	Satz	1 Set	L	212087

### Bodenbohrer

Gesamtlänge: 1000 mm  
Gesamtbreite: 700 mm  
Rohr-Ø: 26 mm  
Gewinde-Ø: 100 mm  
Gewindelänge: 230 mm



VE	PE	Inhalt pro PE	Lieferzeit	Best.-Nr. 4004338...
Material: Stahl roh, Oberfläche: grün lackiert				
1	Stück	-	L	658083

### Reparaturspray



Inhalt	VE	PE	Inhalt pro PE	Lie-ferzeit	Best.-Nr. 4004338...
Material: Gebinde: Sprühdose, Inhalt: grün RAL 6005					
150 ml	1	Stück	-	L	657871
Material: Gebinde: Sprühdose, Inhalt: anthrazit RAL 7016					
150 ml	1	Stück	-	L	657796
Material: Gebinde: Sprühdose, Inhalt: anthrazit-metallic					
400 ml	1	Stück	-	L	657833

## Maschendrahtgeflecht, Typ 2,2

Viereck-Geflecht

**Montagehinweis:** Das Maschendrahtgeflecht wird von mindestens drei Spanndrähten in unterschiedlichen Höhen gehalten.  
Beachten Sie unser Aufbauvideo unter [www.youtube.de/gah1852](http://www.youtube.de/gah1852)

**Zubehörhinweis:** Pfosten sind nicht im Lieferumfang enthalten.  
Spanndraht und Befestigungsmaterial ist nicht im Lieferumfang enthalten.

Höhe	Gesamtlänge	Maschenweite	VE	PE	Inhalt pro PE	Lieferzeit	Best.-Nr. 4004338...	
Material: Stahl roh, Oberfläche: dickverzinkt, Baumkuchenwicklung								
800 mm	10 m	50 x 50 mm	1	Stück	10 m	L	604912	10
1000 mm	10 m	50 x 50 mm	1	Stück	10 m	L	604929	10
1200 mm	10 m	50 x 50 mm	1	Stück	10 m	L	604936	10
800 mm	25 m	50 x 50 mm	1	Stück	25 m	L	604943	10
1000 mm	25 m	50 x 50 mm	1	Stück	25 m	L	604950	10
1200 mm	25 m	50 x 50 mm	1	Stück	25 m	L	604967	10

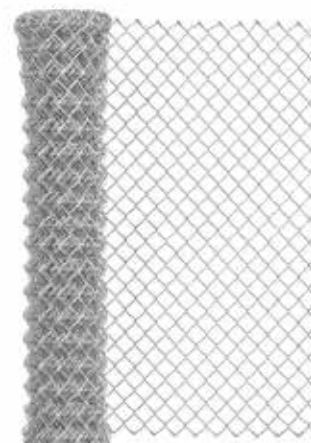

## Maschendrahtgeflecht, Typ 2,8

Viereck-Geflecht

**Montagehinweis:** Das Maschendrahtgeflecht wird von mindestens drei Spanndrähten in unterschiedlichen Höhen gehalten.  
Beachten Sie unser Aufbauvideo unter [www.youtube.de/gah1852](http://www.youtube.de/gah1852)

**Zubehörhinweis:** Pfosten sind nicht im Lieferumfang enthalten.  
Spanndraht und Befestigungsmaterial ist nicht im Lieferumfang enthalten.

Höhe	Gesamtlänge	Maschenweite	VE	PE	Inhalt pro PE	Lieferzeit	Best.-Nr. 4004338...	
Material: Stahl roh, Oberfläche: grün kunststoffbeschichtet, Baumkuchenwicklung								
800 mm	15 m	60 x 60 mm	1	Stück	15 m	L	604707	10
1000 mm	15 m	60 x 60 mm	1	Stück	15 m	L	604714	10
1250 mm	15 m	60 x 60 mm	1	Stück	15 m	L	604721	10
1500 mm	15 m	60 x 60 mm	1	Stück	15 m	L	604738	10
800 mm	25 m	60 x 60 mm	1	Stück	25 m	L	604745	10
1000 mm	25 m	60 x 60 mm	1	Stück	25 m	L	604752	10
1250 mm	25 m	60 x 60 mm	1	Stück	25 m	L	604769	10
1500 mm	25 m	60 x 60 mm	1	Stück	25 m	L	604776	10
1750 mm	25 m	60 x 60 mm	1	Stück	25 m	L	604783	10
2000 mm	25 m	60 x 60 mm	1	Stück	25 m	L	604790	10
Material: Stahl roh, Oberfläche: anthrazit kunststoffbeschichtet RAL 7016, Baumkuchenwicklung								
800 mm	15 m	60 x 60 mm	1	Stück	15 m	L	604639	10
1000 mm	15 m	60 x 60 mm	1	Stück	15 m	L	604646	10
1250 mm	15 m	60 x 60 mm	1	Stück	15 m	L	604653	10
1500 mm	15 m	60 x 60 mm	1	Stück	15 m	L	604660	10
800 mm	25 m	60 x 60 mm	1	Stück	25 m	L	604677	10
1000 mm	25 m	60 x 60 mm	1	Stück	25 m	L	604684	10
1250 mm	25 m	60 x 60 mm	1	Stück	25 m	L	604691	10
1500 mm	25 m	60 x 60 mm	1	Stück	25 m	L	604974	10

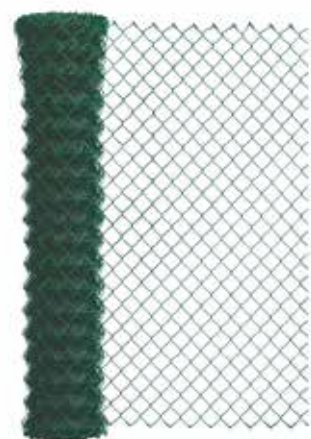



### Spanndraht

**Montagehinweis:** Das Maschendrahtgeflecht wird von mindestens drei Spanndrähten in unterschiedlichen Höhen gehalten.  
Beachten Sie unser Aufbauvideo unter [www.youtube.de/gah1852](http://www.youtube.de/gah1852)

**Zubehörhinweis:** Zum Spannen des Spanndrahtes benötigt man Schellen für Geflechtspannstäbe und Drahtspanner.

Draht-Ø	Länge	VE	PE	Inhalt pro PE	Lie-ferzeit	Best.-Nr. 4004338...
Material: Stahl roh, Oberfläche: dickverzinkt						
3,1 mm	84 m	1	Rolle	84 m	L	530266
Material: Stahl roh, Oberfläche: verzinkt, grün kunststoffbeschichtet						
3,1 mm	55 m	1	Rolle	55 m	L	530181
3,1 mm	110 m	1	Rolle	110 m	L	530204
3,8 mm	55 m	1	Rolle	55 m	L	530211
3,8 mm	110 m	1	Rolle	110 m	L	530235
Material: Stahl roh, Oberfläche: verzinkt, anthrazit kunststoffbeschichtet RAL 7016						
3,1 mm	55 m	1	Rolle	55 m	L	530327
3,8 mm	55 m	1	Rolle	55 m	L	530365

### Bindendraht

Draht-Ø: 2 mm



Länge	VE	PE	Inhalt pro PE	Lie-ferzeit	Best.-Nr. 4004338...
Material: Stahl roh, Oberfläche: verzinkt, grün kunststoffbeschichtet					
50 m	1	Rolle	50 m	L	530150
100 m	1	Rolle	100 m	L	530167
Material: Stahl roh, Oberfläche: verzinkt, anthrazit kunststoffbeschichtet RAL 7016					
50 m	1	Rolle	50 m	L	530334

### Bindendraht

Länge: 50 m  
Breite: 2 mm  
Draht-Ø: 0,4 mm  
Materialstärke: 0,50 mm



VE	PE	Inhalt pro PE	Lieferzeit	Best.-Nr. 4004338...
Material: Stahl roh, Oberfläche: grün kunststoffbeschichtet				
10	Rolle	50 m	L	530303

## Nähdraht auf Spindel

zur Bestestigung von Maschendrahtgeflecht am Spanndraht  
Länge: 40 m  
Draht-Ø: 1,5 mm

Montagehinweis: Der Nähdraht lässt sich mit der Spindel einfach durch die Maschen schieben und um den Spanndraht führen. Somit bindet er das Geflecht an den Spanndraht.



VE	PE	Inhalt pro PE	Lieferzeit	Best.-Nr. 4004338...
Material: Stahl roh, Oberfläche: verzinkt, grün kunststoffbeschichtet				
10	Stück	-	L	530280
Material: Stahl roh, Oberfläche: verzinkt, anthrazit kunststoffbeschichtet RAL 7016				
10	Stück	-	L	530426

## Drahtbefestigungszange

im Blister verpackt  
zur Bestestigung von Maschendrahtgeflecht am Spanndraht  
mit Magazin, passend für Drahtklammern 22 mm

Montagehinweis: Am einfachsten befestigen Sie das Maschendrahtgeflecht an den Spanndrähten mit einer Drahtbefestigungszange. Drahtgeflecht und Spanndraht werden so mit einer Drahtklammer fest verbunden. Zwischen zwei Pfosten sollte das Maschengeflecht je zweimal an den Spanndrähten befestigt werden, so kann der Zaun sich weder wölben noch durchhängen.



VE	PE	Inhalt pro PE	Lieferzeit	Best.-Nr. 4004338...
Material: Stahl roh, Oberfläche: verzinkt, mit Kunststoff-Griff und -Magazin				
2	Blister	1 St.	L	531157

## Drahtklammer

passend zu Drahtbefestigungszangen  
Breite: 22 mm

Montagehinweis: Am einfachsten befestigen Sie das Maschendrahtgeflecht an den Spanndrähten mit einer Drahtbefestigungszange. Drahtgeflecht und Spanndraht werden so mit einer Drahtklammer fest verbunden. Zwischen zwei Pfosten sollte das Maschengeflecht je zweimal an den Spanndrähten befestigt werden, so kann der Zaun sich weder wölben noch durchhängen.



VE	PE	Inhalt pro PE	Lieferzeit	Best.-Nr. 4004338...
Material: Stahl roh, Oberfläche: verzinkt				
10	Pack	200 St.	L	530952
1	Karton	800 St.	L	531188
Material: Stahl roh, Oberfläche: zinkphosphatiert, grün kunststoffbeschichtet RAL 6005				
10	Pack	200 St.	L	530969
1	Karton	800 St.	L	531195
Material: Stahl roh, Oberfläche: zinkphosphatiert, schwarz kunststoffbeschichtet				
10	Pack	200 St.	L	531010





### Zaunpfosten für Maschendrahtzäune

mit Pfostenkappe aus Kunststoff  
mit fest angeschraubten Spanndrahthaltern

- Sehr guter Halt im Betonfundament, da das Rohr am unteren Ende eingedrückt ist.

	Länge	Pfosten-Ø	Geflechthöhe	VE	PE	Inhalt pro PE	Lie-ferzeit	Best.-Nr. 4004338...
Material: Stahl roh, Oberfläche: zinkphosphatiert, grün kunststoffbeschichtet RAL 6005, zum Einbetonieren								
10	900 mm	34 mm	600 mm	6	Stück	-	S	612672
10	1150 mm	34 mm	800 mm	6	Stück	-	L	612627
10	1500 mm	34 mm	1000 mm	6	Stück	-	L	612634
10	1750 mm	34 mm	1250 mm	6	Stück	-	L	612641
10	2000 mm	34 mm	1500 mm	6	Stück	-	L	612665
10	1500 mm	38 mm	1000 mm	6	Stück	-	L	613006
10	1750 mm	38 mm	1200 mm	6	Stück	-	L	613051
10	1750 mm	38 mm	1250 mm	6	Stück	-	L	613013
10	2000 mm	38 mm	1500 mm	6	Stück	-	L	613020
10	2250 mm	38 mm	1750 mm	6	Stück	-	L	613037
10	2500 mm	38 mm	2000 mm	6	Stück	-	L	613044
10	2000 mm	42 mm	1500 mm	6	Stück	-	L	613105
10	2250 mm	42 mm	1750 mm	6	Stück	-	L	613112
10	2500 mm	42 mm	2000 mm	6	Stück	-	L	613129
10	2500 mm	48 mm	2000 mm	6	Stück	-	L	613402
Material: Stahl roh, Oberfläche: zinkphosphatiert, anthrazit-metallic kunststoffbeschichtet, zum Einbetonieren								
10	1150 mm	34 mm	800 mm	6	Stück	-	L	613297
10	1500 mm	34 mm	1000 mm	6	Stück	-	L	613280
10	1750 mm	34 mm	1250 mm	6	Stück	-	L	613303
10	2000 mm	34 mm	1500 mm	6	Stück	-	L	613310
10	1200 mm	38 mm	800 mm	6	Stück	-	L	613082
10	1500 mm	38 mm	1000 mm	6	Stück	-	L	613099
10	1750 mm	38 mm	1250 mm	6	Stück	-	L	613136
10	2000 mm	38 mm	1500 mm	6	Stück	-	L	613143

### Zaunpfosten für Maschendrahtzäune

mit Pfostenkappe aus Kunststoff  
mit fest angeschraubten Spanndrahthaltern

- Sehr guter Halt im Betonfundament, da das Rohr am unteren Ende eingedrückt ist.



	Länge	Pfosten-Ø	Geflechthöhe	VE	PE	Inhalt pro PE	Lie-ferzeit	Best.-Nr. 4004338...
Material: Stahl roh, Oberfläche: sendzimirverzinkt, grün kunststoffbeschichtet RAL 6005								
15	1150 mm	34 mm	800 mm	6	Stück	-	L	615239
15	1500 mm	34 mm	1000 mm	6	Stück	-	L	615246
15	1750 mm	34 mm	1250 mm	6	Stück	-	L	615253
15	2000 mm	34 mm	1500 mm	6	Stück	-	L	615260
15	1500 mm	38 mm	1000 mm	6	Stück	-	L	615406
15	1750 mm	38 mm	1250 mm	6	Stück	-	L	615413
15	2000 mm	38 mm	1500 mm	6	Stück	-	L	615420
15	2250 mm	38 mm	1750 mm	6	Stück	-	L	615437
15	2500 mm	38 mm	2000 mm	6	Stück	-	L	615444

## Zaunpfosten für Maschendrahtzäune, verkürzt

zur Befestigung mit Einschlag-Bodenhülsen

mit Pfostenkappe aus Kunststoff

mit fest angeschraubten Spanndrahtaltern

Montagehinweis: Zu diesen Zaunpfosten werden Streben der gleichen Länge oder länger verwendet.  
Wird der Pfosten zum Aufschrauben benötigt, muss auf einen Pfostenträger zurück gegriffen werden.



Länge	Pfosten-Ø	Geflechthöhe	VE	PE	Inhalt pro PE	Lieferzeit	Best.-Nr. 4004338...	
Material: Stahl roh, Oberfläche: zinkphosphatiert, grün kunststoffbeschichtet RAL 6005								
965 mm	34 mm	800 mm	6	Stück	-	L	613907	10
1155 mm	34 mm	1000 mm	6	Stück	-	L	613914	10
1415 mm	34 mm	1250 mm	6	Stück	-	L	613921	10
1665 mm	34 mm	1500 mm	6	Stück	-	L	613211	10
1665 mm	38 mm	1500 mm	6	Stück	-	L	612757	10
1915 mm	38 mm	1750 mm	6	Stück	-	L	612764	10
2165 mm	38 mm	2000 mm	6	Stück	-	L	612771	10
Material: Stahl roh, Oberfläche: zinkphosphatiert, anthrazit-metallic kunststoffbeschichtet								
965 mm	34 mm	800 mm	6	Stück	-	L	613938	10
1155 mm	34 mm	1000 mm	6	Stück	-	L	613945	10
1415 mm	34 mm	1250 mm	6	Stück	-	L	613952	10
1665 mm	34 mm	1500 mm	6	Stück	-	L	613228	10
1665 mm	38 mm	1500 mm	6	Stück	-	L	613969	10
1915 mm	38 mm	1750 mm	6	Stück	-	S	613976	10
2165 mm	38 mm	2000 mm	6	Stück	-	S	613983	10



### Strebe

mit fest montierter Strebenkappe

Montagehinweis: Streben mit Ø34 mm lassen sich mit Hilfe der Strebenplatte aufschrauben oder auf der Einschlagbodenhülse befestigen.

	Länge	Rohr-Ø	Schellen-Ø	VE	PE	Inhalt pro PE	Lie-ferzeit	Best.-Nr. 4004338...
Material: Stahl roh, Oberfläche: zinkphosphatiert, grün kunststoffbeschichtet RAL 6005, zum Einbetonieren								
10	900 mm	34 mm	34 mm	6	Stück	-	S	623005
10	1150 mm	34 mm	34 mm	6	Stück	-	L	623012
10	1500 mm	34 mm	34 mm	6	Stück	-	L	623029
10	1750 mm	34 mm	34 mm	6	Stück	-	L	623036
10	2000 mm	34 mm	34 mm	6	Stück	-	L	623043
10	1500 mm	34 mm	38 mm	6	Stück	-	L	623302
10	1750 mm	34 mm	38 mm	6	Stück	-	L	623319
10	2000 mm	34 mm	38 mm	6	Stück	-	L	623326
10	2250 mm	34 mm	38 mm	6	Stück	-	L	623333
10	2500 mm	34 mm	38 mm	6	Stück	-	L	623340
10	2000 mm	34 mm	42 mm	6	Stück	-	L	623401
10	2250 mm	34 mm	42 mm	6	Stück	-	L	623418
10	2500 mm	34 mm	42 mm	6	Stück	-	L	623425
10	1500 mm	38 mm	38 mm	6	Stück	-	L	632106
10	1750 mm	38 mm	38 mm	6	Stück	-	L	632113
10	2000 mm	38 mm	38 mm	6	Stück	-	L	632120
10	2250 mm	38 mm	38 mm	6	Stück	-	L	632137
10	2500 mm	38 mm	38 mm	6	Stück	-	L	632144
10	2500 mm	38 mm	48 mm	6	Stück	-	L	632151
Material: Stahl roh, Oberfläche: zinkphosphatiert, anthrazit-metallic kunststoffbeschichtet, zum Einbetonieren								
10	1150 mm	34 mm	34 mm	6	Stück	-	L	623050
10	1500 mm	34 mm	34 mm	6	Stück	-	L	623067
10	1750 mm	34 mm	34 mm	6	Stück	-	L	623074
10	2000 mm	34 mm	34 mm	6	Stück	-	L	623081
10	1150 mm	34 mm	38 mm	6	Stück	-	L	623432
10	1500 mm	34 mm	38 mm	6	Stück	-	L	623449
10	1750 mm	34 mm	38 mm	6	Stück	-	L	623456
10	2000 mm	34 mm	38 mm	6	Stück	-	L	623463



### Strebe

mit fest montierter Strebenkappe

Rohr-Ø: 34 mm

	Länge	Schellen-Ø	VE	PE	Inhalt pro PE	Lie-ferzeit	Best.-Nr. 4004338...
Material: Stahl roh, Oberfläche: sendzimirverzinkt, grün kunststoffbeschichtet RAL 6005							
15	1150 mm	34 mm	6	Stück	-	L	622466
15	1500 mm	34 mm	6	Stück	-	L	622473
15	1750 mm	34 mm	6	Stück	-	L	622480
15	2000 mm	34 mm	6	Stück	-	L	622497
15	1500 mm	38 mm	6	Stück	-	L	622558
15	1750 mm	38 mm	6	Stück	-	L	622565
15	2000 mm	38 mm	6	Stück	-	L	622572
15	2250 mm	38 mm	6	Stück	-	S	622589
15	2500 mm	38 mm	6	Stück	-	S	622596

## Zaunpfosten für Maschendrahtzäune

mit Pfostenkappe aus Kunststoff  
mit fest angeschraubten Spanndrahtaltern  
Pfosten-Ø: 42 mm

Länge	Geflechthöhe	VE	PE	Inhalt pro PE	Lie- ferzeit	Best.-Nr. 4004338...	
Material: Stahl roh, Oberfläche: feuerverzinkt, zum Einbetonieren							
1150 mm	800 mm	6	Stück	-	L	614966	15
1500 mm	1000 mm	6	Stück	-	L	622107	15
1750 mm	1200 mm	6	Stück	-	L	622091	15
1750 mm	1250 mm	6	Stück	-	L	622114	15
2000 mm	1500 mm	6	Stück	-	S	622121	15
2250 mm	1750 mm	6	Stück	-	S	622138	15
2500 mm	2000 mm	6	Stück	-	S	622145	15



## Strebe

mit fest montierter Strebenkappe aus Aluminium  
Schellen-Ø: 42 mm  
Rohr-Ø: 34 mm

Länge	VE	PE	Inhalt pro PE	Lie- ferzeit	Best.-Nr. 4004338...	
Material: Stahl roh, Oberfläche: feuerverzinkt, zum Einbetonieren						
1150 mm	6	Stück	-	L	624910	15
1500 mm	6	Stück	-	L	629809	15
1750 mm	6	Stück	-	L	629816	15
2000 mm	6	Stück	-	L	629823	15
2250 mm	6	Stück	-	S	629830	15





### Geflechtspannstab

ohne Schelle, mit zwei Endkappen versehen  
Durchmesser: 10 mm

Montagehinweis: Durch die ersten Maschen des Maschendrahtgeflechts wird der Geflechtspannstab gesteckt. Er wird dann zusammen mit dem Maschendraht in den Haken der Schellen (z.B. 655600 ff) eingehakt.  
Beachten Sie unser Aufbauvideo unter [www.youtube.de/gah1852](http://www.youtube.de/gah1852)

Auf Anfrage lieferbar: Kunststoffbeschichtungen in allen RAL-Farben

Länge	Geflechthöhe	VE	PE	Inhalt pro PE	Lie-ferzeit	Best.-Nr. 4004338...
Material: Stahl roh, Oberfläche: feuerverzinkt passiviert						
850 mm	800 mm	10	Stück	-	L	605827
1050 mm	1000 mm	10	Stück	-	L	605834
1300 mm	1250 mm	10	Stück	-	L	605841
Material: Stahl roh, Oberfläche: zinkphosphatiert, grün kunststoffbeschichtet RAL 6005						
850 mm	800 mm	10	Stück	-	L	605803
1050 mm	1000 mm	10	Stück	-	L	605858
1300 mm	1250 mm	10	Stück	-	L	605902
1550 mm	1500 mm	10	Stück	-	L	605957
1800 mm	1750 mm	10	Stück	-	L	606008
2050 mm	2000 mm	10	Stück	-	L	606053
Material: Stahl roh, Oberfläche: zinkphosphatiert, anthrazit-metallic kunststoffbeschichtet						
850 mm	800 mm	10	Stück	-	L	605810
1050 mm	1000 mm	10	Stück	-	L	605865
1300 mm	1250 mm	10	Stück	-	L	605919
1550 mm	1500 mm	10	Stück	-	L	605964



### Schelle zur Befestigung von Geflechtspannstäben

Montagehinweis: Durch die ersten Maschen des Maschendrahtgeflechts wird der Geflechtspannstab gesteckt. Er wird dann zusammen mit dem Maschendraht in den Haken der Schellen (z.B. 655600 ff) eingehakt.

Zubehörhinweis: Die Lieferung erfolgt inkl. einer montierten Hakenschraube M6, einer Zylinderkopfschraube M6, drei Muttern aus Edelstahl sowie vier Unterlegscheiben aus Kunststoff.

Schellen-Ø	VE	PE	Inhalt pro PE	Lie-ferzeit	Best.-Nr. 4004338...
Material: Stahl roh, Oberfläche: feuerverzinkt					
42 mm	10	Stück	-	L	655693
Material: Stahl roh, Oberfläche: verzinkt, grün kunststoffbeschichtet					
34 mm	10	Stück	-	L	655600
38 mm	10	Stück	-	L	655594
42 mm	10	Stück	-	L	655617
48 mm	10	Stück	-	L	655624
60 mm	10	Stück	-	L	655631
Material: Stahl roh, Oberfläche: verzinkt, anthrazit-metallic kunststoffbeschichtet					
34 mm	10	Stück	-	L	655662
38 mm	1	Stück	-	L	655563
48 mm	10	Stück	-	L	655686
60 mm	10	Stück	-	L	655679

## Schelle zur Befestigung von Geflechtspannstäben

Zubehörhinweis: Die Lieferung erfolgt inkl. einer montierten Hakenschraube, zwei Muttern aus Edelstahl sowie zwei Unterlegscheiben aus Kunststoff.

Schellen-Ø	VE	PE	Inhalt pro PE	Lie-ferzeit	Best.-Nr. 4004338...
Material: Stahl roh, Oberfläche: feuerverzinkt					
60 mm	4	Stück	-	L	655761
Material: Stahl roh, Oberfläche: verzinkt, grün kunststoffbeschichtet RAL 6005					
76 mm	4	Stück	-	L	655587



## Schelle zur zweiseitigen Befestigung von Geflechtspannstäben

Hakenschraube beidseitig auf gleicher Höhe an Pfosten möglich.

Schellen-Ø: 38 mm

Zubehörhinweis: Die Lieferung erfolgt inkl. einer montierten Hakenschraube M6, einer Zylinderkopfschraube M6, drei Muttern aus Edelstahl sowie vier Unterlegscheiben aus Kunststoff.

VE	PE	Inhalt pro PE	Lieferzeit	Best.-Nr. 4004338...
Material: Stahl roh, Oberfläche: verzinkt, grün kunststoffbeschichtet RAL 6005				
10	Stück	-	L	655198



## Drahtspanner

passend zu allen Spanndrähten  
Materialstärke: 1,75 mm

• Der Spanndraht kann auch nach Jahren ohne große Mühe nachgespannt werden.

Montagehinweis: Der Drahtspanner wird einfach an einer Schraube der Schelle für Geflechtspannstäbe (z.B. 655600 ff) befestigt.



Maß a	Material Nuss	Größe	VE	PE	Inhalt pro PE	Lie-ferzeit	Best.-Nr. 4004338...
Material: Stahl roh, Oberfläche: galvanisch blau verzinkt							
100 mm	Aluminium	2	50	Stück	-	L	611132
115 mm	Aluminium	3	50	Stück	-	L	611231
130 mm	Aluminium	4	50	Stück	-	L	611330
Material: Stahl roh, Oberfläche: feuerverzinkt							
100 mm	Stahl	2	50	Stück	-	L	611101
115 mm	Stahl	3	50	Stück	-	L	611200
130 mm	Stahl	4	50	Stück	-	L	611309
Material: Stahl roh, Oberfläche: verzinkt, grün kunststoffbeschichtet RAL 6005							
100 mm	Aluminium	2	100	Stück	-	L	611118
Material: Stahl roh, Oberfläche: verzinkt, grün kunststoffbeschichtet RAL 6005, mit Kabelbinder verbunden							
100 mm	Aluminium	2	10	Bund	3 St.	L	611170
Material: Stahl roh, Oberfläche: verzinkt, grün kunststoffbeschichtet RAL 6005							
115 mm	Aluminium	3	50	Stück	-	L	611217
130 mm	Aluminium	4	50	Stück	-	L	611316
Material: Stahl roh, Oberfläche: verzinkt, weiß kunststoffbeschichtet							
100 mm	Aluminium	2	50	Stück	-	L	611095
115 mm	Aluminium	3	50	Stück	-	S	611279

Maß a	Material Nuss	Größe	VE	PE	Inhalt pro PE	Lie-ferzeit	Best.-Nr. 4004338...
Material: Stahl roh, Oberfläche: verzinkt, anthrazit-metallic kunststoffbeschichtet							
100 mm	Aluminium	2	50	Stück	-	L	611347
115 mm	Aluminium	3	50	Stück	-	L	611385
Material: Stahl roh, Oberfläche: verzinkt, anthrazit kunststoffbeschichtet RAL 7016							
100 mm	Aluminium	2	50	Stück	-	L	611590
115 mm	Aluminium	3	50	Stück	-	L	611378
Material: Edelstahl							
115 mm	Aluminium	3	50	Stück	-	L	610531

### Drahtspanner mit Stahlnuss

Größe: 2  
Materialstärke: 2,00 mm



- Der Spanndraht kann auch nach Jahren ohne große Mühe nachgespannt werden.

Montagehinweis: Der Drahtspanner wird einfach an einer Schraube der Schelle für Geflechtspannstäbe (z.B. 655600 ff) befestigt.

Maß a	VE	PE	Inhalt pro PE	Lie-ferzeit	Best.-Nr. 4004338...
Material: Stahl roh, Oberfläche: feuerverzinkt					
100 mm	100	Stück	-	L	610685
Material: Stahl roh, Oberfläche: verzinkt, grün kunststoffbeschichtet RAL 6005					
100 mm	100	Stück	-	L	610692

### Einschlag-Bodenhülse für Stahlrohr-Zaunpfosten

für Pfosten-Ø: 34 mm

- Schnelle Montage ohne Betonieren.
- Es kann sich kein Schwitzwasser aufstauen, welches bei Minustemperaturen den Pfosten sprengen könnte.

Montagehinweis: Montage nur mit passendem Einschlag-Werkzeug

Zubehörhinweis: Einschlag-Werkzeuge sind nicht im Lieferumfang enthalten, können mit Nr. 658656 separat bestellt werden



Maß a	VE	PE	Inhalt pro PE	Lie-ferzeit	Best.-Nr. 4004338...
Material: Stahl roh, Oberfläche: feuerverzinkt					
500 mm	1	Stück	-	L	658601

### Einschlag-Bodenhülse für Stahlrohr-Zaunpfosten

für Pfosten-Ø: 38 mm

- Es kann sich kein Schwitzwasser aufstauen, welches bei Minustemperaturen den Pfosten sprengen könnte.
- Schnelle Montage ohne Betonieren.

Montagehinweis: Montage nur mit passendem Einschlag-Werkzeug

Zubehörhinweis: Einschlag-Werkzeuge sind nicht im Lieferumfang enthalten, können mit Nr. 658656 separat bestellt werden

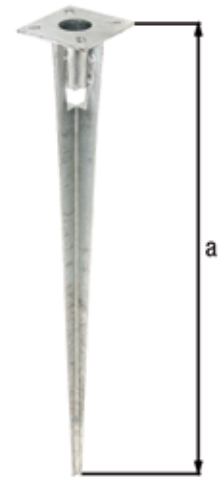

Maß a	VE	PE	Inhalt pro PE	Lie-ferzeit	Best.-Nr. 4004338...
Material: Stahl roh, Oberfläche: feuerverzinkt					
750 mm	1	Stück	-	L	658670

### Einschlag-Werkzeug für Bodenhülsen für Stahlrohrpfosten

passend zu Einschlag-Bodenhülsen 658601 und 658670

Gesamtlänge: 130 mm

Durchmesser: 30,9 mm



VE	PE	Inhalt pro PE	Lieferzeit	Best.-Nr. 4004338...
Material: Stahl roh, Oberfläche: galvanisch gelb verzinkt				
1	Stück	-	L	658656

### Strebenplatte

passend zu Einschlag-Bodenhülsen 658601 und 658670

passend zu Streben mit Durchmesser 34 mm

Loch: Ø9 mm

- Streben lassen sich in beliebiger Neigung auf der Einschlag-Bodenhülse montieren.

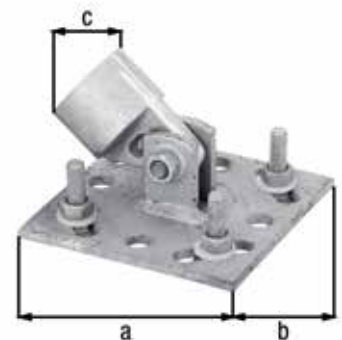

Maß a	Maß b	Maß c	VE	PE	Inhalt pro PE	Lie-ferzeit	Best.-Nr. 4004338...
Material: Stahl roh, Oberfläche: feuerverzinkt, zum Aufschrauben							
100 mm	100 mm	34 mm	1	Stück	-	L	658557



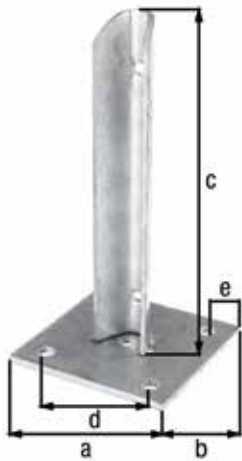

### Pfostenträger für Zaunpfosten

geeignet zur Befestigung von Zaunpfosten auf Mauern  
 passend zu Nr. 613907 ff., 617721 ff. und Nr. 665104 ff.  
 Loch: Ø11 mm  
 Plattenstärke: 5 mm

Montagehinweis: Vor Montage ist der Zaunpfosten auf entsprechendes Maß zu kürzen.

für Pfosten-Ø	Maß a	Maß b	Maß c	Maß d	Maß e	VE	PE	Inhalt pro PE	Lieferzeit	Best.-Nr. 4004338...
Material: Stahl roh, Oberfläche: feuerverzinkt, zum Aufschrauben										
34 mm	100 mm	100 mm	200 mm	70 mm	15 mm	1	Stück	-	L	658632
38 mm	100 mm	100 mm	200 mm	70 mm	15 mm	1	Stück	-	L	658649



### Rohrschelle zur Befestigung von Zaunpfosten an Mauern

Loch: Ø9 mm  
 Breite: 25 mm

für Pfosten-Ø	Gesamtlänge	Abstand Mitte - Mitte Loch	VE	PE	Inhalt pro PE	Lieferzeit	Best.-Nr. 4004338...
Material: Stahl roh, Oberfläche: verzinkt, grün kunststoffbeschichtet RAL 6005							
34 mm	112 mm	86 mm	20	Stück	-	L	655501
38 mm	105 mm	80 mm	10	Stück	-	L	655518
Material: Stahl roh, Oberfläche: verzinkt, anthrazit-metallic kunststoffbeschichtet							
34 mm	112 mm	86 mm	20	Stück	-	L	655556
38 mm	105 mm	80 mm	10	Stück	-	L	655549

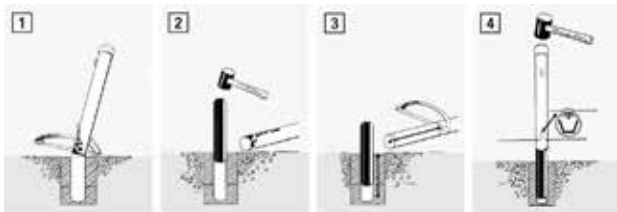

### Zaunpfosten-Adapter

zum schnellen Austausch oder Verlängerung vorhandener Zaunpfosten

Länge: 400 mm

- Das alte Fundament bleibt erhalten.
- Vorhandene Zaunpfosten lassen sich einfach verlängern (Zaunerhöhung)

Montagehinweis: Der Austausch erfolgt durch Einstecken des Zaunpfosten-Adapters in den alten, abgesägten Zaunpfosten; der Durchmesser beider Zaunpfosten (alt und neu) muss identisch sein.

für Pfosten-Ø	Länge	VE	PE	Inhalt pro PE	Lieferzeit	Best.-Nr. 4004338...
Material: Stahl roh, Oberfläche: feuerverzinkt						
34 mm	400 mm	6	Stück	-	L	622350
38 mm	400 mm	6	Stück	-	L	622367

## Erdanker

mit herausgedrücktem Haken zur Befestigung von Drahtgeflecht dicht am Boden

- Nutzen Sie den Erdanker, um vor dem Zaunbau eine Richtschnur zu spannen.

Maß a	VE	PE	Inhalt pro PE	Lieferzeit	Best.-Nr. 4004338...
Material: Stahl roh, Oberfläche: sendzimirverzinkt					
250 mm	25	Stück	-	L	611552

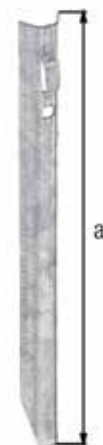

## Pfostenkappe für runde Metallpfosten

für Pfosten-Ø	VE	PE	Inhalt pro PE	Lieferzeit	Best.-Nr. 4004338...
Material: Kunststoff, Farbe: grün					
34 mm	20	Stück	-	L	654511
38 mm	20	Stück	-	L	654597
42 mm	20	Stück	-	L	654535
48 mm	10	Stück	-	L	654542
60 mm	10	Stück	-	L	654559
Material: Kunststoff, Farbe: schwarz					
34 mm	20	Stück	-	L	654610
38 mm	20	Stück	-	L	654481
60 mm	1	Stück	-	L	654665
60 mm	10	Stück	-	L	654627



## Strebenkappe für Streben und Spannbrücken

für Rohr-Ø	VE	PE	Inhalt pro PE	Lieferzeit	Best.-Nr. 4004338...
Material: Kunststoff, Farbe: grün					
34 mm	10	Stück	-	L	654900
38 mm	10	Stück	-	L	654948
Material: Kunststoff, Farbe: schwarz					
34 mm	1	Stück	-	L	654887
34 mm	10	Stück	-	L	654894
38 mm	1	Stück	-	L	654870





### Schelle zur Befestigung von Streben an Pfosten

passend zu Strebenkappe  
 Loch: Ø7 mm  
 Materialstärke: 1,50 mm  
 Schraubenlänge: 30 mm  
 Schraube: M6

Zubehörhinweis: Die Lieferung erfolgt inkl. einer Schraube und Mutter aus Edelstahl.

	Schellen-Ø	Maß a	VE	PE	Inhalt pro PE	Lie-ferzeit	Best.-Nr. 4004338...
Material: Stahl roh, Oberfläche: verzinkt, grün kunststoffbeschichtet RAL 6005							
15	34 mm	22 mm	10	Stück	-	L	655204
15	38 mm	22 mm	10	Stück	-	L	655211
15	42 mm	25 mm	10	Stück	-	L	655228
15	48 mm	25 mm	5	Stück	-	L	655235
15	60 mm	25 mm	5	Stück	-	L	655242
Material: Stahl roh, Oberfläche: verzinkt, anthrazit-metallic kunststoffbeschichtet							
15	34 mm	22 mm	10	Stück	-	L	655303
15	38 mm	22 mm	1	Stück	-	L	655143
15	48 mm	25 mm	5	Stück	-	L	655327
15	60 mm	25 mm	5	Stück	-	L	655310

### Spanndrahthalter mit Nietstift

für Loch-Ø: 8 mm



VE	PE	Inhalt pro PE	Lieferzeit	Best.-Nr. 4004338...
Material: Kunststoff, Farbe: grün				
50	Stück	-	L	655853



### Spanndrahthalter mit Schraube

VE	PE	Inhalt pro PE	Lieferzeit	Best.-Nr. 4004338...
Material: Kunststoff, Farbe: grau, im Polybeutel verpackt				
10	Beutel	10 St.	L	655976
Material: Kunststoff, Farbe: grün				
50	Stück	-	L	655877
Material: Kunststoff, Farbe: grün, im Polybeutel verpackt				
10	Beutel	10 St.	L	655983
Material: Kunststoff, Farbe: schwarz, im Polybeutel verpackt				
10	Beutel	10 St.	L	656065

## Drahthalter für Spann- und Stacheldrähte

Montagehinweis: Erforderliche Bohrung  $\varnothing 7,7$  mm

Zubehörhinweis: Die Lieferung erfolgt inkl. einem Stift aus Edelstahl.

Maß a	Maß b	Maß c	VE	PE	Inhalt pro PE	Lieferzeit	Best.-Nr. 4004338...
Material: Kunststoff, Farbe: grün RAL 6005							
25 mm	15 mm	10 mm	100	Stück	-	L	655860
Material: Kunststoff, Farbe: grau RAL 7001							
25 mm	15 mm	10 mm	100	Stück	-	L	655884



## Spanndrahthalter mit Schraube

für Zaunpfosten mit verstellbaren Drahthaltern

VE	PE	Inhalt pro PE	Lieferzeit	Best.-Nr. 4004338...
Material: Kunststoff, Farbe: grün, im Polybeutel verpackt				
10	Beutel	10 St.	L	655655



## Spanndrahthalter ohne Schraube

Loch:  $\varnothing 5$  mm

Länge: 26 mm

Breite: 16 mm

Durchmesser: 6 mm

VE	PE	Inhalt pro PE	Lieferzeit	Best.-Nr. 4004338...
Material: Edelstahl				
100	Stück	-	L	410360



## Spanndrahthalter mit Schraube

Loch:  $\varnothing 5$  mm

Länge: 26 mm

Breite: 16 mm

Durchmesser: 6 mm

Schraubenlänge: 16 mm

Schrauben- $\varnothing$ : 4,8 mm

VE	PE	Inhalt pro PE	Lieferzeit	Best.-Nr. 4004338...
Material: Edelstahl				
50	Stück	-	L	655815





### Spanndrahthalter mit Nietstift

Loch: Ø5 mm  
 Länge: 26 mm  
 Breite: 16 mm  
 Durchmesser: 6 mm  
 Edelstahl-Nietstift-Ø: 4 mm  
 Stiftlänge: 8 mm

Montagehinweis: Erforderliche Bohrung Ø4,2 mm

VE	PE	Inhalt pro PE	Lieferzeit	Best.-Nr. 4004338...
Material: Edelstahl				
50	Stück	-	L	655822



### Pfostenkappe für runde Metallpfosten

für Pfosten-Ø	VE	PE	Inhalt pro PE	Lie- ferzeit	Best.-Nr. 4004338...
Material: Kunststoff, Farbe: schwarz					
60 mm	1	Stück	-	S	535919

## Wäschetrockengerüst

Rundrohr mit Verbindungsstücken aus Aluminium mit Befestigungshaken für Leinen



Breite	Rohr-Ø	Anzahl Haken	Gesamthöhe	VE	PE	Inhalt pro PE	Lie-ferzeit	Best.-Nr. 4004338...
Material: Stahl roh, Oberfläche: verzinkt, zum Einbetonieren								
3000 mm	48 mm	5	2548 mm	1	Stück	-	L	609405
3500 mm	48 mm	6	2548 mm	1	Stück	-	L	609412
4000 mm	48 mm	7	2548 mm	1	Stück	-	L	609429
3000 mm	60 mm	5	2560 mm	1	Stück	-	S	609511
3500 mm	60 mm	6	2560 mm	1	Stück	-	S	609528
4000 mm	60 mm	7	2560 mm	1	Stück	-	S	609535

## T-Stück für Barrierenrohre und Wäschetrockengerüste

Ausführung: zweiteilig  
Innensechskantschraube: M6 x 20 mm



Maß a-Ø	VE	PE	Inhalt pro PE	Lie-ferzeit	Best.-Nr. 4004338...
Material: Aluminium					
48 mm	1	Stück	-	L	654122

## T-Stück für Barrierenrohre und Wäschetrockengerüste

Ausführung: zweiteilig  
Innensechskantschraube: M10 x 55 mm



Maß a-Ø	VE	PE	Inhalt pro PE	Lie-ferzeit	Best.-Nr. 4004338...
Material: Aluminium					
60 mm	1	Stück	-	L	654160

## Wäschepfahl mit Leinenspannerkopf

ohne Bodenhülse  
Rohrlänge: 2000 mm  
Rohr-Ø: 42 mm



VE	PE	Inhalt pro PE	Lieferzeit	Best.-Nr. 4004338...
Material: Stahl roh, Oberfläche: zinkphosphatiert, grün kunststoffbeschichtet RAL 6005				
6	Stück	-	L	611606



### Leinenspannerkopf für Wäschepfähle

für Rohr-Ø: 42 mm

VE	PE	Inhalt pro PE	Lieferzeit	Best.-Nr. 4004338...
Material: Kunststoff, Farbe: gelb				
5	Stück	-	L	654252



### Wäschepfahl mit Kreuzkopf

ohne Bodenhülse  
Rohrlänge: 2000 mm  
Rohr-Ø: 42 mm

VE	PE	Inhalt pro PE	Lieferzeit	Best.-Nr. 4004338...
Material: Stahl roh, Oberfläche: zinkphosphatiert, grün kunststoffbeschichtet RAL 6005				
6	Stück	-	L	611651



### Kreuzkopf für Wäschepfähle

für Rohr-Ø: 42 mm

VE	PE	Inhalt pro PE	Lieferzeit	Best.-Nr. 4004338...
Material: Kunststoff, Farbe: gelb				
5	Stück	-	L	654276



### Bodenhülse für Wäschepfähle

Gesamtlänge: 312 mm  
für Pfosten-Ø: 42 mm  
Einstecktiefe: 240 mm

VE	PE	Inhalt pro PE	Lieferzeit	Best.-Nr. 4004338...
Material: Kunststoff, Farbe: weiß				
1	Stück	-	L	653903

## Stacheldraht

Stachelanzahl: 4 St.

Länge	Draht-Ø	Stachelanzahl	Stachelabstand	VE	PE	Inhalt pro PE	Lie-ferzeit	Best.-Nr. 4004338...
Material: Stahl roh, Oberfläche: feuerverzinkt								
50 m	1,6 mm	4 St.	130 mm	1	Rolle	50 m	L	530259
Material: Stahl roh, Oberfläche: grün kunststoffbeschichtet								
25 m	2,8 mm	4 St.	100 mm	1	Rolle	25 m	L	530013
50 m	2,0 mm	4 St.	100 mm	1	Rolle	50 m	L	530099



## Drahtspule

Länge: 50 m

	Draht-Ø	VE	PE	Inhalt pro PE	Lie-ferzeit	Best.-Nr. 4004338...
Material: Stahl roh, Oberfläche: verzinkt						
	0,8 mm	10	Stück	-	L	530020
	1,1 mm	10	Stück	-	L	530044
	1,3 mm	10	Stück	-	L	530068
Material: Stahl roh, Oberfläche: verzinkt, grün kunststoffbeschichtet						
	1,2 mm	10	Stück	-	L	530105
	1,4 mm	10	Stück	-	L	530129



## Spanndraht

Montagehinweis: Das Maschendrahtgeflecht wird von mindestens drei Spanndrähten in unterschiedlichen Höhen gehalten.  
Beachten Sie unser Aufbauvideo unter [www.youtube.de/gah1852](http://www.youtube.de/gah1852)

Zubehörhinweis: Zum Spannen des Spanndrahtes benötigt man Schellen für Geflechtspannstäbe und Drahtspanner.

Draht-Ø	Länge	VE	PE	Inhalt pro PE	Lie-ferzeit	Best.-Nr. 4004338...
Material: Stahl roh, Oberfläche: dickverzinkt						
3,1 mm	84 m	1	Rolle	84 m	L	530266
Material: Stahl roh, Oberfläche: verzinkt, grün kunststoffbeschichtet						
3,1 mm	55 m	1	Rolle	55 m	L	530181
3,1 mm	110 m	1	Rolle	110 m	L	530204
3,8 mm	55 m	1	Rolle	55 m	L	530211
3,8 mm	110 m	1	Rolle	110 m	L	530235
Material: Stahl roh, Oberfläche: verzinkt, anthrazit kunststoffbeschichtet RAL 7016						
3,1 mm	55 m	1	Rolle	55 m	L	530327
3,8 mm	55 m	1	Rolle	55 m	L	530365





### Bindedraht

Draht-Ø: 2 mm



Länge	VE	PE	Inhalt pro PE	Lie-ferzeit	Best.-Nr. 4004338...
Material: Stahl roh, Oberfläche: verzinkt, grün kunststoffbeschichtet					
50 m	1	Rolle	50 m	L	530150
100 m	1	Rolle	100 m	L	530167
Material: Stahl roh, Oberfläche: verzinkt, anthrazit kunststoffbeschichtet RAL 7016					
50 m	1	Rolle	50 m	L	530334

### Bindedraht

Länge: 50 m  
Breite: 2 mm  
Draht-Ø: 0,4 mm  
Materialstärke: 0,50 mm



VE	PE	Inhalt pro PE	Lieferzeit	Best.-Nr. 4004338...
Material: Stahl roh, Oberfläche: grün kunststoffbeschichtet				
10	Rolle	50 m	L	530303

### Nähdraht auf Spindel

zur Bestestigung von Maschendrahtgeflecht am Spanndraht  
Länge: 40 m  
Draht-Ø: 1,5 mm



Montagehinweis: Der Nähdraht lässt sich mit der Spindel einfach durch die Maschen schieben und um den Spanndraht führen. Somit bindet er das Geflecht an den Spanndraht.

VE	PE	Inhalt pro PE	Lieferzeit	Best.-Nr. 4004338...
Material: Stahl roh, Oberfläche: verzinkt, grün kunststoffbeschichtet				
10	Stück	-	L	530280
Material: Stahl roh, Oberfläche: verzinkt, anthrazit kunststoffbeschichtet RAL 7016				
10	Stück	-	L	530426

### Drahtbefestigungszange

im Blister verpackt  
zur Bestestigung von Maschendrahtgeflecht am Spanndraht  
mit Magazin, passend für Drahtklammern 22 mm



Montagehinweis: Am einfachsten befestigen Sie das Maschendrahtgeflecht an den Spanndrähten mit einer Drahtbefestigungszange. Drahtgeflecht und Spanndraht werden so mit einer Drahtklammer fest verbunden. Zwischen zwei Pfosten sollte das Maschengeflecht je zweimal an den Spanndrähten befestigt werden, so kann der Zaun sich weder wölben noch durchhängen.

VE	PE	Inhalt pro PE	Lieferzeit	Best.-Nr. 4004338...
Material: Stahl roh, Oberfläche: verzinkt, mit Kunststoff-Griff und -Magazin				
2	Blister	1 St.	L	531157

## Drahtklammer

passend zu Drahtbefestigungszangen  
Breite: 22 mm

Montagehinweis: Am einfachsten befestigen Sie das Maschendrahtgeflecht an den Spanndrähten mit einer Drahtbefestigungszange. Drahtgeflecht und Spanndraht werden so mit einer Drahtklammer fest verbunden. Zwischen zwei Pfosten sollte das Maschengeflecht je zweimal an den Spanndrähten befestigt werden, so kann der Zaun sich weder wölben noch durchhängen.



VE	PE	Inhalt pro PE	Lieferzeit	Best.-Nr. 4004338...
Material: Stahl roh, Oberfläche: verzinkt				
10	Pack	200 St.	L	530952
1	Karton	800 St.	L	531188
Material: Stahl roh, Oberfläche: zinkphosphatiert, grün kunststoffbeschichtet RAL 6005				
10	Pack	200 St.	L	530969
1	Karton	800 St.	L	531195
Material: Stahl roh, Oberfläche: zinkphosphatiert, schwarz kunststoffbeschichtet				
10	Pack	200 St.	L	531010

## Spannschloss



min. Abstand	max. Abstand	Gewinde	VE	PE	Inhalt pro PE	Lie-ferzeit	Best.-Nr. 4004338...
Material: Stahl roh, Oberfläche: verzinkt							
150 mm	235 mm	M6	10	Stück	-	L	530679
165 mm	240 mm	M8	10	Stück	-	L	530686
200 mm	280 mm	M10	10	Stück	-	L	530693

### Knotengeflecht

Länge: 50 m  
 Draht-Ø: 1,9 / 2,4 mm  
 Abstand vertikaler Drähte: 150 mm



Typ	Höhe	VE	PE	Inhalt pro PE	Lie-ferzeit	Best.-Nr. 4004338...
Material: Stahl roh, Oberfläche: verzinkt						
100/8/15	1000 mm	1	Rolle	50 m	L	606015

### Z-Profilpfosten für Forst- und Knotengeflechte

Pfostenlänge: 1500 mm  
 Geflechthöhe: 1000 mm



- Zum Befestigen des Geflechtes sind alle 10 cm Haken ausgestanzt.
- Mindestens jeder zehnte Pfosten sollte beidseitig mit Streben verstärkt werden. Zur Verstärkung können Sie ebenfalls die Z-Profilpfosten nutzen.

Montagehinweis: Die Pfosten können sowohl einbetoniert als auch eingeschlagen werden. Der maximale Abstand der Z-Profilpfosten sollte 3 m nicht überschreiten. Nach dem Einhängen werden die Haken nach innen gebogen.

Auf Anfrage lieferbar: Kunststoffbeschichtungen in allen RAL-Farben

VE	PE	Inhalt pro PE	Lieferzeit	Best.-Nr. 4004338...
Material: Stahl roh, Oberfläche: feuerverzinkt, zum Einbetonieren				
1	Stück	-	L	606176

# SECHSECKGEFLECHT UND SCHWEIßGITTER

Gemacht, um zu halten.

## Sechseckgeflecht

geflochtener Draht  
für viele Anwendungen im Garten und für die Kleintierhaltung

- geeignet zum Schutz vor Wildkaninchen und anderem Niederwild

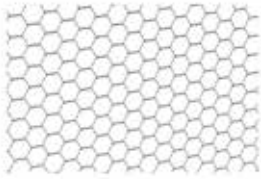

Höhe	Länge	Draht-Ø	VE	PE	Inhalt pro PE	Lie-ferzeit	Best.-Nr. 4004338...
Material: Stahl roh, Oberfläche: verzinkt							
500 mm	10 m	0,7 mm	6	Rolle	10 m	L	614102
1000 mm	10 m	0,7 mm	4	Rolle	10 m	L	614126
500 mm	10 m	0,8 mm	6	Rolle	10 m	L	614140
1000 mm	10 m	0,8 mm	4	Rolle	10 m	L	614164
500 mm	25 m	0,7 mm	1	Rolle	25 m	L	614119
1000 mm	25 m	0,7 mm	1	Rolle	25 m	L	614133
500 mm	25 m	0,8 mm	1	Rolle	25 m	L	614157
1000 mm	25 m	0,8 mm	1	Rolle	25 m	L	614171
Material: Stahl roh, Oberfläche: verzinkt, grün kunststoffbeschichtet							
500 mm	10 m	1,0 mm	6	Rolle	10 m	L	614188
1000 mm	10 m	1,0 mm	4	Rolle	10 m	L	614201
500 mm	10 m	1,0 mm	6	Rolle	10 m	L	614225
1000 mm	10 m	1,0 mm	4	Rolle	10 m	L	614249
500 mm	25 m	1,0 mm	1	Rolle	25 m	L	614195
1000 mm	25 m	1,0 mm	1	Rolle	25 m	L	614218
500 mm	25 m	1,0 mm	1	Rolle	25 m	L	614232
1000 mm	25 m	1,0 mm	1	Rolle	25 m	L	614256



## Schweißgitter

punktgeschweißter Draht  
für viele Anwendungen im Garten und für die Kleintierhaltung  
Länge: 5 m  
Draht-Ø: 1 mm

- Besonders geeignet für Vogelvolieren.

Höhe	Maschenweite	VE	PE	Inhalt pro PE	Lie- ferzeit	Best.-Nr. 4004338...
Material: Stahl roh, Oberfläche: verzinkt						
500 mm	12,7 x 12,7 mm	6	Rolle	5 m	L	614461
1000 mm	12,7 x 12,7 mm	4	Rolle	5 m	L	614478
500 mm	19 x 19 mm	6	Rolle	5 m	L	614485
1000 mm	19 x 19 mm	4	Rolle	5 m	L	614492
Material: Stahl roh, Oberfläche: verzinkt, grün kunststoffbeschichtet						
500 mm	12,7 x 12,7 mm	6	Rolle	5 m	L	614508
1000 mm	12,7 x 12,7 mm	6	Rolle	5 m	L	614515
500 mm	19 x 19 mm	6	Rolle	5 m	L	614522
1000 mm	19 x 19 mm	6	Rolle	5 m	L	614539

# TEICH- UND RABATTENZÄUNE, BEETEINZÄUNUNGEN

Gemacht, um zu halten.

## Teich-Zaunfeld, Bogen mittig unten

Gesamtbreite: 777 mm  
 Höhe mittig: 525 mm  
 Höhe außen: 665 mm

- Schnelle Montage ohne Betonieren.

Montagehinweis: Einzelelemente werden einfach mit Befestigungsstäben zusammengesetzt; die Befestigungsstäbe sind gleichzeitig die Bodenbefestigung, variable Aufstellung bis zum Winkel von 270° möglich.  
 Beachten Sie unser Aufbauvideo unter [www.youtube.de/gah1852](http://www.youtube.de/gah1852)

Zubehörhinweis: Die Lieferung erfolgt inkl. einem Befestigungsstab Nr. 646936 pro Zaunfeld

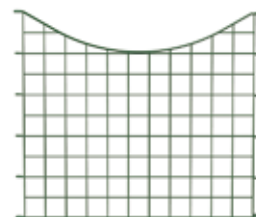

VE	PE	Inhalt pro PE	Lieferzeit	Best.-Nr. 4004338...
Material: Stahl roh, Oberfläche: grün kunststoffbeschichtet				
5	Stück	-	L	646905

## Teich-Zaunfeld, Bogen mittig oben

Gesamtbreite: 777 mm  
 Höhe mittig: 785 mm  
 Höhe außen: 665 mm

- Schnelle Montage ohne Betonieren.

Montagehinweis: Einzelelemente werden einfach mit Befestigungsstäben zusammengesetzt; die Befestigungsstäbe sind gleichzeitig die Bodenbefestigung, variable Aufstellung bis zum Winkel von 270° möglich.

Zubehörhinweis: Die Lieferung erfolgt inkl. einem Befestigungsstab Nr. 646936 pro Zaunfeld

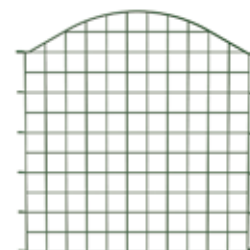

VE	PE	Inhalt pro PE	Lieferzeit	Best.-Nr. 4004338...
Material: Stahl roh, Oberfläche: grün kunststoffbeschichtet				
5	Stück	-	L	646912

## Befestigungsstab für Teich-Zaunfelder

Länge: 980 mm  
 Durchmesser: 10 mm

Montagehinweis: Durch die Spitze am unteren Ende lässt sich der Befestigungsstab leicht in das Erdreich eindrücken.



VE	PE	Inhalt pro PE	Lieferzeit	Best.-Nr. 4004338...
Material: Stahl roh, Oberfläche: grün kunststoffbeschichtet				
5	Stück	-	L	646936



### Rabatten-Zaunfeld, Bogen mittig oben

Gesamtbreite: 777 mm  
 Höhe mittig: 265 mm  
 Höhe außen: 135 mm



· Schnelle Montage ohne Betonieren.

Montagehinweis: Einzelemente werden einfach mit Befestigungsstäben zusammenge-  
 steckt; die Befestigungsstäbe sind gleichzeitig die Bodenbefestigung,  
 variable Aufstellung bis zum Winkel von 270° möglich.

Zubehörhinweis: Die Lieferung erfolgt inkl. einem Befestigungsstab Nr. 646943 pro Zaun-  
 feld

VE	PE	Inhalt pro PE	Lieferzeit	Best.-Nr. 4004338...
Material: Stahl roh, Oberfläche: grün kunststoffbeschichtet				
5	Stück	-	L	646929

### Befestigungsstab für Rabatten-Zaunfelder

Länge: 600 mm  
 Durchmesser: 10 mm



Montagehinweis: Durch die Spitze am unteren Ende lässt sich der Befestigungsstab leicht in  
 das Erdreich eindrücken.

VE	PE	Inhalt pro PE	Lieferzeit	Best.-Nr. 4004338...
Material: Stahl roh, Oberfläche: grün kunststoffbeschichtet				
5	Stück	-	L	646943

### Universalstab, geriffelte Oberfläche

unten angespitzt  
 geeignet als Pflanzstab, Pfosten für Sechseckgeflecht etc.



Montagehinweis: Geflecht einfach mit Bindedraht fixieren.

Länge	Pfosten-Ø	VE	PE	Inhalt pro PE	Lie- ferzeit	Best.-Nr. 4004338...
Material: Stahl roh, Oberfläche: grün kunststoffummantelt						
800 mm	9 mm	25	Stück	-	L	609009
1000 mm	9 mm	25	Stück	-	L	609016
1250 mm	9 mm	25	Stück	-	L	609023
1500 mm	12 mm	25	Stück	-	L	609030
1750 mm	12 mm	25	Stück	-	L	609047
2000 mm	15 mm	25	Stück	-	L	609054

## Universalstab, glatte Oberfläche

mit montierter Spezialkappe  
 unten angespitzt  
 geeignet als Pflanzstab, Pfosten für Sechseckgeflecht etc.  
 Pfosten-Ø: 16 mm

Montagehinweis: Geflecht einfach mit Bindedraht fixieren.

Länge	VE	PE	Inhalt pro PE	Lie-ferzeit	Best.-Nr. 4004338...	
Material: Stahl roh, Oberfläche: zinkphosphatiert, grün kunststoffbeschichtet RAL 6005						
750 mm	20	Stück	-	L	608927	10
1000 mm	20	Stück	-	L	608934	10
1250 mm	20	Stück	-	L	608941	10
1500 mm	20	Stück	-	L	608958	10
1750 mm	20	Stück	-	L	608965	10
2000 mm	20	Stück	-	L	608972	10



## Pfostenkappe für glatte Universalstäbe

für Rohr-Ø: 16 mm

VE	PE	Inhalt pro PE	Lieferzeit	Best.-Nr. 4004338...	
Material: Kunststoff, Farbe: grün, im Polybeutel verpackt					
10	Beutel	10 St.	L	654788	10



## Erdanker

mit herausgedrücktem Haken zur Befestigung von Drahtgeflecht dicht am Boden

- Nutzen Sie den Erdanker, um vor dem Zaunbau eine Richtschnur zu spannen.

Maß a	VE	PE	Inhalt pro PE	Lie-ferzeit	Best.-Nr. 4004338...	
Material: Stahl roh, Oberfläche: sendzimirverzinkt						
250 mm	25	Stück	-	L	611552	



## Ziergitter Deco

Länge: 10 m  
Maschenweite: 50 x 100 mm  
Draht-Ø: 2,2 mm



Höhe	VE	PE	Inhalt pro PE	Lieferzeit	Best.-Nr. 4004338...
Material: Stahl roh, Oberfläche: verzinkt, grün kunststoffbeschichtet					
410 mm	1	Rolle	10 m	L	611927
610 mm	1	Rolle	10 m	L	611903

## Ziergeflecht Rondo

Maschenweite: 150 x 90 mm  
Draht-Ø: 2,4 / 3 mm



Länge	Höhe	VE	PE	Inhalt pro PE	Lieferzeit	Best.-Nr. 4004338...
Material: Stahl roh, Oberfläche: verzinkt, grün kunststoffbeschichtet						
10 m	400 mm	1	Rolle	10 m	L	611842
10 m	650 mm	1	Rolle	10 m	L	611859
10 m	900 mm	1	Rolle	10 m	L	611866

## Zaunpfosten für Ziergitter Deco und Ziergeflecht Rondo

Pfosten-Ø: 28 mm

Montagehinweis: Geflecht einfach mit Bindedraht fixieren.



Länge	VE	PE	Inhalt pro PE	Lieferzeit	Best.-Nr. 4004338...
Material: Stahl roh, Oberfläche: zinkphosphatiert, grün kunststoffbeschichtet RAL 6005					
10 900 mm	10	Stück	-	L	611811
10 1200 mm	10	Stück	-	L	611828

# ZAUNSYSTEME AUS ALUMINIUM

Gemacht, um zu halten.

### Einzeltor Chaussee



Die angegebene Höhe entspricht dem Rahmenmaß.  
 Öffnung: 90 °  
 Nennbreite: 1000 mm  
 lichte Breite: 965 mm

- Hochwertige Kunststoffbeschichtung auf rostfreiem Aluminium.
- Komplett aus langlebigem Aluminium.

Montagehinweis: Beachten Sie unser Aufbauvideo unter [www.youtube.de/gah1852](http://www.youtube.de/gah1852)

Zubehörhinweis: Die Lieferung erfolgt inkl. Schloss, Profilzylinder mit zwei Schlüsseln, Türdrücker, Anschlag, verstellbaren Kloben. Pfosten sind nicht im Lieferumfang enthalten, können separat bestellt werden.

Höhe	VE	PE	Inhalt pro PE	Lieferzeit	Best.-Nr. 4004338...
Material: Aluminium, Oberfläche: matt schwarz kunststoffbeschichtet, zum Einbetonieren					
1000 mm	1	Karton	-	L	509583
1200 mm	1	Karton	-	L	509590
Material: Aluminium, Oberfläche: anthrazit kunststoffbeschichtet, zum Einbetonieren					
1000 mm	1	Karton	-	L	509712
1200 mm	1	Karton	-	L	509729



### Doppeltor Chaussee

Die angegebene Höhe entspricht dem Rahmenmaß.  
 Ausführung: mittig geteilt  
 Öffnung: 90 °  
 Nennbreite: 3000 mm  
 lichte Breite: 3010 mm  
 Rahmenbreite Schließflügel: 1435 mm  
 Rahmenbreite Zweitflügel: 1435 mm

- Hochwertige Kunststoffbeschichtung auf rostfreiem Aluminium.
- Komplett aus langlebigem Aluminium.

Zubehörhinweis: Die Lieferung erfolgt inkl. Schloss, Profilzylinder mit zwei Schlüsseln, Türdrücker, Anschlag, verstellbaren Kloben, Bodenschieber und Auflaufstütze. Pfosten sind nicht im Lieferumfang enthalten, können separat bestellt werden.

Höhe	VE	PE	Inhalt pro PE	Lieferzeit	Best.-Nr. 4004338...
Material: Aluminium, Oberfläche: matt schwarz kunststoffbeschichtet, zum Einbetonieren					
1000 mm	1	Karton	-	L	509606
1200 mm	1	Karton	-	L	509613
Material: Aluminium, Oberfläche: anthrazit kunststoffbeschichtet, zum Einbetonieren					
1000 mm	1	Karton	-	L	509736
1200 mm	1	Karton	-	L	509743

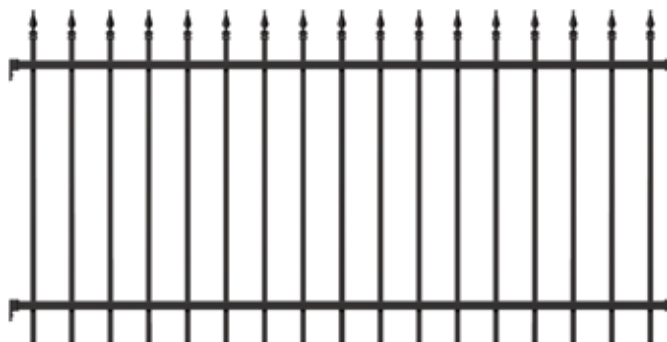

## Zaunfeld Chaussee

lichte Breite: 2000 mm  
 Füllstab: 16 x 16 mm  
 Traverse: 38 x 25 mm

- Hochwertige Kunststoffbeschichtung auf rostfreiem Aluminium.
- Komplett aus langlebigem Aluminium.

Montagehinweis: Beachten Sie unser Aufbauvideo unter [www.youtube.de/gah1852](http://www.youtube.de/gah1852)

Zubehörhinweis: Die Lieferung erfolgt inkl. passender Zaunfeldhalter und Schrauben.

Höhe	VE	PE	Inhalt pro PE	Lie- ferzeit	Best.-Nr. 4004338...
Material: Aluminium, Oberfläche: matt schwarz kunststoffbeschichtet					
1000 mm	1	Karton	-	L	509569
1200 mm	1	Karton	-	L	509576
Material: Aluminium, Oberfläche: anthrazit kunststoffbeschichtet					
1000 mm	1	Karton	-	L	509767
1200 mm	1	Karton	-	L	509774



### Zaunfeld Chaussee, verstellbar

lichte Breite: 2000 mm  
 Füllstab: 16 x 16 mm  
 Traverse: 38 x 25 mm

- Hochwertige Kunststoffbeschichtung auf rostfreiem Aluminium.
- Stufenlose Höhenverstellbarkeit bis zu 21 %.
- Komplett aus langlebigem Aluminium.
- Verstellbarkeit bis zu 55° pro Halter und Zaunfeldseite.
- Entspricht einem Innenwinkel bis zu 70° bei zwei Haltern.

Montagehinweis: Kombinierbar mit starren Zaunfeldern und Toren des Zaunsystems Chaussee (für die Ebene ohne Steigung).

Zubehörhinweis: Die Lieferung erfolgt inkl. passender Zaunfeldhalter, Schrauben und vier Käfigmuttern.

Setbestandteile: Ein Set bestehend aus: vier Haltern (Aufnahme 26 x 39 mm), sowie Befestigungsschrauben und vier Käfigmuttern.

Höhe	VE	PE	Inhalt pro PE	Lieferzeit	Best.-Nr. 4004338...
Material: Aluminium, Oberfläche: matt schwarz kunststoffbeschichtet					
1000 mm	1	Karton	-	-	506858
Material: Aluminium, Oberfläche: anthrazit kunststoffbeschichtet					
1000 mm	1	Karton	-	-	506872

### Einzeltor Circle



Die angegebene Höhe entspricht dem Rahmenmaß.  
 Öffnung: 90 °  
 Nennbreite: 1000 mm  
 lichte Breite: 965 mm  
 Rahmenbreite: 880 mm

- Hochwertige Kunststoffbeschichtung auf rostfreiem Aluminium.
- Komplett aus langlebigem Aluminium.

Montagehinweis: Beachten Sie unser Aufbauvideo unter [www.youtube.de/gah1852](http://www.youtube.de/gah1852)

Zubehörhinweis: Die Lieferung erfolgt inkl. Schloss, Profilzylinder mit zwei Schlüsseln, Türdrücker, Anschlag, verstellbaren Kloben. Pfosten sind nicht im Lieferumfang enthalten, können separat bestellt werden.

Höhe	VE	PE	Inhalt pro PE	Lieferzeit	Best.-Nr. 4004338...
Material: Aluminium, Oberfläche: matt schwarz kunststoffbeschichtet, zum Einbetonieren					
1000 mm	1	Karton	-	L	509866
1200 mm	1	Karton	-	L	509873
Material: Aluminium, Oberfläche: anthrazit kunststoffbeschichtet, zum Einbetonieren					
1000 mm	1	Karton	-	L	509927
1200 mm	1	Karton	-	L	509934



## Doppeltor Circle

Die angegebene Höhe entspricht dem Rahmenmaß.

Ausführung: mittig geteilt

Öffnung: 90 °

Nennbreite: 3000 mm

lichte Breite: 3010 mm

Rahmenbreite Schließflügel: 1435 mm

Rahmenbreite Zweitflügel: 1435 mm

- Hochwertige Kunststoffbeschichtung auf rostfreiem Aluminium.
- Komplett aus langlebigem Aluminium.

Zubehörhinweis: Die Lieferung erfolgt inkl. Schloss, Profilzylinder mit zwei Schlüsseln, Türdrücker, Anschlag, verstellbaren Kloben, Bodenschieber und Auflaufstütze. Pfosten sind nicht im Lieferumfang enthalten, können separat bestellt werden.

Höhe	VE	PE	Inhalt pro PE	Lie- ferzeit	Best.-Nr. 4004338...
Material: Aluminium, Oberfläche: matt schwarz kunststoffbeschichtet, zum Einbetonieren					
1000 mm	1	Karton	-	L	509880
1200 mm	1	Karton	-	L	509897
Material: Aluminium, Oberfläche: anthrazit kunststoffbeschichtet, zum Einbetonieren					
1000 mm	1	Karton	-	L	509941
1200 mm	1	Karton	-	L	509958



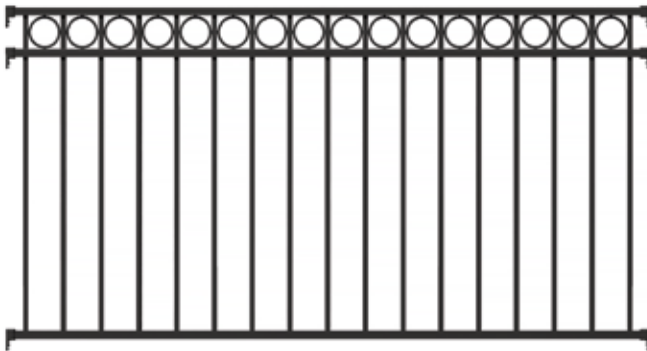

### Zaunfeld Circle

lichte Breite: 2000 mm  
 Füllstab: 16 x 16 mm  
 Traverse: 38 x 25 mm

- Hochwertige Kunststoffbeschichtung auf rostfreiem Aluminium.
- Komplett aus langlebigem Aluminium.

Montagehinweis: Beachten Sie unser Aufbauvideo unter [www.youtube.de/gah1852](http://www.youtube.de/gah1852)

Zubehörhinweis: Die Lieferung erfolgt inkl. passender Zaunfeldhalter und Schrauben.

Höhe	VE	PE	Inhalt pro PE	Lieferzeit	Best.-Nr. 4004338...
Material: Aluminium, Oberfläche: matt schwarz kunststoffbeschichtet					
1000 mm	1	Karton	-	L	509903
1200 mm	1	Karton	-	L	509910
Material: Aluminium, Oberfläche: anthrazit kunststoffbeschichtet					
1000 mm	1	Karton	-	L	509965
1200 mm	1	Karton	-	L	509972



### Einzeltor Bordeaux

Öffnung: 90 °  
 Nennbreite: 1000 mm  
 lichte Breite: 960 mm  
 Rahmenbreite: 880 mm  
 Höhe mittig: 1225 mm  
 Höhe außen: 1000 mm

- Hochwertige Kunststoffbeschichtung auf rostfreiem Aluminium.
- Komplett aus langlebigem Aluminium.

Montagehinweis: Die Pfostenlänge orientiert sich an dem Außenmaß des Bogens.

Zubehörhinweis: Die Lieferung erfolgt inkl. Schloss, Profilzylinder mit zwei Schlüsseln, Türdrücker, Anschlag, verstellbaren Kloben. Pfosten sind nicht im Lieferumfang enthalten, können separat bestellt werden.

VE	PE	Inhalt pro PE	Lieferzeit	Best.-Nr. 4004338...
Material: Aluminium, Oberfläche: matt schwarz kunststoffbeschichtet, zum Einbetonieren				
1	Stück	-	L	510107
Material: Aluminium, Oberfläche: anthrazit kunststoffbeschichtet, zum Einbetonieren				
1	Stück	-	L	510121



## Doppeltor Bordeaux

Ausführung: mittig geteilt  
 Öffnung: 90 °  
 Nennbreite: 3000 mm  
 lichte Breite: 3370 mm  
 Rahmenbreite Schließflügel: 1620 mm  
 Rahmenbreite Zweitflügel: 1620 mm  
 Höhe mittig: 1310 mm  
 Höhe außen: 1000 mm

- Hochwertige Kunststoffbeschichtung auf rostfreiem Aluminium.
- Komplett aus langlebigem Aluminium.

Montagehinweis: Die Pfostenlänge orientiert sich an dem Außenmaß des Bogens.

Zubehörhinweis: Die Lieferung erfolgt inkl. Schloss, Profilzylinder mit zwei Schlüsseln, Türdrücker, Anschlag, verstellbaren Kloben, Bodenschieber und Auflaufstütze. Pfosten sind nicht im Lieferumfang enthalten, können separat bestellt werden.

VE	PE	Inhalt pro PE	Lieferzeit	Best.-Nr. 4004338...
Material: Aluminium, Oberfläche: matt schwarz kunststoffbeschichtet, zum Einbetonieren				
1	Stück	-	L	510145
Material: Aluminium, Oberfläche: anthrazit kunststoffbeschichtet, zum Einbetonieren				
1	Stück	-	L	510169



### Zaunfeld Bordeaux

lichte Breite: 1600 mm  
 Höhe mittig: 1200 mm  
 Höhe außen: 1000 mm

- Hochwertige Kunststoffbeschichtung auf rostfreiem Aluminium.
- Komplett aus langlebigem Aluminium.

Montagehinweis: Die Pfostenlänge orientiert sich an dem Außenmaß des Bogens.

Zubehörhinweis: Die Lieferung erfolgt inkl. passender Zaunfeldhalter und Schrauben.

VE	PE	Inhalt pro PE	Lieferzeit	Best.-Nr. 4004338...
Material: Aluminium, Oberfläche: matt schwarz kunststoffbeschichtet, zum Einbetonieren				
1	Stück	-	L	510084
Material: Aluminium, Oberfläche: anthrazit kunststoffbeschichtet, zum Einbetonieren				
1	Stück	-	L	510091

### Einzeltor Columbus

Die angegebene Höhe entspricht dem Rahmenmaß.  
 Öffnung: 90 °  
 Nennbreite: 1000 mm  
 lichte Breite: 965 mm  
 Rahmenbreite: 880 mm  
 Höhe: 1800 mm

- Hochwertige Kunststoffbeschichtung auf rostfreiem Aluminium.
- Komplett aus langlebigem Aluminium.

Montagehinweis: Beachten Sie unser Aufbauvideo unter [www.youtube.de/gah1852](http://www.youtube.de/gah1852)

Zubehörhinweis: Die Lieferung erfolgt inkl. Schloss, Profilzylinder mit zwei Schlüsseln, Türdrücker, Anschlag, verstellbaren Kloben.  
 Pfosten sind nicht im Lieferumfang enthalten, können separat bestellt werden.



Höhe	VE	PE	Inhalt pro PE	Lie-ferzeit	Best.-Nr. 4004338...
Material: Aluminium, Oberfläche: matt schwarz kunststoffbeschichtet, zum Einbetonieren					
1800 mm	1	Karton	-	L	510510

## Doppeltor Columbus

Die angegebene Höhe entspricht dem Rahmenmaß.

Ausführung: mittig geteilt

Öffnung: 90 °

Nennbreite: 3000 mm

lichte Breite: 3010 mm

Rahmenbreite Schließflügel: 1435 mm

Rahmenbreite Zweitflügel: 1435 mm

Höhe: 1800 mm

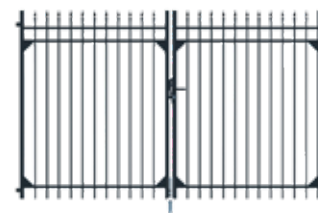

- Hochwertige Kunststoffbeschichtung auf rostfreiem Aluminium.
- Komplett aus langlebigem Aluminium.

Zubehörhinweis: Die Lieferung erfolgt inkl. Schloss, Profilzylinder mit zwei Schlüsseln, Türdrücker, Anschlag, verstellbaren Kloben, Bodenschieber und Auflaufstütze. Pfosten sind nicht im Lieferumfang enthalten, können separat bestellt werden.

Höhe	VE	PE	Inhalt pro PE	Lieferzeit	Best.-Nr. 4004338...
Material: Aluminium, Oberfläche: matt schwarz kunststoffbeschichtet, zum Einbetonieren					
1800 mm	1	Karton	-	L	510527

## Zaunfeld Columbus

lichte Breite: 2000 mm

Höhe: 1800 mm

Füllstab: 16 x 16 mm

Traverse: 38 x 25 mm

- Hochwertige Kunststoffbeschichtung auf rostfreiem Aluminium.
- Komplett aus langlebigem Aluminium.

Montagehinweis: Beachten Sie unser Aufbauvideo unter [www.youtube.de/gah1852](http://www.youtube.de/gah1852)

Zubehörhinweis: Die Lieferung erfolgt inkl. passender Zaunfeldhalter und Schrauben.

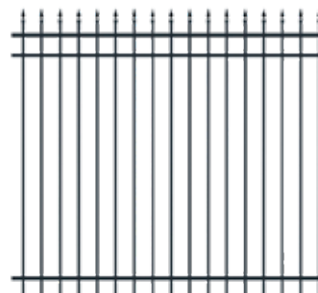

Höhe	VE	PE	Inhalt pro PE	Lieferzeit	Best.-Nr. 4004338...
Material: Aluminium, Oberfläche: matt schwarz kunststoffbeschichtet					
1800 mm	1	Karton	-	L	510503

## Anschlagpfosten für Einzeltore aus Aluminium

Pfostenstärke: 60 x 60 mm

- Hochwertige Kunststoffbeschichtung auf rostfreiem Aluminium.
- Komplett aus langlebigem Aluminium.

Länge	Torhöhe	VE	PE	Inhalt pro PE	Lieferzeit	Best.-Nr. 4004338...
Material: Aluminium, Oberfläche: matt schwarz kunststoffbeschichtet, zum Einbetonieren						
1500 mm	1000 mm	1	Karton	-	L	509644
1700 mm	1200 mm	1	Karton	-	L	509651
2400 mm	1800 mm	1	Karton	-	L	510541
Material: Aluminium, Oberfläche: anthrazit kunststoffbeschichtet, zum Einbetonieren						
1500 mm	1000 mm	1	Karton	-	L	509804
1700 mm	1200 mm	1	Karton	-	L	509811





### Klobenpfosten für Einzeltore aus Aluminium

Loch: Ø12,5 mm  
Pfostenstärke: 60 x 60 mm

- Hochwertige Kunststoffbeschichtung auf rostfreiem Aluminium.
- Komplett aus langlebigem Aluminium.

Länge	Torhöhe	VE	PE	Inhalt pro PE	Lieferzeit	Best.-Nr. 4004338...
Material: Aluminium, Oberfläche: matt schwarz kunststoffbeschichtet, zum Einbetonieren						
1500 mm	1000 mm	1	Karton	-	L	509668
1700 mm	1200 mm	1	Karton	-	L	509675
2400 mm	1800 mm	1	Karton	-	L	510558
Material: Aluminium, Oberfläche: anthrazit kunststoffbeschichtet, zum Einbetonieren						
1500 mm	1000 mm	1	Karton	-	L	509828
1700 mm	1200 mm	1	Karton	-	L	509835



### Klobenpfosten für Doppeltore aus Aluminium

Loch: Ø12,5 mm  
Pfostenstärke: 89 x 89 mm

- Hochwertige Kunststoffbeschichtung auf rostfreiem Aluminium.
- Komplett aus langlebigem Aluminium.

Länge	Torhöhe	VE	PE	Inhalt pro PE	Lieferzeit	Best.-Nr. 4004338...
Material: Aluminium, Oberfläche: matt schwarz kunststoffbeschichtet, zum Einbetonieren						
1600 mm	1000 mm	1	Karton	-	L	510220
1800 mm	1200 mm	1	Karton	-	L	510237
2400 mm	1800 mm	1	Karton	-	L	510565
Material: Aluminium, Oberfläche: anthrazit kunststoffbeschichtet, zum Einbetonieren						
1600 mm	1000 mm	1	Karton	-	L	510244
1800 mm	1200 mm	1	Karton	-	L	510251



### Zaunpfosten für Zaunsysteme aus Aluminium

Pfostenstärke: 51 x 51 mm

- Hochwertige Kunststoffbeschichtung auf rostfreiem Aluminium.
- Komplett aus langlebigem Aluminium.

Montagehinweis: Wird der Pfosten zum Aufschrauben benötigt, muss auf einen Pfostenträger zurück gegriffen werden.  
Vor Montage ist der Zaunpfosten auf entsprechendes Maß zu kürzen.

Länge	Feldhöhe	VE	PE	Inhalt pro PE	Lieferzeit	Best.-Nr. 4004338...
Material: Aluminium, Oberfläche: matt schwarz kunststoffbeschichtet, zum Einbetonieren						
1500 mm	1000 mm	1	Karton	-	L	509620
1700 mm	1200 mm	1	Karton	-	L	509637
2400 mm	1800 mm	1	Karton	-	L	510534
Material: Aluminium, Oberfläche: anthrazit kunststoffbeschichtet, zum Einbetonieren						
1500 mm	1000 mm	1	Karton	-	L	509781
1700 mm	1200 mm	1	Karton	-	L	509798

## Endpfosten für verstellbares Zaunfeld Chaussee

passend zu verstellbaren Zaunfeldern

Pfostenstärke: 51 x 51 mm

- Hochwertige Kunststoffbeschichtung auf rostfreiem Aluminium.
- Komplett aus langlebigem Aluminium.

Montagehinweis: Wird der Pfosten zum Aufschrauben benötigt, muss auf einen Pfostenträger zurück gegriffen werden.  
Vor Montage ist der Zaunpfosten auf entsprechendes Maß zu kürzen.

Länge	Feldhöhe	VE	PE	Inhalt pro PE	Lieferzeit	Best.-Nr. 4004338...
Material: Aluminium, Oberfläche: matt schwarz kunststoffbeschichtet, zum Einbetonieren						
1500 mm	1000 mm	1	Karton	-	-	506896
Material: Aluminium, Oberfläche: anthrazit kunststoffbeschichtet, zum Einbetonieren						
1500 mm	1000 mm	1	Karton	-	-	506957



## Mittelpfosten für verstellbares Zaunfeld Chaussee

passend zu verstellbaren Zaunfeldern

Pfostenstärke: 51 x 51 mm

- Hochwertige Kunststoffbeschichtung auf rostfreiem Aluminium.
- Komplett aus langlebigem Aluminium.

Montagehinweis: Wird der Pfosten zum Aufschrauben benötigt, muss auf einen Pfostenträger zurück gegriffen werden.  
Vor Montage ist der Zaunpfosten auf entsprechendes Maß zu kürzen.

Länge	Feldhöhe	VE	PE	Inhalt pro PE	Lieferzeit	Best.-Nr. 4004338...
Material: Aluminium, Oberfläche: matt schwarz kunststoffbeschichtet, zum Einbetonieren						
1500 mm	1000 mm	1	Karton	-	-	506971
Material: Aluminium, Oberfläche: anthrazit kunststoffbeschichtet, zum Einbetonieren						
1500 mm	1000 mm	1	Karton	-	-	506995



## Zubehör-Set für Einzel- und Doppeltore aus Aluminium

- Hochwertige Kunststoffbeschichtung auf rostfreiem Aluminium.
- Komplett aus langlebigem Aluminium.

Setbestandteile: Ein Set bestehend aus: einem Schloss (DIN links und rechts verwendbar), einem Profilzylinder mit zwei Schlüsseln, einem Anschlag, einem Drücker und Befestigungsschrauben

VE	PE	Inhalt pro PE	Lieferzeit	Best.-Nr. 4004338...
Material: Stahl roh, Oberfläche: verzinkt, Anschlag: matt schwarz kunststoffbeschichtet				
1	Stück	-	L	509699
Material: Stahl roh, Oberfläche: verzinkt, Anschlag: anthrazit kunststoffbeschichtet				
1	Stück	-	S	509750



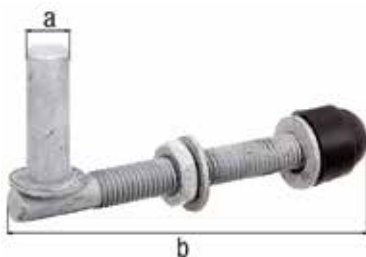

### Kloben zum Durchschrauben

Ausführung: verstellbar

Montagehinweis: Einfache Nachstellmöglichkeit, auch nach erfolgter Montage.

Zubehörhinweis: Die Lieferung erfolgt inkl. zwei Muttern und Unterlegscheiben.

Maß a-Ø	Maß b	Gewinde	VE	PE	Inhalt pro PE	Lie-ferzeit	Best.-Nr. 4004338...
Material: Stahl roh, Oberfläche: feuerverzinkt, im Beutel verpackt							
13 mm	120 mm	M12	1	Paar	-	L	410643
13 mm	140 mm	M12	1	Paar	-	L	410650
16 mm	140 mm	M12	1	Paar	-	L	410674
16 mm	190 mm	M16	1	Paar	-	L	410803



### Pfostenträger für Zaunpfosten aus Aluminium

Anzahl Löcher: 4  
 Loch: Ø9,5 mm  
 Gesamthöhe: 100 mm  
 Bodenplatte: 100 x 100 mm  
 Einstecktiefe: 70 mm  
 Abstand Mitte - Mitte Loch: 80 mm

- Hochwertige Kunststoffbeschichtung auf rostfreiem Aluminium.
- Komplett aus langlebigem Aluminium.

Montagehinweis: Vor Montage ist der Zaunpfosten auf entsprechendes Maß zu kürzen. Beachten Sie unser Aufbauvideo unter [www.youtube.de/gah1852](http://www.youtube.de/gah1852) Empfohlen für Zaunfelder bis 1200 mm Höhe.

VE	PE	Inhalt pro PE	Lieferzeit	Best.-Nr. 4004338...
Material: Aluminium, Oberfläche: matt schwarz kunststoffbeschichtet, zum Aufschrauben				
1	Beutel	1 St.	L	509682
Material: Aluminium, Oberfläche: anthrazit kunststoffbeschichtet, zum Aufschrauben				
1	Beutel	1 St.	L	509842



### Zaunfeldhalter-Set für Zaunfelder aus Aluminium

Fassungstiefe: 29 mm

- Hochwertige Kunststoffbeschichtung auf rostfreiem Aluminium.
- Komplett aus langlebigem Aluminium.

Setbestandteile: Ein Set bestehend aus: vier Haltern (Aufnahme 26x39 mm), sowie Befestigungsschrauben

VE	PE	Inhalt pro PE	Lieferzeit	Best.-Nr. 4004338...
Material: Aluminium, Oberfläche: matt schwarz kunststoffbeschichtet				
1	Beutel	1 Set	L	509705
Material: Aluminium, Oberfläche: anthrazit kunststoffbeschichtet				
1	Beutel	1 Set	L	509859

## Zaunfeldhalter-Set für Zaunfelder, beweglich

passend zu verstellbaren Zaunfeldern

Fassungstiefe: 29 mm

- Hochwertige Kunststoffbeschichtung auf rostfreiem Aluminium.
- Komplett aus langlebigem Aluminium.

Montagehinweis: Beachten Sie unser Aufbauvideo unter [www.youtube.de/gah1852](http://www.youtube.de/gah1852)

Zubehörhinweis: Die Lieferung erfolgt inkl. passender Zaunfeldhalter, Schrauben und vier Käfigmuttern.

Setbestandteile: Ein Set bestehend aus: vier Haltern (Aufnahme 26 x 39 mm), sowie Befestigungsschrauben und vier Käfigmuttern.

VE	PE	Inhalt pro PE	Lieferzeit	Best.-Nr. 4004338...
Material: Aluminium, Oberfläche: matt schwarz kunststoffbeschichtet				
1	Beutel	1 Set	L	507053
Material: Aluminium, Oberfläche: anthrazit kunststoffbeschichtet				
1	Beutel	1 Set	-	507060





# ZAUNSYSTEM MADRID

Gemacht, um zu halten.

## Einzeltor Madrid

Die angegebene Höhe entspricht dem Rahmenmaß.

Nennbreite: 1000 mm

lichte Breite: 1000 mm

Rahmenbreite: 910 mm

Rahmenstärke: 40 x 40 mm

Montagehinweis: Beachten Sie unser Aufbauvideo unter [www.youtube.de/gah1852](http://www.youtube.de/gah1852)

Zubehörhinweis: Die Lieferung erfolgt inkl. Schloss, Profilzylinder mit zwei Schlüsseln, Türdrücker, Anschlag, verstellbaren Kloben. Pfosten sind nicht im Lieferumfang enthalten, können separat bestellt werden.

Auf Anfrage lieferbar: Individuelle Maßanfertigung  
Die max. Breite je Flügel beträgt 2000 mm.  
Kunststoffbeschichtungen in allen RAL-Farben

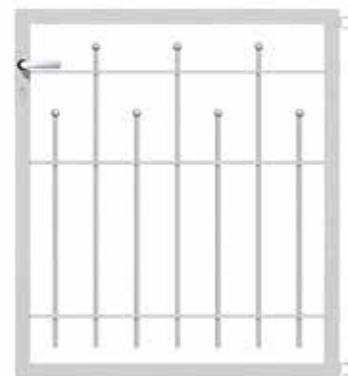

Höhe	VE	PE	Inhalt pro PE	Lie- ferzeit	Best.-Nr. 4004338...	
Material: Stahl roh, Oberfläche: feuerverzinkt passiviert, zum Einbetonieren						
800 mm	1	Stück	-	S	531201	15
1000 mm	1	Stück	-	S	531218	15
Material: Stahl roh, Oberfläche: feuerverzinkt, anthrazit-metallic kunststoffbeschichtet, zum Einbetonieren						
800 mm	1	Stück	-	S	531331	15
1000 mm	1	Stück	-	S	531348	15



### Doppeltor Madrid

Die angegebene Höhe entspricht dem Rahmenmaß.

Nennbreite: 3000 mm

lichte Breite: 3000 mm

Rahmenbreite: 2880 mm

Rahmenbreite Schließflügel: 1425 mm

Rahmenbreite Zweitflügel: 1425 mm

Rahmenstärke: 40 x 40 mm

Zubehörhinweis: Die Lieferung erfolgt inkl. Schloss, Türdrücker, Anschlag, Kloben, Bodenschieber, Auflaufstütze.  
Pfosten sind nicht im Lieferumfang enthalten, können separat bestellt werden.

Auf Anfrage lieferbar: Individuelle Maßanfertigung  
Die max. Breite je Flügel beträgt 2000 mm.  
Kunststoffbeschichtungen in allen RAL-Farben

	Höhe	VE	PE	Inhalt pro PE	Lieferzeit	Best.-Nr. 4004338...
Material: Stahl roh, Oberfläche: feuerverzinkt passiviert, zum Einbetonieren						
15	800 mm	1	Stück	-	S	531225
15	1000 mm	1	Stück	-	S	531232
Material: Stahl roh, Oberfläche: feuerverzinkt, anthrazit-metallic kunststoffbeschichtet, zum Einbetonieren						
15	800 mm	1	Stück	-	S	531355
15	1000 mm	1	Stück	-	S	531362

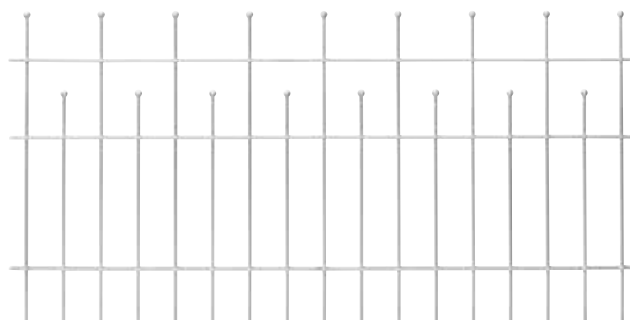

## Zaunfeld Madrid

lichte Breite: 2000 mm  
 Füllstab-Ø: 12 mm  
 Traverse: 6 x 25 mm

Montagehinweis: Beachten Sie unser Aufbauvideo unter [www.youtube.de/gah1852](http://www.youtube.de/gah1852)

Setbestandteile: Ein Set bestehend aus: vier Befestigungswinkeln, feuerverzinkt, vier Bohrschrauben, vier Flachrundschraben, vier Muttern und Unterlegscheiben aus Edelstahl

Auf Anfrage lieferbar: Kunststoffbeschichtungen in allen RAL-Farben

Höhe	VE	PE	Inhalt pro PE	Lieferzeit	Best.-Nr. 4004338...	
Material: Stahl roh, Oberfläche: feuerverzinkt passiviert						
495 mm	1	Stück	-	S	535506	15
735 mm	1	Stück	-	S	535513	15
985 mm	1	Stück	-	S	535520	15
Material: Stahl roh, Oberfläche: feuerverzinkt, anthrazit-metallic kunststoffbeschichtet						
495 mm	1	Stück	-	S	535445	15
735 mm	1	Stück	-	S	535452	15
985 mm	1	Stück	-	S	535469	15

## Anschlagpfosten für Einzeltore Madrid

mit Pfostenkappe aus Kunststoff  
 Pfostenstärke: 60 x 60 mm

Auf Anfrage lieferbar: Kunststoffbeschichtungen in allen RAL-Farben

Länge	Torhöhe	VE	PE	Inhalt pro PE	Lieferzeit	Best.-Nr. 4004338...	
Material: Stahl roh, Oberfläche: feuerverzinkt passiviert, zum Einbetonieren							
1300 mm	800 mm	1	Stück	-	S	531256	15
1500 mm	1000 mm	1	Stück	-	S	531270	15
Material: Stahl roh, Oberfläche: feuerverzinkt, anthrazit-metallic kunststoffbeschichtet, zum Einbetonieren							
1300 mm	800 mm	1	Stück	-	S	531386	15
1500 mm	1000 mm	1	Stück	-	S	531409	15





### Klobenpfosten für Einzeltore Madrid

mit Pfostenkappe aus Kunststoff  
Pfostenstärke: 60 x 60 mm

Auf Anfrage lieferbar: Kunststoffbeschichtungen in allen RAL-Farben

	Länge	Torhöhe	VE	PE	Inhalt pro PE	Lie-ferzeit	Best.-Nr. 4004338...
Material: Stahl roh, Oberfläche: feuerverzinkt passiviert, zum Einbetonieren							
15	1300 mm	800 mm	1	Stück	-	S	531249
15	1500 mm	1000 mm	1	Stück	-	S	531263
Material: Stahl roh, Oberfläche: feuerverzinkt, anthrazit-metallic kunststoffbeschichtet, zum Einbetonieren							
15	1300 mm	800 mm	1	Stück	-	S	531379
15	1500 mm	1000 mm	1	Stück	-	S	531393



### Klobenpfosten für Doppeltore Madrid

mit Pfostenkappe aus Kunststoff  
Pfostenstärke: 80 x 80 mm

Auf Anfrage lieferbar: Kunststoffbeschichtungen in allen RAL-Farben

	Länge	Torhöhe	VE	PE	Inhalt pro PE	Lie-ferzeit	Best.-Nr. 4004338...
Material: Stahl roh, Oberfläche: feuerverzinkt passiviert, zum Einbetonieren							
15	1500 mm	800 mm	1	Stück	-	S	531584
15	1700 mm	1000 mm	1	Stück	-	S	531591
Material: Stahl roh, Oberfläche: feuerverzinkt, anthrazit-metallic kunststoffbeschichtet, zum Einbetonieren							
15	1500 mm	800 mm	1	Stück	-	S	531607
15	1700 mm	1000 mm	1	Stück	-	S	531614



### Zaunpfosten Madrid

mit Pfostenkappe aus Kunststoff  
Pfostenstärke: 40 x 40 mm

Auf Anfrage lieferbar: Kunststoffbeschichtungen in allen RAL-Farben

	Länge	Feldhöhe	VE	PE	Inhalt pro PE	Lie-ferzeit	Best.-Nr. 4004338...
Material: Stahl roh, Oberfläche: feuerverzinkt passiviert, zum Einbetonieren							
15	850 mm	495 mm	1	Stück	-	S	531287
15	1350 mm	735 mm	1	Stück	-	S	531294
15	1500 mm	1000 mm	1	Stück	-	S	515669
Material: Stahl roh, Oberfläche: feuerverzinkt, anthrazit-metallic kunststoffbeschichtet, zum Einbetonieren							
15	850 mm	495 mm	1	Stück	-	S	531416
15	1350 mm	735 mm	1	Stück	-	S	531423
15	1500 mm	1000 mm	1	Stück	-	S	531430

## Zaunpfosten Madrid

mit Pfostenkappe aus Kunststoff

Anzahl Löcher: 4

Loch: Ø11 mm

Pfostenstärke: 40 x 40 mm

Bodenplatte Pfosten: 100 x 100 mm

Abstand Mitte - Mitte Loch: 70 mm

Auf Anfrage lieferbar: Kunststoffbeschichtungen in allen RAL-Farben

Länge	Feldhöhe	VE	PE	Inhalt pro PE	Lie-ferzeit	Best.-Nr. 4004338...	
<b>Material: Stahl roh, Oberfläche: feuerverzinkt passiviert, zum Aufschrauben</b>							
549 mm	495 mm	1	Stück	-	S	531300	15
815 mm	735 mm	1	Stück	-	S	531317	15
1049 mm	985 mm	1	Stück	-	S	531324	15
<b>Material: Stahl roh, Oberfläche: feuerverzinkt, anthrazit-metallic kunststoffbeschichtet, zum Aufschrauben</b>							
549 mm	495 mm	1	Stück	-	S	531447	15
815 mm	735 mm	1	Stück	-	S	531454	15
1049 mm	985 mm	1	Stück	-	S	531461	15



## Befestigungs-Set für Zaunfelder

Montagehinweis: Beachten Sie unser Aufbauvideo unter [www.youtube.de/gah1852](http://www.youtube.de/gah1852)

Setbestandteile: Ein Set bestehend aus: vier Befestigungswinkeln, feuerverzinkt, vier Bohrschrauben, vier Flachrundschraben, vier Muttern und Unterlegscheiben aus Edelstahl

Auf Anfrage lieferbar: Kunststoffbeschichtungen in allen RAL-Farben

VE	PE	Inhalt pro PE	Lieferzeit	Best.-Nr. 4004338...
<b>Material: Stahl roh, Oberfläche: feuerverzinkt</b>				
1	Beutel	1 Set	L	535902
<b>Material: Stahl roh, Oberfläche: feuerverzinkt, anthrazit-metallic kunststoffbeschichtet</b>				
1	Beutel	1 Set	L	535568



# DEKORELEMENTE

Gemacht, um zu halten.



Abb. auf Breite 450 mm gekürzt

### Dekorelement Design Eleganz

Breite: 2000 mm  
 Höhe: 200 mm  
 Materialstärke: 6,00 mm

Montagehinweis: Beachten Sie unser Aufbauvideo unter [www.youtube.de/gah1852](http://www.youtube.de/gah1852)

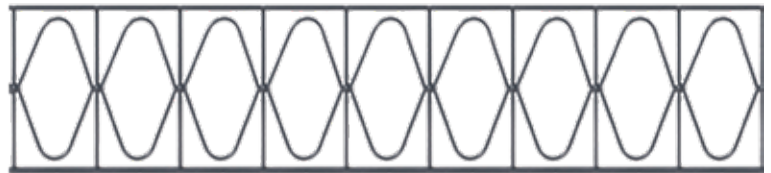
Breite	Höhe	VE	PE	Inhalt pro PE	Lieferzeit	Best.-Nr. 4004338...
Material: Stahl roh, Oberfläche: verzinkt, anthrazit kunststoffbeschichtet RAL 7016						
2000 mm	200 mm	1	Stück	-	L	665203 15



Abb. auf Breite 500 mm gekürzt

### Dekorelement Design Nexus

Breite: 2000 mm  
 Höhe: 200 mm  
 Materialstärke: 6,00 mm

Montagehinweis: Beachten Sie unser Aufbauvideo unter [www.youtube.de/gah1852](http://www.youtube.de/gah1852)

Breite	Höhe	VE	PE	Inhalt pro PE	Lieferzeit	Best.-Nr. 4004338...
Material: Stahl roh, Oberfläche: verzinkt, anthrazit kunststoffbeschichtet RAL 7016						
2000 mm	200 mm	1	Stück	-	L	665210 15



Abb. auf Breite 500 mm gekürzt

### Dekorelement Design Bergen

Breite: 2000 mm  
 Höhe: 200 mm  
 Materialstärke: 6,00 mm

Montagehinweis: Beachten Sie unser Aufbauvideo unter [www.youtube.de/gah1852](http://www.youtube.de/gah1852)

Breite	Höhe	VE	PE	Inhalt pro PE	Lieferzeit	Best.-Nr. 4004338...
Material: Stahl roh, Oberfläche: verzinkt, anthrazit kunststoffbeschichtet RAL 7016						
2000 mm	200 mm	1	Stück	-	L	665227 15





Abb. auf Breite 500 mm gekürzt

### Dekorelement Design Oslo

Breite: 2000 mm  
 Höhe: 200 mm  
 Materialstärke: 6,00 mm

Montagehinweis: Beachten Sie unser Aufbauvideo unter [www.youtube.de/gah1852](http://www.youtube.de/gah1852)

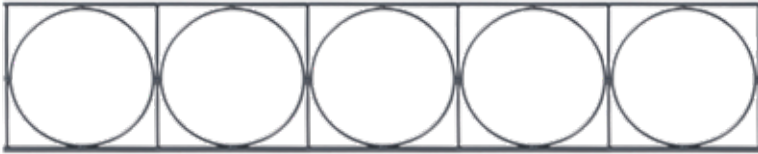
	Breite	Höhe	VE	PE	Inhalt pro PE	Lie-ferzeit	Best.-Nr. 4004338...
Material: Stahl roh, Oberfläche: verzinkt, anthrazit kunststoffbeschichtet RAL 7016							
15	2000 mm	200 mm	1	Stück	-	L	665234

### Stabilisator für Dekorelemente

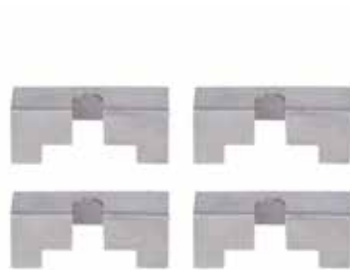

Länge: 50 mm  
 Breite: 20 mm  
 Höhe: 17 mm  
 Materialstärke: 1,00 mm

Montagehinweis: Pro Zaunfeld wird der Einsatz von zwei Stück Stabilisatoren empfohlen. Beachten Sie unser Aufbauvideo unter [www.youtube.de/gah1852](http://www.youtube.de/gah1852)

Zubehörhinweis: Bei Bedarf können die Stabilisatoren nach der Montage in farbig lackiert werden. Lackstifte oder Spray bitte separat bestellen.

	Länge	Breite	Höhe	VE	PE	Inhalt pro PE	Lie-ferzeit	Best.-Nr. 4004338...
Material: Edelstahl								
VA	50 mm	20 mm	17 mm	10	Stück	4 St.	L	665241

### Pfostenverlängerung für Dekorelemente



zur einfachen Erhöhung eines vorhandenen Doppelstab-Gittermattenzaunes

Zubehör wird vormontiert pro Pfosten mitgeliefert.  
 Länge: 200 mm  
 Gesamtlänge inkl. Adapter: 300 mm  
 Höhe: 190 mm  
 für Pfosten: 60 x 40 mm

• Der vorhandene Zaun muss nicht demontiert werden.

Montagehinweis: Die Aufnahme ist passend für Materialstärke des Pfostens von 1,5 mm bis 2 mm. Um die Stabilität bei niedrigen Materialstärken zu erhöhen empfiehlt es sich seitlich zu verschrauben.

Zubehörhinweis: Bitte passendes Dekorelement separat bestellen.

	VE	PE	Inhalt pro PE	Lieferzeit	Best.-Nr. 4004338...
Material: Stahl roh, Oberfläche: sendzimirverzinkt, anthrazit kunststoffbeschichtet RAL 7016					
15	1	Stück	-	L	672775

# EINSTAB-GITTERMATTEN

Gemacht, um zu halten.



### Stabgitter-Einzeltor Garden

Die angegebene Höhe entspricht dem Rahmenmaß.  
 Öffnung: 90 °  
 Breite von Mitte zu Mitte Pfosten: 1000 mm  
 Pfosten-Ø: 60 mm  
 Rahmenstärke-Ø: 42 mm  
 Material Füllung: 50 x 250 mm

Zubehörhinweis: Die Lieferung erfolgt inkl. verzinktem, auswechselbarem Rohrrahmen-schloss (DIN links und rechts verwendbar) mit Profilzylinder und zwei Schlüsseln, Türdrücker, Anschlag, verstellbaren Kloben.  
 Die Lieferung erfolgt inkl. Kloben- und Anschlagpfosten.

	Höhe	Pfostenlänge	VE	PE	Inhalt pro PE	Lie-ferzeit	Best.-Nr. 4004338...
Material: Stahl roh, Oberfläche: zinkphosphatiert, grün kunststoffbeschichtet RAL 6005, zum Einbetonieren							
10	750 mm	1250 mm	1	Stück	-	L	617400
10	1000 mm	1500 mm	1	Stück	-	L	617417
10	1250 mm	1750 mm	1	Stück	-	L	617424
10	1500 mm	2000 mm	1	Stück	-	L	617639
Material: Stahl roh, Oberfläche: zinkphosphatiert, anthrazit kunststoffbeschichtet RAL 7016, zum Einbetonieren							
10	750 mm	1250 mm	1	Stück	-	L	618070
10	1000 mm	1500 mm	1	Stück	-	L	618308
10	1250 mm	1750 mm	1	Stück	-	L	618315
10	1500 mm	2000 mm	1	Stück	-	L	618322



## Stabgitter-Doppeltor Garden

Die angegebene Höhe entspricht dem Rahmenmaß.

Ausführung: mittig geteilt

Öffnung: 90 °

Breite von Mitte zu Mitte Pfosten: 2988 mm

Pfosten-Ø: 60 mm

Rahmenstärke-Ø: 42 mm

Material Füllung: 50 x 250 mm

Zubehörhinweis: Die Lieferung erfolgt inkl. zwei Klobenpfosten.  
Die Lieferung erfolgt inkl. Zubehör-Set, bestehend aus verzinktem, auswechselbarem Rohrrahmenschluss (DIN links und rechts verwendbar), Profilylinder mit zwei Schlüsseln, Bodenschieber, Auflaufstütze und verstellbaren Kloben.

Höhe	Pfostenlänge	VE	PE	Inhalt pro PE	Lieferzeit	Best.-Nr. 4004338...	
Material: Stahl roh, Oberfläche: zinkphosphatiert, grün kunststoffbeschichtet RAL 6005, zum Einbetonieren							
750 mm	1250 mm	1	Stück	-	S	617448	10
1000 mm	1500 mm	1	Stück	-	L	617455	10
1250 mm	1750 mm	1	Stück	-	L	617462	10
1500 mm	2000 mm	1	Stück	-	S	617653	10
Material: Stahl roh, Oberfläche: zinkphosphatiert, anthrazit kunststoffbeschichtet RAL 7016, zum Einbetonieren							
750 mm	1250 mm	1	Stück	-	S	618339	10
1000 mm	1500 mm	1	Stück	-	L	618346	10
1250 mm	1750 mm	1	Stück	-	L	618377	10
1500 mm	2000 mm	1	Stück	-	L	618384	10



### Einstab-Gittermatte Garden, Typ 8/6/4

Die vier verstärkten Außenstäbe bilden einen geschlossenen Rahmen und sorgen für besondere Stabilität dieser Einstabmatte.

Breite: 2000 mm

Maschenweite: 50 x 250 mm

Montagehinweis: Beachten Sie unser Aufbauvideo unter [www.youtube.de/gah1852](http://www.youtube.de/gah1852)

	Höhe	VE	PE	Inhalt pro PE	Lieferzeit	Best.-Nr. 4004338...
Material: Stahl roh, Oberfläche: verzinkt, grün kunststoffbeschichtet RAL 6005						
15	750 mm	1	Stück	-	L	617172
15	1000 mm	1	Stück	-	L	617189
15	1250 mm	1	Stück	-	L	617196
15	1500 mm	1	Stück	-	L	617202
Material: Stahl roh, Oberfläche: verzinkt, anthrazit kunststoffbeschichtet RAL 7016						
15	750 mm	1	Stück	-	L	617141
15	1000 mm	1	Stück	-	L	617271
15	1250 mm	1	Stück	-	L	617288
15	1500 mm	1	Stück	-	L	617295



### Zaunpfosten, ungebohrt, zum Einbetonieren

mit Pfostenkappe aus Kunststoff

ohne Spanndrahthalter

Pfosten-Ø: 34 mm

- Sehr guter Halt im Betonfundament, da das Rohr am unteren Ende eingedrückt ist.

	Länge	VE	PE	Inhalt pro PE	Lieferzeit	Best.-Nr. 4004338...
Material: Stahl roh, Oberfläche: feuerverzinkt						
15	1225 mm	6	Stück	-	L	617646
15	1500 mm	6	Stück	-	L	617561
15	1750 mm	6	Stück	-	L	617776
Material: Stahl roh, Oberfläche: zinkphosphatiert, grün kunststoffbeschichtet RAL 6005						
10	1225 mm	6	Stück	-	L	617486
10	1500 mm	6	Stück	-	L	612788
10	1750 mm	6	Stück	-	L	617509
10	2000 mm	6	Stück	-	L	617677
Material: Stahl roh, Oberfläche: zinkphosphatiert, anthrazit kunststoffbeschichtet RAL 7016						
10	1225 mm	6	Stück	-	L	617493
10	1500 mm	6	Stück	-	L	617783
10	1750 mm	6	Stück	-	L	617790
10	2000 mm	6	Stück	-	L	617592
Material: Stahl roh, Oberfläche: zinkphosphatiert, anthrazit-metallic kunststoffbeschichtet						
10	1225 mm	6	Stück	-	L	617516
10	1500 mm	6	Stück	-	L	617523
10	1750 mm	6	Stück	-	L	617530
10	2000 mm	6	Stück	-	L	617547

## Zaunpfosten, ungebohrt, für Einschlag-Bodenhülsen

mit Pfostenkappe aus Kunststoff  
ohne Spanndrahthalter  
Pfosten-Ø: 34 mm

Montagehinweis: Wird der Pfosten zum Aufschrauben benötigt, muss auf einen Pfostenträger zurück gegriffen werden.  
Vor Montage ist der Zaunpfosten auf entsprechendes Maß zu kürzen.



Länge	VE	PE	Inhalt pro PE	Lieferzeit	Best.-Nr. 4004338...	
<b>Material: Stahl roh, Oberfläche: zinkphosphatiert, grün kunststoffbeschichtet RAL 6005</b>						
965 mm	6	Stück	-	L	617721	10
1415 mm	6	Stück	-	L	617738	10
1690 mm	6	Stück	-	L	617745	10
<b>Material: Stahl roh, Oberfläche: zinkphosphatiert, anthrazit kunststoffbeschichtet RAL 7016</b>						
965 mm	6	Stück	-	L	617608	10
1415 mm	6	Stück	-	L	617615	10
1690 mm	6	Stück	-	L	617622	10
<b>Material: Stahl roh, Oberfläche: zinkphosphatiert, anthrazit-metallic kunststoffbeschichtet</b>						
965 mm	6	Stück	-	L	617554	10
1415 mm	6	Stück	-	L	617578	10
1690 mm	6	Stück	-	L	617585	10

## Doppelschelle

zur Befestigung von Zaunfeldern an Pfosten

Schraubenlänge: 25 mm  
Schraube: M6

• EIN Schellentyp für ALLE Einstab- und Doppelstabmatten

Montagehinweis: Klemmt zuverlässig Einstab- und Doppelstabmatten mit vertikalen Drahtstärken zwischen 3,5 mm und 8 mm.

Zubehörhinweis: Die Lieferung erfolgt inkl. Befestigungsschrauben aus Edelstahl.



für Pfosten-Ø	VE	PE	Inhalt pro PE	Lieferzeit	Best.-Nr. 4004338...	
<b>Material: Stahl roh, Oberfläche: feuerverzinkt</b>						
34 mm	1	Stück	-	L	563387	
<b>Material: Stahl roh, Oberfläche: sendzimirverzinkt, grün kunststoffbeschichtet RAL 6005</b>						
34 mm	1	Stück	-	L	563400	
<b>Material: Stahl roh, Oberfläche: sendzimirverzinkt, anthrazit kunststoffbeschichtet RAL 7016</b>						
34 mm	1	Stück	-	L	563394	



## Endschelle

zur Befestigung von Zaunfeldern an Pfosten

Schraubenlänge: 25 mm  
Schraube: M6

- EIN Schellentyp für ALLE Einstab- und Doppelstabmatten

Montagehinweis: Klemmt zuverlässig Einstab- und Doppelstabmatten mit vertikalen Drahtstärken zwischen 3,5 mm und 8 mm.

Zubehörhinweis: Die Lieferung erfolgt inkl. Befestigungsschrauben aus Edelstahl.

	für Pfosten-Ø	VE	PE	Inhalt pro PE	Lieferzeit	Best.-Nr. 4004338...
Material: Stahl roh, Oberfläche: feuerverzinkt						
	34 mm	1	Stück	-	L	563448
Material: Stahl roh, Oberfläche: sendzimirverzinkt, grün kunststoffbeschichtet						
	34 mm	1	Stück	-	L	563462
	60 mm	1	Stück	-	L	563530
Material: Stahl roh, Oberfläche: sendzimirverzinkt, anthrazit kunststoffbeschichtet RAL 7016						
	34 mm	1	Stück	-	L	563509
	60 mm	1	Stück	-	L	563547

# FLEXO- UND SLIM TORE

Gemacht, um zu halten.



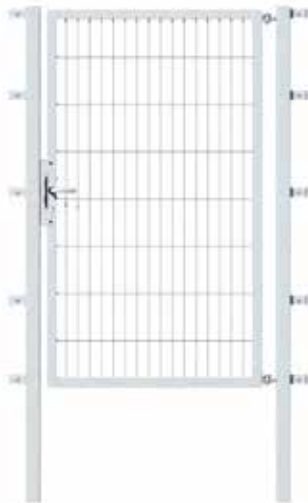

## Einzeltor Flexo, Typ 6/5/6

Elemente aus einem senkrecht und zwei waagrecht verschweißten Stahldrähten.

Die angegebene Höhe entspricht dem Rahmenmaß.

Öffnung: 90°

Rahmenstärke: 40 x 40 mm

Maschenweite: 50 x 200 mm

**Montagehinweis:** In der Lieferung sind zwei Kombipfosten enthalten, die vor Ort zu je einem Anschlag- und einem Klobenpfosten umgebaut werden.  
Beachten Sie unser Aufbauvideo unter [www.youtube.de/gah1852](http://www.youtube.de/gah1852)

**Zubehörhinweis:** Die Lieferung erfolgt inkl. Rohrrahmenschluss PZ-Lochung, DIN links und rechts verwendbar, Aufhängung M16, Türdrücker aus Aluminium, Profilzylinder, Anschlag, Pfosten und Befestigungslaschen für Doppelstab-Gittermatten.

**Setbestandteile:** Der Lieferumfang beinhaltet die Komponenten: ein Kombiflügel, zwei Kombipfosten, ein Zubehörbeutel für Einzelttore. Jede Komponente wird separat verpackt.

**Auf Anfrage lieferbar:** Individuelle Maßanfertigung  
Die max. Breite je Flügel beträgt 2500 mm.  
Kunststoffbeschichtungen in allen RAL-Farben

	Höhe	Nennbreite	lichte Breite	Rahmenbreite	Pfostenlänge	Pfostenstärke	VE	PE	Inhalt pro PE	Lieferzeit	Best.-Nr. 4004338...
Material: Stahl roh, Oberfläche: feuerverzinkt passiviert, zum Einbetonieren											
15	800 mm	1000 mm	1000 mm	910 mm	1300 mm	60 x 60 mm	1	Stück	-	L	646714
15	1000 mm	1000 mm	1000 mm	910 mm	1500 mm	60 x 60 mm	1	Stück	-	L	647063
15	1200 mm	1000 mm	1000 mm	910 mm	1700 mm	60 x 60 mm	1	Stück	-	L	646196
15	1400 mm	1000 mm	1000 mm	910 mm	1900 mm	60 x 60 mm	1	Stück	-	L	646745
15	1600 mm	1000 mm	1000 mm	910 mm	2100 mm	60 x 60 mm	1	Stück	-	L	646752
15	1800 mm	1000 mm	1000 mm	910 mm	2300 mm	60 x 60 mm	1	Stück	-	L	646769
15	2000 mm	1000 mm	1000 mm	910 mm	2500 mm	60 x 60 mm	1	Stück	-	L	646776
15	800 mm	1250 mm	1265 mm	1175 mm	1300 mm	60 x 60 mm	1	Stück	-	L	647117
15	1000 mm	1250 mm	1265 mm	1175 mm	1500 mm	60 x 60 mm	1	Stück	-	L	647124
15	1200 mm	1250 mm	1265 mm	1175 mm	1700 mm	60 x 60 mm	1	Stück	-	L	647131
15	1400 mm	1250 mm	1265 mm	1175 mm	1900 mm	60 x 60 mm	1	Stück	-	S	647148
15	1600 mm	1250 mm	1265 mm	1175 mm	2100 mm	60 x 60 mm	1	Stück	-	S	647162
15	1800 mm	1250 mm	1265 mm	1175 mm	2300 mm	60 x 60 mm	1	Stück	-	S	647179
15	2000 mm	1250 mm	1265 mm	1175 mm	2500 mm	60 x 60 mm	1	Stück	-	S	647186
15	800 mm	1500 mm	1515 mm	1425 mm	1500 mm	80 x 80 mm	1	Stück	-	L	647346
15	1000 mm	1500 mm	1515 mm	1425 mm	1700 mm	80 x 80 mm	1	Stück	-	L	647353
15	1200 mm	1500 mm	1515 mm	1425 mm	1900 mm	80 x 80 mm	1	Stück	-	L	647360
15	1400 mm	1500 mm	1515 mm	1425 mm	2100 mm	80 x 80 mm	1	Stück	-	L	647377
15	1600 mm	1500 mm	1515 mm	1425 mm	2300 mm	80 x 80 mm	1	Stück	-	L	647384
15	1800 mm	1500 mm	1515 mm	1425 mm	2500 mm	80 x 80 mm	1	Stück	-	L	647391
15	2000 mm	1500 mm	1515 mm	1425 mm	2700 mm	80 x 80 mm	1	Stück	-	S	647407
15	800 mm	2000 mm	2015 mm	1925 mm	1500 mm	80 x 80 mm	1	Stück	-	L	647575
15	1000 mm	2000 mm	2015 mm	1925 mm	1700 mm	80 x 80 mm	1	Stück	-	L	647582
15	1200 mm	2000 mm	2015 mm	1925 mm	1900 mm	80 x 80 mm	1	Stück	-	L	647599
15	1400 mm	2000 mm	2015 mm	1925 mm	2100 mm	80 x 80 mm	1	Stück	-	S	647612
15	1600 mm	2000 mm	2015 mm	1925 mm	2300 mm	80 x 80 mm	1	Stück	-	S	647629
15	1800 mm	2000 mm	2015 mm	1925 mm	2500 mm	80 x 80 mm	1	Stück	-	S	647636
15	2000 mm	2000 mm	2015 mm	1925 mm	2700 mm	80 x 80 mm	1	Stück	-	S	647643
Material: Stahl roh, Oberfläche: feuerverzinkt, grün kunststoffbeschichtet RAL 6005, zum Einbetonieren											
15	800 mm	1000 mm	1000 mm	910 mm	1300 mm	60 x 60 mm	1	Stück	-	L	646783
15	1000 mm	1000 mm	1000 mm	910 mm	1500 mm	60 x 60 mm	1	Stück	-	L	647070
15	1200 mm	1000 mm	1000 mm	910 mm	1700 mm	60 x 60 mm	1	Stück	-	L	646806
15	1400 mm	1000 mm	1000 mm	910 mm	1900 mm	60 x 60 mm	1	Stück	-	L	646813

Höhe	Nennbreite	lichte Breite	Rahmenbreite	Pfostenlänge	Pfostenstärke	VE	PE	Inhalt pro PE	Lieferzeit	Best.-Nr. 4004338...	
1600 mm	1000 mm	1000 mm	910 mm	2100 mm	60 x 60 mm	1	Stück	-	L	646820	15
1800 mm	1000 mm	1000 mm	910 mm	2300 mm	60 x 60 mm	1	Stück	-	L	646837	15
2000 mm	1000 mm	1000 mm	910 mm	2500 mm	60 x 60 mm	1	Stück	-	L	646844	15
800 mm	1250 mm	1265 mm	1175 mm	1300 mm	60 x 60 mm	1	Stück	-	L	647193	15
1000 mm	1250 mm	1265 mm	1175 mm	1500 mm	60 x 60 mm	1	Stück	-	L	647216	15
1200 mm	1250 mm	1265 mm	1175 mm	1700 mm	60 x 60 mm	1	Stück	-	L	647223	15
1400 mm	1250 mm	1265 mm	1175 mm	1900 mm	60 x 60 mm	1	Stück	-	S	647230	15
1600 mm	1250 mm	1265 mm	1175 mm	2100 mm	60 x 60 mm	1	Stück	-	S	647247	15
1800 mm	1250 mm	1265 mm	1175 mm	2300 mm	60 x 60 mm	1	Stück	-	S	647254	15
2000 mm	1250 mm	1265 mm	1175 mm	2500 mm	60 x 60 mm	1	Stück	-	S	647261	15
800 mm	1500 mm	1515 mm	1425 mm	1500 mm	80 x 80 mm	1	Stück	-	L	647414	15
1000 mm	1500 mm	1515 mm	1425 mm	1700 mm	80 x 80 mm	1	Stück	-	L	647421	15
1200 mm	1500 mm	1515 mm	1425 mm	1900 mm	80 x 80 mm	1	Stück	-	L	647438	15
1400 mm	1500 mm	1515 mm	1425 mm	2100 mm	80 x 80 mm	1	Stück	-	L	647445	15
1600 mm	1500 mm	1515 mm	1425 mm	2300 mm	80 x 80 mm	1	Stück	-	S	647452	15
1800 mm	1500 mm	1515 mm	1425 mm	2500 mm	80 x 80 mm	1	Stück	-	S	647469	15
2000 mm	1500 mm	1515 mm	1425 mm	2700 mm	80 x 80 mm	1	Stück	-	S	647476	15
800 mm	2000 mm	2015 mm	1925 mm	1500 mm	80 x 80 mm	1	Stück	-	L	647667	15
1000 mm	2000 mm	2015 mm	1925 mm	1700 mm	80 x 80 mm	1	Stück	-	L	647674	15
1200 mm	2000 mm	2015 mm	1925 mm	1900 mm	80 x 80 mm	1	Stück	-	L	647681	15
1400 mm	2000 mm	2015 mm	1925 mm	2100 mm	80 x 80 mm	1	Stück	-	S	647698	15
1600 mm	2000 mm	2015 mm	1925 mm	2300 mm	80 x 80 mm	1	Stück	-	S	647711	15
1800 mm	2000 mm	2015 mm	1925 mm	2500 mm	80 x 80 mm	1	Stück	-	S	647728	15
2000 mm	2000 mm	2015 mm	1925 mm	2700 mm	80 x 80 mm	1	Stück	-	S	647735	15
Material: Stahl roh, Oberfläche: feuerverzinkt, anthrazit kunststoffbeschichtet RAL 7016, zum Einbetonieren											
800 mm	1000 mm	1000 mm	910 mm	1300 mm	60 x 60 mm	1	Stück	-	L	646424	15
1000 mm	1000 mm	1000 mm	910 mm	1500 mm	60 x 60 mm	1	Stück	-	L	647087	15
1200 mm	1000 mm	1000 mm	910 mm	1700 mm	60 x 60 mm	1	Stück	-	L	647094	15
1400 mm	1000 mm	1000 mm	910 mm	1900 mm	60 x 60 mm	1	Stück	-	L	646455	15
1600 mm	1000 mm	1000 mm	910 mm	2100 mm	60 x 60 mm	1	Stück	-	L	646462	15
1800 mm	1000 mm	1000 mm	910 mm	2300 mm	60 x 60 mm	1	Stück	-	L	646479	15
2000 mm	1000 mm	1000 mm	910 mm	2500 mm	60 x 60 mm	1	Stück	-	L	646486	15
800 mm	1250 mm	1265 mm	1175 mm	1300 mm	60 x 60 mm	1	Stück	-	L	647278	15
1000 mm	1250 mm	1265 mm	1175 mm	1500 mm	60 x 60 mm	1	Stück	-	L	647285	15
1200 mm	1250 mm	1265 mm	1175 mm	1700 mm	60 x 60 mm	1	Stück	-	L	647292	15
1400 mm	1250 mm	1265 mm	1175 mm	1900 mm	60 x 60 mm	1	Stück	-	L	647308	15
1600 mm	1250 mm	1265 mm	1175 mm	2100 mm	60 x 60 mm	1	Stück	-	L	647315	15
1800 mm	1250 mm	1265 mm	1175 mm	2300 mm	60 x 60 mm	1	Stück	-	L	647322	15
2000 mm	1250 mm	1265 mm	1175 mm	2500 mm	60 x 60 mm	1	Stück	-	L	647339	15
800 mm	1500 mm	1515 mm	1425 mm	1500 mm	80 x 80 mm	1	Stück	-	L	647483	15
1000 mm	1500 mm	1515 mm	1425 mm	1700 mm	80 x 80 mm	1	Stück	-	L	647490	15
1200 mm	1500 mm	1515 mm	1425 mm	1900 mm	80 x 80 mm	1	Stück	-	L	647513	15
1400 mm	1500 mm	1515 mm	1425 mm	2100 mm	80 x 80 mm	1	Stück	-	L	647520	15
1600 mm	1500 mm	1515 mm	1425 mm	2300 mm	80 x 80 mm	1	Stück	-	L	647537	15
1800 mm	1500 mm	1515 mm	1425 mm	2500 mm	80 x 80 mm	1	Stück	-	L	647544	15
2000 mm	1500 mm	1515 mm	1425 mm	2700 mm	80 x 80 mm	1	Stück	-	L	647568	15
800 mm	2000 mm	2015 mm	1925 mm	1500 mm	80 x 80 mm	1	Stück	-	L	647742	15
1000 mm	2000 mm	2015 mm	1925 mm	1700 mm	80 x 80 mm	1	Stück	-	L	647759	15
1200 mm	2000 mm	2015 mm	1925 mm	1900 mm	80 x 80 mm	1	Stück	-	L	647766	15
1400 mm	2000 mm	2015 mm	1925 mm	2100 mm	80 x 80 mm	1	Stück	-	L	647773	15
1600 mm	2000 mm	2015 mm	1925 mm	2300 mm	80 x 80 mm	1	Stück	-	L	647780	15
1800 mm	2000 mm	2015 mm	1925 mm	2500 mm	80 x 80 mm	1	Stück	-	L	647797	15
2000 mm	2000 mm	2015 mm	1925 mm	2700 mm	80 x 80 mm	1	Stück	-	S	647803	15



### Doppeltor Flexo, Typ 6/5/6

Aufteilung Breite Schließflügel/Zweitflügel siehe Maßangaben  
 Elemente aus einem senkrecht und zwei waagrecht verschweißten Stahldrähten.  
 Die angegebene Höhe entspricht dem Rahmenmaß.  
 Öffnung: 90 °  
 Rahmenstärke: 40 x 40 mm  
 Maschenweite: 50 x 200 mm

- Montagehinweis:** In der Lieferung sind zwei Kombiflügel enthalten, die vor Ort zu je einem Schließ- und einem Zweitflügel umgebaut werden. Die Aufteilung der Flügelbreiten bei ungleichgeteilten Toren kann daher vor Ort getauscht werden. Außerdem sind zwei Kombipfosten enthalten, die vor Ort zu zwei Klobenpfosten umgebaut werden. Beachten Sie unser Aufbauvideo unter [www.youtube.de/gah1852](http://www.youtube.de/gah1852)
- Zubehörhinweis:** Die Lieferung erfolgt inkl. Rohrrahmenschluss PZ-Lochung, DIN links und rechts verwendbar, Aufhängung M16, Türdrücker aus Aluminium, Profilylinder, Anschlag, Bodenschieber, Auflaufstütze, Pfosten und Befestigungsglaschen für Doppelstab-Gittermatten.
- Setbestandteile:** Der Lieferumfang beinhaltet die Komponenten: zwei Kombiflügel, zwei Kombipfosten, ein Zubehörbeutel für Doppeltore, eine Auflaufstütze. Jede Komponente wird separat verpackt.
- Auf Anfrage lieferbar:** Individuelle Maßanfertigung  
 Die max. Breite je Flügel beträgt 2500 mm.  
 Kunststoffbeschichtungen in allen RAL-Farben

	Höhe	Nennbreite	lichte Breite	Rahmenbreite Schließflügel	Rahmenbreite Zweitflügel	Pfostenlänge	Pfostenstärke	VE	PE	Inhalt pro PE	Lieferzeit	Best.-Nr. 4004338...
Material: Stahl roh, Oberfläche: feuerverzinkt passiviert, zum Einbetonieren												
15	800 mm	2000 mm	1970 mm	910 mm	910 mm	1300 mm	60 x 60 mm	1	Stück	-	L	647810
15	1000 mm	2000 mm	1970 mm	910 mm	910 mm	1500 mm	60 x 60 mm	1	Stück	-	L	647827
15	1200 mm	2000 mm	1970 mm	910 mm	910 mm	1700 mm	60 x 60 mm	1	Stück	-	L	647834
15	1400 mm	2000 mm	1970 mm	910 mm	910 mm	1900 mm	60 x 60 mm	1	Stück	-	L	647841
15	1600 mm	2000 mm	1970 mm	910 mm	910 mm	2100 mm	60 x 60 mm	1	Stück	-	L	647858
15	1800 mm	2000 mm	1970 mm	910 mm	910 mm	2300 mm	60 x 60 mm	1	Stück	-	L	647865
15	2000 mm	2000 mm	1970 mm	910 mm	910 mm	2500 mm	60 x 60 mm	1	Stück	-	L	647872
15	800 mm	2500 mm	2500 mm	1175 mm	1175 mm	1300 mm	60 x 60 mm	1	Stück	-	L	647889
15	1000 mm	2500 mm	2500 mm	1175 mm	1175 mm	1500 mm	60 x 60 mm	1	Stück	-	L	647896
15	1200 mm	2500 mm	2500 mm	1175 mm	1175 mm	1700 mm	60 x 60 mm	1	Stück	-	L	647902
15	1400 mm	2500 mm	2500 mm	1175 mm	1175 mm	1900 mm	60 x 60 mm	1	Stück	-	S	647919
15	1600 mm	2500 mm	2500 mm	1175 mm	1175 mm	2100 mm	60 x 60 mm	1	Stück	-	S	647926
15	1800 mm	2500 mm	2500 mm	1175 mm	1175 mm	2300 mm	60 x 60 mm	1	Stück	-	S	647933
15	2000 mm	2500 mm	2500 mm	1175 mm	1175 mm	2500 mm	60 x 60 mm	1	Stück	-	L	647940
15	800 mm	3000 mm	2985 mm	910 mm	1925 mm	1500 mm	80 x 80 mm	1	Stück	-	L	646516
15	1000 mm	3000 mm	2985 mm	910 mm	1925 mm	1700 mm	80 x 80 mm	1	Stück	-	L	646523
15	1200 mm	3000 mm	2985 mm	910 mm	1925 mm	1900 mm	80 x 80 mm	1	Stück	-	L	646530
15	1400 mm	3000 mm	2985 mm	910 mm	1925 mm	2100 mm	80 x 80 mm	1	Stück	-	L	646547
15	1600 mm	3000 mm	2985 mm	910 mm	1925 mm	2300 mm	80 x 80 mm	1	Stück	-	S	646561

Höhe	Nennbreite	lichte Breite	Rahmenbreite Schließflügel	Rahmenbreite Zweiflügel	Pfostenlänge	Pfostenstärke	VE	PE	Inhalt pro PE	Lieferzeit	Best.-Nr. 4004338...
1800 mm	3000 mm	2985 mm	910 mm	1925 mm	2500 mm	80 x 80 mm	1	Stück	-	S	646578
2000 mm	3000 mm	2985 mm	910 mm	1925 mm	2700 mm	80 x 80 mm	1	Stück	-	S	646585
800 mm	3000 mm	3000 mm	1425 mm	1425 mm	1500 mm	80 x 80 mm	1	Stück	-	L	646851
1000 mm	3000 mm	3000 mm	1425 mm	1425 mm	1700 mm	80 x 80 mm	1	Stück	-	L	646868
1200 mm	3000 mm	3000 mm	1425 mm	1425 mm	1900 mm	80 x 80 mm	1	Stück	-	L	646875
1400 mm	3000 mm	3000 mm	1425 mm	1425 mm	2100 mm	80 x 80 mm	1	Stück	-	L	646882
1600 mm	3000 mm	3000 mm	1425 mm	1425 mm	2300 mm	80 x 80 mm	1	Stück	-	L	648930
1800 mm	3000 mm	3000 mm	1425 mm	1425 mm	2500 mm	80 x 80 mm	1	Stück	-	L	648947
2000 mm	3000 mm	3000 mm	1425 mm	1425 mm	2700 mm	80 x 80 mm	1	Stück	-	L	648954
800 mm	3500 mm	3500 mm	1425 mm	1925 mm	1500 mm	80 x 80 mm	1	Stück	-	L	647957
1000 mm	3500 mm	3500 mm	1425 mm	1925 mm	1700 mm	80 x 80 mm	1	Stück	-	L	647964
1200 mm	3500 mm	3500 mm	1425 mm	1925 mm	1900 mm	80 x 80 mm	1	Stück	-	L	647971
1400 mm	3500 mm	3500 mm	1425 mm	1925 mm	2100 mm	80 x 80 mm	1	Stück	-	S	647988
1600 mm	3500 mm	3500 mm	1425 mm	1925 mm	2300 mm	80 x 80 mm	1	Stück	-	S	647995
1800 mm	3500 mm	3500 mm	1425 mm	1925 mm	2500 mm	80 x 80 mm	1	Stück	-	S	648039
2000 mm	3500 mm	3500 mm	1425 mm	1925 mm	2700 mm	80 x 80 mm	1	Stück	-	S	648046
800 mm	4000 mm	4000 mm	1925 mm	1925 mm	1500 mm	80 x 80 mm	1	Stück	-	L	648961
1000 mm	4000 mm	4000 mm	1925 mm	1925 mm	1700 mm	80 x 80 mm	1	Stück	-	L	648978
1200 mm	4000 mm	4000 mm	1925 mm	1925 mm	1900 mm	80 x 80 mm	1	Stück	-	L	648985
1400 mm	4000 mm	4000 mm	1925 mm	1925 mm	2100 mm	80 x 80 mm	1	Stück	-	S	648992
1600 mm	4000 mm	4000 mm	1925 mm	1925 mm	2300 mm	80 x 80 mm	1	Stück	-	S	649005
1800 mm	4000 mm	4000 mm	1925 mm	1925 mm	2500 mm	80 x 80 mm	1	Stück	-	S	649012
2000 mm	4000 mm	4000 mm	1925 mm	1925 mm	2700 mm	80 x 80 mm	1	Stück	-	S	649029
Material: Stahl roh, Oberfläche: feuerverzinkt, grün kunststoffbeschichtet RAL 6005, zum Einbetonieren											
800 mm	2000 mm	1970 mm	910 mm	910 mm	1300 mm	60 x 60 mm	1	Stück	-	L	648053
1000 mm	2000 mm	1970 mm	910 mm	910 mm	1500 mm	60 x 60 mm	1	Stück	-	L	648060
1200 mm	2000 mm	1970 mm	910 mm	910 mm	1700 mm	60 x 60 mm	1	Stück	-	L	648077
1400 mm	2000 mm	1970 mm	910 mm	910 mm	1900 mm	60 x 60 mm	1	Stück	-	L	648084
1600 mm	2000 mm	1970 mm	910 mm	910 mm	2100 mm	60 x 60 mm	1	Stück	-	L	648091
1800 mm	2000 mm	1970 mm	910 mm	910 mm	2300 mm	60 x 60 mm	1	Stück	-	L	648138
2000 mm	2000 mm	1970 mm	910 mm	910 mm	2500 mm	60 x 60 mm	1	Stück	-	L	648145
800 mm	2500 mm	2500 mm	1175 mm	1175 mm	1300 mm	60 x 60 mm	1	Stück	-	L	648152
1000 mm	2500 mm	2500 mm	1175 mm	1175 mm	1500 mm	60 x 60 mm	1	Stück	-	L	648169
1200 mm	2500 mm	2500 mm	1175 mm	1175 mm	1700 mm	60 x 60 mm	1	Stück	-	L	648176
1400 mm	2500 mm	2500 mm	1175 mm	1175 mm	1900 mm	60 x 60 mm	1	Stück	-	S	648183
1600 mm	2500 mm	2500 mm	1175 mm	1175 mm	2100 mm	60 x 60 mm	1	Stück	-	S	648190
1800 mm	2500 mm	2500 mm	1175 mm	1175 mm	2300 mm	60 x 60 mm	1	Stück	-	S	648237
2000 mm	2500 mm	2500 mm	1175 mm	1175 mm	2500 mm	60 x 60 mm	1	Stück	-	S	648244
800 mm	3000 mm	2985 mm	910 mm	1925 mm	1500 mm	80 x 80 mm	1	Stück	-	L	646592
1000 mm	3000 mm	2985 mm	910 mm	1925 mm	1700 mm	80 x 80 mm	1	Stück	-	L	646615
1200 mm	3000 mm	2985 mm	910 mm	1925 mm	1900 mm	80 x 80 mm	1	Stück	-	L	646622
1400 mm	3000 mm	2985 mm	910 mm	1925 mm	2100 mm	80 x 80 mm	1	Stück	-	S	646639
1600 mm	3000 mm	2985 mm	910 mm	1925 mm	2300 mm	80 x 80 mm	1	Stück	-	S	646646
1800 mm	3000 mm	2985 mm	910 mm	1925 mm	2500 mm	80 x 80 mm	1	Stück	-	S	646660
2000 mm	3000 mm	2985 mm	910 mm	1925 mm	2700 mm	80 x 80 mm	1	Stück	-	S	646899
800 mm	3000 mm	3000 mm	1425 mm	1425 mm	1500 mm	80 x 80 mm	1	Stück	-	L	649036
1000 mm	3000 mm	3000 mm	1425 mm	1425 mm	1700 mm	80 x 80 mm	1	Stück	-	L	649043
1200 mm	3000 mm	3000 mm	1425 mm	1425 mm	1900 mm	80 x 80 mm	1	Stück	-	L	649050
1400 mm	3000 mm	3000 mm	1425 mm	1425 mm	2100 mm	80 x 80 mm	1	Stück	-	L	649067
1600 mm	3000 mm	3000 mm	1425 mm	1425 mm	2300 mm	80 x 80 mm	1	Stück	-	S	649074
1800 mm	3000 mm	3000 mm	1425 mm	1425 mm	2500 mm	80 x 80 mm	1	Stück	-	S	649081
2000 mm	3000 mm	3000 mm	1425 mm	1425 mm	2700 mm	80 x 80 mm	1	Stück	-	S	649098
800 mm	3500 mm	3500 mm	1425 mm	1925 mm	1500 mm	80 x 80 mm	1	Stück	-	L	648251
1000 mm	3500 mm	3500 mm	1425 mm	1925 mm	1700 mm	80 x 80 mm	1	Stück	-	L	648268
1200 mm	3500 mm	3500 mm	1425 mm	1925 mm	1900 mm	80 x 80 mm	1	Stück	-	L	648275

	Höhe	Nenn- breite	lichte Breite	Rahmenbrei- te Schließflügel	Rahmenbrei- te Zweitflügel	Pfosten- länge	Pfosten- stärke	VE	PE	Inhalt pro PE	Lie- ferzeit	Best.-Nr. 4004338...
15	1400 mm	3500 mm	3500 mm	1425 mm	1925 mm	2100 mm	80 x 80 mm	1	Stück	-	S	648282
15	1600 mm	3500 mm	3500 mm	1425 mm	1925 mm	2300 mm	80 x 80 mm	1	Stück	-	S	648299
15	1800 mm	3500 mm	3500 mm	1425 mm	1925 mm	2500 mm	80 x 80 mm	1	Stück	-	S	648336
15	2000 mm	3500 mm	3500 mm	1425 mm	1925 mm	2700 mm	80 x 80 mm	1	Stück	-	S	648343
15	800 mm	4000 mm	4000 mm	1925 mm	1925 mm	1500 mm	80 x 80 mm	1	Stück	-	L	649104
15	1000 mm	4000 mm	4000 mm	1925 mm	1925 mm	1700 mm	80 x 80 mm	1	Stück	-	L	649111
15	1200 mm	4000 mm	4000 mm	1925 mm	1925 mm	1900 mm	80 x 80 mm	1	Stück	-	L	649128
15	1400 mm	4000 mm	4000 mm	1925 mm	1925 mm	2100 mm	80 x 80 mm	1	Stück	-	S	649135
15	1600 mm	4000 mm	4000 mm	1925 mm	1925 mm	2300 mm	80 x 80 mm	1	Stück	-	S	649142
15	1800 mm	4000 mm	4000 mm	1925 mm	1925 mm	2500 mm	80 x 80 mm	1	Stück	-	S	649159
15	2000 mm	4000 mm	4000 mm	1925 mm	1925 mm	2700 mm	80 x 80 mm	1	Stück	-	S	649166
Material: Stahl roh, Oberfläche: feuerverzinkt, anthrazit kunststoffbeschichtet RAL 7016, zum Einbetonieren												
15	800 mm	2000 mm	1970 mm	910 mm	910 mm	1300 mm	60 x 60 mm	1	Stück	-	L	648381
15	1000 mm	2000 mm	1970 mm	910 mm	910 mm	1500 mm	60 x 60 mm	1	Stück	-	L	648398
15	1200 mm	2000 mm	1970 mm	910 mm	910 mm	1700 mm	60 x 60 mm	1	Stück	-	L	648435
15	1400 mm	2000 mm	1970 mm	910 mm	910 mm	1900 mm	60 x 60 mm	1	Stück	-	L	648442
15	1600 mm	2000 mm	1970 mm	910 mm	910 mm	2100 mm	60 x 60 mm	1	Stück	-	L	648459
15	1800 mm	2000 mm	1970 mm	910 mm	910 mm	2300 mm	60 x 60 mm	1	Stück	-	L	648466
15	2000 mm	2000 mm	1970 mm	910 mm	910 mm	2500 mm	60 x 60 mm	1	Stück	-	L	648473
15	800 mm	2500 mm	2500 mm	1175 mm	1175 mm	1300 mm	60 x 60 mm	1	Stück	-	L	648480
15	1000 mm	2500 mm	2500 mm	1175 mm	1175 mm	1500 mm	60 x 60 mm	1	Stück	-	L	648497
15	1200 mm	2500 mm	2500 mm	1175 mm	1175 mm	1700 mm	60 x 60 mm	1	Stück	-	L	648534
15	1400 mm	2500 mm	2500 mm	1175 mm	1175 mm	1900 mm	60 x 60 mm	1	Stück	-	L	648541
15	1600 mm	2500 mm	2500 mm	1175 mm	1175 mm	2100 mm	60 x 60 mm	1	Stück	-	L	648558
15	1800 mm	2500 mm	2500 mm	1175 mm	1175 mm	2300 mm	60 x 60 mm	1	Stück	-	L	648565
15	2000 mm	2500 mm	2500 mm	1175 mm	1175 mm	2500 mm	60 x 60 mm	1	Stück	-	L	648572
15	800 mm	3000 mm	2985 mm	910 mm	1925 mm	1500 mm	80 x 80 mm	1	Stück	-	L	646967
15	1000 mm	3000 mm	2985 mm	910 mm	1925 mm	1700 mm	80 x 80 mm	1	Stück	-	L	646974
15	1200 mm	3000 mm	2985 mm	910 mm	1925 mm	1900 mm	80 x 80 mm	1	Stück	-	L	646998
15	1400 mm	3000 mm	2985 mm	910 mm	1925 mm	2100 mm	80 x 80 mm	1	Stück	-	L	647018
15	1600 mm	3000 mm	2985 mm	910 mm	1925 mm	2300 mm	80 x 80 mm	1	Stück	-	L	647025
15	1800 mm	3000 mm	2985 mm	910 mm	1925 mm	2500 mm	80 x 80 mm	1	Stück	-	L	647032
15	2000 mm	3000 mm	2985 mm	910 mm	1925 mm	2700 mm	80 x 80 mm	1	Stück	-	S	647049
15	800 mm	3000 mm	3000 mm	1425 mm	1425 mm	1500 mm	80 x 80 mm	1	Stück	-	L	650339
15	1000 mm	3000 mm	3000 mm	1425 mm	1425 mm	1700 mm	80 x 80 mm	1	Stück	-	L	650346
15	1200 mm	3000 mm	3000 mm	1425 mm	1425 mm	1900 mm	80 x 80 mm	1	Stück	-	L	650353
15	1400 mm	3000 mm	3000 mm	1425 mm	1425 mm	2100 mm	80 x 80 mm	1	Stück	-	L	650360
15	1600 mm	3000 mm	3000 mm	1425 mm	1425 mm	2300 mm	80 x 80 mm	1	Stück	-	L	650377
15	1800 mm	3000 mm	3000 mm	1425 mm	1425 mm	2500 mm	80 x 80 mm	1	Stück	-	L	650384
15	2000 mm	3000 mm	3000 mm	1425 mm	1425 mm	2700 mm	80 x 80 mm	1	Stück	-	L	650391
15	800 mm	3500 mm	3500 mm	1425 mm	1925 mm	1500 mm	80 x 80 mm	1	Stück	-	L	648589
15	1000 mm	3500 mm	3500 mm	1425 mm	1925 mm	1700 mm	80 x 80 mm	1	Stück	-	L	648596
15	1200 mm	3500 mm	3500 mm	1425 mm	1925 mm	1900 mm	80 x 80 mm	1	Stück	-	L	648633
15	1400 mm	3500 mm	3500 mm	1425 mm	1925 mm	2100 mm	80 x 80 mm	1	Stück	-	L	648640
15	1600 mm	3500 mm	3500 mm	1425 mm	1925 mm	2300 mm	80 x 80 mm	1	Stück	-	L	648657
15	1800 mm	3500 mm	3500 mm	1425 mm	1925 mm	2500 mm	80 x 80 mm	1	Stück	-	L	648664
15	2000 mm	3500 mm	3500 mm	1425 mm	1925 mm	2700 mm	80 x 80 mm	1	Stück	-	S	648671
15	800 mm	4000 mm	4000 mm	1925 mm	1925 mm	1500 mm	80 x 80 mm	1	Stück	-	L	650407
15	1000 mm	4000 mm	4000 mm	1925 mm	1925 mm	1700 mm	80 x 80 mm	1	Stück	-	L	650414
15	1200 mm	4000 mm	4000 mm	1925 mm	1925 mm	1900 mm	80 x 80 mm	1	Stück	-	L	650421
15	1400 mm	4000 mm	4000 mm	1925 mm	1925 mm	2100 mm	80 x 80 mm	1	Stück	-	L	650438
15	1600 mm	4000 mm	4000 mm	1925 mm	1925 mm	2300 mm	80 x 80 mm	1	Stück	-	L	650445
15	1800 mm	4000 mm	4000 mm	1925 mm	1925 mm	2500 mm	80 x 80 mm	1	Stück	-	L	650452
15	2000 mm	4000 mm	4000 mm	1925 mm	1925 mm	2700 mm	80 x 80 mm	1	Stück	-	S	650469

## Torflügel Flexo, Typ 6/5/6

Elemente aus einem senkrecht und zwei waagrecht verschweißten Stahldrähten.

Die angegebene Höhe entspricht dem Rahmenmaß.

Rahmenstärke: 40 x 40 mm

Maschenweite: 50 x 200 mm

· Ab einer Rahmenbreite von 1425 mm empfehlen wir eine Pfostenstärke von 80 x 80 mm.

Montagehinweis: Dieser Torflügel ist als Schließflügel konzipiert und kann zum Zweitflügel umgebaut werden. Entsprechendes Zubehör dazu finden Sie im Zubehörbeutel für Doppeltore.  
Beachten Sie unser Aufbauvideo unter [www.youtube.de/gah1852](http://www.youtube.de/gah1852)

Auf Anfrage lieferbar: Kunststoffbeschichtungen in allen RAL-Farben



Höhe	Rahmenbreite	VE	PE	Inhalt pro PE	Lieferzeit	Best.-Nr. 4004338...	
Material: Stahl roh, Oberfläche: feuerverzinkt passiviert							
800 mm	910 mm	1	Stück	-	L	666002	15
1000 mm	910 mm	1	Stück	-	L	666019	15
1200 mm	910 mm	1	Stück	-	L	666026	15
1400 mm	910 mm	1	Stück	-	L	666033	15
1600 mm	910 mm	1	Stück	-	L	666040	15
1800 mm	910 mm	1	Stück	-	L	666057	15
2000 mm	910 mm	1	Stück	-	L	666064	15
800 mm	1175 mm	1	Stück	-	L	666071	15
1000 mm	1175 mm	1	Stück	-	L	666088	15
1200 mm	1175 mm	1	Stück	-	S	666095	15
1400 mm	1175 mm	1	Stück	-	S	666101	15
1600 mm	1175 mm	1	Stück	-	S	666118	15
1800 mm	1175 mm	1	Stück	-	S	666125	15
2000 mm	1175 mm	1	Stück	-	L	666132	15
800 mm	1425 mm	1	Stück	-	L	666149	15
1000 mm	1425 mm	1	Stück	-	L	666156	15
1200 mm	1425 mm	1	Stück	-	L	666163	15
1400 mm	1425 mm	1	Stück	-	L	666170	15
1600 mm	1425 mm	1	Stück	-	L	666187	15
1800 mm	1425 mm	1	Stück	-	L	666194	15
2000 mm	1425 mm	1	Stück	-	L	666200	15
800 mm	1925 mm	1	Stück	-	L	666217	15
1000 mm	1925 mm	1	Stück	-	L	666224	15
1200 mm	1925 mm	1	Stück	-	S	666231	15
1400 mm	1925 mm	1	Stück	-	S	666248	15
1600 mm	1925 mm	1	Stück	-	S	666255	15
1800 mm	1925 mm	1	Stück	-	S	666262	15
2000 mm	1925 mm	1	Stück	-	S	666279	15
Material: Stahl roh, Oberfläche: feuerverzinkt, grün kunststoffbeschichtet RAL 6005							
800 mm	910 mm	1	Stück	-	L	666286	15
1000 mm	910 mm	1	Stück	-	L	666293	15
1200 mm	910 mm	1	Stück	-	L	666309	15
1400 mm	910 mm	1	Stück	-	L	666316	15
1600 mm	910 mm	1	Stück	-	L	666323	15
1800 mm	910 mm	1	Stück	-	L	666330	15
2000 mm	910 mm	1	Stück	-	L	666347	15
800 mm	1175 mm	1	Stück	-	L	666354	15
1000 mm	1175 mm	1	Stück	-	L	666361	15
1200 mm	1175 mm	1	Stück	-	L	666378	15
1400 mm	1175 mm	1	Stück	-	S	666385	15

	Höhe	Rahmenbreite	VE	PE	Inhalt pro PE	Lie- ferzeit	Best.-Nr. 4004338...
15	1600 mm	1175 mm	1	Stück	-	S	666392
15	1800 mm	1175 mm	1	Stück	-	S	666408
15	2000 mm	1175 mm	1	Stück	-	S	666415
15	800 mm	1425 mm	1	Stück	-	L	666422
15	1000 mm	1425 mm	1	Stück	-	L	666439
15	1200 mm	1425 mm	1	Stück	-	L	666446
15	1400 mm	1425 mm	1	Stück	-	L	666453
15	1600 mm	1425 mm	1	Stück	-	L	666460
15	1800 mm	1425 mm	1	Stück	-	L	666477
15	2000 mm	1425 mm	1	Stück	-	S	666484
15	800 mm	1925 mm	1	Stück	-	L	666491
15	1000 mm	1925 mm	1	Stück	-	L	666507
15	1200 mm	1925 mm	1	Stück	-	L	666514
15	1400 mm	1925 mm	1	Stück	-	S	666521
15	1600 mm	1925 mm	1	Stück	-	S	666538
15	1800 mm	1925 mm	1	Stück	-	S	666545
15	2000 mm	1925 mm	1	Stück	-	S	666552
Material: Stahl roh, Oberfläche: feuerverzinkt, anthrazit kunststoffbeschichtet RAL 7016							
15	800 mm	910 mm	1	Stück	-	L	666569
15	1000 mm	910 mm	1	Stück	-	L	666576
15	1200 mm	910 mm	1	Stück	-	L	666583
15	1400 mm	910 mm	1	Stück	-	L	666590
15	1600 mm	910 mm	1	Stück	-	L	666606
15	1800 mm	910 mm	1	Stück	-	L	666613
15	2000 mm	910 mm	1	Stück	-	L	666620
15	800 mm	1175 mm	1	Stück	-	L	666637
15	1000 mm	1175 mm	1	Stück	-	L	666644
15	1200 mm	1175 mm	1	Stück	-	L	666651
15	1400 mm	1175 mm	1	Stück	-	L	666668
15	1600 mm	1175 mm	1	Stück	-	L	666675
15	1800 mm	1175 mm	1	Stück	-	L	666682
15	2000 mm	1175 mm	1	Stück	-	L	666699
15	800 mm	1425 mm	1	Stück	-	L	666705
15	1000 mm	1425 mm	1	Stück	-	L	666712
15	1200 mm	1425 mm	1	Stück	-	L	666729
15	1400 mm	1425 mm	1	Stück	-	L	666736
15	1600 mm	1425 mm	1	Stück	-	L	666743
15	1800 mm	1425 mm	1	Stück	-	L	666750
15	2000 mm	1425 mm	1	Stück	-	L	666767
15	800 mm	1925 mm	1	Stück	-	L	666774
15	1000 mm	1925 mm	1	Stück	-	L	666781
15	1200 mm	1925 mm	1	Stück	-	L	666798
15	1400 mm	1925 mm	1	Stück	-	L	666804
15	1600 mm	1925 mm	1	Stück	-	L	666811
15	1800 mm	1925 mm	1	Stück	-	L	666828
15	2000 mm	1925 mm	1	Stück	-	S	666835

## Torpfosten Flexo

als Anschlag- oder Klobenpfosten verwendbar

- Ab einer Rahmenbreite von 1425 mm empfehlen wir eine Pfostenstärke von 80 x 80 mm.

Montagehinweis: Dieser Torpfosten kann als Anschlag- oder Klobenpfosten eingesetzt werden. Entsprechendes Zubehör dazu finden Sie im jeweiligen Zubehörbeutel für Einzel- oder Doppeltore. Beachten Sie unser Aufbauvideo unter [www.youtube.de/gah1852](http://www.youtube.de/gah1852)



Torhöhe	Pfostenlänge	Pfostenstärke	VE	PE	Inhalt pro PE	Lieferzeit	Best.-Nr. 4004338...	
Material: Stahl roh, Oberfläche: feuerverzinkt passiviert, zum Einbetonieren								
800 mm	1300 mm	60 x 60 mm	1	Stück	-	L	666842	15
1000 mm	1500 mm	60 x 60 mm	1	Stück	-	L	666859	15
1200 mm	1700 mm	60 x 60 mm	1	Stück	-	L	666866	15
1400 mm	1900 mm	60 x 60 mm	1	Stück	-	L	666873	15
1600 mm	2100 mm	60 x 60 mm	1	Stück	-	L	666880	15
1800 mm	2300 mm	60 x 60 mm	1	Stück	-	L	666897	15
2000 mm	2500 mm	60 x 60 mm	1	Stück	-	L	666903	15
800 mm	1500 mm	80 x 80 mm	1	Stück	-	L	666910	15
1000 mm	1700 mm	80 x 80 mm	1	Stück	-	L	666927	15
1200 mm	1900 mm	80 x 80 mm	1	Stück	-	L	666934	15
1400 mm	2100 mm	80 x 80 mm	1	Stück	-	L	666941	15
1600 mm	2300 mm	80 x 80 mm	1	Stück	-	L	666958	15
1800 mm	2500 mm	80 x 80 mm	1	Stück	-	L	666965	15
2000 mm	2700 mm	80 x 80 mm	1	Stück	-	L	666972	15
Material: Stahl roh, Oberfläche: sendzimirverzinkt, grün kunststoffbeschichtet RAL 6005, zum Einbetonieren								
800 mm	1300 mm	60 x 60 mm	1	Stück	-	L	666989	15
1000 mm	1500 mm	60 x 60 mm	1	Stück	-	L	666996	15
1200 mm	1700 mm	60 x 60 mm	1	Stück	-	L	667009	15
1400 mm	1900 mm	60 x 60 mm	1	Stück	-	L	667016	15
1600 mm	2100 mm	60 x 60 mm	1	Stück	-	L	667023	15
1800 mm	2300 mm	60 x 60 mm	1	Stück	-	L	667030	15
2000 mm	2500 mm	60 x 60 mm	1	Stück	-	L	667047	15
800 mm	1500 mm	80 x 80 mm	1	Stück	-	L	667054	15
1000 mm	1700 mm	80 x 80 mm	1	Stück	-	L	667061	15
1200 mm	1900 mm	80 x 80 mm	1	Stück	-	L	667078	15
1400 mm	2100 mm	80 x 80 mm	1	Stück	-	L	667085	15
1600 mm	2300 mm	80 x 80 mm	1	Stück	-	S	667092	15
1800 mm	2500 mm	80 x 80 mm	1	Stück	-	S	667108	15
2000 mm	2700 mm	80 x 80 mm	1	Stück	-	S	667115	15
Material: Stahl roh, Oberfläche: sendzimirverzinkt, anthrazit kunststoffbeschichtet RAL 7016, zum Einbetonieren								
800 mm	1300 mm	60 x 60 mm	1	Stück	-	L	667122	15
1000 mm	1500 mm	60 x 60 mm	1	Stück	-	L	667139	15
1200 mm	1700 mm	60 x 60 mm	1	Stück	-	L	667146	15
1400 mm	1900 mm	60 x 60 mm	1	Stück	-	L	667153	15
1600 mm	2100 mm	60 x 60 mm	1	Stück	-	L	667160	15
1800 mm	2300 mm	60 x 60 mm	1	Stück	-	L	667177	15
2000 mm	2500 mm	60 x 60 mm	1	Stück	-	L	667184	15
800 mm	1500 mm	80 x 80 mm	1	Stück	-	L	667191	15
1000 mm	1700 mm	80 x 80 mm	1	Stück	-	L	667207	15
1200 mm	1900 mm	80 x 80 mm	1	Stück	-	L	667214	15
1400 mm	2100 mm	80 x 80 mm	1	Stück	-	L	667221	15
1600 mm	2300 mm	80 x 80 mm	1	Stück	-	L	667238	15
1800 mm	2500 mm	80 x 80 mm	1	Stück	-	L	667245	15
2000 mm	2700 mm	80 x 80 mm	1	Stück	-	L	667252	15





Abb. ähnlich

### Zubehör-Set für Einzeltor Flexo bis 1200 mm Höhe

**Montagehinweis:** Bis zur Torhöhe von 1200 mm sind die hier integrierten 6 Befestigungswinkel zur Mattenmontage ausreichend. Zusätzliche Befestigungswinkel erhalten Sie mit Nr. 672829 ff.

VE	PE	Inhalt pro PE	Lieferzeit	Best.-Nr. 4004338...
Material: Stahl roh, Oberfläche: feuerverzinkt				
1	Beutel	1 Set	L	678104
Material: Stahl roh, Oberfläche: verzinkt, grün kunststoffbeschichtet RAL 6005				
1	Beutel	1 Set	L	678111
Material: Stahl roh, Oberfläche: verzinkt, anthrazit kunststoffbeschichtet RAL 7016				
1	Beutel	1 Set	L	678128

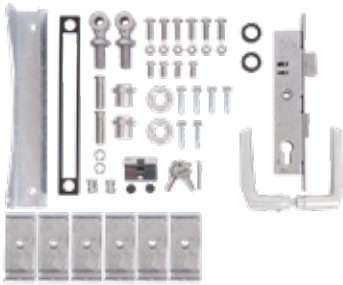

Abb. ähnlich

### Zubehör-Set für Einzeltor Flexo 1400 bis 2000 mm Höhe

**Montagehinweis:** Bis zur Torhöhe von 2000 mm sind die hier integrierten 10 Befestigungswinkel zur Mattenmontage ausreichend. Zusätzliche Befestigungswinkel erhalten Sie mit Nr. 672829 ff.

VE	PE	Inhalt pro PE	Lieferzeit	Best.-Nr. 4004338...
Material: Stahl roh, Oberfläche: feuerverzinkt				
1	Beutel	1 Set	L	678135
Material: Stahl roh, Oberfläche: verzinkt, grün kunststoffbeschichtet RAL 6005				
1	Beutel	1 Set	L	678142
Material: Stahl roh, Oberfläche: verzinkt, anthrazit kunststoffbeschichtet RAL 7016				
1	Beutel	1 Set	L	678159

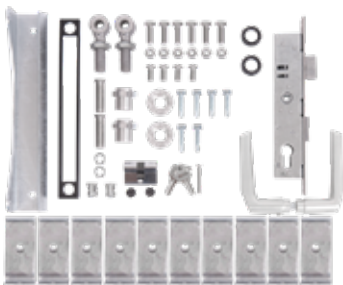

Abb. ähnlich

### Zubehör-Set für Doppeltor Flexo bis 1200 mm Höhe

**Montagehinweis:** Bis zur Torhöhe von 1200 mm sind die hier integrierten 6 Befestigungswinkel zur Mattenmontage ausreichend. Zusätzliche Befestigungswinkel erhalten Sie mit Nr. 672829 ff.

**Zubehörhinweis:** Die Auflaufstütze ist nicht im Lieferumfang enthalten, kann separat mit Nr. 654054 bestellt werden.

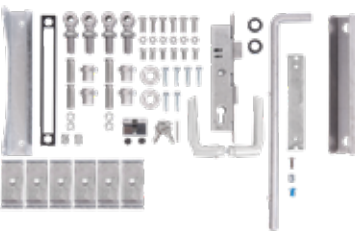
VE	PE	Inhalt pro PE	Lieferzeit	Best.-Nr. 4004338...
Material: Stahl roh, Oberfläche: feuerverzinkt				
1	Beutel	1 Set	L	678166
Material: Stahl roh, Oberfläche: verzinkt, grün kunststoffbeschichtet RAL 6005				
1	Beutel	1 Set	L	678173
Material: Stahl roh, Oberfläche: verzinkt, anthrazit kunststoffbeschichtet RAL 7016				
1	Beutel	1 Set	L	678180

## Zubehör-Set für Doppeltor Flexo 1400 bis 2000 mm Höhe

**Montagehinweis:** Bis zur Torhöhe von 2000 mm sind die hier integrierten 10 Befestigungswinkel zur Mattenmontage ausreichend. Zusätzliche Befestigungswinkel erhalten Sie mit Nr. 672829 ff.

**Zubehörhinweis:** Die Auflaufstütze ist nicht im Lieferumfang enthalten, kann separat mit Nr. 654054 bestellt werden.



Abb. ähnlich

VE	PE	Inhalt pro PE	Lieferzeit	Best.-Nr. 4004338...
Material: Stahl roh, Oberfläche: feuerverzinkt				
1	Beutel	1 Set	L	678197
Material: Stahl roh, Oberfläche: verzinkt, grün kunststoffbeschichtet RAL 6005				
1	Beutel	1 Set	L	678203
Material: Stahl roh, Oberfläche: verzinkt, anthrazit kunststoffbeschichtet RAL 7016				
1	Beutel	1 Set	L	678210

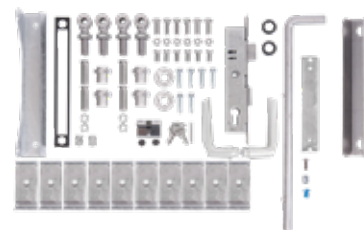

## Torrückhalter

### Scharnierbruchsicherung

Diese Sicherungsvorrichtung verhindert das Umfallen des Tores im Falle eines Bruchs des Scharniers.

Durchmesser: 4 mm

- Zusätzliche Sicherheit des Torbereichs
- Hochbelastbar durch starke Konstruktion aus flexiblem, geflochtenem Edelstahldraht und Endanschlüssen aus Edelstahl
- Passt auf jedes Vierkanthrohr und kann leicht nachgerüstet werden

**Montagehinweis:** Für die Befestigung werden 2 x 13 mm Löcher benötigt.  
Für Tore bis zu 500 kg (basierend auf einer maximalen Torbreite von 2,5 m).

VE	PE	Inhalt pro PE	Lieferzeit	Best.-Nr. 4004338...
Material: Edelstahl				
1	Stück	-	L	678043

## Auflaufstütze für Stabgitter-Doppeltore

Ausführung: gelocht

VE	PE	Inhalt pro PE	Lieferzeit	Best.-Nr. 4004338...
Material: Stahl roh, Oberfläche: feuerverzinkt				
1	Stück	-	L	654054



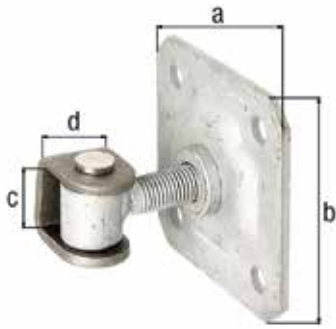

### Torband mit U-Bügel zum Anschweißen und Platte zum Aufschrauben

Anzahl Löcher: 4  
 Loch: Ø11 mm  
 verstellbar um: 20 mm

Gewinde	Maß a	Maß b	Maß c	Maß d	VE	PE	Inhalt pro PE	Lie-ferzeit	Best.-Nr. 4004338...
Material: U-Bügel: Stahl roh, Verbindungsbolzen und Sicherungsring: Edelstahl, Oberfläche: Platte und Augenschraube: feuerverzinkt									
M16	100 mm	100 mm	37 mm	30 mm	1	Stück	-	L	418397
M20	100 mm	100 mm	42 mm	30 mm	1	Stück	-	L	418403



### Tür- und Torschließer

mit einstellbarer Federkraft  
 mit Stellstift und Stellniet  
 mit Führungsrolle  
 Ausführung: selbstschließend  
 Anzahl Löcher: 4 / 2  
 Loch: Ø5,5 / Ø5 mm  
 Torgewicht max.: 40 kg

Maß a	Maß b	VE	PE	Inhalt pro PE	Lie-ferzeit	Best.-Nr. 4004338...
Material: Stahl roh, Oberfläche: galvanisch blau verzinkt						
100 mm	242 mm	3	Karte	1 St.	L	417758

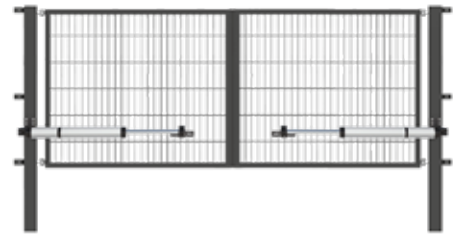

## Stabgitter-Doppeltor SLIM, Typ 6/5/6, inkl. Torantrieb

Aufteilung Breite Schließflügel/Zweitflügel siehe Maßangaben  
 Elemente aus einem senkrecht und zwei waagrecht verschweißten Stahldrähten.  
 Die angegebene Höhe entspricht dem Rahmenmaß.

Antrieb Hersteller: TOUSEK  
 Motorbetriebsspannung: 12 V  
 Öffnung: 90 °  
 Pfostenstärke: 100 x 100 mm  
 Rahmenstärke: 40 x 40 mm  
 Maschenweite: 50 x 200 mm

- 13 mm/sec Hubgeschwindigkeit
- mit eingebautem Endschalter

Montagehinweis: Bitte keine Sichtschutzstreifen einbauen, da sonst zu hohe Windlasten auf die Zaunanlagen wirken würden.  
 Die Gesamtbreite beinhaltet beide Pfosten inklusive überstehende Montagewinkel für die Antriebsarme.  
 Bitte beachten Sie, dass zusätzlich zur Gesamtbreite die Antriebsarme im geöffneten Zustand ca. 40 mm pro Seite hinaus-schwenken.

Zubehörhinweis: Die Lieferung erfolgt ohne Schloss und Drücker, ohne Schlossbohrung im Rahmen

Setbestandteile: Der Lieferumfang beinhaltet zwei Antriebe mit Steuermodul der Marke TOUSEK Modell SLIM mit Funkempfänger, Lichtschranke und zwei Hand-sendern.

Auf Anfrage lieferbar: Individuelle Maßanfertigung in Flügelbreiten min. 1175 mm bis max. 2000 mm und Flügelhöhen bis max. 1600 mm.  
 Kunststoffbeschichtungen in allen RAL-Farben

Höhe	Nennbreite	lichte Breite	Rahmenbreite Schließflügel	Rahmenbreite Zweitflügel	Pfostenlänge	VE	PE	Inhalt pro PE	Lie-ferzeit	Best.-Nr. 4004338...
Material: Stahl roh, Oberfläche: feuerverzinkt passiviert, zum Einbetonieren										
800 mm	3000 mm	3000 mm	1410 mm	1410 mm	1500 mm	1	Stück	-	S	659363
1000 mm	3000 mm	3000 mm	1410 mm	1410 mm	1700 mm	1	Stück	-	S	659370
1200 mm	3000 mm	3000 mm	1410 mm	1410 mm	1900 mm	1	Stück	-	S	659387
1400 mm	3000 mm	3000 mm	1410 mm	1410 mm	2100 mm	1	Stück	-	S	659394
1600 mm	3000 mm	3000 mm	1410 mm	1410 mm	2300 mm	1	Stück	-	S	659400
800 mm	3500 mm	3500 mm	1660 mm	1660 mm	1500 mm	1	Stück	-	S	659578
1000 mm	3500 mm	3500 mm	1660 mm	1660 mm	1700 mm	1	Stück	-	S	659585
1200 mm	3500 mm	3500 mm	1660 mm	1660 mm	1900 mm	1	Stück	-	S	659592
1400 mm	3500 mm	3500 mm	1660 mm	1660 mm	2100 mm	1	Stück	-	S	659608
1600 mm	3500 mm	3500 mm	1660 mm	1660 mm	2300 mm	1	Stück	-	S	659615
800 mm	4000 mm	4000 mm	1910 mm	1910 mm	1500 mm	1	Stück	-	S	659783
1000 mm	4000 mm	4000 mm	1910 mm	1910 mm	1700 mm	1	Stück	-	S	659790
1200 mm	4000 mm	4000 mm	1910 mm	1910 mm	1900 mm	1	Stück	-	S	659806
1400 mm	4000 mm	4000 mm	1910 mm	1910 mm	2100 mm	1	Stück	-	S	659813
1600 mm	4000 mm	4000 mm	1910 mm	1910 mm	2300 mm	1	Stück	-	S	659820

	Höhe	Nennbreite	lichte Breite	Rahmenbreite Schließflügel	Rahmenbreite Zweitflügel	Pfostenlänge	VE	PE	Inhalt pro PE	Lieferzeit	Best.-Nr. 4004338...
Material: Stahl roh, Oberfläche: feuerverzinkt, grün kunststoffbeschichtet RAL 6005, zum Einbetonieren											
15	800 mm	3000 mm	3000 mm	1410 mm	1410 mm	1500 mm	1	Stück	-	S	659431
15	1000 mm	3000 mm	3000 mm	1410 mm	1410 mm	1700 mm	1	Stück	-	S	659448
15	1200 mm	3000 mm	3000 mm	1410 mm	1410 mm	1900 mm	1	Stück	-	S	659455
15	1400 mm	3000 mm	3000 mm	1410 mm	1410 mm	2100 mm	1	Stück	-	S	659462
15	1600 mm	3000 mm	3000 mm	1410 mm	1410 mm	2300 mm	1	Stück	-	S	659479
15	800 mm	3500 mm	3500 mm	1660 mm	1660 mm	1500 mm	1	Stück	-	S	659646
15	1000 mm	3500 mm	3500 mm	1660 mm	1660 mm	1700 mm	1	Stück	-	S	659653
15	1200 mm	3500 mm	3500 mm	1660 mm	1660 mm	1900 mm	1	Stück	-	S	659660
15	1400 mm	3500 mm	3500 mm	1660 mm	1660 mm	2100 mm	1	Stück	-	S	659677
15	1600 mm	3500 mm	3500 mm	1660 mm	1660 mm	2300 mm	1	Stück	-	S	659684
15	800 mm	4000 mm	4000 mm	1910 mm	1910 mm	1500 mm	1	Stück	-	S	659851
15	1000 mm	4000 mm	4000 mm	1910 mm	1910 mm	1700 mm	1	Stück	-	S	659868
15	1200 mm	4000 mm	4000 mm	1910 mm	1910 mm	1900 mm	1	Stück	-	S	659875
15	1400 mm	4000 mm	4000 mm	1910 mm	1910 mm	2100 mm	1	Stück	-	S	659882
15	1600 mm	4000 mm	4000 mm	1910 mm	1910 mm	2300 mm	1	Stück	-	S	659899
Material: Stahl roh, Oberfläche: feuerverzinkt, anthrazit kunststoffbeschichtet RAL 7016, zum Einbetonieren											
15	800 mm	3000 mm	3000 mm	1410 mm	1410 mm	1500 mm	1	Stück	-	S	659509
15	1000 mm	3000 mm	3000 mm	1410 mm	1410 mm	1700 mm	1	Stück	-	S	659516
15	1200 mm	3000 mm	3000 mm	1410 mm	1410 mm	1900 mm	1	Stück	-	S	659523
15	1400 mm	3000 mm	3000 mm	1410 mm	1410 mm	2100 mm	1	Stück	-	S	659530
15	1600 mm	3000 mm	3000 mm	1410 mm	1410 mm	2300 mm	1	Stück	-	S	659547
15	800 mm	3500 mm	3500 mm	1660 mm	1660 mm	1500 mm	1	Stück	-	S	659714
15	1000 mm	3500 mm	3500 mm	1660 mm	1660 mm	1700 mm	1	Stück	-	S	659721
15	1200 mm	3500 mm	3500 mm	1660 mm	1660 mm	1900 mm	1	Stück	-	S	659738
15	1400 mm	3500 mm	3500 mm	1660 mm	1660 mm	2100 mm	1	Stück	-	S	659745
15	1600 mm	3500 mm	3500 mm	1660 mm	1660 mm	2300 mm	1	Stück	-	S	659752
15	800 mm	4000 mm	4000 mm	1910 mm	1910 mm	1500 mm	1	Stück	-	S	659929
15	1000 mm	4000 mm	4000 mm	1910 mm	1910 mm	1700 mm	1	Stück	-	S	659936
15	1200 mm	4000 mm	4000 mm	1910 mm	1910 mm	1900 mm	1	Stück	-	S	659943
15	1400 mm	4000 mm	4000 mm	1910 mm	1910 mm	2100 mm	1	Stück	-	S	659950
15	1600 mm	4000 mm	4000 mm	1910 mm	1910 mm	2300 mm	1	Stück	-	S	659967



### Handsender Design 4-Kanal für SLIM-Tore

Frequenz: 868 MHz

VE	PE	Inhalt pro PE	Lieferzeit	Best.-Nr. 4004338...
1	Karton	-	L	663414

# FLEXO PLUS TORE

Gemacht, um zu halten.

## Einzelor Flexo Plus, Typ 8/6/8

Die angegebene Höhe entspricht dem Rahmenmaß.  
 Öffnung: 180 °  
 Rahmenstärke: 60 x 40 mm  
 Maschenweite: 50 x 200 mm

Zubehörhinweis: Der Zaunanschluss ist nicht im Lieferumfang enthalten, bei Bedarf kann dieser separat bestellt werden (Befestigungsleiste oder Befestigungswinkel).  
 Die Lieferung erfolgt inkl. verzinktem Einsteckschloss, Türdrücker, Kloben- und Anschlagpfosten und verstellbaren Locinox Torbändern sowie ein Torrückhalter.

Auf Anfrage lieferbar: Inkl. Zackenleiste  
 Individuelle Maßanfertigung  
 Die max. Breite je Flügel beträgt 3000 mm.  
 Kunststoffbeschichtungen in allen RAL-Farben

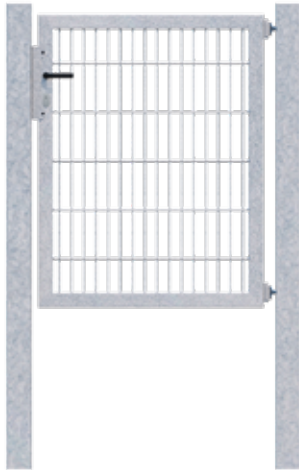

	Höhe	Nennbreite	lichte Breite	Rahmenbreite	Pfostenlänge	Pfostenstärke	VE	PE	Inhalt pro PE	Lieferzeit	Best.-Nr. 4004338...
Material: Stahl roh, Oberfläche: feuerverzinkt passiviert, zum Einbetonieren											
15	800 mm	1000 mm	1000 mm	922 mm	1500 mm	80 x 80 mm	1	Stück	-	S	661519
15	1000 mm	1000 mm	1000 mm	922 mm	1700 mm	80 x 80 mm	1	Stück	-	S	661526
15	1200 mm	1000 mm	1000 mm	922 mm	1900 mm	80 x 80 mm	1	Stück	-	S	661564
15	1400 mm	1000 mm	1000 mm	922 mm	2100 mm	80 x 80 mm	1	Stück	-	S	661601
15	1600 mm	1000 mm	1000 mm	922 mm	2300 mm	80 x 80 mm	1	Stück	-	S	661649
15	1800 mm	1000 mm	1000 mm	922 mm	2500 mm	80 x 80 mm	1	Stück	-	S	661656
15	2000 mm	1000 mm	1000 mm	922 mm	2700 mm	80 x 80 mm	1	Stück	-	S	661694
15	800 mm	1250 mm	1260 mm	1182 mm	1500 mm	80 x 80 mm	1	Stück	-	S	661731
15	1000 mm	1250 mm	1260 mm	1182 mm	1700 mm	80 x 80 mm	1	Stück	-	S	661779
15	1200 mm	1250 mm	1260 mm	1182 mm	1900 mm	80 x 80 mm	1	Stück	-	S	661786
15	1400 mm	1250 mm	1260 mm	1182 mm	2100 mm	80 x 80 mm	1	Stück	-	S	661861
15	1600 mm	1250 mm	1260 mm	1182 mm	2300 mm	80 x 80 mm	1	Stück	-	S	661878
15	1800 mm	1250 mm	1260 mm	1182 mm	2500 mm	80 x 80 mm	1	Stück	-	S	661885
15	2000 mm	1250 mm	1260 mm	1182 mm	2700 mm	80 x 80 mm	1	Stück	-	S	661892
Material: Stahl roh, Oberfläche: feuerverzinkt, grün kunststoffbeschichtet RAL 6005, zum Einbetonieren											
15	800 mm	1000 mm	1000 mm	922 mm	1500 mm	80 x 80 mm	1	Stück	-	S	661991
15	1000 mm	1000 mm	1000 mm	922 mm	1700 mm	80 x 80 mm	1	Stück	-	S	662035
15	1200 mm	1000 mm	1000 mm	922 mm	1900 mm	80 x 80 mm	1	Stück	-	S	662042
15	1400 mm	1000 mm	1000 mm	922 mm	2100 mm	80 x 80 mm	1	Stück	-	S	662080
15	1600 mm	1000 mm	1000 mm	922 mm	2300 mm	80 x 80 mm	1	Stück	-	S	662097
15	1800 mm	1000 mm	1000 mm	922 mm	2500 mm	80 x 80 mm	1	Stück	-	S	662134
15	2000 mm	1000 mm	1000 mm	922 mm	2700 mm	80 x 80 mm	1	Stück	-	S	662141
15	800 mm	1250 mm	1260 mm	1182 mm	1500 mm	80 x 80 mm	1	Stück	-	S	662189
15	1000 mm	1250 mm	1260 mm	1182 mm	1700 mm	80 x 80 mm	1	Stück	-	S	662196
15	1200 mm	1250 mm	1260 mm	1182 mm	1900 mm	80 x 80 mm	1	Stück	-	S	662233
15	1400 mm	1250 mm	1260 mm	1182 mm	2100 mm	80 x 80 mm	1	Stück	-	S	662240
15	1600 mm	1250 mm	1260 mm	1182 mm	2300 mm	80 x 80 mm	1	Stück	-	S	662288
15	1800 mm	1250 mm	1260 mm	1182 mm	2500 mm	80 x 80 mm	1	Stück	-	S	662295
15	2000 mm	1250 mm	1260 mm	1182 mm	2700 mm	80 x 80 mm	1	Stück	-	S	662301
Material: Stahl roh, Oberfläche: feuerverzinkt, anthrazit kunststoffbeschichtet RAL 7016, zum Einbetonieren											
15	800 mm	1000 mm	1000 mm	922 mm	1500 mm	80 x 80 mm	1	Stück	-	L	662332
15	1000 mm	1000 mm	1000 mm	922 mm	1700 mm	80 x 80 mm	1	Stück	-	L	662349
15	1200 mm	1000 mm	1000 mm	922 mm	1900 mm	80 x 80 mm	1	Stück	-	L	662356
15	1400 mm	1000 mm	1000 mm	922 mm	2100 mm	80 x 80 mm	1	Stück	-	L	662387
15	1600 mm	1000 mm	1000 mm	922 mm	2300 mm	80 x 80 mm	1	Stück	-	L	662394
15	1800 mm	1000 mm	1000 mm	922 mm	2500 mm	80 x 80 mm	1	Stück	-	L	662400
15	2000 mm	1000 mm	1000 mm	922 mm	2700 mm	80 x 80 mm	1	Stück	-	S	662431

Höhe	Nennbreite	lichte Breite	Rahmenbreite	Pfostenlänge	Pfostenstärke	VE	PE	Inhalt pro PE	Lieferzeit	Best.-Nr. 4004338...	
800 mm	1250 mm	1260 mm	1182 mm	1500 mm	80 x 80 mm	1	Stück	-	L	662448	15
1000 mm	1250 mm	1260 mm	1182 mm	1700 mm	80 x 80 mm	1	Stück	-	L	662486	15
1200 mm	1250 mm	1260 mm	1182 mm	1900 mm	80 x 80 mm	1	Stück	-	L	662493	15
1400 mm	1250 mm	1260 mm	1182 mm	2100 mm	80 x 80 mm	1	Stück	-	L	662530	15
1600 mm	1250 mm	1260 mm	1182 mm	2300 mm	80 x 80 mm	1	Stück	-	L	662547	15
1800 mm	1250 mm	1260 mm	1182 mm	2500 mm	80 x 80 mm	1	Stück	-	L	662585	15
2000 mm	1250 mm	1260 mm	1182 mm	2700 mm	80 x 80 mm	1	Stück	-	L	662592	15
Material: Stahl roh, Oberfläche: feuerverzinkt passiviert, zum Einbetonieren											
800 mm	1000 mm	1000 mm	922 mm	1500 mm	100 x 100 mm	1	Stück	-	S	649340	15
1000 mm	1000 mm	1000 mm	922 mm	1700 mm	100 x 100 mm	1	Stück	-	S	649234	15
1200 mm	1000 mm	1000 mm	922 mm	1900 mm	100 x 100 mm	1	Stück	-	S	649241	15
1400 mm	1000 mm	1000 mm	922 mm	2100 mm	100 x 100 mm	1	Stück	-	S	649258	15
1600 mm	1000 mm	1000 mm	922 mm	2300 mm	100 x 100 mm	1	Stück	-	S	650131	15
1800 mm	1000 mm	1000 mm	922 mm	2500 mm	100 x 100 mm	1	Stück	-	S	649265	15
2000 mm	1000 mm	1000 mm	922 mm	2700 mm	100 x 100 mm	1	Stück	-	S	649272	15
800 mm	1250 mm	1260 mm	1182 mm	1500 mm	100 x 100 mm	1	Stück	-	S	635220	15
1000 mm	1250 mm	1260 mm	1182 mm	1700 mm	100 x 100 mm	1	Stück	-	S	635237	15
1200 mm	1250 mm	1260 mm	1182 mm	1900 mm	100 x 100 mm	1	Stück	-	S	635244	15
1400 mm	1250 mm	1260 mm	1182 mm	2100 mm	100 x 100 mm	1	Stück	-	S	635251	15
1600 mm	1250 mm	1260 mm	1182 mm	2300 mm	100 x 100 mm	1	Stück	-	S	635268	15
1800 mm	1250 mm	1260 mm	1182 mm	2500 mm	100 x 100 mm	1	Stück	-	S	635275	15
2000 mm	1250 mm	1260 mm	1182 mm	2700 mm	100 x 100 mm	1	Stück	-	S	635282	15
800 mm	1500 mm	1510 mm	1432 mm	1500 mm	100 x 100 mm	1	Stück	-	S	635299	15
1000 mm	1500 mm	1510 mm	1432 mm	1700 mm	100 x 100 mm	1	Stück	-	S	635305	15
1200 mm	1500 mm	1510 mm	1432 mm	1900 mm	100 x 100 mm	1	Stück	-	S	635312	15
1400 mm	1500 mm	1510 mm	1432 mm	2100 mm	100 x 100 mm	1	Stück	-	S	635329	15
1600 mm	1500 mm	1510 mm	1432 mm	2300 mm	100 x 100 mm	1	Stück	-	S	635336	15
1800 mm	1500 mm	1510 mm	1432 mm	2500 mm	100 x 100 mm	1	Stück	-	S	635343	15
2000 mm	1500 mm	1510 mm	1432 mm	2700 mm	100 x 100 mm	1	Stück	-	S	635350	15
800 mm	2000 mm	2010 mm	1932 mm	1500 mm	100 x 100 mm	1	Stück	-	S	635367	15
1000 mm	2000 mm	2010 mm	1932 mm	1700 mm	100 x 100 mm	1	Stück	-	S	635374	15
1200 mm	2000 mm	2010 mm	1932 mm	1900 mm	100 x 100 mm	1	Stück	-	S	635381	15
1400 mm	2000 mm	2010 mm	1932 mm	2100 mm	100 x 100 mm	1	Stück	-	S	635398	15
1600 mm	2000 mm	2010 mm	1932 mm	2300 mm	100 x 100 mm	1	Stück	-	S	635404	15
1800 mm	2000 mm	2010 mm	1932 mm	2500 mm	100 x 100 mm	1	Stück	-	S	635411	15
2000 mm	2000 mm	2010 mm	1932 mm	2700 mm	100 x 100 mm	1	Stück	-	S	635428	15
800 mm	2500 mm	2510 mm	2432 mm	1500 mm	100 x 100 mm	1	Stück	-	S	635435	15
1000 mm	2500 mm	2510 mm	2432 mm	1700 mm	100 x 100 mm	1	Stück	-	S	635442	15
1200 mm	2500 mm	2510 mm	2432 mm	1900 mm	100 x 100 mm	1	Stück	-	S	635459	15
1400 mm	2500 mm	2510 mm	2432 mm	2100 mm	100 x 100 mm	1	Stück	-	S	635466	15
1600 mm	2500 mm	2510 mm	2432 mm	2300 mm	100 x 100 mm	1	Stück	-	S	635473	15
1800 mm	2500 mm	2510 mm	2432 mm	2500 mm	100 x 100 mm	1	Stück	-	S	635480	15
2000 mm	2500 mm	2510 mm	2432 mm	2700 mm	100 x 100 mm	1	Stück	-	S	635497	15
Material: Stahl roh, Oberfläche: feuerverzinkt, grün kunststoffbeschichtet RAL 6005, zum Einbetonieren											
800 mm	1000 mm	1000 mm	922 mm	1500 mm	100 x 100 mm	1	Stück	-	S	635503	15
1000 mm	1000 mm	1000 mm	922 mm	1700 mm	100 x 100 mm	1	Stück	-	S	649654	15
1200 mm	1000 mm	1000 mm	922 mm	1900 mm	100 x 100 mm	1	Stück	-	S	649661	15
1400 mm	1000 mm	1000 mm	922 mm	2100 mm	100 x 100 mm	1	Stück	-	S	649678	15
1600 mm	1000 mm	1000 mm	922 mm	2300 mm	100 x 100 mm	1	Stück	-	S	635510	15
1800 mm	1000 mm	1000 mm	922 mm	2500 mm	100 x 100 mm	1	Stück	-	S	649685	15
2000 mm	1000 mm	1000 mm	922 mm	2700 mm	100 x 100 mm	1	Stück	-	S	649692	15
800 mm	1250 mm	1260 mm	1182 mm	1500 mm	100 x 100 mm	1	Stück	-	S	635527	15
1000 mm	1250 mm	1260 mm	1182 mm	1700 mm	100 x 100 mm	1	Stück	-	S	635534	15
1200 mm	1250 mm	1260 mm	1182 mm	1900 mm	100 x 100 mm	1	Stück	-	S	635541	15
1400 mm	1250 mm	1260 mm	1182 mm	2100 mm	100 x 100 mm	1	Stück	-	S	635558	15



	Höhe	Nennbreite	lichte Breite	Rahmenbreite	Pfostenlänge	Pfostenstärke	VE	PE	Inhalt pro PE	Lieferzeit	Best.-Nr. 4004338...
15	1600 mm	1250 mm	1260 mm	1182 mm	2300 mm	100 x 100 mm	1	Stück	-	S	635565
15	1800 mm	1250 mm	1260 mm	1182 mm	2500 mm	100 x 100 mm	1	Stück	-	S	635572
15	2000 mm	1250 mm	1260 mm	1182 mm	2700 mm	100 x 100 mm	1	Stück	-	S	635589
15	800 mm	1500 mm	1510 mm	1432 mm	1500 mm	100 x 100 mm	1	Stück	-	S	635596
15	1000 mm	1500 mm	1510 mm	1432 mm	1700 mm	100 x 100 mm	1	Stück	-	S	635602
15	1200 mm	1500 mm	1510 mm	1432 mm	1900 mm	100 x 100 mm	1	Stück	-	S	635619
15	1400 mm	1500 mm	1510 mm	1432 mm	2100 mm	100 x 100 mm	1	Stück	-	S	635626
15	1600 mm	1500 mm	1510 mm	1432 mm	2300 mm	100 x 100 mm	1	Stück	-	S	635633
15	1800 mm	1500 mm	1510 mm	1432 mm	2500 mm	100 x 100 mm	1	Stück	-	S	635640
15	2000 mm	1500 mm	1510 mm	1432 mm	2700 mm	100 x 100 mm	1	Stück	-	S	635657
15	800 mm	2000 mm	2010 mm	1932 mm	1500 mm	100 x 100 mm	1	Stück	-	S	635664
15	1000 mm	2000 mm	2010 mm	1932 mm	1700 mm	100 x 100 mm	1	Stück	-	S	635671
15	1200 mm	2000 mm	2010 mm	1932 mm	1900 mm	100 x 100 mm	1	Stück	-	S	635688
15	1400 mm	2000 mm	2010 mm	1932 mm	2100 mm	100 x 100 mm	1	Stück	-	S	635695
15	1600 mm	2000 mm	2010 mm	1932 mm	2300 mm	100 x 100 mm	1	Stück	-	S	635701
15	1800 mm	2000 mm	2010 mm	1932 mm	2500 mm	100 x 100 mm	1	Stück	-	S	635718
15	2000 mm	2000 mm	2010 mm	1932 mm	2700 mm	100 x 100 mm	1	Stück	-	S	635725
15	800 mm	2500 mm	2510 mm	2432 mm	1500 mm	100 x 100 mm	1	Stück	-	S	635732
15	1000 mm	2500 mm	2510 mm	2432 mm	1700 mm	100 x 100 mm	1	Stück	-	S	635749
15	1200 mm	2500 mm	2510 mm	2432 mm	1900 mm	100 x 100 mm	1	Stück	-	S	635756
15	1400 mm	2500 mm	2510 mm	2432 mm	2100 mm	100 x 100 mm	1	Stück	-	S	635763
15	1600 mm	2500 mm	2510 mm	2432 mm	2300 mm	100 x 100 mm	1	Stück	-	S	635770
15	1800 mm	2500 mm	2510 mm	2432 mm	2500 mm	100 x 100 mm	1	Stück	-	S	635787
15	2000 mm	2500 mm	2510 mm	2432 mm	2700 mm	100 x 100 mm	1	Stück	-	S	635794
Material: Stahl roh, Oberfläche: feuerverzinkt, anthrazit kunststoffbeschichtet RAL 7016, zum Einbetonieren											
15	800 mm	1000 mm	1000 mm	922 mm	1500 mm	100 x 100 mm	1	Stück	-	L	635800
15	1000 mm	1000 mm	1000 mm	922 mm	1700 mm	100 x 100 mm	1	Stück	-	L	635817
15	1200 mm	1000 mm	1000 mm	922 mm	1900 mm	100 x 100 mm	1	Stück	-	L	635824
15	1400 mm	1000 mm	1000 mm	922 mm	2100 mm	100 x 100 mm	1	Stück	-	L	635831
15	1600 mm	1000 mm	1000 mm	922 mm	2300 mm	100 x 100 mm	1	Stück	-	L	635848
15	1800 mm	1000 mm	1000 mm	922 mm	2500 mm	100 x 100 mm	1	Stück	-	L	635855
15	2000 mm	1000 mm	1000 mm	922 mm	2700 mm	100 x 100 mm	1	Stück	-	L	635862
15	800 mm	1250 mm	1260 mm	1215 mm	1500 mm	100 x 100 mm	1	Stück	-	L	635879
15	1000 mm	1250 mm	1260 mm	1182 mm	1700 mm	100 x 100 mm	1	Stück	-	L	635886
15	1200 mm	1250 mm	1260 mm	1182 mm	1900 mm	100 x 100 mm	1	Stück	-	L	635893
15	1400 mm	1250 mm	1260 mm	1182 mm	2100 mm	100 x 100 mm	1	Stück	-	L	635947
15	1600 mm	1250 mm	1260 mm	1182 mm	2300 mm	100 x 100 mm	1	Stück	-	L	635992
15	1800 mm	1250 mm	1260 mm	1182 mm	2500 mm	100 x 100 mm	1	Stück	-	L	636043
15	2000 mm	1250 mm	1260 mm	1182 mm	2700 mm	100 x 100 mm	1	Stück	-	L	636098
15	800 mm	1500 mm	1510 mm	1432 mm	1500 mm	100 x 100 mm	1	Stück	-	L	636128
15	1000 mm	1500 mm	1510 mm	1432 mm	1700 mm	100 x 100 mm	1	Stück	-	L	636135
15	1200 mm	1500 mm	1510 mm	1432 mm	1900 mm	100 x 100 mm	1	Stück	-	L	636142
15	1400 mm	1500 mm	1510 mm	1432 mm	2100 mm	100 x 100 mm	1	Stück	-	L	636159
15	1600 mm	1500 mm	1510 mm	1432 mm	2300 mm	100 x 100 mm	1	Stück	-	L	636166
15	1800 mm	1500 mm	1510 mm	1432 mm	2500 mm	100 x 100 mm	1	Stück	-	L	636173
15	2000 mm	1500 mm	1510 mm	1432 mm	2700 mm	100 x 100 mm	1	Stück	-	L	636180
15	800 mm	2000 mm	2010 mm	1965 mm	1500 mm	100 x 100 mm	1	Stück	-	L	636197
15	1000 mm	2000 mm	2010 mm	1932 mm	1700 mm	100 x 100 mm	1	Stück	-	L	636241
15	1200 mm	2000 mm	2010 mm	1932 mm	1900 mm	100 x 100 mm	1	Stück	-	L	636272
15	1400 mm	2000 mm	2010 mm	1932 mm	2100 mm	100 x 100 mm	1	Stück	-	L	636289
15	1600 mm	2000 mm	2010 mm	1932 mm	2300 mm	100 x 100 mm	1	Stück	-	L	636296
15	1800 mm	2000 mm	2010 mm	1932 mm	2500 mm	100 x 100 mm	1	Stück	-	L	636326
15	2000 mm	2000 mm	2010 mm	1932 mm	2700 mm	100 x 100 mm	1	Stück	-	L	636333
15	800 mm	2500 mm	2510 mm	2450 mm	1500 mm	100 x 100 mm	1	Stück	-	S	636340
15	1000 mm	2500 mm	2510 mm	2432 mm	1700 mm	100 x 100 mm	1	Stück	-	S	636371

Höhe	Nennbreite	lichte Breite	Rahmenbreite	Pfostenlänge	Pfostenstärke	VE	PE	Inhalt pro PE	Lieferzeit	Best.-Nr. 4004338...	
1200 mm	2500 mm	2510 mm	2432 mm	1900 mm	100 x 100 mm	1	Stück	-	S	636388	15
1400 mm	2500 mm	2510 mm	2432 mm	2100 mm	100 x 100 mm	1	Stück	-	S	636395	15
1600 mm	2500 mm	2510 mm	2432 mm	2300 mm	100 x 100 mm	1	Stück	-	S	636425	15
1800 mm	2500 mm	2510 mm	2432 mm	2500 mm	100 x 100 mm	1	Stück	-	S	636432	15
2000 mm	2500 mm	2510 mm	2432 mm	2700 mm	100 x 100 mm	1	Stück	-	S	636449	15

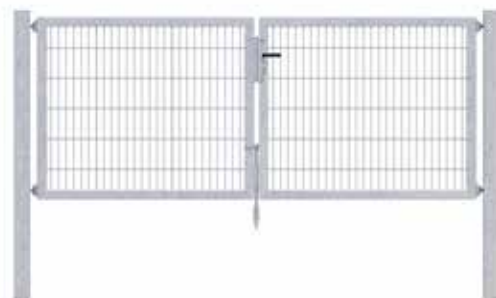

### Doppeltor Flexo Plus, Typ 8/6/8

Die angegebene Höhe entspricht dem Rahmenmaß.

Ausführung: mittig geteilt

Öffnung: 180°

Rahmenstärke: 60 x 40 mm

Maschenweite: 50 x 200 mm

Zubehörhinweis: Der Zaunanschluss ist nicht im Lieferumfang enthalten, bei Bedarf kann dieser separat bestellt werden (Befestigungsleiste oder Befestigungswinkel).

Die Lieferung erfolgt: inkl. verzinktem Einsteckschloss, Türdrücker, Anschlag, zwei Kombiflügel, zwei Klobenpfosten und verstellbaren Locinox Torbändern, sowie zwei Torrückhalter.

Auf Anfrage lieferbar: Inkl. Zackenleiste  
Individuelle Maßanfertigung  
Die max. Breite je Flügel beträgt 3000 mm.  
Kunststoffbeschichtungen in allen RAL-Farben

Höhe	Nennbreite	lichte Breite	Rahmenbreite Schließflügel	Rahmenbreite Zweitflügel	Pfostenlänge	Pfostenstärke	VE	PE	Inhalt pro PE	Lieferzeit	Best.-Nr. 4004338...	
Material: Stahl roh, Oberfläche: feuerverzinkt passiviert, zum Einbetonieren												
800 mm	2000 mm	1979 mm	922 mm	922 mm	1500 mm	80 x 80 mm	1	Stück	-	S	662691	15
1000 mm	2000 mm	1979 mm	922 mm	922 mm	1700 mm	80 x 80 mm	1	Stück	-	S	662738	15
1200 mm	2000 mm	1979 mm	922 mm	922 mm	1900 mm	80 x 80 mm	1	Stück	-	S	662745	15
1400 mm	2000 mm	1979 mm	922 mm	922 mm	2100 mm	80 x 80 mm	1	Stück	-	S	662783	15
1600 mm	2000 mm	1979 mm	922 mm	922 mm	2300 mm	80 x 80 mm	1	Stück	-	S	662790	15
1800 mm	2000 mm	1979 mm	922 mm	922 mm	2500 mm	80 x 80 mm	1	Stück	-	S	662837	15
2000 mm	2000 mm	1979 mm	922 mm	922 mm	2700 mm	80 x 80 mm	1	Stück	-	S	662844	15
800 mm	2500 mm	2500 mm	1182 mm	1182 mm	1500 mm	80 x 80 mm	1	Stück	-	S	662943	15
1000 mm	2500 mm	2500 mm	1182 mm	1182 mm	1700 mm	80 x 80 mm	1	Stück	-	S	662950	15
1200 mm	2500 mm	2500 mm	1182 mm	1182 mm	1900 mm	80 x 80 mm	1	Stück	-	S	662967	15
1400 mm	2500 mm	2500 mm	1182 mm	1182 mm	2100 mm	80 x 80 mm	1	Stück	-	S	662974	15
1600 mm	2500 mm	2500 mm	1182 mm	1182 mm	2300 mm	80 x 80 mm	1	Stück	-	S	662981	15
1800 mm	2500 mm	2500 mm	1182 mm	1182 mm	2500 mm	80 x 80 mm	1	Stück	-	S	662998	15
2000 mm	2500 mm	2500 mm	1182 mm	1182 mm	2700 mm	80 x 80 mm	1	Stück	-	S	663049	15

	Höhe	Nennbreite	lichte Breite	Rahmenbreite Schließflügel	Rahmenbreite Zweitflügel	Pfostenlänge	Pfostenstärke	VE	PE	Inhalt pro PE	Lieferzeit	Best.-Nr. 4004338...
Material: Stahl roh, Oberfläche: feuerverzinkt, grün kunststoffbeschichtet RAL 6005, zum Einbetonieren												
15	800 mm	2000 mm	1979 mm	922 mm	922 mm	1500 mm	80 x 80 mm	1	Stück	-	S	663056
15	1000 mm	2000 mm	1979 mm	922 mm	922 mm	1700 mm	80 x 80 mm	1	Stück	-	S	663063
15	1200 mm	2000 mm	1979 mm	922 mm	922 mm	1900 mm	80 x 80 mm	1	Stück	-	S	663070
15	1400 mm	2000 mm	1979 mm	922 mm	922 mm	2100 mm	80 x 80 mm	1	Stück	-	S	663087
15	1600 mm	2000 mm	1979 mm	922 mm	922 mm	2300 mm	80 x 80 mm	1	Stück	-	S	663094
15	1800 mm	2000 mm	1979 mm	922 mm	922 mm	2500 mm	80 x 80 mm	1	Stück	-	S	663100
15	2000 mm	2000 mm	1979 mm	922 mm	922 mm	2700 mm	80 x 80 mm	1	Stück	-	S	663131
15	800 mm	2500 mm	2500 mm	1182 mm	1182 mm	1500 mm	80 x 80 mm	1	Stück	-	S	663148
15	1000 mm	2500 mm	2500 mm	1182 mm	1182 mm	1700 mm	80 x 80 mm	1	Stück	-	S	663155
15	1200 mm	2500 mm	2500 mm	1182 mm	1182 mm	1900 mm	80 x 80 mm	1	Stück	-	S	663162
15	1400 mm	2500 mm	2500 mm	1182 mm	1182 mm	2100 mm	80 x 80 mm	1	Stück	-	S	663179
15	1600 mm	2500 mm	2500 mm	1182 mm	1182 mm	2300 mm	80 x 80 mm	1	Stück	-	S	663186
15	1800 mm	2500 mm	2500 mm	1182 mm	1182 mm	2500 mm	80 x 80 mm	1	Stück	-	S	663193
15	2000 mm	2500 mm	2500 mm	1182 mm	1182 mm	2700 mm	80 x 80 mm	1	Stück	-	S	663223
Material: Stahl roh, Oberfläche: feuerverzinkt, anthrazit kunststoffbeschichtet RAL 7016, zum Einbetonieren												
15	800 mm	2000 mm	1979 mm	922 mm	922 mm	1500 mm	80 x 80 mm	1	Stück	-	L	663230
15	1000 mm	2000 mm	1979 mm	922 mm	922 mm	1700 mm	80 x 80 mm	1	Stück	-	L	663247
15	1200 mm	2000 mm	1979 mm	922 mm	922 mm	1900 mm	80 x 80 mm	1	Stück	-	L	663254
15	1400 mm	2000 mm	1979 mm	922 mm	922 mm	2100 mm	80 x 80 mm	1	Stück	-	L	663261
15	1600 mm	2000 mm	1979 mm	922 mm	922 mm	2300 mm	80 x 80 mm	1	Stück	-	L	663278
15	1800 mm	2000 mm	1979 mm	922 mm	922 mm	2500 mm	80 x 80 mm	1	Stück	-	L	663285
15	2000 mm	2000 mm	1979 mm	922 mm	922 mm	2700 mm	80 x 80 mm	1	Stück	-	S	663315
15	800 mm	2500 mm	2500 mm	1182 mm	1182 mm	1500 mm	80 x 80 mm	1	Stück	-	L	663322
15	1000 mm	2500 mm	2500 mm	1182 mm	1182 mm	1700 mm	80 x 80 mm	1	Stück	-	L	663339
15	1200 mm	2500 mm	2500 mm	1182 mm	1182 mm	1900 mm	80 x 80 mm	1	Stück	-	L	663346
15	1400 mm	2500 mm	2500 mm	1182 mm	1182 mm	2100 mm	80 x 80 mm	1	Stück	-	L	663353
15	1600 mm	2500 mm	2500 mm	1182 mm	1182 mm	2300 mm	80 x 80 mm	1	Stück	-	L	663360
15	1800 mm	2500 mm	2500 mm	1182 mm	1182 mm	2500 mm	80 x 80 mm	1	Stück	-	L	663377
15	2000 mm	2500 mm	2500 mm	1182 mm	1182 mm	2700 mm	80 x 80 mm	1	Stück	-	L	663407
Material: Stahl roh, Oberfläche: feuerverzinkt passiviert, zum Einbetonieren												
15	800 mm	2000 mm	1979 mm	922 mm	922 mm	1500 mm	100 x 100 mm	1	Stück	-	S	636456
15	1000 mm	2000 mm	1979 mm	922 mm	922 mm	1700 mm	100 x 100 mm	1	Stück	-	S	636463
15	1200 mm	2000 mm	1979 mm	922 mm	922 mm	1900 mm	100 x 100 mm	1	Stück	-	S	636470
15	1400 mm	2000 mm	1979 mm	922 mm	922 mm	2100 mm	100 x 100 mm	1	Stück	-	S	636487
15	1600 mm	2000 mm	1979 mm	922 mm	922 mm	2300 mm	100 x 100 mm	1	Stück	-	S	636494
15	1800 mm	2000 mm	1979 mm	922 mm	922 mm	2500 mm	100 x 100 mm	1	Stück	-	S	636524
15	2000 mm	2000 mm	1979 mm	922 mm	922 mm	2700 mm	100 x 100 mm	1	Stück	-	S	636531
15	800 mm	2500 mm	2500 mm	1182 mm	1182 mm	1500 mm	100 x 100 mm	1	Stück	-	S	636548
15	1000 mm	2500 mm	2500 mm	1182 mm	1182 mm	1700 mm	100 x 100 mm	1	Stück	-	S	636555
15	1200 mm	2500 mm	2500 mm	1182 mm	1182 mm	1900 mm	100 x 100 mm	1	Stück	-	S	636562
15	1400 mm	2500 mm	2500 mm	1182 mm	1182 mm	2100 mm	100 x 100 mm	1	Stück	-	S	636579
15	1600 mm	2500 mm	2500 mm	1182 mm	1182 mm	2300 mm	100 x 100 mm	1	Stück	-	S	636586
15	1800 mm	2500 mm	2500 mm	1182 mm	1182 mm	2500 mm	100 x 100 mm	1	Stück	-	S	636593
15	2000 mm	2500 mm	2500 mm	1182 mm	1182 mm	2700 mm	100 x 100 mm	1	Stück	-	S	636609
15	800 mm	3000 mm	3000 mm	1432 mm	1432 mm	1500 mm	100 x 100 mm	1	Stück	-	S	636616
15	1000 mm	3000 mm	3000 mm	1432 mm	1432 mm	1700 mm	100 x 100 mm	1	Stück	-	S	636623
15	1200 mm	3000 mm	3000 mm	1432 mm	1432 mm	1900 mm	100 x 100 mm	1	Stück	-	S	636630
15	1400 mm	3000 mm	3000 mm	1432 mm	1432 mm	2100 mm	100 x 100 mm	1	Stück	-	S	649418
15	1600 mm	3000 mm	3000 mm	1432 mm	1432 mm	2300 mm	100 x 100 mm	1	Stück	-	S	636647
15	1800 mm	3000 mm	3000 mm	1432 mm	1432 mm	2500 mm	100 x 100 mm	1	Stück	-	S	649425
15	2000 mm	3000 mm	3000 mm	1432 mm	1432 mm	2700 mm	100 x 100 mm	1	Stück	-	S	649432
15	800 mm	4000 mm	4000 mm	1932 mm	1932 mm	1500 mm	100 x 100 mm	1	Stück	-	S	636654
15	1000 mm	4000 mm	4000 mm	1932 mm	1932 mm	1700 mm	100 x 100 mm	1	Stück	-	S	636661
15	1200 mm	4000 mm	4000 mm	1932 mm	1932 mm	1900 mm	100 x 100 mm	1	Stück	-	S	636678

Höhe	Nennbreite	lichte Breite	Rahmenbreite Schließflügel	Rahmenbreite Zweiflügel	Pfostenlänge	Pfostenstärke	VE	PE	Inhalt pro PE	Lieferzeit	Best.-Nr. 4004338...	
1400 mm	4000 mm	4000 mm	1932 mm	1932 mm	2100 mm	100 x 100 mm	1	Stück	-	S	649449	15
1600 mm	4000 mm	4000 mm	1932 mm	1932 mm	2300 mm	100 x 100 mm	1	Stück	-	S	636685	15
1800 mm	4000 mm	4000 mm	1932 mm	1932 mm	2500 mm	100 x 100 mm	1	Stück	-	S	649456	15
2000 mm	4000 mm	4000 mm	1932 mm	1932 mm	2700 mm	100 x 100 mm	1	Stück	-	S	649463	15
800 mm	5000 mm	5000 mm	2432 mm	2432 mm	1500 mm	100 x 100 mm	1	Stück	-	S	636692	15
1000 mm	5000 mm	5000 mm	2432 mm	2432 mm	1700 mm	100 x 100 mm	1	Stück	-	S	636708	15
1200 mm	5000 mm	5000 mm	2432 mm	2432 mm	1900 mm	100 x 100 mm	1	Stück	-	S	636715	15
1400 mm	5000 mm	5000 mm	2432 mm	2432 mm	2100 mm	100 x 100 mm	1	Stück	-	S	649470	15
1600 mm	5000 mm	5000 mm	2432 mm	2432 mm	2300 mm	100 x 100 mm	1	Stück	-	S	636722	15
1800 mm	5000 mm	5000 mm	2432 mm	2432 mm	2500 mm	100 x 100 mm	1	Stück	-	S	649487	15
2000 mm	5000 mm	5000 mm	2432 mm	2432 mm	2700 mm	100 x 100 mm	1	Stück	-	S	649494	15
Material: Stahl roh, Oberfläche: feuerverzinkt, grün kunststoffbeschichtet RAL 6005, zum Einbetonieren												
800 mm	2000 mm	1979 mm	922 mm	922 mm	1500 mm	100 x 100 mm	1	Stück	-	S	636739	15
1000 mm	2000 mm	1979 mm	922 mm	922 mm	1700 mm	100 x 100 mm	1	Stück	-	S	636746	15
1200 mm	2000 mm	1979 mm	922 mm	922 mm	1900 mm	100 x 100 mm	1	Stück	-	S	636753	15
1400 mm	2000 mm	1979 mm	922 mm	922 mm	2100 mm	100 x 100 mm	1	Stück	-	S	636760	15
1600 mm	2000 mm	1979 mm	922 mm	922 mm	2300 mm	100 x 100 mm	1	Stück	-	S	636777	15
1800 mm	2000 mm	1979 mm	922 mm	922 mm	2500 mm	100 x 100 mm	1	Stück	-	S	636784	15
2000 mm	2000 mm	1979 mm	922 mm	922 mm	2700 mm	100 x 100 mm	1	Stück	-	S	636791	15
800 mm	2500 mm	2500 mm	1182 mm	1182 mm	1500 mm	100 x 100 mm	1	Stück	-	S	636807	15
1000 mm	2500 mm	2500 mm	1182 mm	1182 mm	1700 mm	100 x 100 mm	1	Stück	-	S	636814	15
1200 mm	2500 mm	2500 mm	1182 mm	1182 mm	1900 mm	100 x 100 mm	1	Stück	-	S	636821	15
1400 mm	2500 mm	2500 mm	1182 mm	1182 mm	2100 mm	100 x 100 mm	1	Stück	-	S	636838	15
1600 mm	2500 mm	2500 mm	1182 mm	1182 mm	2300 mm	100 x 100 mm	1	Stück	-	S	636845	15
1800 mm	2500 mm	2500 mm	1182 mm	1182 mm	2500 mm	100 x 100 mm	1	Stück	-	S	636852	15
2000 mm	2500 mm	2500 mm	1182 mm	1182 mm	2700 mm	100 x 100 mm	1	Stück	-	S	636869	15
800 mm	3000 mm	3000 mm	1432 mm	1432 mm	1500 mm	100 x 100 mm	1	Stück	-	S	636876	15
1000 mm	3000 mm	3000 mm	1432 mm	1432 mm	1700 mm	100 x 100 mm	1	Stück	-	S	636883	15
1200 mm	3000 mm	3000 mm	1432 mm	1432 mm	1900 mm	100 x 100 mm	1	Stück	-	S	636890	15
1400 mm	3000 mm	3000 mm	1432 mm	1432 mm	2100 mm	100 x 100 mm	1	Stück	-	S	649807	15
1600 mm	3000 mm	3000 mm	1432 mm	1432 mm	2300 mm	100 x 100 mm	1	Stück	-	S	636906	15
1800 mm	3000 mm	3000 mm	1432 mm	1432 mm	2500 mm	100 x 100 mm	1	Stück	-	S	649814	15
2000 mm	3000 mm	3000 mm	1432 mm	1432 mm	2700 mm	100 x 100 mm	1	Stück	-	S	649821	15
800 mm	4000 mm	4000 mm	1932 mm	1932 mm	1500 mm	100 x 100 mm	1	Stück	-	S	636913	15
1000 mm	4000 mm	4000 mm	1932 mm	1932 mm	1700 mm	100 x 100 mm	1	Stück	-	S	636920	15
1200 mm	4000 mm	4000 mm	1932 mm	1932 mm	1900 mm	100 x 100 mm	1	Stück	-	S	636937	15
1400 mm	4000 mm	4000 mm	1932 mm	1932 mm	2100 mm	100 x 100 mm	1	Stück	-	S	649838	15
1600 mm	4000 mm	4000 mm	1932 mm	1932 mm	2300 mm	100 x 100 mm	1	Stück	-	S	636944	15
1800 mm	4000 mm	4000 mm	1932 mm	1932 mm	2500 mm	100 x 100 mm	1	Stück	-	S	649845	15
2000 mm	4000 mm	4000 mm	1932 mm	1932 mm	2700 mm	100 x 100 mm	1	Stück	-	S	649852	15
800 mm	5000 mm	5000 mm	2432 mm	2432 mm	1500 mm	100 x 100 mm	1	Stück	-	S	636951	15
1000 mm	5000 mm	5000 mm	2432 mm	2432 mm	1700 mm	100 x 100 mm	1	Stück	-	S	636968	15
1200 mm	5000 mm	5000 mm	2432 mm	2432 mm	1900 mm	100 x 100 mm	1	Stück	-	S	636975	15
1400 mm	5000 mm	5000 mm	2432 mm	2432 mm	2100 mm	100 x 100 mm	1	Stück	-	S	649869	15
1600 mm	5000 mm	5000 mm	2432 mm	2432 mm	2300 mm	100 x 100 mm	1	Stück	-	S	636982	15
1800 mm	5000 mm	5000 mm	2432 mm	2432 mm	2500 mm	100 x 100 mm	1	Stück	-	S	649876	15
2000 mm	5000 mm	5000 mm	2432 mm	2432 mm	2700 mm	100 x 100 mm	1	Stück	-	S	649883	15
Material: Stahl roh, Oberfläche: feuerverzinkt, anthrazit kunststoffbeschichtet RAL 7016, zum Einbetonieren												
800 mm	2000 mm	1979 mm	922 mm	922 mm	1500 mm	100 x 100 mm	1	Stück	-	L	636999	15
1000 mm	2000 mm	1979 mm	922 mm	922 mm	1700 mm	100 x 100 mm	1	Stück	-	L	637002	15
1200 mm	2000 mm	1979 mm	922 mm	922 mm	1900 mm	100 x 100 mm	1	Stück	-	L	637019	15
1400 mm	2000 mm	1979 mm	922 mm	922 mm	2100 mm	100 x 100 mm	1	Stück	-	L	637026	15
1600 mm	2000 mm	1979 mm	922 mm	922 mm	2300 mm	100 x 100 mm	1	Stück	-	L	637033	15
1800 mm	2000 mm	1979 mm	922 mm	922 mm	2500 mm	100 x 100 mm	1	Stück	-	L	637040	15
2000 mm	2000 mm	1979 mm	922 mm	922 mm	2700 mm	100 x 100 mm	1	Stück	-	L	637057	15

	Höhe	Nennbreite	lichte Breite	Rahmenbreite Schließflügel	Rahmenbreite Zweitflügel	Pfostenlänge	Pfostenstärke	VE	PE	Inhalt pro PE	Lieferzeit	Best.-Nr. 4004338...
15	800 mm	2500 mm	2500 mm	1182 mm	1182 mm	1500 mm	100 x 100 mm	1	Stück	-	L	637064
15	1000 mm	2500 mm	2500 mm	1182 mm	1182 mm	1700 mm	100 x 100 mm	1	Stück	-	L	637071
15	1200 mm	2500 mm	2500 mm	1182 mm	1182 mm	1900 mm	100 x 100 mm	1	Stück	-	L	637088
15	1400 mm	2500 mm	2500 mm	1182 mm	1182 mm	2100 mm	100 x 100 mm	1	Stück	-	L	637095
15	1600 mm	2500 mm	2500 mm	1182 mm	1182 mm	2300 mm	100 x 100 mm	1	Stück	-	L	637125
15	1800 mm	2500 mm	2500 mm	1182 mm	1182 mm	2500 mm	100 x 100 mm	1	Stück	-	L	637132
15	2000 mm	2500 mm	2500 mm	1182 mm	1182 mm	2700 mm	100 x 100 mm	1	Stück	-	L	637149
15	800 mm	3000 mm	3000 mm	1432 mm	1432 mm	1500 mm	100 x 100 mm	1	Stück	-	L	637156
15	1000 mm	3000 mm	3000 mm	1432 mm	1432 mm	1700 mm	100 x 100 mm	1	Stück	-	L	637163
15	1200 mm	3000 mm	3000 mm	1432 mm	1432 mm	1900 mm	100 x 100 mm	1	Stück	-	L	637170
15	1400 mm	3000 mm	3000 mm	1432 mm	1432 mm	2100 mm	100 x 100 mm	1	Stück	-	L	637187
15	1600 mm	3000 mm	3000 mm	1432 mm	1432 mm	2300 mm	100 x 100 mm	1	Stück	-	L	637194
15	1800 mm	3000 mm	3000 mm	1432 mm	1432 mm	2500 mm	100 x 100 mm	1	Stück	-	L	637200
15	2000 mm	3000 mm	3000 mm	1432 mm	1432 mm	2700 mm	100 x 100 mm	1	Stück	-	L	637217
15	800 mm	4000 mm	4000 mm	1932 mm	1932 mm	1500 mm	100 x 100 mm	1	Stück	-	L	637224
15	1000 mm	4000 mm	4000 mm	1932 mm	1932 mm	1700 mm	100 x 100 mm	1	Stück	-	L	637231
15	1200 mm	4000 mm	4000 mm	1932 mm	1932 mm	1900 mm	100 x 100 mm	1	Stück	-	L	637248
15	1400 mm	4000 mm	4000 mm	1932 mm	1932 mm	2100 mm	100 x 100 mm	1	Stück	-	L	637255
15	1600 mm	4000 mm	4000 mm	1932 mm	1932 mm	2300 mm	100 x 100 mm	1	Stück	-	L	637262
15	1800 mm	4000 mm	4000 mm	1932 mm	1932 mm	2500 mm	100 x 100 mm	1	Stück	-	L	637279
15	2000 mm	4000 mm	4000 mm	1932 mm	1932 mm	2700 mm	100 x 100 mm	1	Stück	-	L	637286
15	800 mm	5000 mm	5000 mm	2432 mm	2432 mm	1500 mm	100 x 100 mm	1	Stück	-	S	637293
15	1000 mm	5000 mm	5000 mm	2432 mm	2432 mm	1700 mm	100 x 100 mm	1	Stück	-	S	637309
15	1200 mm	5000 mm	5000 mm	2432 mm	2432 mm	1900 mm	100 x 100 mm	1	Stück	-	S	637316
15	1400 mm	5000 mm	5000 mm	2432 mm	2432 mm	2100 mm	100 x 100 mm	1	Stück	-	S	637323
15	1600 mm	5000 mm	5000 mm	2432 mm	2432 mm	2300 mm	100 x 100 mm	1	Stück	-	S	637330
15	1800 mm	5000 mm	5000 mm	2432 mm	2432 mm	2500 mm	100 x 100 mm	1	Stück	-	S	637347
15	2000 mm	5000 mm	5000 mm	2432 mm	2432 mm	2700 mm	100 x 100 mm	1	Stück	-	S	637354

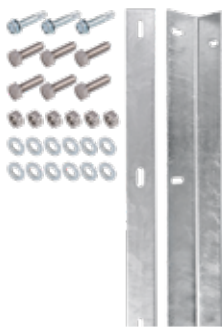

### Befestigungsleiste für Doppelstab-Gittermatten

Schraube: M8

- Stabiles Winkeleisen 60 x 45 mm

Zubehörhinweis: Die Lieferung erfolgt inkl. Schrauben

Setbestandteile: Ein Set bestehend aus: einem Winkeleisen, einem Flacheisen, passenden Schrauben, Muttern und Unterlegscheiben aus Edelstahl

Auf Anfrage lieferbar: Kunststoffbeschichtungen in allen RAL-Farben

Länge	VE	PE	Inhalt pro PE	Lieferzeit	Best.-Nr. 4004338...
Material: Stahl roh, Oberfläche: feuerverzinkt					
800 mm	1	Bund	-	S	622985
1000 mm	1	Bund	-	S	622992
1200 mm	1	Bund	-	S	623098
1400 mm	1	Bund	-	S	623104
1600 mm	1	Bund	-	S	623111
1800 mm	1	Bund	-	S	623128
2000 mm	1	Bund	-	S	623135
Material: Stahl roh, Oberfläche: sendzimirverzinkt, grün kunststoffbeschichtet RAL 6005					
800 mm	1	Bund	-	S	623142
1000 mm	1	Bund	-	S	623159

Länge	VE	PE	Inhalt pro PE	Lie-ferzeit	Best.-Nr. 4004338...
1200 mm	1	Bund	-	S	623166
1400 mm	1	Bund	-	S	623173
1600 mm	1	Bund	-	S	623180
1800 mm	1	Bund	-	S	623197
2000 mm	1	Bund	-	S	623203
Material: Stahl roh, Oberfläche: sendzimirverzinkt, anthrazit kunststoffbeschichtet RAL 7016					
800 mm	1	Bund	-	S	623210
1000 mm	1	Bund	-	S	623227
1200 mm	1	Bund	-	S	623234
1400 mm	1	Bund	-	S	623241
1600 mm	1	Bund	-	S	623258
1800 mm	1	Bund	-	S	623265
2000 mm	1	Bund	-	S	623272

## Befestigungs-Set Gittermatten an Mauern oder Pfosten

Setbestandteile: Ein Set bestehend aus: fünf Befestigungswinkeln, fünf Befestigungs-laschen, fünf Bohrschrauben SK 6,3 x 32 mm mit Flansch K1, fünf Sechskantschrauben DIN 933 M8 x 25 mm und VA-Sechskantmuttern DIN 934 M8

VE	PE	Inhalt pro PE	Lieferzeit	Best.-Nr. 4004338...
Material: Stahl roh, Oberfläche: feuerverzinkt, im Polybeutel verpackt				
1	Beutel	5 Set	L	672829
Material: Stahl roh, Oberfläche: feuerverzinkt, grün kunststoffbeschichtet RAL 6005, im Polybeutel verpackt				
1	Beutel	5 Set	L	672836
Material: Stahl roh, Oberfläche: feuerverzinkt, anthrazit kunststoffbeschichtet RAL 7016, im Polybeutel verpackt				
1	Beutel	5 Set	L	672843



## Torflügel Flexo Plus, Typ 8/6/8

Die angegebene Höhe entspricht dem Rahmenmaß.  
Elemente aus einem senkrecht und zwei waagrecht verschweißten Stahldrähten.  
Rahmenstärke: 60 x 40 mm  
Maschenweite: 50 x 200 mm

• Ab einer Rahmenbreite von 1425 mm empfehlen wir eine Pfostenstärke von 100 x 100 mm.

Montagehinweis: Dieser Torflügel ist als Schließflügel konzipiert und kann zum Zweitflügel umgebaut werden. Entsprechendes Zubehör dazu finden Sie im Zubehörbeutel für Doppeltore.

Auf Anfrage lieferbar: Kunststoffbeschichtungen in allen RAL-Farben

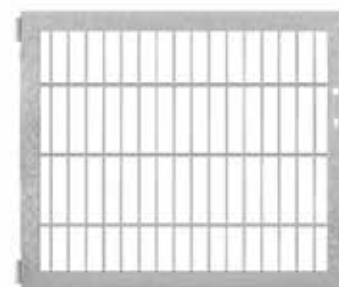

Höhe	Nennbreite	Rahmenbreite	VE	PE	Inhalt pro PE	Lie-ferzeit	Best.-Nr. 4004338...
Material: Stahl roh, Oberfläche: feuerverzinkt passiviert							
800 mm	1000 mm	922 mm	1	Stück	-	S	637804 15
1000 mm	1000 mm	922 mm	1	Stück	-	S	637880 15
1200 mm	1000 mm	922 mm	1	Stück	-	S	637927 15
1400 mm	1000 mm	922 mm	1	Stück	-	S	638047 15
1600 mm	1000 mm	922 mm	1	Stück	-	S	638184 15
1800 mm	1000 mm	922 mm	1	Stück	-	S	638191 15
2000 mm	1000 mm	922 mm	1	Stück	-	S	638214 15

	Höhe	Nennbreite	Rahmenbreite	VE	PE	Inhalt pro PE	Lie-ferzeit	Best.-Nr. 4004338...
15	800 mm	1250 mm	1182 mm	1	Stück	-	S	638221
15	1000 mm	1250 mm	1182 mm	1	Stück	-	S	638238
15	1200 mm	1250 mm	1182 mm	1	Stück	-	S	638245
15	1400 mm	1250 mm	1182 mm	1	Stück	-	S	638252
15	1600 mm	1250 mm	1182 mm	1	Stück	-	S	638269
15	1800 mm	1250 mm	1182 mm	1	Stück	-	S	638276
15	2000 mm	1250 mm	1182 mm	1	Stück	-	S	638283
15	800 mm	1500 mm	1432 mm	1	Stück	-	S	638290
15	1000 mm	1500 mm	1432 mm	1	Stück	-	S	638306
15	1200 mm	1500 mm	1432 mm	1	Stück	-	S	638337
15	1400 mm	1500 mm	1432 mm	1	Stück	-	S	638344
15	1600 mm	1500 mm	1432 mm	1	Stück	-	S	638351
15	1800 mm	1500 mm	1432 mm	1	Stück	-	S	638368
15	2000 mm	1500 mm	1432 mm	1	Stück	-	S	638399
15	800 mm	2000 mm	1932 mm	1	Stück	-	S	638412
15	1000 mm	2000 mm	1932 mm	1	Stück	-	S	638443
15	1200 mm	2000 mm	1932 mm	1	Stück	-	S	638498
15	1400 mm	2000 mm	1932 mm	1	Stück	-	S	638504
15	1600 mm	2000 mm	1932 mm	1	Stück	-	S	638511
15	1800 mm	2000 mm	1932 mm	1	Stück	-	S	638528
15	2000 mm	2000 mm	1932 mm	1	Stück	-	S	638535
15	800 mm	2500 mm	2432 mm	1	Stück	-	S	638542
15	1000 mm	2500 mm	2432 mm	1	Stück	-	S	638559
15	1200 mm	2500 mm	2432 mm	1	Stück	-	S	638566
15	1400 mm	2500 mm	2432 mm	1	Stück	-	S	638573
15	1600 mm	2500 mm	2432 mm	1	Stück	-	S	638580
15	1800 mm	2500 mm	2432 mm	1	Stück	-	S	638597
15	2000 mm	2500 mm	2432 mm	1	Stück	-	S	638641
Material: Stahl roh, Oberfläche: feuerverzinkt, grün kunststoffbeschichtet RAL 6005								
15	800 mm	1000 mm	922 mm	1	Stück	-	S	638658
15	1000 mm	1000 mm	922 mm	1	Stück	-	S	638665
15	1200 mm	1000 mm	922 mm	1	Stück	-	S	638672
15	1400 mm	1000 mm	922 mm	1	Stück	-	S	638689
15	1600 mm	1000 mm	922 mm	1	Stück	-	S	638696
15	1800 mm	1000 mm	922 mm	1	Stück	-	S	638740
15	2000 mm	1000 mm	922 mm	1	Stück	-	S	638795
15	800 mm	1250 mm	1182 mm	1	Stück	-	S	638849
15	1000 mm	1250 mm	1182 mm	1	Stück	-	S	638856
15	1200 mm	1250 mm	1182 mm	1	Stück	-	S	638863
15	1400 mm	1250 mm	1182 mm	1	Stück	-	S	638870
15	1600 mm	1250 mm	1182 mm	1	Stück	-	S	638887
15	1800 mm	1250 mm	1182 mm	1	Stück	-	S	638894
15	2000 mm	1250 mm	1182 mm	1	Stück	-	S	638900
15	800 mm	1500 mm	1432 mm	1	Stück	-	S	638917
15	1000 mm	1500 mm	1432 mm	1	Stück	-	S	638924
15	1200 mm	1500 mm	1432 mm	1	Stück	-	S	638931
15	1400 mm	1500 mm	1432 mm	1	Stück	-	S	638948
15	1600 mm	1500 mm	1432 mm	1	Stück	-	S	638955
15	1800 mm	1500 mm	1432 mm	1	Stück	-	S	638962
15	2000 mm	1500 mm	1432 mm	1	Stück	-	S	638979
15	800 mm	2000 mm	1932 mm	1	Stück	-	S	638986
15	1000 mm	2000 mm	1932 mm	1	Stück	-	S	638993
15	1200 mm	2000 mm	1932 mm	1	Stück	-	S	639020
15	1400 mm	2000 mm	1932 mm	1	Stück	-	S	639037
15	1600 mm	2000 mm	1932 mm	1	Stück	-	S	639044

Höhe	Nennbreite	Rahmenbreite	VE	PE	Inhalt pro PE	Lie- ferzeit	Best.-Nr. 4004338...	
1800 mm	2000 mm	1932 mm	1	Stück	-	S	639068	15
2000 mm	2000 mm	1932 mm	1	Stück	-	S	639075	15
800 mm	2500 mm	2432 mm	1	Stück	-	S	640002	15
1000 mm	2500 mm	2432 mm	1	Stück	-	S	640057	15
1200 mm	2500 mm	2432 mm	1	Stück	-	S	640064	15
1400 mm	2500 mm	2432 mm	1	Stück	-	S	640071	15
1600 mm	2500 mm	2432 mm	1	Stück	-	S	640125	15
1800 mm	2500 mm	2432 mm	1	Stück	-	S	640132	15
2000 mm	2500 mm	2432 mm	1	Stück	-	S	640149	15
Material: Stahl roh, Oberfläche: feuerverzinkt, anthrazit kunststoffbeschichtet RAL 7016								
800 mm	1000 mm	922 mm	1	Stück	-	L	640194	15
1000 mm	1000 mm	922 mm	1	Stück	-	L	640231	15
1200 mm	1000 mm	922 mm	1	Stück	-	L	640248	15
1400 mm	1000 mm	922 mm	1	Stück	-	L	640309	15
1600 mm	1000 mm	922 mm	1	Stück	-	L	640323	15
1800 mm	1000 mm	922 mm	1	Stück	-	L	640330	15
2000 mm	1000 mm	922 mm	1	Stück	-	L	641078	15
800 mm	1250 mm	1182 mm	1	Stück	-	L	641085	15
1000 mm	1250 mm	1182 mm	1	Stück	-	L	641092	15
1200 mm	1250 mm	1182 mm	1	Stück	-	L	646448	15
1400 mm	1250 mm	1182 mm	1	Stück	-	L	648695	15
1600 mm	1250 mm	1182 mm	1	Stück	-	L	648893	15
1800 mm	1250 mm	1182 mm	1	Stück	-	L	650322	15
2000 mm	1250 mm	1182 mm	1	Stück	-	L	650636	15
800 mm	1500 mm	1432 mm	1	Stück	-	L	650674	15
1000 mm	1500 mm	1432 mm	1	Stück	-	L	650780	15
1200 mm	1500 mm	1432 mm	1	Stück	-	L	650810	15
1400 mm	1500 mm	1432 mm	1	Stück	-	L	650926	15
1600 mm	1500 mm	1432 mm	1	Stück	-	L	650957	15
1800 mm	1500 mm	1432 mm	1	Stück	-	L	651497	15
2000 mm	1500 mm	1432 mm	1	Stück	-	L	651985	15
800 mm	2000 mm	1932 mm	1	Stück	-	L	651992	15
1000 mm	2000 mm	1932 mm	1	Stück	-	L	652036	15
1200 mm	2000 mm	1932 mm	1	Stück	-	L	652043	15
1400 mm	2000 mm	1932 mm	1	Stück	-	L	652050	15
1600 mm	2000 mm	1932 mm	1	Stück	-	L	652067	15
1800 mm	2000 mm	1932 mm	1	Stück	-	L	652074	15
2000 mm	2000 mm	1932 mm	1	Stück	-	L	652081	15
800 mm	2500 mm	2432 mm	1	Stück	-	S	652098	15
1000 mm	2500 mm	2432 mm	1	Stück	-	S	652135	15
1200 mm	2500 mm	2432 mm	1	Stück	-	S	652142	15
1400 mm	2500 mm	2432 mm	1	Stück	-	S	652159	15
1600 mm	2500 mm	2432 mm	1	Stück	-	S	652166	15
1800 mm	2500 mm	2432 mm	1	Stück	-	S	652173	15
2000 mm	2500 mm	2432 mm	1	Stück	-	S	652180	15





## Anschlagpfosten für Einzeltore Flexo Plus, Typ 8/6/8

· Ab einer Rahmenbreite von 1425 mm empfehlen wir eine Pfostenstärke von 100 x 100 mm.

Auf Anfrage lieferbar: Kunststoffbeschichtungen in allen RAL-Farben

	Pfostenlänge	Pfostenstärke	VE	PE	Inhalt pro PE	Lie- ferzeit	Best.-Nr. 4004338...
Material: Stahl roh, Oberfläche: feuerverzinkt passiviert, zum Einbetonieren							
15	1500 mm	80 x 80 mm	1	Stück	-	S	637361
15	1700 mm	80 x 80 mm	1	Stück	-	S	637378
15	1900 mm	80 x 80 mm	1	Stück	-	S	637385
15	2100 mm	80 x 80 mm	1	Stück	-	S	637392
15	2300 mm	80 x 80 mm	1	Stück	-	S	637408
15	2500 mm	80 x 80 mm	1	Stück	-	S	637415
15	2700 mm	80 x 80 mm	1	Stück	-	S	637422
Material: Stahl roh, Oberfläche: feuerverzinkt, grün kunststoffbeschichtet RAL 6005, zum Einbetonieren							
15	1500 mm	80 x 80 mm	1	Stück	-	S	637439
15	1700 mm	80 x 80 mm	1	Stück	-	S	637446
15	1900 mm	80 x 80 mm	1	Stück	-	S	637453
15	2100 mm	80 x 80 mm	1	Stück	-	S	637460
15	2300 mm	80 x 80 mm	1	Stück	-	S	637477
15	2500 mm	80 x 80 mm	1	Stück	-	S	637484
15	2700 mm	80 x 80 mm	1	Stück	-	S	637491
Material: Stahl roh, Oberfläche: feuerverzinkt, anthrazit kunststoffbeschichtet RAL 7016, zum Einbetonieren							
15	1500 mm	80 x 80 mm	1	Stück	-	L	637507
15	1700 mm	80 x 80 mm	1	Stück	-	L	637514
15	1900 mm	80 x 80 mm	1	Stück	-	L	637521
15	2100 mm	80 x 80 mm	1	Stück	-	L	637538
15	2300 mm	80 x 80 mm	1	Stück	-	L	637545
15	2500 mm	80 x 80 mm	1	Stück	-	L	637552
15	2700 mm	80 x 80 mm	1	Stück	-	S	637569
Material: Stahl roh, Oberfläche: feuerverzinkt passiviert, zum Einbetonieren							
15	1500 mm	100 x 100 mm	1	Stück	-	S	637576
15	1700 mm	100 x 100 mm	1	Stück	-	S	637583
15	1900 mm	100 x 100 mm	1	Stück	-	S	637590
15	2100 mm	100 x 100 mm	1	Stück	-	S	637606
15	2300 mm	100 x 100 mm	1	Stück	-	S	637613
15	2500 mm	100 x 100 mm	1	Stück	-	S	637620
15	2700 mm	100 x 100 mm	1	Stück	-	S	637637
Material: Stahl roh, Oberfläche: feuerverzinkt, grün kunststoffbeschichtet RAL 6005, zum Einbetonieren							
15	1500 mm	100 x 100 mm	1	Stück	-	S	637644
15	1700 mm	100 x 100 mm	1	Stück	-	S	637651
15	1900 mm	100 x 100 mm	1	Stück	-	S	637668
15	2100 mm	100 x 100 mm	1	Stück	-	S	637675
15	2300 mm	100 x 100 mm	1	Stück	-	S	637682
15	2500 mm	100 x 100 mm	1	Stück	-	S	637699
15	2700 mm	100 x 100 mm	1	Stück	-	S	637729
Material: Stahl roh, Oberfläche: feuerverzinkt, anthrazit kunststoffbeschichtet RAL 7016, zum Einbetonieren							
15	1500 mm	100 x 100 mm	1	Stück	-	L	637736
15	1700 mm	100 x 100 mm	1	Stück	-	L	637743
15	1900 mm	100 x 100 mm	1	Stück	-	L	637750
15	2100 mm	100 x 100 mm	1	Stück	-	L	637767
15	2300 mm	100 x 100 mm	1	Stück	-	L	637774
15	2500 mm	100 x 100 mm	1	Stück	-	L	637781
15	2700 mm	100 x 100 mm	1	Stück	-	L	637798

## Klobenpfosten für Einzel- und Doppeltore Flexo Plus, Typ 8/6/8

· Ab einer Rahmenbreite von 1425 mm empfehlen wir eine Pfostenstärke von 100 x 100 mm.

Auf Anfrage lieferbar: Kunststoffbeschichtungen in allen RAL-Farben



Pfostenlänge	Pfostenstärke	VE	PE	Inhalt pro PE	Lie- ferzeit	Best.-Nr. 4004338...	
<b>Material: Stahl roh, Oberfläche: feuerverzinkt passiviert, zum Einbetonieren</b>							
1500 mm	80 x 80 mm	1	Stück	-	S	652197	15
1700 mm	80 x 80 mm	1	Stück	-	S	652234	15
1900 mm	80 x 80 mm	1	Stück	-	S	652241	15
2100 mm	80 x 80 mm	1	Stück	-	S	652258	15
2300 mm	80 x 80 mm	1	Stück	-	S	652265	15
2500 mm	80 x 80 mm	1	Stück	-	S	652272	15
2700 mm	80 x 80 mm	1	Stück	-	S	652289	15
<b>Material: Stahl roh, Oberfläche: feuerverzinkt, grün kunststoffbeschichtet RAL 6005, zum Einbetonieren</b>							
1500 mm	80 x 80 mm	1	Stück	-	S	652296	15
1700 mm	80 x 80 mm	1	Stück	-	S	652333	15
1900 mm	80 x 80 mm	1	Stück	-	S	652340	15
2100 mm	80 x 80 mm	1	Stück	-	S	652357	15
2300 mm	80 x 80 mm	1	Stück	-	S	652364	15
2500 mm	80 x 80 mm	1	Stück	-	S	652371	15
2700 mm	80 x 80 mm	1	Stück	-	S	652388	15
<b>Material: Stahl roh, Oberfläche: feuerverzinkt, anthrazit kunststoffbeschichtet RAL 7016, zum Einbetonieren</b>							
1500 mm	80 x 80 mm	1	Stück	-	L	652395	15
1700 mm	80 x 80 mm	1	Stück	-	L	652517	15
1900 mm	80 x 80 mm	1	Stück	-	L	652524	15
2100 mm	80 x 80 mm	1	Stück	-	L	652531	15
2300 mm	80 x 80 mm	1	Stück	-	L	652548	15
2500 mm	80 x 80 mm	1	Stück	-	L	652555	15
2700 mm	80 x 80 mm	1	Stück	-	S	652562	15
<b>Material: Stahl roh, Oberfläche: feuerverzinkt passiviert, zum Einbetonieren</b>							
1500 mm	100 x 100 mm	1	Stück	-	S	652579	15
1700 mm	100 x 100 mm	1	Stück	-	S	652586	15
1900 mm	100 x 100 mm	1	Stück	-	S	652593	15
2100 mm	100 x 100 mm	1	Stück	-	S	652609	15
2300 mm	100 x 100 mm	1	Stück	-	S	652616	15
2500 mm	100 x 100 mm	1	Stück	-	S	652623	15
2700 mm	100 x 100 mm	1	Stück	-	S	652630	15
<b>Material: Stahl roh, Oberfläche: feuerverzinkt, grün kunststoffbeschichtet RAL 6005, zum Einbetonieren</b>							
1500 mm	100 x 100 mm	1	Stück	-	S	652647	15
1700 mm	100 x 100 mm	1	Stück	-	S	652654	15
1900 mm	100 x 100 mm	1	Stück	-	S	652661	15
2100 mm	100 x 100 mm	1	Stück	-	S	652678	15
2300 mm	100 x 100 mm	1	Stück	-	S	652685	15
2500 mm	100 x 100 mm	1	Stück	-	S	652692	15
2700 mm	100 x 100 mm	1	Stück	-	S	652708	15
<b>Material: Stahl roh, Oberfläche: feuerverzinkt, anthrazit kunststoffbeschichtet RAL 7016, zum Einbetonieren</b>							
1500 mm	100 x 100 mm	1	Stück	-	L	652715	15
1700 mm	100 x 100 mm	1	Stück	-	L	652722	15
1900 mm	100 x 100 mm	1	Stück	-	L	652739	15
2100 mm	100 x 100 mm	1	Stück	-	L	652746	15
2300 mm	100 x 100 mm	1	Stück	-	L	652753	15
2500 mm	100 x 100 mm	1	Stück	-	L	652760	15
2700 mm	100 x 100 mm	1	Stück	-	L	652777	15



## Zubehör-Set für Einzeltore Flexo Plus

**Zubehörhinweis:** Die Lieferung erfolgt: inkl. verzinktem Einsteckschloss, Türdrücker, Anschlag, zwei Kombiflügel, zwei Klobenpfosten und verstellbaren Locinox Torbändern sowie ein Torrückhalter. Der Zaunanschluss ist nicht im Lieferumfang enthalten, bei Bedarf kann dieser separat bestellt werden (Befestigungsleiste oder Befestigungswinkel).

VE	PE	Inhalt pro PE	Lieferzeit	Best.-Nr. 4004338...
Material: Stahl roh, Oberfläche: feuerverzinkt, zum Einbetonieren				
1	Beutel	1 Set	L	652784
Material: Stahl roh, Oberfläche: feuerverzinkt, grün kunststoffbeschichtet RAL 6005, zum Einbetonieren				
1	Beutel	1 Set	L	652791
Material: Stahl roh, Oberfläche: feuerverzinkt, anthrazit kunststoffbeschichtet RAL 7016, zum Einbetonieren				
1	Beutel	1 Set	L	652807



## Zubehör-Set für Doppeltore Flexo Plus

**Zubehörhinweis:** Die Lieferung erfolgt inkl. einem Bodenschieber und zwei passenden Bodenhülsen.

Die Lieferung erfolgt: inkl. verzinktem Einsteckschloss, Türdrücker, Anschlag, zwei Kombiflügel, zwei Klobenpfosten und verstellbaren Locinox Torbändern sowie zwei Torrückhalter. Der Zaunanschluss ist nicht im Lieferumfang enthalten, bei Bedarf kann dieser separat bestellt werden (Befestigungsleiste oder Befestigungswinkel).

VE	PE	Inhalt pro PE	Lieferzeit	Best.-Nr. 4004338...
Material: Stahl roh, Oberfläche: feuerverzinkt, zum Einbetonieren				
1	Beutel	1 Set	L	652814
Material: Stahl roh, Oberfläche: feuerverzinkt, grün kunststoffbeschichtet RAL 6005, zum Einbetonieren				
1	Beutel	1 Set	L	652821
Material: Stahl roh, Oberfläche: feuerverzinkt, anthrazit kunststoffbeschichtet RAL 7016, zum Einbetonieren				
1	Beutel	1 Set	L	652838



## Torrückhalter

### Scharnierbruchsicherung

Diese Sicherungsvorrichtung verhindert das Umfallen des Tores im Falle eines Bruchs des Scharniers.

Durchmesser: 4 mm

- Zusätzliche Sicherheit des Torbereichs
- Hochbelastbar durch starke Konstruktion aus flexiblem, geflochtenem Edelstahldraht und Endanschlüssen aus Edelstahl
- Passt auf jedes Vierkantrohr und kann leicht nachgerüstet werden

Montagehinweis: Für die Befestigung werden 2 x 13 mm Löcher benötigt.  
Für Tore bis zu 500 kg (basierend auf einer maximalen Torbreite von 2,5 m).

VE	PE	Inhalt pro PE	Lieferzeit	Best.-Nr. 4004338...
Material: Edelstahl				
1	Stück	-	L	678043

## Zackenleiste

Länge: 2000 mm

Gesamthöhe: 42 mm

Materialstärke: 3,00 mm



VE	PE	Inhalt pro PE	Lieferzeit	Best.-Nr. 4004338...
Material: Stahl roh, zum Anschweißen				
6	Stück	-	L	410322

## Zackenleiste, abgewinkelt

Loch: Ø5,5 mm

Länge: 2000 mm

Gesamthöhe: 41 mm

Winkeltiefe: 14 mm

Zackenhöhe: 22 mm

Zackenhöhe inkl. Rundung: 29 mm

Abstand Zackenspitzen: 30 mm

Materialstärke: 2,00 mm

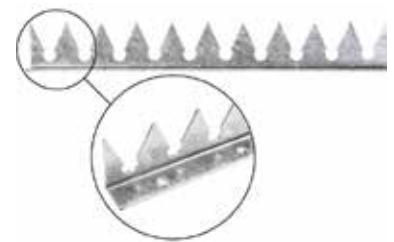

VE	PE	Inhalt pro PE	Lieferzeit	Best.-Nr. 4004338...
Material: Stahl roh, Oberfläche: feuerverzinkt, zum Aufschrauben				
1	Stück	-	L	410308



### Doppelstab-Gittermatte, Typ 6/5/6, ohne Überstand

Elemente aus einem senkrecht und zwei waagrecht verschweißten Stahldrähten.  
Maschenweite: 50 x 200 mm

Zubehörhinweis: Passende Sichtschutzstreifen finden Sie in dem Bereich Zubehör.  
Passende Dekorelemente können separat bestellt werden.

	Breite	Höhe	VE	PE	Inhalt pro PE	Lie-ferzeit	Best.-Nr. 4004338...
Material: Stahl roh, Oberfläche: feuerverzinkt							
15 ⇄	2000 mm	800 mm	1	Stück	-	L	642754
15 ⇄	2000 mm	1000 mm	1	Stück	-	L	642761
15 ⇄	2000 mm	1200 mm	1	Stück	-	L	642778
15 ⇄	2000 mm	1400 mm	1	Stück	-	L	642785
15 ⇄	2000 mm	1600 mm	1	Stück	-	L	642792
15 ⇄	2000 mm	1800 mm	1	Stück	-	L	642808
15 ⇄	2000 mm	2000 mm	1	Stück	-	L	642815
Material: Stahl roh, Oberfläche: verzinkt, grün kunststoffbeschichtet RAL 6005							
15 ⇄	2000 mm	800 mm	1	Stück	-	L	642822
15 ⇄	2000 mm	1000 mm	1	Stück	-	L	642839
15 ⇄	2000 mm	1200 mm	1	Stück	-	L	642846
15 ⇄	2000 mm	1400 mm	1	Stück	-	L	642853
15 ⇄	2000 mm	1600 mm	1	Stück	-	L	642860
15 ⇄	2000 mm	1800 mm	1	Stück	-	L	642877
15 ⇄	2000 mm	2000 mm	1	Stück	-	L	642884
Material: Stahl roh, Oberfläche: verzinkt, anthrazit kunststoffbeschichtet RAL 7016							
15 ⇄	2000 mm	800 mm	1	Stück	-	L	642891
15 ⇄	2000 mm	1000 mm	1	Stück	-	L	642907
15 ⇄	2000 mm	1200 mm	1	Stück	-	L	642914
15 ⇄	2000 mm	1400 mm	1	Stück	-	L	642921
15 ⇄	2000 mm	1600 mm	1	Stück	-	L	642938
15 ⇄	2000 mm	1800 mm	1	Stück	-	L	642945
15 ⇄	2000 mm	2000 mm	1	Stück	-	L	642952



### Doppelstab-Gittermatte, Typ 6/5/6, mit Überstand

Elemente aus einem senkrecht und zwei waagrecht verschweißten Stahldrähten.  
Maschenweite: 50 x 200 mm

Zubehörhinweis: Passende Sichtschutzstreifen finden Sie in dem Bereich Zubehör.

	Breite	Höhe	VE	PE	Inhalt pro PE	Lie-ferzeit	Best.-Nr. 4004338...
Material: Stahl roh, Oberfläche: feuerverzinkt							
15 ⇄	2500 mm	630 mm	1	Stück	-	S	643027
15 ⇄	2500 mm	830 mm	1	Stück	-	L	643034
15 ⇄	2500 mm	1030 mm	1	Stück	-	L	643041
15 ⇄	2500 mm	1230 mm	1	Stück	-	L	643072
15 ⇄	2500 mm	1430 mm	1	Stück	-	L	643089
15 ⇄	2500 mm	1630 mm	1	Stück	-	L	643096
15 ⇄	2500 mm	1830 mm	1	Stück	-	L	643126
15 ⇄	2500 mm	2030 mm	1	Stück	-	L	643171

Breite	Höhe	VE	PE	Inhalt pro PE	Lieferzeit	Best.-Nr. 4004338...	
Material: Stahl roh, Oberfläche: verzinkt, grün kunststoffbeschichtet RAL 6005							
2500 mm	630 mm	1	Stück	-	S	643225	15 ⇄
2500 mm	830 mm	1	Stück	-	L	643331	15 ⇄
2500 mm	1030 mm	1	Stück	-	L	643348	15 ⇄
2500 mm	1230 mm	1	Stück	-	L	643355	15 ⇄
2500 mm	1430 mm	1	Stück	-	L	643362	15 ⇄
2500 mm	1630 mm	1	Stück	-	L	643379	15 ⇄
2500 mm	1830 mm	1	Stück	-	L	643386	15 ⇄
2500 mm	2030 mm	1	Stück	-	L	643393	15 ⇄
Material: Stahl roh, Oberfläche: verzinkt, anthrazit kunststoffbeschichtet RAL 7016							
2500 mm	630 mm	1	Stück	-	L	644031	15 ⇄
2500 mm	830 mm	1	Stück	-	L	644048	15 ⇄
2500 mm	1030 mm	1	Stück	-	L	644055	15 ⇄
2500 mm	1230 mm	1	Stück	-	L	644062	15 ⇄
2500 mm	1430 mm	1	Stück	-	L	644079	15 ⇄
2500 mm	1630 mm	1	Stück	-	L	644086	15 ⇄
2500 mm	1830 mm	1	Stück	-	L	644093	15 ⇄
2500 mm	2030 mm	1	Stück	-	L	644109	15 ⇄

## Doppelstab-Gittermatte, Typ 8/6/8, mit Überstand

Elemente aus einem senkrecht und zwei waagrecht verschweißten Stahlröhren.  
Maschenweite: 50 x 200 mm

Zubehörhinweis: Passende Sichtschutzstreifen finden Sie in dem Bereich Zubehör.



Breite	Höhe	VE	PE	Inhalt pro PE	Lieferzeit	Best.-Nr. 4004338...	
Material: Stahl roh, Oberfläche: feuerverzinkt							
2500 mm	630 mm	1	Stück	-	S	670108	15 ⇄
2500 mm	830 mm	1	Stück	-	S	670115	15 ⇄
2500 mm	1030 mm	1	Stück	-	S	670122	15 ⇄
2500 mm	1230 mm	1	Stück	-	S	670139	15 ⇄
2500 mm	1430 mm	1	Stück	-	S	670146	15 ⇄
2500 mm	1630 mm	1	Stück	-	S	670153	15 ⇄
2500 mm	1830 mm	1	Stück	-	S	670160	15 ⇄
2500 mm	2030 mm	1	Stück	-	S	670177	15 ⇄
2500 mm	2230 mm	1	Stück	-	S	670184	15 ⇄
2500 mm	2430 mm	1	Stück	-	S	670191	15 ⇄
Material: Stahl roh, Oberfläche: verzinkt, grün kunststoffbeschichtet RAL 6005							
2500 mm	630 mm	1	Stück	-	S	670504	15 ⇄
2500 mm	830 mm	1	Stück	-	S	670511	15 ⇄
2500 mm	1030 mm	1	Stück	-	S	670528	15 ⇄
2500 mm	1230 mm	1	Stück	-	S	670535	15 ⇄
2500 mm	1430 mm	1	Stück	-	S	670542	15 ⇄
2500 mm	1630 mm	1	Stück	-	S	670559	15 ⇄
2500 mm	1830 mm	1	Stück	-	S	670566	15 ⇄
2500 mm	2030 mm	1	Stück	-	S	670573	15 ⇄
2500 mm	2230 mm	1	Stück	-	S	670580	15 ⇄
2500 mm	2430 mm	1	Stück	-	S	670597	15 ⇄
Material: Stahl roh, Oberfläche: verzinkt, anthrazit kunststoffbeschichtet RAL 7016							
2500 mm	630 mm	1	Stück	-	L	671891	15 ⇄
2500 mm	830 mm	1	Stück	-	L	671808	15 ⇄

	Breite	Höhe	VE	PE	Inhalt pro PE	Lie-ferzeit	Best.-Nr. 4004338...
15 ⇄	2500 mm	1030 mm	1	Stück	-	L	671815
15 ⇄	2500 mm	1230 mm	1	Stück	-	L	671822
15 ⇄	2500 mm	1430 mm	1	Stück	-	L	671839
15 ⇄	2500 mm	1630 mm	1	Stück	-	L	671846
15 ⇄	2500 mm	1830 mm	1	Stück	-	L	671853
15 ⇄	2500 mm	2030 mm	1	Stück	-	L	671860
15 ⇄	2500 mm	2230 mm	1	Stück	-	S	671877
15 ⇄	2500 mm	2430 mm	1	Stück	-	S	671884



### Sichtschutzstreifen auf Rolle, 80% Schattierung

Sichtschutz zum Nachrüsten für alle Doppelstabgittermatten

Rolle: 35 m

Höhe: 190 mm

Rollen-Ø: 230 mm

- umweltfreundliches, reißfestes PE-Material
- leicht zuschneidbar
- wasserfest und schimmelresistent
- unempfindlich von -30°C bis +70°C
- UV-stabilisiert
- farbecht und formstabil
- leicht zu reinigen

**Montagehinweis:** Bitte beachten Sie, dass durch einen großflächigen Einsatz von Sichtschutzmaterial hohe Windlasten auf Ihre Zaunanlage einwirken können. Bitte achten Sie auf stabile Zaunpfosten und dessen Befestigung oder montieren Sie zusätzliche Pfosten. Im Zweifelsfall holen Sie den fachmännischen Rat eines Statikers ein.

**Zubehörhinweis:** Bei Sichtschutz in Verbindung mit 60 x 40 mm Pfosten, empfehlen wir die Pfostenverstärkung Arnold einzusetzen.

VE	PE	Inhalt pro PE	Lieferzeit	Best.-Nr. 4004338...
Material: Kunststoff, Farbe: grün RAL 6005, zum Einflechten				
1	Rolle	35 m	L	642518
Material: Kunststoff, Farbe: anthrazit RAL 7016, zum Einflechten				
1	Rolle	35 m	L	642525

## Sichtschutzstreifen auf Rolle, robust und formstabil

Sichtschutz zum Nachrüsten für alle Doppelstabgittermatten  
Höhe: 190 mm

- UV-Beständigkeit ca. 5 Jahre gemäß Hersteller
- kein Zubehör nötig
- wasserfest und schimmelresistent
- tolerant bei Temperaturschwankungen
- reflexionsarm
- keine weißen Knickstellen
- leicht zuschneidbar
- leicht zu reinigen
- ideal für Torfüllungen

**Montagehinweis:** Bitte beachten Sie, dass durch einen großflächigen Einsatz von Sichtschutzmaterial hohe Windlasten auf Ihre Zaunanlage einwirken können. Bitte achten Sie auf stabile Zaunpfosten und dessen Befestigung oder montieren Sie zusätzliche Pfosten. Im Zweifelsfall holen Sie den fachmännischen Rat eines Statikers ein.

**Zubehörhinweis:** Zusätzliches Befestigungsmaterial ist nicht erforderlich. Bei Sichtschutz in Verbindung mit 60 x 40 mm Pfosten, empfehlen wir die Pfostenverstärkung Arnold einzusetzen.



Rolle	Materialstärke	Rollen-Ø	VE	PE	Inhalt pro PE	Lie-ferzeit	Best.-Nr. 4004338...
Material: Kunststoff, Farbe: grün RAL 6005, zum Einflechten							
35 m	0,70 mm	200 mm	1	Rolle	35 m	L	642624
50 m	1,10 mm	280 mm	1	Rolle	50 m	L	642495
Material: Kunststoff, Farbe: anthrazit RAL 7016, zum Einflechten							
35 m	0,70 mm	200 mm	1	Rolle	35 m	L	642662
50 m	1,10 mm	280 mm	1	Rolle	50 m	L	642501

## Pfostenverstärkung Arnold für Zaunpfosten 60 x 40 mm

U-Profil aus Stahl zum Einschieben in ein Pfostenrohr  
Länge: 1250 mm  
Breite: 55 mm  
Höhe: 35 mm  
Materialstärke: 2,00 mm

- passend zu allen Zaunpfosten 60 x 40 mm
- Die Pfostenverstärkung bewirkt bei dem 60 x 40 mm Pfosten eine geprüfte Laststeigerung von 37 %.
- mehr Stabilität bei erhöhten Windlasten

**Montagehinweis:** Pfostenverstärkung vor dem Einbetonieren komplett von unten in den Pfosten einschieben.  
Beachten Sie unser Aufbauvideo unter [www.youtube.de/gah1852](http://www.youtube.de/gah1852)



VE	PE	Inhalt pro PE	Lieferzeit	Best.-Nr. 4004338...
Material: Stahl roh, Oberfläche: sendzimirverzinkt				
1	Stück	-	L	611743





## Zaunpfosten inkl. Klemmmasche, Bohrabstand 400 mm

Zubehör wird innenliegend pro Pfosten mitgeliefert

Loch: Ø12 mm

Pfostenstärke: 60 x 40 mm

**Montagehinweis:** Wird der Pfosten zum Aufschrauben benötigt, muss auf einen Pfostenträger zurück gegriffen werden.  
Empfohlen für Zaunfelder bis 1200 mm Höhe.  
Zur Montage wird ein Torx-Bit Ø6 mm benötigt.

**Zubehörhinweis:** Die Lieferung erfolgt inkl. Auflageböcken, aufgesetzten Pfostenkappen aus Kunststoff, Edelstahl-Klemmmaschen und Schrauben.

	für Mattenhöhe	Länge	Anzahl Löcher	VE	PE	Inhalt pro PE	Lieferzeit	Best.-Nr. 4004338...
Material: Stahl roh, Oberfläche: feuerverzinkt, zum Einbetonieren								
15	800 mm	1200 mm	3	1	Stück	-	L	677886
15	1000 mm	1500 mm	4	1	Stück	-	L	677626
15	1200 mm	1750 mm	4	1	Stück	-	L	677633
15	1400 mm	2000 mm	5	1	Stück	-	L	677640
15	1600 mm	2250 mm	5	1	Stück	-	L	677657
Material: Stahl roh, Oberfläche: sendzimirverzinkt, grün kunststoffbeschichtet RAL 6005, zum Einbetonieren								
15	800 mm	1200 mm	3	1	Stück	-	L	677893
15	1000 mm	1500 mm	4	1	Stück	-	L	677664
15	1200 mm	1750 mm	4	1	Stück	-	L	677671
15	1400 mm	2000 mm	5	1	Stück	-	L	677688
15	1600 mm	2250 mm	5	1	Stück	-	L	677695
Material: Stahl roh, Oberfläche: sendzimirverzinkt, anthrazit kunststoffbeschichtet RAL 7016, zum Einbetonieren								
15	800 mm	1200 mm	3	1	Stück	-	L	677909
15	1000 mm	1500 mm	4	1	Stück	-	L	677701
15	1200 mm	1750 mm	4	1	Stück	-	L	677718
15	1400 mm	2000 mm	5	1	Stück	-	L	677725
15	1600 mm	2250 mm	5	1	Stück	-	L	677732

## Zaunpfosten inkl. Klemmlasche, Bohrabstand 400 mm

Zubehör wird als separates Packstück pro Bestellung mitgeliefert

Pfostenstärke: 60 x 40 mm

Montagehinweis: Wird der Pfosten zum Aufschrauben benötigt, muss auf einen Pfostenträger zurück gegriffen werden.  
Empfohlen für Zaunfelder bis 1200 mm Höhe.

Zubehörhinweis: Die Lieferung erfolgt inkl. montierten Auflageböcken und aufgesetzten Pfostenkappen aus Kunststoff, Edelstahl-Klemmlaschen und Flachkopfschrauben mit Sicherheits-Innensechskant 5,5 mm. Innensechskantschlüssel sind nicht im Lieferumfang enthalten, können separat mit Nr. 657048 bestellt werden.



für Mattenhöhe	Länge	Anzahl Löcher	VE	PE	Inhalt pro PE	Lie-ferzeit	Best.-Nr. 4004338...	
Material: Stahl roh, Oberfläche: feuerverzinkt, zum Einbetonieren								
600 mm	1000 mm	3	1	Stück	-	L	676872	15
800 mm	1200 mm	3	1	Stück	-	L	676889	15
1000 mm	1500 mm	4	1	Stück	-	L	676896	15
1200 mm	1750 mm	4	1	Stück	-	L	676902	15
1400 mm	2000 mm	5	1	Stück	-	L	676919	15
1600 mm	2250 mm	5	1	Stück	-	L	676926	15
1800 mm	2400 mm	6	1	Stück	-	L	676933	15
2000 mm	2600 mm	6	1	Stück	-	L	676940	15
2200 mm	2800 mm	7	1	Stück	-	S	676957	15
2400 mm	3000 mm	7	1	Stück	-	S	676964	15
Material: Stahl roh, Oberfläche: sendzimirverzinkt, grün kunststoffbeschichtet RAL 6005, zum Einbetonieren								
600 mm	1000 mm	3	1	Stück	-	L	676971	15
800 mm	1200 mm	3	1	Stück	-	L	676988	15
1000 mm	1500 mm	4	1	Stück	-	L	676995	15
1200 mm	1750 mm	4	1	Stück	-	L	677053	15
1400 mm	2000 mm	5	1	Stück	-	L	677060	15
1600 mm	2250 mm	5	1	Stück	-	L	677077	15
1800 mm	2400 mm	6	1	Stück	-	L	677084	15
2000 mm	2600 mm	6	1	Stück	-	L	677091	15
2200 mm	2800 mm	7	1	Stück	-	S	677107	15
2400 mm	3000 mm	7	1	Stück	-	S	677114	15
Material: Stahl roh, Oberfläche: sendzimirverzinkt, anthrazit kunststoffbeschichtet RAL 7016, zum Einbetonieren								
600 mm	1000 mm	3	1	Stück	-	L	677329	15
800 mm	1200 mm	3	1	Stück	-	L	677336	15
1000 mm	1500 mm	4	1	Stück	-	L	677343	15
1200 mm	1750 mm	4	1	Stück	-	L	677350	15
1400 mm	2000 mm	5	1	Stück	-	L	677367	15
1600 mm	2250 mm	5	1	Stück	-	L	677374	15
1800 mm	2400 mm	6	1	Stück	-	L	677381	15
2000 mm	2600 mm	6	1	Stück	-	L	677398	15
2200 mm	2800 mm	7	1	Stück	-	S	677404	15
2400 mm	3000 mm	7	1	Stück	-	S	677411	15



### Zaunpfosten mit Platte inkl. Klemmlasche, Bohrabstand 400 mm

Zubehör wird als separates Packstück pro Bestellung mitgeliefert

Anzahl Löcher: 4  
 Loch: Ø11 mm  
 Pfostenstärke: 60 x 40 mm  
 Bodenplatte Pfosten: 100 x 100 x 5 mm

Montagehinweis: Empfohlen für Zaunfelder bis 1200 mm Höhe.

Zubehörhinweis: Die Lieferung erfolgt inkl. montierten Auflageböcken und aufgesetzten Pfostenkappen aus Kunststoff, Edelstahl-Klemmlaschen und Flachkopfschrauben mit Sicherheits-Innensechskant 5,5 mm. Innensechskantschlüssel sind nicht im Lieferumfang enthalten, können separat mit Nr. 657048 bestellt werden.

	für Mattenhöhe	Länge	VE	PE	Inhalt pro PE	Lie-ferzeit	Best.-Nr. 4004338...
Material: Stahl roh, Oberfläche: feuerverzinkt passiviert, zum Aufschrauben							
15	600 mm	700 mm	1	Stück	-	S	677916
15	800 mm	900 mm	1	Stück	-	S	677923
15	1000 mm	1100 mm	1	Stück	-	L	677930
15	1200 mm	1300 mm	1	Stück	-	L	677947
Material: Stahl roh, Oberfläche: feuerverzinkt, grün kunststoffbeschichtet RAL 6005, zum Aufschrauben							
15	600 mm	700 mm	1	Stück	-	S	677954
15	800 mm	900 mm	1	Stück	-	L	677961
15	1000 mm	1100 mm	1	Stück	-	L	677978
15	1200 mm	1300 mm	1	Stück	-	S	677985
Material: Stahl roh, Oberfläche: feuerverzinkt, anthrazit kunststoffbeschichtet RAL 7016, zum Aufschrauben							
15	600 mm	700 mm	1	Stück	-	S	677992
15	800 mm	900 mm	1	Stück	-	L	678005
15	1000 mm	1100 mm	1	Stück	-	L	678012
15	1200 mm	1300 mm	1	Stück	-	L	678029



### Eckpfosten inkl. Klemmlasche, Bohrabstand 400 mm

zur Befestigung von Doppelstab-Gittermatten  
 Zubehör wird innenliegend pro Pfosten mitgeliefert

Pfostenstärke: 60 x 60 mm

Montagehinweis: Wird der Pfosten zum Aufschrauben benötigt, muss auf einen Pfostenträger zurück gegriffen werden. Empfohlen für Zaunfelder bis 1200 mm Höhe.

Zubehörhinweis: Die Lieferung erfolgt inkl. montierten Auflageböcken und aufgesetzten Pfostenkappen aus Kunststoff, Edelstahl-Klemmlaschen und Flachkopfschrauben mit Sicherheits-Innensechskant 5,5 mm. Innensechskantschlüssel sind nicht im Lieferumfang enthalten, können separat mit Nr. 657048 bestellt werden.

	für Mattenhöhe	Länge	Anzahl Löcher	VE	PE	Inhalt pro PE	Lie-ferzeit	Best.-Nr. 4004338...
Material: Stahl roh, Oberfläche: feuerverzinkt, zum Einbetonieren								
15	600 mm	1000 mm	6	1	Stück	-	S	677121
15	800 mm	1200 mm	6	1	Stück	-	L	677138
15	1000 mm	1500 mm	8	1	Stück	-	L	677145
15	1200 mm	1750 mm	8	1	Stück	-	L	677152
15	1400 mm	2000 mm	10	1	Stück	-	L	677169
15	1600 mm	2250 mm	10	1	Stück	-	L	677176

für Mattenhöhe	Länge	Anzahl Löcher	VE	PE	Inhalt pro PE	Lie-ferzeit	Best.-Nr. 4004338...	
1800 mm	2400 mm	12	1	Stück	-	L	677183	15
2000 mm	2600 mm	12	1	Stück	-	L	677190	15
2200 mm	2800 mm	14	1	Stück	-	S	677206	15
2400 mm	3000 mm	14	1	Stück	-	S	677213	15
Material: Stahl roh, Oberfläche: sendzimirverzinkt, grün kunststoffbeschichtet RAL 6005, zum Einbetonieren								
600 mm	1000 mm	6	1	Stück	-	S	677220	15
800 mm	1200 mm	6	1	Stück	-	L	677237	15
1000 mm	1500 mm	8	1	Stück	-	L	677244	15
1200 mm	1750 mm	8	1	Stück	-	L	677251	15
1400 mm	2000 mm	10	1	Stück	-	L	677268	15
1600 mm	2250 mm	10	1	Stück	-	L	677275	15
1800 mm	2400 mm	12	1	Stück	-	L	677282	15
2000 mm	2600 mm	12	1	Stück	-	S	677299	15
2200 mm	2800 mm	14	1	Stück	-	S	677305	15
2400 mm	3000 mm	14	1	Stück	-	S	677312	15
Material: Stahl roh, Oberfläche: sendzimirverzinkt, anthrazit kunststoffbeschichtet RAL 7016, zum Einbetonieren								
600 mm	1000 mm	6	1	Stück	-	S	677428	15
800 mm	1200 mm	6	1	Stück	-	L	677435	15
1000 mm	1500 mm	8	1	Stück	-	L	677442	15
1200 mm	1750 mm	8	1	Stück	-	L	677459	15
1400 mm	2000 mm	10	1	Stück	-	L	677466	15
1600 mm	2250 mm	10	1	Stück	-	L	677473	15
1800 mm	2400 mm	12	1	Stück	-	L	677480	15
2000 mm	2600 mm	12	1	Stück	-	L	677497	15
2200 mm	2800 mm	14	1	Stück	-	S	677503	15
2400 mm	3000 mm	14	1	Stück	-	S	677510	15

## Eckpfosten inkl. Flacheisen, Bohrabstand 400 mm

zur Befestigung von Doppelstab-Gittermatten

Flacheisen wird als separates Packstück pro Bestellung mitgeliefert

Pfostenstärke: 60 x 60 mm

Flacheisen: 40 x 4 mm

Montagehinweis: Wird der Pfosten zum Aufschrauben benötigt, muss auf einen Pfostenträger zurück gegriffen werden.  
Empfohlen für Zaunfelder bis 1200 mm Höhe.

Zubehörhinweis: Die Lieferung erfolgt inkl. montierten Auflageböcken und aufgesetzten Pfostenkappen aus Kunststoff, Flacheisen und Flachkopfschrauben mit Sicherheits-Innensechskant 5,5 mm.  
Innensechskantschlüssel sind nicht im Lieferumfang enthalten, können separat mit Nr. 657048 bestellt werden.

Auf Anfrage lieferbar: Individuelle Bohrbilder



für Mattenhöhe	Länge	Anzahl Löcher	VE	PE	Inhalt pro PE	Lie-ferzeit	Best.-Nr. 4004338...	
Material: Stahl roh, Oberfläche: feuerverzinkt, zum Einbetonieren								
600 mm	1000 mm	6	1	Stück	-	S	970284	15
800 mm	1200 mm	6	1	Stück	-	L	970291	15
1000 mm	1500 mm	8	1	Stück	-	L	970307	15
1200 mm	1750 mm	8	1	Stück	-	L	970314	15
1400 mm	2000 mm	10	1	Stück	-	L	970321	15
1600 mm	2250 mm	10	1	Stück	-	L	970338	15

	für Mattenhöhe	Länge	Anzahl Löcher	VE	PE	Inhalt pro PE	Lie-ferzeit	Best.-Nr. 4004338...
15	1800 mm	2400 mm	12	1	Stück	-	S	970345
15	2000 mm	2600 mm	12	1	Stück	-	L	970352
15	2200 mm	2800 mm	14	1	Stück	-	S	970369
15	2400 mm	3000 mm	14	1	Stück	-	S	970376
Material: Stahl roh, Oberfläche: sendzimirverzinkt, grün kunststoffbeschichtet RAL 6005, zum Einbetonieren								
15	600 mm	1000 mm	6	1	Stück	-	S	970420
15	800 mm	1200 mm	6	1	Stück	-	L	970437
15	1000 mm	1500 mm	8	1	Stück	-	L	970444
15	1200 mm	1750 mm	8	1	Stück	-	L	970451
15	1400 mm	2000 mm	10	1	Stück	-	L	970468
15	1600 mm	2250 mm	10	1	Stück	-	L	970475
15	1800 mm	2400 mm	12	1	Stück	-	L	970482
15	2000 mm	2600 mm	12	1	Stück	-	S	970499
15	2200 mm	2800 mm	14	1	Stück	-	S	970505
15	2400 mm	3000 mm	14	1	Stück	-	S	970512
Material: Stahl roh, Oberfläche: sendzimirverzinkt, anthrazit kunststoffbeschichtet RAL 7016, zum Einbetonieren								
15	600 mm	1000 mm	6	1	Stück	-	S	974732
15	800 mm	1200 mm	6	1	Stück	-	L	974749
15	1000 mm	1500 mm	8	1	Stück	-	L	974756
15	1200 mm	1750 mm	8	1	Stück	-	L	974763
15	1400 mm	2000 mm	10	1	Stück	-	S	974770
15	1600 mm	2250 mm	10	1	Stück	-	L	974787
15	1800 mm	2400 mm	12	1	Stück	-	L	974794
15	2000 mm	2600 mm	12	1	Stück	-	S	974800
15	2200 mm	2800 mm	14	1	Stück	-	S	974817
15	2400 mm	3000 mm	14	1	Stück	-	S	974824



### Zaunpfosten inkl. Flacheisen, Bohrabstand 400 mm

Pfostenstärke: 60 x 40 mm  
 Flacheisen: 40 x 4 mm

- Pfostenkappe inkl. Montagehaken, der die Befestigung des Flacheisens erleichtert.

**Montagehinweis:** Wird der Pfosten zum Aufschrauben benötigt, muss auf einen Pfostenträger zurück gegriffen werden.  
 Empfohlen für Zaunfelder bis 1200 mm Höhe.

**Zubehörhinweis:** Die Lieferung erfolgt inkl. montierten Auflageböcken und aufgesetzten Pfostenkappen aus Kunststoff, Flacheisen und Flachkopfschrauben mit Sicherheits-Innensechskant 5,5 mm.  
 Innensechskantschlüssel sind nicht im Lieferumfang enthalten, können separat mit Nr. 657048 bestellt werden.

Auf Anfrage lieferbar: Individuelle Bohrbilder

	für Mattenhöhe	Länge	Anzahl Löcher	VE	PE	Inhalt pro PE	Lie-ferzeit	Best.-Nr. 4004338...
Material: Stahl roh, Oberfläche: feuerverzinkt, zum Einbetonieren								
15	600 mm	1000 mm	3	1	Stück	-	L	970000
15	800 mm	1200 mm	3	1	Stück	-	L	970017
15	1000 mm	1500 mm	4	1	Stück	-	L	970024
15	1200 mm	1750 mm	4	1	Stück	-	L	970031
15	1400 mm	2000 mm	5	1	Stück	-	L	970048
15	1600 mm	2250 mm	5	1	Stück	-	L	970055
15	1800 mm	2400 mm	6	1	Stück	-	L	970062
15	2000 mm	2600 mm	6	1	Stück	-	L	970079

für Mattenhöhe	Länge	Anzahl Löcher	VE	PE	Inhalt pro PE	Lieferzeit	Best.-Nr. 4004338...	
2200 mm	2800 mm	7	1	Stück	-	S	970086	15
2400 mm	3000 mm	7	1	Stück	-	S	970093	15
Material: Stahl roh, Oberfläche: sendzimirverzinkt, grün kunststoffbeschichtet RAL 6005, zum Einbetonieren								
600 mm	1000 mm	3	1	Stück	-	L	970147	15
800 mm	1200 mm	3	1	Stück	-	L	970154	15
1000 mm	1500 mm	4	1	Stück	-	L	970161	15
1200 mm	1750 mm	4	1	Stück	-	L	970178	15
1400 mm	2000 mm	5	1	Stück	-	L	970185	15
1600 mm	2250 mm	5	1	Stück	-	L	970192	15
1800 mm	2400 mm	6	1	Stück	-	L	970208	15
2000 mm	2600 mm	6	1	Stück	-	L	970215	15
2200 mm	2800 mm	7	1	Stück	-	S	970222	15
2400 mm	3000 mm	7	1	Stück	-	S	970239	15
Material: Stahl roh, Oberfläche: sendzimirverzinkt, anthrazit kunststoffbeschichtet RAL 7016, zum Einbetonieren								
600 mm	1000 mm	3	1	Stück	-	L	974626	15
800 mm	1200 mm	3	1	Stück	-	L	974633	15
1000 mm	1500 mm	4	1	Stück	-	L	974640	15
1200 mm	1750 mm	4	1	Stück	-	L	974657	15
1400 mm	2000 mm	5	1	Stück	-	L	974664	15
1600 mm	2250 mm	5	1	Stück	-	L	974671	15
1800 mm	2400 mm	6	1	Stück	-	L	974688	15
2000 mm	2600 mm	6	1	Stück	-	L	974695	15
2200 mm	2800 mm	7	1	Stück	-	S	974701	15
2400 mm	3000 mm	7	1	Stück	-	S	974718	15



## Flacheisen, Bohrabstand 400 mm

zur Befestigung von Doppelstab-Gittermatten an Zaunpfosten

Loch: 25 x 10 mm

Breite: 40 mm

Materialstärke: 4,00 mm

Auf Anfrage lieferbar: Individuelle Bohrbilder

	für Mattenhöhe	Länge	Anzahl Löcher	VE	PE	Inhalt pro PE	Lie- ferzeit	Best.-Nr. 4004338...
Material: Stahl roh, Oberfläche: feuerverzinkt passiviert								
15	600 mm	660 mm	4	1	Stück	-	L	970567
15	800 mm	860 mm	4	1	Stück	-	L	970574
15	1000 mm	1060 mm	5	1	Stück	-	L	970581
15	1200 mm	1260 mm	5	1	Stück	-	L	970598
15	1400 mm	1460 mm	6	1	Stück	-	L	970604
15	1600 mm	1660 mm	6	1	Stück	-	L	970611
15	1800 mm	1860 mm	7	1	Stück	-	L	970628
15	2000 mm	2060 mm	7	1	Stück	-	L	970635
15	2200 mm	2260 mm	8	1	Stück	-	L	970642
15	2400 mm	2460 mm	8	1	Stück	-	L	970659
Material: Stahl roh, Oberfläche: sendzimirverzinkt, grün kunststoffbeschichtet RAL 6005								
15	600 mm	660 mm	4	1	Stück	-	L	970666
15	800 mm	860 mm	4	1	Stück	-	L	970673
15	1000 mm	1060 mm	5	1	Stück	-	L	970680
15	1200 mm	1260 mm	5	1	Stück	-	L	970697
15	1400 mm	1460 mm	6	1	Stück	-	L	970703
15	1600 mm	1660 mm	6	1	Stück	-	L	970710
15	1800 mm	1860 mm	7	1	Stück	-	L	970727
15	2000 mm	2060 mm	7	1	Stück	-	L	970734
15	2200 mm	2260 mm	8	1	Stück	-	L	970741
15	2400 mm	2460 mm	8	1	Stück	-	L	970758
Material: Stahl roh, Oberfläche: sendzimirverzinkt, anthrazit kunststoffbeschichtet RAL 7016								
15	600 mm	660 mm	4	1	Stück	-	L	974862
15	800 mm	860 mm	4	1	Stück	-	L	974879
15	1000 mm	1060 mm	5	1	Stück	-	L	974886
15	1200 mm	1260 mm	5	1	Stück	-	L	974893
15	1400 mm	1460 mm	6	1	Stück	-	L	974909
15	1600 mm	1660 mm	6	1	Stück	-	L	974916
15	1800 mm	1860 mm	7	1	Stück	-	L	974923
15	2000 mm	2060 mm	7	1	Stück	-	L	974930
15	2200 mm	2260 mm	8	1	Stück	-	L	974947
15	2400 mm	2460 mm	8	1	Stück	-	L	974954

## Zaunpfosten inkl. Flacheisen, Bohrabstand 200 mm

Pfostenstärke: 60 x 40 mm

Flacheisen: 40 x 4 mm

· Pfostenkappe aus Aluminium

Montagehinweis: Wird der Pfosten zum Aufschrauben benötigt, muss auf einen Pfostenträger zurück gegriffen werden.  
Empfohlen für Zaunfelder bis 1200 mm Höhe.

Zubehörhinweis: Die Lieferung erfolgt inkl. montierten Auflageböcken aus Kunststoff und aufgesetzten Pfostenkappen aus Aluminium und separatem Flacheisen sowie Flachkopfschrauben mit Sicherheits-Innensechskant 5,5 mm. Innensechskantschlüssel sind nicht im Lieferumfang enthalten, können separat mit Nr. 657048 bestellt werden.

Auf Anfrage lieferbar: Individuelle Bohrbilder



für Mattenhöhe	Länge	Anzahl Löcher	VE	PE	Inhalt pro PE	Lie-ferzeit	Best.-Nr. 4004338...	
Material: Stahl roh, Oberfläche: feuerverzinkt, zum Einbetonieren								
600 mm	1000 mm	4	1	Stück	-	L	676674	15
800 mm	1300 mm	5	1	Stück	-	L	676681	15
1000 mm	1500 mm	6	1	Stück	-	L	676698	15
1200 mm	1700 mm	7	1	Stück	-	L	676704	15
1400 mm	2000 mm	8	1	Stück	-	L	676711	15
1600 mm	2200 mm	9	1	Stück	-	L	676728	15
1800 mm	2400 mm	10	1	Stück	-	L	676735	15
2000 mm	2600 mm	11	1	Stück	-	L	676742	15
Material: Stahl roh, Oberfläche: sendzimirverzinkt, grün kunststoffbeschichtet RAL 6005, zum Einbetonieren								
600 mm	1000 mm	4	1	Stück	-	L	676773	15
800 mm	1300 mm	5	1	Stück	-	L	676780	15
1000 mm	1500 mm	6	1	Stück	-	L	676797	15
1200 mm	1700 mm	7	1	Stück	-	L	676803	15
1400 mm	2000 mm	8	1	Stück	-	L	676810	15
1600 mm	2250 mm	9	1	Stück	-	L	676827	15
1800 mm	2400 mm	10	1	Stück	-	L	676834	15
2000 mm	2600 mm	11	1	Stück	-	L	676841	15
Material: Stahl roh, Oberfläche: sendzimirverzinkt, anthrazit kunststoffbeschichtet RAL 7016, zum Einbetonieren								
600 mm	1000 mm	4	1	Stück	-	L	680091	15
800 mm	1300 mm	5	1	Stück	-	L	680107	15
1000 mm	1500 mm	6	1	Stück	-	S	680114	15
1200 mm	1700 mm	7	1	Stück	-	L	680121	15
1400 mm	2000 mm	8	1	Stück	-	L	680138	15
1600 mm	2250 mm	9	1	Stück	-	L	680145	15
1800 mm	2400 mm	10	1	Stück	-	L	680152	15
2000 mm	2600 mm	11	1	Stück	-	L	680169	15





## Flacheisen, Bohrabstand 200 mm

zur Befestigung von Doppelstab-Gittermatten an Zaunpfosten

Loch: 25 x 10 mm

Breite: 40 mm

Materialstärke: 4,00 mm

	für Mattenhöhe	Länge	Anzahl Löcher	VE	PE	Inhalt pro PE	Lie-ferzeit	Best.-Nr. 4004338...
Material: Stahl roh, Oberfläche: feuerverzinkt passiviert								
15	600 mm	645 mm	4	1	Stück	-	S	676476
15	800 mm	845 mm	5	1	Stück	-	S	676483
15	1000 mm	1045 mm	6	1	Stück	-	S	676490
15	1200 mm	1245 mm	7	1	Stück	-	S	676506
15	1400 mm	1445 mm	8	1	Stück	-	S	676513
15	1600 mm	1645 mm	9	1	Stück	-	S	676520
15	1800 mm	1845 mm	10	1	Stück	-	S	676537
15	2000 mm	2045 mm	11	1	Stück	-	S	676544
Material: Stahl roh, Oberfläche: sendzimirverzinkt, grün kunststoffbeschichtet RAL 6005								
15	600 mm	645 mm	4	1	Stück	-	S	676575
15	800 mm	845 mm	5	1	Stück	-	S	676582
15	1000 mm	1045 mm	6	1	Stück	-	S	676599
15	1200 mm	1245 mm	7	1	Stück	-	S	676605
15	1400 mm	1445 mm	8	1	Stück	-	S	676612
15	1600 mm	1645 mm	9	1	Stück	-	S	676629
15	1800 mm	1845 mm	10	1	Stück	-	S	676636
15	2000 mm	2045 mm	11	1	Stück	-	S	676643
Material: Stahl roh, Oberfläche: sendzimirverzinkt, anthrazit kunststoffbeschichtet RAL 7016								
15	600 mm	645 mm	4	1	Stück	-	S	677527
15	800 mm	845 mm	5	1	Stück	-	S	677534
15	1000 mm	1045 mm	6	1	Stück	-	S	677541
15	1200 mm	1245 mm	7	1	Stück	-	S	677558
15	1400 mm	1445 mm	8	1	Stück	-	S	677565
15	1600 mm	1645 mm	9	1	Stück	-	S	677572
15	1800 mm	1845 mm	10	1	Stück	-	S	677589
15	2000 mm	2045 mm	11	1	Stück	-	S	677596

## Zaunpfosten, ungebohrt

Pfostenstärke: 60 x 40 mm

Montagehinweis: Zur Mattenbefestigung wird die Bügelschelle Nr. 675028 empfohlen. Wird der Pfosten zum Aufschrauben benötigt, muss auf einen Pfostenträger zurück gegriffen werden. Empfohlen für Zaunfelder bis 1200 mm Höhe.

Zubehörhinweis: Die Lieferung erfolgt inkl. einer Pfostenkappe aus Kunststoff.



Länge	VE	PE	Inhalt pro PE	Lieferzeit	Best.-Nr. 4004338...	
<b>Material: Stahl roh, Oberfläche: feuerverzinkt, zum Einbetonieren</b>						
1000 mm	1	Stück	-	S	685706	15
1200 mm	1	Stück	-	S	685713	15
1500 mm	1	Stück	-	S	685720	15
1750 mm	1	Stück	-	S	685737	15
2000 mm	1	Stück	-	S	685744	15
2100 mm	1	Stück	-	S	685751	15
2250 mm	1	Stück	-	S	685768	15
2500 mm	1	Stück	-	S	685775	15
2750 mm	1	Stück	-	S	685782	15
<b>Material: Stahl roh, Oberfläche: sendzimirverzinkt, grün kunststoffbeschichtet RAL 6005, zum Einbetonieren</b>						
1000 mm	1	Stück	-	S	685805	15
1200 mm	1	Stück	-	S	685812	15
1500 mm	1	Stück	-	S	685829	15
1750 mm	1	Stück	-	S	685836	15
2000 mm	1	Stück	-	S	685843	15
2100 mm	1	Stück	-	S	685850	15
2250 mm	1	Stück	-	S	685867	15
2500 mm	1	Stück	-	S	685874	15
2750 mm	1	Stück	-	S	685881	15
<b>Material: Stahl roh, Oberfläche: sendzimirverzinkt, anthrazit kunststoffbeschichtet RAL 7016, zum Einbetonieren</b>						
1000 mm	1	Stück	-	S	686888	15
1200 mm	1	Stück	-	S	686895	15
1500 mm	1	Stück	-	S	686901	15
1750 mm	1	Stück	-	S	686918	15
2000 mm	1	Stück	-	S	686925	15
2100 mm	1	Stück	-	S	686932	15
2250 mm	1	Stück	-	S	686949	15
2500 mm	1	Stück	-	S	686956	15
2750 mm	1	Stück	-	S	686963	15

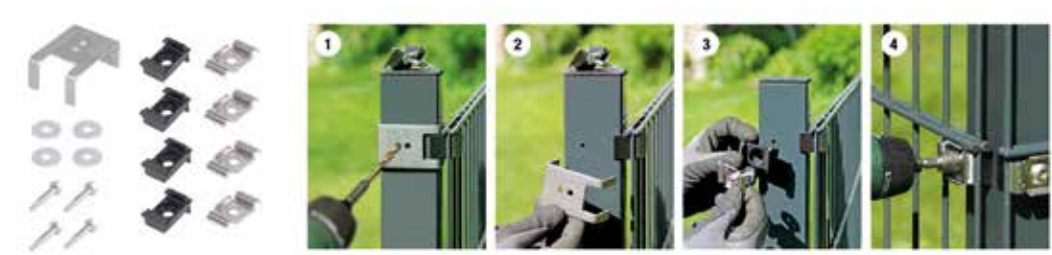

### Umbau-Set Eckbert

von Zaunpfosten zu Eckpfosten

- Schnelle und kostengünstige Lösung, um einen üblichen Zaunpfosten in einen Eckpfosten umzurüsten.
- Inkl. praktischer Bohrschablone.

Montagehinweis: Beachten Sie unser Aufbauvideo unter [www.youtube.de/gah1852](http://www.youtube.de/gah1852)

Setbestandteile: Ein Set bestehend aus: je 4 Klemmlaschen, Auflageböcken, Schrauben, Unterlegscheiben und 1 Bohrschablone aus Stahl

VE	PE	Inhalt pro PE	Lieferzeit	Best.-Nr. 4004338...
Material: Kunststoff, Farbe: schwarz				
5	Blister	1 Set	L	672997

### Befestigungs-Set Gittermatten an Mauern oder Pfosten



Setbestandteile: Ein Set bestehend aus: fünf Befestigungswinkeln, fünf Befestigungslaschen, fünf Bohrschrauben SK 6,3 x 32 mm mit Flansch KI, fünf Sechskantschrauben DIN 933 M8 x 25 mm und VA-Sechskantmuttern DIN 934 M8

VE	PE	Inhalt pro PE	Lieferzeit	Best.-Nr. 4004338...
Material: Stahl roh, Oberfläche: feuerverzinkt, im Polybeutel verpackt				
1	Beutel	5 Set	L	672829
Material: Stahl roh, Oberfläche: feuerverzinkt, grün kunststoffbeschichtet RAL 6005, im Polybeutel verpackt				
1	Beutel	5 Set	L	672836
Material: Stahl roh, Oberfläche: feuerverzinkt, anthrazit kunststoffbeschichtet RAL 7016, im Polybeutel verpackt				
1	Beutel	5 Set	L	672843

## Eckverbinder zur Verbindung zweier Doppelstab-Gittermatten

Schraubenlänge: 30 mm  
Schraube: M8

- Das Rastermaß von 50 mm wird bei dieser Verbindung beibehalten. Dies erleichtert das Aufmaß und wirkt sich optisch positiv auf einen gleichmäßigen Zaunverlauf aus.

Zubehörhinweis: Die Lieferung erfolgt inkl. Schrauben, ausreichend für zwei Eckverbinder.



VE	PE	Inhalt pro PE	Lieferzeit	Best.-Nr. 4004338...
Material: Stahl roh, Oberfläche: feuerverzinkt, im Polybeutel verpackt				
1	Beutel	2 St.	L	673277
Material: Stahl roh, Oberfläche: feuerverzinkt, grün kunststoffbeschichtet RAL 6005, im Polybeutel verpackt				
1	Beutel	2 St.	L	673284
Material: Stahl roh, Oberfläche: feuerverzinkt, anthrazit kunststoffbeschichtet RAL 7016, im Polybeutel verpackt				
1	Beutel	2 St.	L	673291

## Befestigungslasche für Doppelstab-Gittermatten

Ausführung: einteilig  
Gesamtbreite: 72 mm  
Gesamthöhe: 40 mm  
Materialstärke: 4,00 mm

- Das Rastermaß von 50 mm wird bei dieser Verbindung beibehalten. Dies erleichtert das Aufmaß und wirkt sich optisch positiv auf einen gleichmäßigen Zaunverlauf aus.

Zubehörhinweis: Schrauben sind nicht im Lieferumfang enthalten



VE	PE	Inhalt pro PE	Lieferzeit	Best.-Nr. 4004338...
Material: Stahl roh, Oberfläche: feuerverzinkt				
100	Stück	-	L	673390 15
Material: Stahl roh, Oberfläche: feuerverzinkt, grün kunststoffbeschichtet RAL 6005				
100	Stück	-	L	673406 15
Material: Stahl roh, Oberfläche: feuerverzinkt, anthrazit kunststoffbeschichtet RAL 7016				
100	Stück	-	L	673413 15

## DSM-Clip

zur Befestigung von z.B. Blumenkästen, Schildern, Hausnummern, Briefkästen an Ihrem Zaun  
Loch: 12 x 9 mm

- Einfaches Einhängen in Doppelstab-Gittermatten
- Edelstahl Rostfrei
- Vielfältige, kreative Anwendungsmöglichkeiten in Verbindung mit Doppelstab-Gittermatten

Montagehinweis: Beachten Sie unser Aufbauvideo unter [www.youtube.de/gah1852](http://www.youtube.de/gah1852)



VE	PE	Inhalt pro PE	Lieferzeit	Best.-Nr. 4004338...
Material: Edelstahl				
12	Bund	4 St.	L	678036 → VA

## Befestigungslasche für Doppelstab-Gittermatten

für T-Pfosten



Anzahl Löcher: 2  
 Loch: 8 x 15,8 mm  
 Länge: 35,5 mm  
 Breite: 25 mm  
 Materialstärke: 2,00 mm

	VE	PE	Inhalt pro PE	Lieferzeit	Best.-Nr. 4004338...
Material: Edelstahl					
VA	100	Stück	-	L	653163



## Mattenverbinder für Doppelstab-Gittermatten

U-Form  
 Ausführung: zweiteilig  
 Länge: 140 mm  
 Breite: 18 mm  
 Höhe: 15,5 mm

- Stabile Anbindung von Matten an Zaunpfosten mit Bohrung (z.B. Nr. 684990 ff.)
- Stabile Verbindung zweier Matten bei Endlosmontage ohne zusätzlichen Pfosten.

Zubehörhinweis: Die Lieferung erfolgt inkl. einer Schraube und Mutter aus Edelstahl.

Auf Anfrage lieferbar: Kunststoffbeschichtungen in allen RAL-Farben

	Artikelbeschreibung	für Pfosten- Ø	Schrau- be	Schrau- benlänge	Länge	Breite	Höhe	VE	PE	Inhalt pro PE	Lie- ferzeit	Best.-Nr. 4004338...
Material: Stahl roh, Oberfläche: feuerverzinkt												
15	an Pfosten	48 mm	M8	80 mm	140 mm	18 mm	15,5 mm	1	Stück	-	L	673239
15	zwischen Pfosten	-	M8	30 mm	140 mm	18 mm	15,5 mm	1	Stück	-	L	672928
Material: Stahl roh, Oberfläche: feuerverzinkt, grün kunststoffbeschichtet RAL 6005												
15	an Pfosten	48 mm	M8	80 mm	140 mm	18 mm	15,5 mm	1	Stück	-	L	673338
15	zwischen Pfosten	-	M8	30 mm	140 mm	18 mm	15,5 mm	1	Stück	-	L	672935
Material: Stahl roh, Oberfläche: feuerverzinkt, anthrazit kunststoffbeschichtet RAL 7016												
15	an Pfosten	48 mm	M8	80 mm	140 mm	18 mm	15,5 mm	1	Stück	-	L	673352
15	zwischen Pfosten	-	M8	30 mm	140 mm	18 mm	15,5 mm	1	Stück	-	L	672942



## Mattenverbinder für Doppelstab-Gittermatten

U-Form

Ausführung: zweiteilig

Länge: 140 mm

Breite: 18 mm

Höhe: 15,5 mm

- Edelstahlschrauben
- Stabile Anbindung von Matten an Zaunpfosten mit Bohrung (z.B. Nr. 684990 ff.)
- Stabile Verbindung zweier Matten bei Endlosmontage ohne zusätzlichen Pfosten.

Montagehinweis: Bitte nutzen Sie für die Verbindung von Doppelstab-Gittermatten Typ 6/5/6 die Schraubenstärke M8, während Sie für die Verbindung von Typ 8/6/8 die Schraubenstärke M10 nutzen.

Zubehörhinweis: Die Lieferung erfolgt inkl. Schraube, Mutter und Unterlegscheibe aus Edelstahl

Auf Anfrage lieferbar: Kunststoffbeschichtungen in allen RAL-Farben

Artikelbe- schreibung	Schraube	Schrauben- länge	Länge	Breite	Höhe	VE	PE	Inhalt pro PE	Lie- ferzeit	Best.-Nr. 4004338...	
Material: Stahl roh, Oberfläche: feuerverzinkt											
zwischen Pfosten	M8	30 mm	140 mm	18 mm	15,5 mm	1	Stück	-	L	672867	15
zwischen Pfosten	M10	30 mm	140 mm	18 mm	15,5 mm	1	Stück	-	L	672874	15
Material: Stahl roh, Oberfläche: feuerverzinkt, grün kunststoffbeschichtet RAL 6005											
zwischen Pfosten	M8	30 mm	140 mm	18 mm	15,5 mm	1	Stück	-	L	672881	15
zwischen Pfosten	M10	30 mm	140 mm	18 mm	15,5 mm	1	Stück	-	L	672898	15
Material: Stahl roh, Oberfläche: feuerverzinkt, anthrazit kunststoffbeschichtet RAL 7016											
zwischen Pfosten	M8	30 mm	140 mm	18 mm	15,5 mm	1	Stück	-	L	672959	15
zwischen Pfosten	M10	30 mm	140 mm	18 mm	15,5 mm	1	Stück	-	L	672966	15



### Bügelschelle für Vierkantpfosten

passend zu Zaunpfosten ohne Bohrungen  
 Bügelbreite: 42 mm  
 Bügel-Ø: 5 mm  
 für Pfosten: 60 x 40 mm

- Flexible Zaunmontage für stufenlose Montage im Gefälle

Montagehinweis: Je nach Länge der verwendeten Vierkantpfosten, werden jeweils 3 - 4 Bügelschellen benötigt.

Setbestandteile: Ein Set bestehend aus: einem Bügel mit passenden Muttern aus Edelstahl, einem Mattenhalter, einem Klemmteil und einer Schutzkappe aus schwarzem Kunststoff

	VE	PE	Inhalt pro PE	Lieferzeit	Best.-Nr. 4004338...
	Material: Edelstahl				
VA	1	Beutel	1 Set	L	675028

### Mittelschelle für Vierkantpfosten

passend zu Zaunpfosten ohne Bohrungen  
 Ausführung: zweiteilig  
 Schraubenlänge: 30 mm  
 Schraube: M8



Zubehörhinweis: Die Lieferung erfolgt inkl. einer Schraube und Mutter aus Edelstahl.

	für Pfosten	VE	PE	Inhalt pro PE	Lie-ferzeit	Best.-Nr. 4004338...
	Material: Stahl roh, Oberfläche: feuerverzinkt					
15	40 x 40 mm	1	Stück	-	L	680220
15	60 x 40 mm	1	Stück	-	L	680206
15	80 x 40 mm	1	Stück	-	S	680244
	Material: Stahl roh, Oberfläche: verzinkt, grün kunststoffbeschichtet RAL 6005					
15	40 x 40 mm	1	Stück	-	S	680237
15	60 x 40 mm	1	Stück	-	S	680305
15	80 x 40 mm	1	Stück	-	S	680251
	Material: Stahl roh, Oberfläche: verzinkt, anthrazit kunststoffbeschichtet RAL 7016					
15	40 x 40 mm	1	Stück	-	S	680268
15	60 x 40 mm	1	Stück	-	L	680275
15	80 x 40 mm	1	Stück	-	S	680282

## Endschelle für Vierkantpfosten

passend zu Zaunpfosten ohne Bohrungen  
Ausführung: zweiteilig  
für Pfosten: 60 x 40 mm  
Schraubenlänge: 30 mm  
Schraube: M8

Zubehörhinweis: Die Lieferung erfolgt inkl. einer Schraube und Mutter aus Edelstahl.



VE	PE	Inhalt pro PE	Lieferzeit	Best.-Nr. 4004338...	
Material: Stahl roh, Oberfläche: feuerverzinkt					
1	Stück	-	L	656805	15
Material: Stahl roh, Oberfläche: verzinkt, grün kunststoffbeschichtet RAL 6005					
1	Stück	-	S	656812	15
Material: Stahl roh, Oberfläche: verzinkt, anthrazit kunststoffbeschichtet RAL 7016					
1	Stück	-	S	656904	15

## Eckschelle für Vierkantpfosten

passend zu Zaunpfosten ohne Bohrungen  
Ausführung: zweiteilig  
für Pfosten: 60 x 40 mm  
Schraubenlänge: 25 mm  
Schraube: M8

Zubehörhinweis: Die Lieferung erfolgt inkl. einer Schraube und Mutter aus Edelstahl.



VE	PE	Inhalt pro PE	Lieferzeit	Best.-Nr. 4004338...	
Material: Stahl roh, Oberfläche: feuerverzinkt					
1	Stück	-	S	971304	15
Material: Stahl roh, Oberfläche: feuerverzinkt, grün kunststoffbeschichtet RAL 6005					
1	Stück	-	S	971335	15
Material: Stahl roh, Oberfläche: feuerverzinkt, anthrazit kunststoffbeschichtet RAL 7016					
1	Stück	-	S	974848	15

## Hakenschaube zur Befestigung von Doppelstab-Gittermatten

passend zu Zaunpfosten mit Bohrungen  
Loch: Ø9 mm



für Pfosten-Ø	für Pfosten	Schraube	VE	PE	Inhalt pro PE	Lie- ferzeit	Best.-Nr. 4004338...	
Material: Stahl roh, Oberfläche: feuerverzinkt								
60 mm	60 x 40 mm	M8	20	Stück	-	L	672515	15





### Pfostenträger für Zaunpfosten 60 x 40 mm

Anzahl Löcher: 2  
 Loch: 24,5 x 12,5 mm  
 Platte: 150 x 80 mm  
 für Pfosten: 60 x 40 mm  
 Aufnahme: 55 x 34 x 150 x 2 mm

Montagehinweis: Empfohlen für Zaunfelder bis 1200 mm Höhe.

VE	PE	Inhalt pro PE	Lieferzeit	Best.-Nr. 4004338...
Material: Stahl roh, Oberfläche: feuerverzinkt, zum Aufschrauben				
1	Stück	-	L	685676
Material: Stahl roh, Oberfläche: feuerverzinkt, grün kunststoffbeschichtet RAL 6005, zum Aufschrauben				
1	Stück	-	L	685584
Material: Stahl roh, Oberfläche: feuerverzinkt, anthrazit kunststoffbeschichtet RAL 7016, zum Aufschrauben				
1	Stück	-	L	686987



### Pfostenträger für Zaunpfosten 60 x 40 mm auf L-Randsteinen

waagerechte Platte mit Langloch, senkrechte Platte mit Befestigungslöchern  
 Anzahl Löcher: 3  
 Loch: 24,5 x 12,5 mm  
 Platte: 94 x 100 mm  
 für Pfosten: 60 x 40 mm  
 Aufnahme: 55 x 34 x 150 x 2 mm  
 Aufnahmewinkel: 84 x 100 x 4 mm

Montagehinweis: Empfohlen für Zaunfelder bis 1200 mm Höhe.

VE	PE	Inhalt pro PE	Lieferzeit	Best.-Nr. 4004338...
Material: Stahl roh, Oberfläche: feuerverzinkt, zum Aufschrauben				
1	Stück	-	L	685690
Material: Stahl roh, Oberfläche: feuerverzinkt, grün kunststoffbeschichtet RAL 6005, zum Aufschrauben				
1	Stück	-	L	685591
Material: Stahl roh, Oberfläche: feuerverzinkt, anthrazit kunststoffbeschichtet RAL 7016, zum Aufschrauben				
1	Stück	-	L	686994



### Pfostenträger für Eckpfosten für Doppelstab-Gittermatten

Anzahl Löcher: 2  
 Loch: 24,5 x 12,5 mm  
 Platte: 150 x 80 mm  
 für Pfosten: 60 x 60 mm  
 Aufnahme: 55 x 55 x 150 x 2 mm

Montagehinweis: Empfohlen für Zaunfelder bis 1200 mm Höhe.

VE	PE	Inhalt pro PE	Lieferzeit	Best.-Nr. 4004338...
Material: Stahl roh, Oberfläche: feuerverzinkt, zum Aufschrauben				
1	Stück	-	L	685423
Material: Stahl roh, Oberfläche: feuerverzinkt, grün kunststoffbeschichtet RAL 6005, zum Aufschrauben				
1	Stück	-	L	685430
Material: Stahl roh, Oberfläche: feuerverzinkt, anthrazit kunststoffbeschichtet RAL 7016, zum Aufschrauben				
1	Stück	-	L	685447

## Zaunpfosten-Adapter

zur Verlängerung vorhandener Zaunpfosten

Länge: 250 mm

- Vorhandene Zaunpfosten lassen sich einfach verlängern (Zaunerhöhung)
- Wichtig: Dieser Adapter hat nicht die Festigkeit eines durchgehenden Pfostens und darf nicht mit Sichtschutz kombiniert werden (erhöhte Windlast)

**Montagehinweis:** Der gesamte Pfosten (inkl. Verlängerung) sollte 2.000 mm nicht überschreiten, das aufgesteckte Pfostenstück nicht länger als 1.000 mm sein. Der Austausch erfolgt durch Einstecken des Zaunpfosten-Adapters in den alten, abgesägten Zaunpfosten; der Durchmesser beider Zaunpfosten (alt und neu) muss identisch sein. Die Aufnahme ist passend für Materialstärke des Pfostens von 1,5 mm bis 2 mm. Um die Stabilität bei niedrigen Materialstärken zu erhöhen empfiehlt es sich seitlich zu verschrauben.



	für Pfosten	VE	PE	Inhalt pro PE	Lieferzeit	Best.-Nr. 4004338...
Material: Stahl roh, Oberfläche: feuerverzinkt passiviert						
	60 x 40 mm	1	Stück	-	L	672638
	60 x 60 mm	1	Stück	-	L	672645

## Zaunerhöhung Erhard

zur einfachen Erhöhung eines vorhandenen Doppelstab-Gittermattenzaunes

Zubehör wird vormontiert pro Pfosten mitgeliefert.

- Auch für Eckpfosten 60 x 60 mm geeignet
- Der vorhandene Zaun muss nicht demontiert werden.
- Wichtig: Dieser Adapter hat nicht die Festigkeit eines durchgehenden Pfostens und darf nicht mit Sichtschutz kombiniert werden (erhöhte Windlast)

**Montagehinweis:** Der gesamte Pfosten (inkl. Verlängerung) sollte 2.000 mm nicht überschreiten, das aufgesteckte Pfostenstück nicht länger als 1.000 mm sein. Die Aufnahme ist passend für Materialstärke des Pfostens von 1,5 mm bis 2 mm. Um die Stabilität bei niedrigen Materialstärken zu erhöhen empfiehlt es sich seitlich zu verschrauben. Beachten Sie unser Aufbauvideo unter [www.youtube.de/gah1852](http://www.youtube.de/gah1852)

**Zubehörhinweis:** Bitte passende Doppelstab-Gittermatten der Höhe 600 mm bzw 800 mm separat bestellen. Schrauben für eine optionale seitliche Verschraubung sind nicht inklusive. Diese können mit Nr. 554439 separat bestellt werden.



	für Pfosten	Höhe	Gesamtlänge inkl. Adapter	VE	PE	Inhalt pro PE	Lieferzeit	Best.-Nr. 4004338...
Material: Stahl roh, Oberfläche: feuerverzinkt passiviert								
	60 x 40 mm	600 mm	765 mm	1	Stück	-	L	672652
	60 x 40 mm	800 mm	965 mm	1	Stück	-	L	672683
	60 x 60 mm	600 mm	765 mm	1	Stück	-	S	672713
	60 x 60 mm	800 mm	965 mm	1	Stück	-	S	672744
Material: Stahl roh, Oberfläche: feuerverzinkt, grün kunststoffbeschichtet RAL 6005								
	60 x 40 mm	600 mm	765 mm	1	Stück	-	L	672669
	60 x 40 mm	800 mm	965 mm	1	Stück	-	L	672690
	60 x 60 mm	600 mm	765 mm	1	Stück	-	S	672720
	60 x 60 mm	800 mm	965 mm	1	Stück	-	S	672751
Material: Stahl roh, Oberfläche: feuerverzinkt, anthrazit kunststoffbeschichtet RAL 7016								
	60 x 40 mm	600 mm	765 mm	1	Stück	-	L	672676
	60 x 40 mm	800 mm	965 mm	1	Stück	-	L	672706
	60 x 60 mm	600 mm	765 mm	1	Stück	-	S	672737
	60 x 60 mm	800 mm	965 mm	1	Stück	-	S	672768

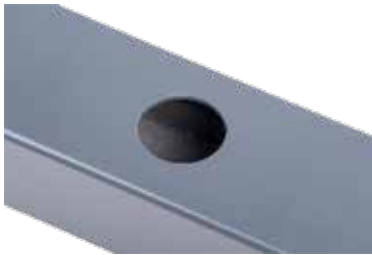

### Highlight Holm

Länge: 1840 mm  
 Profil: 60 x 40 mm  
 Materialstärke: 1,50 mm

Artikelbeschreibung	VE	PE	Inhalt pro PE	Lie-ferzeit	Best.-Nr. 4004338...
Material: Stahl, sendzimirverzinkt, Oberfläche: anthrazit kunststoffbeschichtet RAL 7016					
für eine Leuchte	1	Stück	-	S	740085
für zwei Leuchten	1	Stück	-	S	740092



### Highlight Endstück

Länge: 150 mm  
 Breite: 150 mm  
 Profil: 60 x 40 mm  
 Materialstärke: 1,50 mm

VE	PE	Inhalt pro PE	Lieferzeit	Best.-Nr. 4004338...
Material: Stahl, Oberfläche: feuerverzinkt, anthrazit kunststoffbeschichtet RAL 7016				
2	Stück	-	L	740108



### Highlight Mittelstück

Länge: 300 mm  
 Breite: 150 mm  
 Profil: 60 x 40 mm  
 Materialstärke: 1,50 mm

VE	PE	Inhalt pro PE	Lieferzeit	Best.-Nr. 4004338...
Material: Stahl, Oberfläche: feuerverzinkt, anthrazit kunststoffbeschichtet RAL 7016				
1	Stück	-	L	740115



### Soledra Leuchte

Marke: Philips  
 Lichtfarbe: 3000 K  
 Leuchte: 200 lm  
 Halbwertswinkel: 27 °  
 Betriebsspannung: 24 V  
 Schutzgrad: IP55  
 Energieeffizienzklasse: D

- LED
- Keine Zündzeit (sofort hell)

VE	PE	Inhalt pro PE	Lieferzeit	Best.-Nr. 4004338...
1	Stück	4 St.	L	740009
1	Stück	3 St.	L	740016

### Soledra Y-Anschlusskabel

Schutzgrad: IP68  
 Länge: 1500 mm  
 Kabelquerschnitt: 0,50 mm<sup>2</sup>  
 Länge Abzweig A: 210 mm  
 Länge Abzweig B: 130 mm

• Kabel inkl. Verbinder

Montagehinweis: Nutzen Sie Abzweig A, um mehrere Kabel in Reihe zu koppeln und Abzweig B, um Leuchten anzuschließen.

VE	PE	Inhalt pro PE	Lieferzeit	Best.-Nr. 4004338...
1	Stück	4 St.	L	740023
1	Stück	3 St.	L	740030



### Soledra Trafo

Betriebsspannung: 24 V  
 Schutzgrad: IP67  
 Ausgangsleistung: 30 W  
 Spannungsbereich: 110 - 260 V

• Ausreichend für bis zu 18 Leuchten.

Zubehörhinweis: Stecker und Kabelbox sind im Lieferumfang enthalten.

VE	PE	Inhalt pro PE	Lieferzeit	Best.-Nr. 4004338...
1	Stück	-	L	740047



### Soledra Dimmcontroller

Betriebsspannung: 24 V  
 Schutzgrad: IP55  
 Ausgangsleistung: 100 W  
 Anzahl Kanäle: 1

Zubehörhinweis: Fernbedienung nicht im Lieferumfang enthalten, kann separat bestellt werden.

VE	PE	Inhalt pro PE	Lieferzeit	Best.-Nr. 4004338...
1	Stück	-	L	740054



### Soledra Fernbedienung zu Dimmcontroller



Schutzgrad: IP20  
 Anzahl Kanäle: 1  
 Frequenz: 433 MHz  
 Batterietyp: CR2025

Zubehörhinweis: Dimmcontroller ist nicht im Lieferumfang enthalten, kann separat bestellt werden.

VE	PE	Inhalt pro PE	Lieferzeit	Best.-Nr. 4004338...
1	Stück	-	L	740061

### Soledra Verlängerungskabel



Schutzgrad: IP68  
 Länge: 3000 mm  
 Kabelquerschnitt: 0,50 mm<sup>2</sup>

• Kabel inkl. Verbinder

VE	PE	Inhalt pro PE	Lieferzeit	Best.-Nr. 4004338...
1	Stück	4 St.	L	740078

### Pfostenkappe für rechteckige Metallpfosten



für Pfosten		VE	PE	Inhalt pro PE	Lie-ferzeit	Best.-Nr. 4004338...
Material: Kunststoff, Farbe: schwarz						
	60 x 40 mm	1	Stück	-	L	654382
	60 x 60 mm	1	Stück	-	L	663421
	80 x 80 mm	1	Stück	-	S	657741
Material: Kunststoff, Farbe: grau						
	60 x 40 mm	1	Stück	-	L	657765

### Pfostenkappe für rechteckige Metallpfosten

mit Überstand für Flacheisen

für Pfosten: 60 x 40 mm



VE	PE	Inhalt pro PE	Lieferzeit	Best.-Nr. 4004338...
Material: Kunststoff, Farbe: schwarz				
1	Stück	-	L	657642
Material: Kunststoff, Farbe: grau				
1	Stück	-	L	657659

## Pfostenkappe für rechteckige Metallpfosten

mit Überstand für Flacheisen

für Pfosten: 60 x 40 mm



VE	PE	Inhalt pro PE	Lieferzeit	Best.-Nr. 4004338...
Material: Aluminiumguss				
1	Stück	-	S	657611
Material: Aluminiumguss, Oberfläche: grün kunststoffbeschichtet				
1	Stück	-	S	657628
Material: Aluminiumguss, Oberfläche: anthrazit kunststoffbeschichtet RAL 7016				
1	Stück	-	S	657635

## Klemmlasche für Zaunpfosten

zur stabilen Befestigung von Doppelstab-Gittermatten an Klemmböcken

für Pfosten: 40 mm

Maß a	Maß b	Maß c	VE	PE	Inhalt pro PE	Lie-ferzeit	Best.-Nr. 4004338...
Material: Edelstahl							
50	29	8	100	Stück	-	S	657031



## Innensechskantschlüssel

Dient zur Befestigung der Sicherheitsschrauben in Pfosten für Doppelstabgittermatten (60 x 40 mm).

Distanzhalter sind aufgrund der Länge ausschließlich für 6/5/6 Doppelstab-Gittermatten einsetzbar.

Innensechskant: 5,5 mm

- Akkuschauber zur Hand? Dann sägen Sie ein Stück von dem Innensechskantschlüssel ab und spannen dieses als Bit ein.
- Einzeln im Beutel verpackt und etikettiert.

Zubehörhinweis: Passende Sicherheitsschraube lose: Art.-Nr. 657055 oder im Set: Art.-Nr. 657772



VE	PE	Inhalt pro PE	Lieferzeit	Best.-Nr. 4004338...
Material: Stahl roh, Oberfläche: vernickelt, poliert				
1	Beutel	1 St.	L	657048

## Innensechskantschraube

Innensechskant: 5,5 mm

Gewinde: M8 x 40 mm

Setbestandteile: Ein Set bestehend aus: 1 Karton à 100 Schrauben



VE	PE	Inhalt pro PE	Lieferzeit	Best.-Nr. 4004338...
Material: Edelstahl, im Karton verpackt				
1	Karton	100 St.	L	657055



### Zubehör-Set für Vierkantpfosten

Setbestandteile: Ein Set bestehend aus: je 4 Klemmlaschen und Schrauben

VE	PE	Inhalt pro PE	Lieferzeit	Best.-Nr. 4004338...
Material: Edelstahl				
1	Satz	4 St.	L	657772



### Mattenhalter für Vierkantpfosten

Montagehinweis: Passend für Bohrlöcher Ø12 mm  
Beachten Sie unser Aufbauvideo unter [www.youtube.de/gah1852](http://www.youtube.de/gah1852)  
Zur Montage wird ein Torx-Bit Ø6 mm benötigt.

Setbestandteile: Ein Set bestehend aus: Edelstahl Klemmlasche und Schraube 6 x 50 mm, Kunststoff Auflagebock und Dübel

VE	PE	Inhalt pro PE	Lieferzeit	Best.-Nr. 4004338...
Material: Kunststoff, Farbe: schwarz				
1	Packung	3 St.	L	657604



### Montagehilfe für Pfostenträger, Bodenhülsen, Metallpfosten

- Maurer-Schnur für einen geraden Zaunverlauf
- Winkelwasserwaage für exakte Ausrichtung der Pfosten
- Bleistift für diverse Markierungen

Setbestandteile: Ein Set bestehend aus: einer Winkelwasserwaage, um 270° verstellbar, drei Libellen, vier Magneten, einem einstellbaren Gummiband zur Arretierung, einer 20 m-Rolle Maurer-Schnur Ø 1,0 mm stark und einem Zimmermanns-Bleistift

VE	PE	Inhalt pro PE	Lieferzeit	Best.-Nr. 4004338...
Material: Kunststoff, Farbe: grau, im Polybeutel mit Kunststoffreiter verpackt				
5	Satz	1 Set	L	212087



### Bodenbohrer

Gesamtlänge: 1000 mm  
Gesamtbreite: 700 mm  
Rohr-Ø: 26 mm  
Gewinde-Ø: 100 mm  
Gewindelänge: 230 mm

VE	PE	Inhalt pro PE	Lieferzeit	Best.-Nr. 4004338...
Material: Stahl roh, Oberfläche: grün lackiert				
1	Stück	-	L	658083

## Reparaturspray

Inhalt	VE	PE	Inhalt pro PE	Lieferzeit	Best.-Nr. 4004338...
Material: Gebinde: Sprühdose, Inhalt: grün RAL 6005					
150 ml	1	Stück	-	L	657871
Material: Gebinde: Sprühdose, Inhalt: anthrazit RAL 7016					
150 ml	1	Stück	-	L	657796
Material: Gebinde: Sprühdose, Inhalt: anthrazit-metallic					
400 ml	1	Stück	-	L	657833



## GALVA-Spray

Im Farbton Feuerverzinkungen angeglichen

Dient als dauerhafte Schutzschicht für alle Metalloberflächen gegen Rost und Korrosion.

Im Salzsprühnebeltest gemäß DIN EN ISO 9227 zeigten Metallteile, die mit Galva-Spray beschichtet wurden, auch nach mehr als 450 Stunden keinerlei Korrosion.

Inhalt: 400 ml

- >450h Salzsprühnebeltest
- schnelltrocknend und festhaftend
- salz- und süßwasserbeständig
- temperaturbeständig bis ca. +300°C
- staubtrocken nach ca. 15 Minuten, durchgehärtet nach ca. 10 - 12 Stunden

Montagehinweis: Oberflächen reinigen und entfetten  
Dose vor Gebrauch schütteln bis Rührkugel deutlich hörbar ist  
Bei Raumtemperatur (ca. +20°C) im Abstand von ca. 25 cm gleichmäßig im Kreuzgang aufsprühen



Inhalt	VE	PE	Inhalt pro PE	Lieferzeit	Best.-Nr. 4004338...
Material: Gebinde: Sprühdose, Farbe: feuerverzinkt					
400 ml	1	Stück	-	L	657789

## Reparaturlackstift

für kleine Ausbesserungen

Inhalt: 9 ml

Inhalt	VE	PE	Inhalt pro PE	Lieferzeit	Best.-Nr. 4004338...
Material: Gebinde: Flasche, Farbe: grün RAL 6005					
9 ml	1	Stück	-	L	657901
Material: Gebinde: Flasche, Farbe: weiß RAL 9010					
9 ml	1	Stück	-	L	657918
Material: Gebinde: Flasche, Farbe: anthrazit RAL 7016					
9 ml	1	Stück	-	L	657925
Material: Gebinde: Flasche, Farbe: anthrazit-metallic					
9 ml	1	Stück	-	L	657932







## Zaunpfosten, gebohrt, gerade, für Maschendrahtgeflechte

mit Bohrungen für Drahhalter

Zubehörhinweis: Die Lieferung erfolgt inkl. lose beigefügten Drahhaltern grün bzw. grau und Pfostenkappe aus Kunststoff.

Auf Anfrage lieferbar: Zusätzliche Bohrungen und Drahhalter

	Länge	Pfosten-Ø	Anzahl Drahhalter	Wandstärke	VE	PE	Inhalt pro PE	Lie- ferzeit	Best.-Nr. 4004338...
Material: Stahl roh, Oberfläche: feuerverzinkt, zum Einbetonieren									
15	1500 mm	42 mm	3	1,50 mm	1	Stück	-	S	615109
15	1750 mm	42 mm	3	1,50 mm	1	Stück	-	S	615116
15	2000 mm	42 mm	3	1,50 mm	1	Stück	-	S	615123
15	2250 mm	42 mm	3	1,50 mm	1	Stück	-	S	615130
15	2500 mm	42 mm	4	1,50 mm	1	Stück	-	S	615147
15	2750 mm	42 mm	5	1,50 mm	1	Stück	-	S	615154
15	3000 mm	42 mm	6	1,50 mm	1	Stück	-	S	615161
15	1500 mm	48 mm	3	1,50 mm	1	Stück	-	S	615758
15	1750 mm	48 mm	3	1,50 mm	1	Stück	-	S	615901
15	2000 mm	48 mm	3	1,50 mm	1	Stück	-	S	616052
15	2250 mm	48 mm	3	1,50 mm	1	Stück	-	S	616205
15	2500 mm	48 mm	4	1,50 mm	1	Stück	-	S	616359
15	2750 mm	48 mm	5	1,50 mm	1	Stück	-	S	616434
15	3000 mm	48 mm	6	1,50 mm	1	Stück	-	S	616502
15	3250 mm	48 mm	6	1,50 mm	1	Stück	-	S	616656
15	3500 mm	48 mm	7	1,50 mm	1	Stück	-	S	616809
15	3750 mm	48 mm	7	1,50 mm	1	Stück	-	S	616953
15	4000 mm	48 mm	8	1,50 mm	1	Stück	-	S	617103
15	1500 mm	60 mm	3	1,75 mm	1	Stück	-	S	617752
15	1750 mm	60 mm	3	1,75 mm	1	Stück	-	S	617905
15	2000 mm	60 mm	3	1,75 mm	1	Stück	-	S	618056
15	2250 mm	60 mm	3	1,75 mm	1	Stück	-	S	618209
15	2500 mm	60 mm	4	1,75 mm	1	Stück	-	S	618353
15	2750 mm	60 mm	5	1,75 mm	1	Stück	-	S	618438
15	3000 mm	60 mm	6	1,75 mm	1	Stück	-	S	618506
15	3250 mm	60 mm	6	1,75 mm	1	Stück	-	S	618650
15	3500 mm	60 mm	7	1,75 mm	1	Stück	-	S	618803
15	3750 mm	60 mm	7	1,75 mm	1	Stück	-	S	618957
15	4000 mm	60 mm	8	1,75 mm	1	Stück	-	S	619107
15	4750 mm	60 mm	10	1,75 mm	1	Stück	-	S	619404
15	6000 mm	60 mm	13	1,75 mm	1	Stück	-	S	619503
15	2500 mm	76 mm	4	2,00 mm	1	Stück	-	S	619671
15	2750 mm	76 mm	5	2,00 mm	1	Stück	-	S	619855
15	3000 mm	76 mm	6	2,00 mm	1	Stück	-	S	620004
15	3250 mm	76 mm	6	2,00 mm	1	Stück	-	S	620158
15	3500 mm	76 mm	7	2,00 mm	1	Stück	-	S	620301
15	3750 mm	76 mm	7	2,00 mm	1	Stück	-	S	620455
15	4000 mm	76 mm	8	2,00 mm	1	Stück	-	S	620608
15	4750 mm	76 mm	10	2,00 mm	1	Stück	-	S	620905
15	6000 mm	76 mm	13	2,00 mm	1	Stück	-	S	621056
15	7000 mm	76 mm	15	2,00 mm	1	Stück	-	S	621209
Material: Stahl roh, Oberfläche: sendzimirverzinkt, grün kunststoffbeschichtet RAL 6005, zum Einbetonieren									
15	1500 mm	42 mm	3	1,50 mm	1	Stück	-	S	615000
15	1750 mm	42 mm	3	1,50 mm	1	Stück	-	S	615017

Länge	Pfosten-Ø	Anzahl Drahtalter	Wandstärke	VE	PE	Inhalt pro PE	Lie- ferzeit	Best.-Nr. 4004338...	
2000 mm	42 mm	3	1,50 mm	1	Stück	-	S	615024	15
2250 mm	42 mm	3	1,50 mm	1	Stück	-	S	615031	15
2500 mm	42 mm	4	1,50 mm	1	Stück	-	S	615048	15
2750 mm	42 mm	5	1,50 mm	1	Stück	-	S	615055	15
3000 mm	42 mm	6	1,50 mm	1	Stück	-	S	615062	15
1500 mm	48 mm	3	1,50 mm	1	Stück	-	S	615802	15
1750 mm	48 mm	3	1,50 mm	1	Stück	-	S	615956	15
2000 mm	48 mm	3	1,50 mm	1	Stück	-	S	616106	15
2250 mm	48 mm	3	1,50 mm	1	Stück	-	S	616250	15
2500 mm	48 mm	4	1,50 mm	1	Stück	-	S	616403	15
2750 mm	48 mm	5	1,50 mm	1	Stück	-	S	616472	15
3000 mm	48 mm	6	1,50 mm	1	Stück	-	S	616557	15
3250 mm	48 mm	6	1,50 mm	1	Stück	-	S	616700	15
3500 mm	48 mm	7	1,50 mm	1	Stück	-	S	616854	15
1500 mm	60 mm	3	1,75 mm	1	Stück	-	S	617806	15
1750 mm	60 mm	3	1,75 mm	1	Stück	-	S	617950	15
2000 mm	60 mm	3	1,75 mm	1	Stück	-	S	618100	15
2250 mm	60 mm	3	1,75 mm	1	Stück	-	S	618254	15
2500 mm	60 mm	4	1,75 mm	1	Stück	-	S	618407	15
2750 mm	60 mm	5	1,75 mm	1	Stück	-	S	618469	15
3000 mm	60 mm	6	1,75 mm	1	Stück	-	S	618551	15
3250 mm	60 mm	6	1,75 mm	1	Stück	-	S	618704	15
3500 mm	60 mm	7	1,75 mm	1	Stück	-	S	618858	15
2500 mm	76 mm	4	2,00 mm	1	Stück	-	S	619725	15
2750 mm	76 mm	5	2,00 mm	1	Stück	-	S	619909	15
3000 mm	76 mm	6	2,00 mm	1	Stück	-	S	620059	15
3250 mm	76 mm	6	2,00 mm	1	Stück	-	S	620202	15
3500 mm	76 mm	7	2,00 mm	1	Stück	-	S	620356	15

## Zaunpfosten, gebohrt, abgewinkelt, für Maschendrahtgeflechte

mit Bohrungen für Drahtalter

Länge der Abwinkelung mind.: 350 mm

Abwinkelung: 45°

Zubehörhinweis: Die Lieferung erfolgt inkl. lose beigefügten Drahtaltern grün bzw. grau und Pfostenkappe aus Kunststoff.

Auf Anfrage lieferbar: Zusätzliche Bohrungen und Drahtalter  
Zusätzliche Stacheldrahtalter an der Abwinkelung  
Lieferung in Sonderlängen



Länge	Pfosten-Ø	Anzahl Drahtalter	Wandstärke	VE	PE	Inhalt pro PE	Lie- ferzeit	Best.-Nr. 4004338...	
Material: Stahl roh, Oberfläche: feuerverzinkt passiviert, zum Einbetonieren									
1500 mm	48 mm	3	1,50 mm	1	Stück	-	S	615765	15
1750 mm	48 mm	3	1,50 mm	1	Stück	-	S	615918	15
2000 mm	48 mm	4	1,50 mm	1	Stück	-	S	616069	15
2250 mm	48 mm	4	1,50 mm	1	Stück	-	S	616212	15
2500 mm	48 mm	5	1,50 mm	1	Stück	-	S	616366	15
2750 mm	48 mm	5	1,50 mm	1	Stück	-	S	616441	15
3000 mm	48 mm	6	1,50 mm	1	Stück	-	S	616519	15
3250 mm	48 mm	6	1,50 mm	1	Stück	-	S	616663	15
3500 mm	48 mm	7	1,50 mm	1	Stück	-	S	616816	15

	Länge	Pfosten-Ø	Anzahl Drahthalter	Wandstärke	VE	PE	Inhalt pro PE	Lie- ferzeit	Best.-Nr. 4004338...
15	3750 mm	48 mm	7	1,50 mm	1	Stück	-	S	616960
15	4000 mm	48 mm	8	1,50 mm	1	Stück	-	S	617110
15	1500 mm	60 mm	3	1,75 mm	1	Stück	-	S	617769
15	1750 mm	60 mm	3	1,75 mm	1	Stück	-	S	617912
15	2000 mm	60 mm	4	1,75 mm	1	Stück	-	S	618063
15	2250 mm	60 mm	4	1,75 mm	1	Stück	-	S	618216
15	2500 mm	60 mm	5	1,75 mm	1	Stück	-	S	618360
15	2750 mm	60 mm	5	1,75 mm	1	Stück	-	S	618445
15	3000 mm	60 mm	6	1,75 mm	1	Stück	-	S	618513
15	3250 mm	60 mm	6	1,75 mm	1	Stück	-	S	618667
15	3500 mm	60 mm	7	1,75 mm	1	Stück	-	S	618810
15	3750 mm	60 mm	7	1,75 mm	1	Stück	-	S	618964
15	4000 mm	60 mm	8	1,75 mm	1	Stück	-	S	619114
15	4500 mm	60 mm	9	1,75 mm	1	Stück	-	S	619268
15	4750 mm	60 mm	10	1,75 mm	1	Stück	-	S	619411
15	6000 mm	60 mm	13	1,75 mm	1	Stück	-	S	619510
15	2750 mm	76 mm	5	2,00 mm	1	Stück	-	S	619862
15	3000 mm	76 mm	6	2,00 mm	1	Stück	-	S	620011
15	3250 mm	76 mm	6	2,00 mm	1	Stück	-	S	620165
15	3500 mm	76 mm	7	2,00 mm	1	Stück	-	S	620318
15	3750 mm	76 mm	7	2,00 mm	1	Stück	-	S	620462
15	4000 mm	76 mm	8	2,00 mm	1	Stück	-	S	620615
15	4500 mm	76 mm	9	2,00 mm	1	Stück	-	S	620769
15	4750 mm	76 mm	10	2,00 mm	1	Stück	-	S	620912
15	6000 mm	76 mm	13	2,00 mm	1	Stück	-	S	621063
15	7000 mm	76 mm	15	2,00 mm	1	Stück	-	S	621216
Material: Stahl roh, Oberfläche: sendzimirverzinkt, grün kunststoffbeschichtet RAL 6005, zum Einbetonieren									
15	1500 mm	48 mm	3	1,50 mm	1	Stück	-	S	615819
15	1750 mm	48 mm	3	1,50 mm	1	Stück	-	S	615963
15	2000 mm	48 mm	4	1,50 mm	1	Stück	-	S	616113
15	2250 mm	48 mm	4	1,50 mm	1	Stück	-	S	616267
15	2500 mm	48 mm	5	1,50 mm	1	Stück	-	S	616410
15	2750 mm	48 mm	5	1,50 mm	1	Stück	-	S	616489
15	3000 mm	48 mm	6	1,50 mm	1	Stück	-	S	616564
15	3250 mm	48 mm	6	1,50 mm	1	Stück	-	S	616717
15	3500 mm	48 mm	7	1,50 mm	1	Stück	-	S	616861
15	1500 mm	60 mm	3	1,75 mm	1	Stück	-	S	617813
15	1750 mm	60 mm	3	1,75 mm	1	Stück	-	S	617967
15	2000 mm	60 mm	4	1,75 mm	1	Stück	-	S	618117
15	2250 mm	60 mm	4	1,75 mm	1	Stück	-	S	618261
15	2500 mm	60 mm	4	1,75 mm	1	Stück	-	S	618414
15	2750 mm	60 mm	5	1,75 mm	1	Stück	-	S	618476
15	3000 mm	60 mm	6	1,75 mm	1	Stück	-	S	618568
15	3250 mm	60 mm	6	1,75 mm	1	Stück	-	S	618711
15	3500 mm	60 mm	7	1,75 mm	1	Stück	-	S	618865
15	2750 mm	76 mm	5	2,00 mm	1	Stück	-	S	619916
15	3000 mm	76 mm	6	2,00 mm	1	Stück	-	S	620066
15	3250 mm	76 mm	6	2,00 mm	1	Stück	-	S	620219
15	3500 mm	76 mm	7	2,00 mm	1	Stück	-	S	620363

## Strebe

Zubehörhinweis: Die Lieferung erfolgt inkl. einer lose beigefügten Strebenkappe aus Aluminium.  
Schellen sind nicht im Lieferumfang enthalten, können separat bestellt werden



Länge	Rohr-Ø	Wandstärke	VE	PE	Inhalt pro PE	Lieferzeit	Best.-Nr. 4004338...	
Material: Stahl roh, Oberfläche: feuerverzinkt, zum Einbetonieren								
1500 mm	42 mm	1,5 mm	1	Stück	-	S	624972	15
1750 mm	42 mm	1,5 mm	1	Stück	-	S	625276	15
2000 mm	42 mm	1,5 mm	1	Stück	-	S	625573	15
2250 mm	42 mm	1,5 mm	1	Stück	-	S	625825	15
2500 mm	42 mm	1,5 mm	1	Stück	-	S	626129	15
2750 mm	42 mm	1,5 mm	1	Stück	-	S	626426	15
3000 mm	42 mm	1,5 mm	1	Stück	-	S	626471	15
3500 mm	42 mm	1,5 mm	1	Stück	-	S	627027	15
1500 mm	48 mm	1,5 mm	1	Stück	-	S	628222	15
1750 mm	48 mm	1,5 mm	1	Stück	-	S	628529	15
2000 mm	48 mm	1,5 mm	1	Stück	-	S	628826	15
2250 mm	48 mm	1,5 mm	1	Stück	-	S	629120	15
2500 mm	48 mm	1,5 mm	1	Stück	-	S	629427	15
2750 mm	48 mm	1,5 mm	1	Stück	-	S	629724	15
3000 mm	48 mm	1,5 mm	1	Stück	-	S	629779	15
3500 mm	48 mm	1,5 mm	1	Stück	-	S	630324	15
3750 mm	48 mm	1,5 mm	1	Stück	-	S	630621	15
4000 mm	48 mm	1,5 mm	1	Stück	-	S	630928	15
3000 mm	60 mm	1,75 mm	1	Stück	-	S	631703	15
3500 mm	60 mm	1,75 mm	1	Stück	-	S	631802	15
4000 mm	60 mm	1,75 mm	1	Stück	-	S	631857	15
4500 mm	60 mm	1,75 mm	1	Stück	-	S	631871	15
5000 mm	60 mm	1,75 mm	1	Stück	-	S	631901	15
6000 mm	60 mm	1,75 mm	1	Stück	-	S	631925	15
Material: Stahl roh, Oberfläche: sendzimirverzinkt, grün kunststoffbeschichtet RAL 6005, zum Einbetonieren								
1500 mm	42 mm	1,5 mm	1	Stück	-	S	624989	15
1750 mm	42 mm	1,5 mm	1	Stück	-	S	625283	15
2000 mm	42 mm	1,5 mm	1	Stück	-	S	625580	15
2250 mm	42 mm	1,5 mm	1	Stück	-	S	625832	15
2500 mm	42 mm	1,5 mm	1	Stück	-	S	626136	15
2750 mm	42 mm	1,5 mm	1	Stück	-	S	626433	15
3000 mm	42 mm	1,5 mm	1	Stück	-	S	626488	15
3500 mm	42 mm	1,5 mm	1	Stück	-	S	627034	15
1500 mm	48 mm	1,5 mm	1	Stück	-	S	628239	15
1750 mm	48 mm	1,5 mm	1	Stück	-	S	628536	15
2000 mm	48 mm	1,5 mm	1	Stück	-	S	628833	15
2250 mm	48 mm	1,5 mm	1	Stück	-	S	629137	15
2500 mm	48 mm	1,5 mm	1	Stück	-	S	629434	15
2750 mm	48 mm	1,5 mm	1	Stück	-	S	629731	15
3000 mm	48 mm	1,5 mm	1	Stück	-	S	629786	15
3500 mm	48 mm	1,5 mm	1	Stück	-	S	630331	15
3000 mm	60 mm	1,75 mm	1	Stück	-	S	631710	15
3500 mm	60 mm	1,75 mm	1	Stück	-	S	631819	15

## Spannbrücke



Zubehörhinweis: Die Lieferung erfolgt inkl. zwei lose beigefügten Strebenkappen aus Aluminium  
Schellen sind nicht im Lieferumfang enthalten, können separat bestellt werden

	Länge	Rohr-Ø	Wandstärke	VE	PE	Inhalt pro PE	Lie-ferzeit	Best.-Nr. 4004338...
Material: Stahl roh, Oberfläche: feuerverzinkt								
15	1250 mm	42 mm	1,5 mm	1	Stück	-	S	632526
15	1500 mm	42 mm	1,5 mm	1	Stück	-	-	632557
15	2000 mm	42 mm	1,5 mm	1	Stück	-	S	632601
15	2500 mm	42 mm	1,5 mm	1	Stück	-	S	632656
15	3000 mm	42 mm	1,5 mm	1	Stück	-	S	632700
15	1000 mm	48 mm	1,5 mm	1	Stück	-	S	635909
15	1250 mm	48 mm	1,5 mm	1	Stück	-	-	635923
15	1500 mm	48 mm	1,5 mm	1	Stück	-	-	635954
15	2000 mm	48 mm	1,5 mm	1	Stück	-	S	636005
15	2500 mm	48 mm	1,5 mm	1	Stück	-	S	636050
15	3000 mm	48 mm	1,5 mm	1	Stück	-	S	636104
15	1000 mm	60 mm	1,75 mm	1	Stück	-	-	636203
15	1250 mm	60 mm	1,75 mm	1	Stück	-	-	636227
15	1500 mm	60 mm	1,75 mm	1	Stück	-	-	636258
15	2000 mm	60 mm	1,75 mm	1	Stück	-	S	636302
15	2500 mm	60 mm	1,75 mm	1	Stück	-	S	636357
15	3000 mm	60 mm	1,75 mm	1	Stück	-	S	636401
Material: Stahl roh, Oberfläche: sendzimirverzinkt, grün kunststoffbeschichtet RAL 6005								
15	1250 mm	42 mm	1,5 mm	1	Stück	-	S	632533
15	1500 mm	42 mm	1,5 mm	1	Stück	-	S	632564
15	2000 mm	42 mm	1,5 mm	1	Stück	-	S	632618
15	2500 mm	42 mm	1,5 mm	1	Stück	-	S	632663
15	3000 mm	42 mm	1,5 mm	1	Stück	-	S	632717
15	1000 mm	48 mm	1,5 mm	1	Stück	-	S	635916
15	1250 mm	48 mm	1,5 mm	1	Stück	-	-	635930
15	1500 mm	48 mm	1,5 mm	1	Stück	-	-	635961
15	2000 mm	48 mm	1,5 mm	1	Stück	-	S	636012
15	2500 mm	48 mm	1,5 mm	1	Stück	-	S	636067
15	3000 mm	48 mm	1,5 mm	1	Stück	-	S	636111
15	1000 mm	60 mm	1,75 mm	1	Stück	-	-	636210
15	1250 mm	60 mm	1,75 mm	1	Stück	-	-	636234
15	1500 mm	60 mm	1,75 mm	1	Stück	-	-	636265
15	2000 mm	60 mm	1,75 mm	1	Stück	-	S	636319
15	2500 mm	60 mm	1,75 mm	1	Stück	-	S	636364
15	3000 mm	60 mm	1,75 mm	1	Stück	-	S	636418

## Strebenkappe

für Rohr-Ø	VE	PE	Inhalt pro PE	Lie- ferzeit	Best.-Nr. 4004338...
<b>Material: Aluminium</b>					
34 mm	1	Stück	-	L	655006
42 mm	1	Stück	-	L	655013
48 mm	1	Stück	-	L	655020
60 mm	1	Stück	-	L	655037
<b>Material: Aluminium, Oberfläche: grün kunststoffbeschichtet RAL 6005</b>					
34 mm	1	Stück	-	L	655105
42 mm	1	Stück	-	L	655112
48 mm	1	Stück	-	L	655129
60 mm	1	Stück	-	L	655136



## Schelle zur Befestigung von Streben an Pfosten

passend zu Strebenkappe  
Loch: Ø7 mm  
Materialstärke: 1,50 mm  
Schraubenlänge: 30 mm  
Schraube: M6

Zubehörhinweis: Die Lieferung erfolgt inkl. einer Schraube und Mutter aus Edelstahl.



Schellen-Ø	Maß a	VE	PE	Inhalt pro PE	Lie- ferzeit	Best.-Nr. 4004338...
<b>Material: Stahl roh, Oberfläche: verzinkt, grün kunststoffbeschichtet RAL 6005</b>						
34 mm	22 mm	10	Stück	-	L	655204 15
38 mm	22 mm	10	Stück	-	L	655211 15
42 mm	25 mm	10	Stück	-	L	655228 15
48 mm	25 mm	5	Stück	-	L	655235 15
60 mm	25 mm	5	Stück	-	L	655242 15
<b>Material: Stahl roh, Oberfläche: verzinkt, anthrazit-metallic kunststoffbeschichtet</b>						
34 mm	22 mm	10	Stück	-	L	655303 15
38 mm	22 mm	1	Stück	-	L	655143 15
48 mm	25 mm	5	Stück	-	L	655327 15
60 mm	25 mm	5	Stück	-	L	655310 15

### Schelle für Streben und Spannbrücken

Materialstärke: 1,50 mm  
Schraubenlänge: 30 mm



Zubehörhinweis: Die Lieferung erfolgt inkl. einer Schraube und Mutter aus Edelstahl.

	Schellen-Ø	Maß a	VE	PE	Inhalt pro PE	Lie-ferzeit	Best.-Nr. 4004338...
Material: Stahl roh, Oberfläche: feuerverzinkt							
15	42 mm	22 mm	1	Stück	-	L	655426
15	48 mm	25 mm	1	Stück	-	L	656201
15	60 mm	25 mm	1	Stück	-	L	656218
15	76 mm	25 mm	1	Stück	-	L	656225
Material: Stahl roh, Oberfläche: feuerverzinkt, grün kunststoffbeschichtet RAL 6005							
15	48 mm	25 mm	1	Stück	-	L	656300
15	60 mm	25 mm	1	Stück	-	L	656317
15	76 mm	25 mm	1	Stück	-	L	656324

### Stacheldrahtaufsetzer, einseitige Steckverbindung

mit Bohrungen für Draalthalter  
Abwinkelung: 45 °



Zubehörhinweis: Die Lieferung erfolgt inkl. lose beigefügten Draalthaltern grün bzw. grau und Pfostenkappe aus Kunststoff sowie einem Verbindungsstück aus Aluminium.

Länge	Anzahl Draalthalter	Pfosten-Ø	Aufsetzer-Ø	VE	PE	Inhalt pro PE	Lie-ferzeit	Best.-Nr. 4004338...
Material: Stahl roh, Oberfläche: feuerverzinkt								
200 mm	1	42 mm	42 mm	1	Stück	-	S	643706
200 mm	1	48 mm	42 mm	1	Stück	-	S	643751
200 mm	1	60 mm	48 mm	1	Stück	-	S	643805
200 mm	1	60 mm	60 mm	1	Stück	-	S	644468
350 mm	2	42 mm	42 mm	1	Stück	-	S	643874
350 mm	2	48 mm	42 mm	1	Stück	-	S	643904
350 mm	2	60 mm	48 mm	1	Stück	-	S	643959
350 mm	2	60 mm	60 mm	1	Stück	-	S	644505
500 mm	3	42 mm	42 mm	1	Stück	-	S	644253
500 mm	3	48 mm	42 mm	1	Stück	-	S	644307
500 mm	3	60 mm	48 mm	1	Stück	-	S	644352
500 mm	3	60 mm	60 mm	1	Stück	-	S	644543
Material: Stahl roh, Oberfläche: sendzimirverzinkt, grün kunststoffbeschichtet RAL 6005								
200 mm	1	42 mm	42 mm	1	Stück	-	S	643713
200 mm	1	48 mm	42 mm	1	Stück	-	S	643768
200 mm	1	60 mm	48 mm	1	Stück	-	S	643812
200 mm	1	60 mm	60 mm	1	Stück	-	S	644475
350 mm	2	42 mm	42 mm	1	Stück	-	S	643881
350 mm	2	48 mm	42 mm	1	Stück	-	S	643911
350 mm	2	60 mm	48 mm	1	Stück	-	S	643966
350 mm	2	60 mm	60 mm	1	Stück	-	S	644512
500 mm	3	42 mm	42 mm	1	Stück	-	S	644260
500 mm	3	48 mm	42 mm	1	Stück	-	S	644314
500 mm	3	60 mm	48 mm	1	Stück	-	S	644369
500 mm	3	60 mm	60 mm	1	Stück	-	S	644550

## Stacheldrahtaufsetzer, zweiseitige Steckverbindung

mit Bohrungen für Drahhalter  
Abwinkelung: 45°  
Aufsetzer-Ø: 60 mm

Zubehörhinweis: Die Lieferung erfolgt inkl. lose beigefügten Drahhaltern grün bzw. grau und Pfostenkappe aus Kunststoff sowie einem Verbindungsstück aus Aluminium.



Länge	Anzahl Drahhalter	Pfosten-Ø	VE	PE	Inhalt pro PE	Lieferzeit	Best.-Nr. 4004338...
Material: Stahl roh, Oberfläche: feuerverzinkt							
200 mm	2	60 mm	1	Stück	-	S	644611
200 mm	2	76 mm	1	Stück	-	S	644727
350 mm	4	60 mm	1	Stück	-	S	644642
350 mm	4	76 mm	1	Stück	-	S	644765
500 mm	6	60 mm	1	Stück	-	S	644680
500 mm	6	76 mm	1	Stück	-	S	644802
Material: Stahl roh, Oberfläche: sendzimirverzinkt, grün kunststoffbeschichtet RAL 6005							
200 mm	2	60 mm	1	Stück	-	S	644628
200 mm	2	76 mm	1	Stück	-	S	644734
350 mm	4	60 mm	1	Stück	-	S	644659
350 mm	4	76 mm	1	Stück	-	S	644772
500 mm	6	60 mm	1	Stück	-	S	644697
500 mm	6	76 mm	1	Stück	-	S	644819

## Pfostenkappe für runde Metallpfosten

für Pfosten-Ø	VE	PE	Inhalt pro PE	Lieferzeit	Best.-Nr. 4004338...
Material: Kunststoff, Farbe: grau					
42 mm	1	Stück	-	L	654436
76 mm	1	Stück	-	L	654467



## Drahhalter für Spann- und Stacheldrähte

Montagehinweis: Erforderliche Bohrung Ø7,7 mm

Zubehörhinweis: Die Lieferung erfolgt inkl. einem Stift aus Edelstahl.

Maß a	Maß b	Maß c	VE	PE	Inhalt pro PE	Lieferzeit	Best.-Nr. 4004338...
Material: Kunststoff, Farbe: grün RAL 6005							
25 mm	15 mm	10 mm	100	Stück	-	L	655860
Material: Kunststoff, Farbe: grau RAL 7001							
25 mm	15 mm	10 mm	100	Stück	-	L	655884







### Spanndrahthalter ohne Schraube

Loch: Ø5 mm  
 Länge: 26 mm  
 Breite: 16 mm  
 Durchmesser: 6 mm

	VE	PE	Inhalt pro PE	Lieferzeit	Best.-Nr. 4004338...
Material: Edelstahl					
VA	100	Stück	-	L	410360



### Spanndrahthalter mit Schraube

Loch: Ø5 mm  
 Länge: 26 mm  
 Breite: 16 mm  
 Durchmesser: 6 mm  
 Schraubenlänge: 16 mm  
 Schrauben-Ø: 4,8 mm

	VE	PE	Inhalt pro PE	Lieferzeit	Best.-Nr. 4004338...
Material: Edelstahl					
VA	50	Stück	-	L	655815



### Spanndrahthalter mit Nietstift

Loch: Ø5 mm  
 Länge: 26 mm  
 Breite: 16 mm  
 Durchmesser: 6 mm  
 Edelstahl-Nietstift-Ø: 4 mm  
 Stiftlänge: 8 mm

Montagehinweis: Erforderliche Bohrung Ø4,2 mm

	VE	PE	Inhalt pro PE	Lieferzeit	Best.-Nr. 4004338...
Material: Edelstahl					
VA	50	Stück	-	L	655822



### Zaunpfosten- und Barrierenrohr

auch geeignet für die Herstellung von Streben und Spannbrücken  
 Röhre in 1500 mm Länge als Standpfosten verwendbar

	Länge	Durchmesser	VE	PE	Inhalt pro PE	Lie-ferzeit	Best.-Nr. 4004338...
Material: Stahl roh, Oberfläche: feuerverzinkt							
15	1000 mm	60 mm	1	Stück	-	S	643416
15	6000 mm	42 mm	1	Stück	-	S	643058
15	6000 mm	48 mm	1	Stück	-	S	643102
15	6000 mm	60 mm	1	Stück	-	S	643157
15	6000 mm	76 mm	1	Stück	-	S	643201

### T-Stück für Barrierenrohre und Wäschetrockengerüste

Ausführung: zweiteilig

Innensechskantschraube: M6 x 20 mm

Material: Aluminium	Maß a-Ø	VE	PE	Inhalt pro PE	Lieferzeit	Best.-Nr. 4004338...
	48 mm	1	Stück	-	L	654122



### T-Stück für Barrierenrohre und Wäschetrockengerüste

Ausführung: zweiteilig

Innensechskantschraube: M10 x 55 mm

Material: Aluminium	Maß a-Ø	VE	PE	Inhalt pro PE	Lieferzeit	Best.-Nr. 4004338...
	60 mm	1	Stück	-	L	654160



# ZAUNGABIONEN STEP<sup>2</sup>

Gemacht, um zu halten.

## Doppelstab-Gittermatte, Typ 6/5/6, ohne Überstand

Elemente aus einem senkrecht und zwei waagrecht verschweißten Stahldrähten.  
Maschenweite: 50 x 200 mm

Zubehörhinweis: Passende Sichtschutzstreifen finden Sie in dem Bereich Zubehör.  
Passende Dekorelemente können separat bestellt werden.

Breite	Höhe	VE	PE	Inhalt pro PE	Lieferzeit	Best.-Nr. 4004338...
Material: Stahl roh, Oberfläche: feuerverzinkt						
2000 mm	800 mm	1	Stück	-	L	642754 15
2000 mm	1000 mm	1	Stück	-	L	642761 15
Material: Stahl roh, Oberfläche: verzinkt, anthrazit kunststoffbeschichtet RAL 7016						
2000 mm	800 mm	1	Stück	-	L	642891 15
2000 mm	1000 mm	1	Stück	-	L	642907 15



## Gabionen-Pfosten Step<sup>2</sup>

für beidseitige Mattenmontage vorbereitet  
Pfostenstärke: 120 x 40 mm

- Zaungabionenbau in zwei Schritten
- Bequeme Füllhöhe
- Steine kontrolliert und lückenlos platzieren

Montagehinweis: In Verbindung mit zwei Doppelstab-Gittermatten entsteht eine schlanke Gabionenwand mit nur 150 mm Bautiefe.  
Zur Kombination mit 2m-breiten Doppelstabmatten.  
Wird der Pfosten aufgeschraubt, empfehlen wir Schrauben M12 mit einer Mindestlänge von 140 mm, in Verbindung mit Schwerlastdübeln zu verwenden.  
Bitte erkundigen Sie sich bezüglich der Bauvorschriften bei der örtlichen Kommune oder der Gemeinde. Eine statische Prüfung wird auch aus versicherungstechnischen Gründen empfohlen. Dieses System eignet sich nicht zur Hangabsicherung.  
Beachten Sie unser Aufbauvideo unter [www.youtube.de/gah1852](http://www.youtube.de/gah1852)

Zubehörhinweis: Befestigungssets sind nicht im Lieferumfang enthalten, können separat bestellt werden.



für Gabionenhöhe	Länge	Anzahl Löcher	Bodenplatte Loch-Ø	Bodenplatte Pfosten	VE	PE	Inhalt pro PE	Lieferzeit	Best.-Nr. 4004338...
Material: Stahl roh, Oberfläche: feuerverzinkt passiviert, zum Einbetonieren									
1000 mm	1500 mm	12	-	-	1	Stück	-	L	646066 15
1800 mm	2400 mm	22	-	-	1	Stück	-	L	646073 15
Material: Stahl roh, Oberfläche: feuerverzinkt passiviert, zum Aufschrauben									
1000 mm	1070 mm	12	13 mm	120 x 200 x 10 mm	1	Stück	-	L	646080 15
1800 mm	1890 mm	22	13 mm	120 x 200 x 10 mm	1	Stück	-	L	646097 15
Material: Stahl roh, Oberfläche: zinkphosphatiert, anthrazit kunststoffbeschichtet RAL 7016, zum Einbetonieren									
1000 mm	1500 mm	12	-	-	1	Stück	-	L	646219 15
1800 mm	2400 mm	22	-	-	1	Stück	-	L	646226 15
Material: Stahl roh, Oberfläche: zinkphosphatiert, anthrazit kunststoffbeschichtet RAL 7016, zum Aufschrauben									
1000 mm	1070 mm	12	13 mm	120 x 200 x 10 mm	1	Stück	-	L	646233 15
1800 mm	1890 mm	22	13 mm	120 x 200 x 10 mm	1	Stück	-	L	646240 15



## Set Flacheisen Step<sup>2</sup>, Bohrabstand 200 mm

zur Befestigung von Doppelstab-Gittermatten an Gabionenwand-Pfosten

Loch: 25 x 10 mm  
 Länge: 1020 mm  
 Breite: 40 mm  
 Materialstärke: 4,00 mm

Montagehinweis: Beachten Sie unser Aufbauvideo unter [www.youtube.de/gah1852](http://www.youtube.de/gah1852)

Setbestandteile: Zwei bzw. vier Flacheisen gebündelt, ausreichend für einen Gabionenwandpfosten Step<sup>2</sup>.

	für Gabionenhöhe	Anzahl Löcher	VE	PE	Inhalt pro PE	Lie-ferzeit	Best.-Nr. 4004338...
Material: Stahl roh, Oberfläche: feuerverzinkt passiviert							
15	1000 mm	12	1	Bund	2 St.	L	646134
15	1800 mm	22	1	Bund	4 St.	L	646141
Material: Stahl roh, Oberfläche: feuerverzinkt, anthrazit kunststoffbeschichtet RAL 7016							
15	1000 mm	12	1	Bund	2 St.	L	646165
15	1800 mm	22	1	Bund	4 St.	L	646172



## Innensechskantschraube Step<sup>2</sup>

Innensechskant: 5,5 mm  
 Gewinde: M8 x 40 mm

Setbestandteile: Ein Set bestehend aus: 1 Blister à 24 Schrauben  
 Passender Innensechskantschlüssel kann separat bestellt werden.

	VE	PE	Inhalt pro PE	Lieferzeit	Best.-Nr. 4004338...
Material: Edelstahl					
VA	5	Blister	24 St.	L	646110

## Innensechskantschlüssel

Dient zur Befestigung der Sicherheitsschrauben in Pfosten für Doppelstabgittermatten (60 x 40 mm).  
 Distanzhalter sind aufgrund der Länge ausschließlich für 6/5/6 Doppelstab-Gittermatten einsetzbar.

Innensechskant: 5,5 mm

- Akkuschauber zur Hand? Dann sägen Sie ein Stück von dem Innensechskantschlüssel ab und spannen dieses als Bit ein.
- Einzeln im Beutel verpackt und etikettiert.

Zubehörhinweis: Passende Sicherheitsschraube lose: Art.-Nr. 657055 oder im Set: Art.-Nr. 657772

	VE	PE	Inhalt pro PE	Lieferzeit	Best.-Nr. 4004338...
Material: Stahl roh, Oberfläche: vernickelt, poliert					
VA	1	Beutel	1 St.	L	657048



**Distanzhalter Step<sup>2</sup>**

Länge: 145 mm  
 Draht-Ø: 4,5 mm

Montagehinweis: Beachten Sie unser Aufbauvideo unter [www.youtube.de/gah1852](http://www.youtube.de/gah1852)

Setbestandteile: 30 Distanzhalter gebündelt, ausreichend für eine 1800 mm hohe Gabionenwand Step<sup>2</sup>.



VE	PE	Inhalt pro PE	Lieferzeit	Best.-Nr. 4004338...
Material: Stahl roh, Oberfläche: sendzimirverzinkt				
1	Bund	30 St.	L	671488

# ZAUNGABIONEN CLUSTER

Gemacht, um zu halten.

## Doppelstab-Gittermatte, Typ 6/5/6, ohne Überstand

Elemente aus einem senkrecht und zwei waagrecht verschweißten Stahldrähten.  
Maschenweite: 50 x 200 mm

Zubehörhinweis: Passende Sichtschutzstreifen finden Sie in dem Bereich Zubehör.  
Passende Dekorelemente können separat bestellt werden.



Breite	Höhe	VE	PE	Inhalt pro PE	Lie- ferzeit	Best.-Nr. 4004338...	
Material: Stahl roh, Oberfläche: feuerverzinkt							
2000 mm	800 mm	1	Stück	-	L	642754	15
2000 mm	1000 mm	1	Stück	-	L	642761	15
2000 mm	1800 mm	1	Stück	-	L	642808	15
Material: Stahl roh, Oberfläche: verzinkt, anthrazit kunststoffbeschichtet RAL 7016							
2000 mm	800 mm	1	Stück	-	L	642891	15
2000 mm	1000 mm	1	Stück	-	L	642907	15
2000 mm	1800 mm	1	Stück	-	L	642945	15

## Seitengitter Cluster

### Typ 6/5/6

Elemente aus einem senkrecht und zwei waagrecht verschweißten Stahldrähten.  
ohne Überstand  
Breite: 250 mm  
Maschenweite: 50 x 200 mm

Montagehinweis: Zur Kombination mit 2m-breiten Doppelstabmatten.  
Doppelstab-Gittermatten und Seitenteile mit dem Winkelclip verbinden.  
Beachten Sie unser Aufbauvideo unter [www.youtube.de/gah1852](http://www.youtube.de/gah1852)



Breite	Höhe	VE	PE	Inhalt pro PE	Lie- ferzeit	Best.-Nr. 4004338...	
Material: Stahl roh, Oberfläche: feuerverzinkt							
250 mm	800 mm	1	Stück	-	L	671358	15
250 mm	1000 mm	1	Stück	-	L	671365	15
250 mm	1800 mm	1	Stück	-	L	671372	15
Material: Stahl roh, Oberfläche: verzinkt, anthrazit kunststoffbeschichtet RAL 7016							
250 mm	800 mm	1	Stück	-	L	671389	15
250 mm	1000 mm	1	Stück	-	L	671396	15
250 mm	1800 mm	1	Stück	-	L	671402	15



### Zaunpfosten für Zaungabionen Cluster

mit Pfostenkappe aus Kunststoff  
 Pfostenstärke: 60 x 60 mm  
 Materialstärke: 3,00 mm



Montagehinweis: Der Abstand von Pfosten zu Pfosten sollte nicht größer als 1,5m sein. Die Gitter haben keine Verbindung zu den Pfosten, alleine die Verteilung des Füllmaterials reicht für die Stabilität aus. Nach Befüllung der Gabione sind die Pfosten vom Füllmaterial umgeben und von außen nicht mehr sichtbar. Beachten Sie unser Aufbauvideo unter [www.youtube.de/gah1852](http://www.youtube.de/gah1852)

Länge	für Gabionenhöhe	VE	PE	Inhalt pro PE	Lie-ferzeit	Best.-Nr. 4004338...
Material: Stahl roh, Oberfläche: feuerverzinkt, zum Einbetonieren						
1500 mm	1000 mm	1	Stück	-	L	634056
2500 mm	1800 mm	1	Stück	-	L	634070
Material: Stahl roh, Oberfläche: feuerverzinkt, zum Aufschrauben						
900 mm	1000 mm	1	Stück	-	L	634117



### Winkelhaken Cluster

zur individuellen Gestaltung mit Doppelstab-Gittermatten für z.B Gabionenwänden, Mülleimer-abtrennungen, Rankanlagen, Pflanzsäulen, Sitzbänken oder Gartendekorationen  
 Anzahl Löcher: 1  
 Loch: Ø9 mm  
 Länge: 125 mm  
 Breite: 40 mm  
 Höhe: 23 mm  
 Materialstärke: 2,00 mm

Montagehinweis: Den Winkelhaken Cluster ohne Gewalteinwirkung zwischen Doppelstab-Gittermatte und Seitengitter einhaken. Vordere Nase mit einer Zange umbiegen, um gegen Demontage zu sichern. In Verbindung mit 2m-breiten Doppelstab-Gittermatten und Seitenteilen entsteht eine schlanke Gabionenwand mit nur 300 mm Bautiefe. Beachten Sie unser Aufbauvideo unter [www.youtube.de/gah1852](http://www.youtube.de/gah1852)

Länge	Breite	Höhe	Materialstärke	VE	PE	Inhalt pro PE	Lie-ferzeit	Best.-Nr. 4004338...
Material: Edelstahl								
VA 125 mm	40 mm	23 mm	2,00 mm	20	Stück	-	L	671211
Material: Edelstahl, im Karton verpackt								
GP VA 125 mm	40 mm	23 mm	2,00 mm	1	Karton	100 St.	L	671655

**Distanzhalter Cluster**

Distanzhalter sind aufgrund der Länge ausschließlich für 6/5/6 Doppelstab-Gittermatten einsetzbar.  
 Länge: 295 mm  
 Draht-Ø: 4,5 mm

Setbestandteile: 15 Distanzhalter gebündelt, ausreichend für eine 1000 mm hohe Gabionenwand Winkelclip.



VE	PE	Inhalt pro PE	Lieferzeit	Best.-Nr. 4004338...
Material: Stahl roh, Oberfläche: sendzimirverzinkt				
1	Bund	15 St.	L	671495

# TORSYSTEM LEKTOR

Gemacht, um zu halten.

## Schiebetor Lektor, freitragend, Füllung: Vierkantstäbe

voll automatisch, sicher und komfortabel

Das Tor erfüllt die EN 13241-1

standardmäßige Lieferung: Öffnungsrichtung rechts, inkl. 1 Handsender Standard

Anschlags- und Führungsposten inkl. gelochter Zaunanschlussfalz zum seitlichen Zaunanschluss.

Der Unterholm des Schiebetorrahmens besteht aus einem C-Profil.

Die Auflaufrulle ist in der Abdeckplatte des Unterholms eingebaut.

Die innenliegende Führungseinheit besteht aus horizontalen und vertikalen Gleitrollen.

Die diagonale Zugstange am Torauslauf lässt sich über ein Spannschloss M10 nachspannen.

Motor Typ: Belfox Compact Slider, Motorsteuerung: PVM (Impulsansteuerung)

Öffnungs- / Schließgeschwindigkeit: 18 cm/sec bei max. Geschwindigkeit

Empfohlene Beanspruchung 100 Bewegungszyklen pro Tag (1 Zyklus entspricht 1 x Öffnen plus 1 x Schließen).

Automatische Funktion für Temparturbereich -20°C bis +50°C und max. 85% Luftfeuchtigkeit (ausgenommen Niederschlag) ausgelegt.

Der max. Verbrauch (ohne Zubehör) beträgt 210 W/H in Bewegung.

Füllung Hinweis: Vierkantstab, 20 x 20 mm

Antrieb Hersteller: BELFOX

Netzform: 230 V

Motorbetriebsspannung: 24 V

Pfostenstärke: 120 x 120 mm

Rahmenstärke: 60 x 40 mm

Bodenplatte Anschlagpfosten: 260 x 250 mm

Bodenplatte Führungsposten: 470 x 260 mm

Bodenabstand: 100 mm

Torantrieb: 40 U/min

- Verschiedene Standardfüllungen lieferbar
- Antrieb ist bereits vormontiert
- kompatibel mit allen gängigen Smart-Home-Systemen
- sehr einfache Inbetriebnahme durch Plug and Play
- Pfosten aufschrauben, Strom anschließen, fertig!
- Bodenfreiheit jederzeit zwischen 80 und 120 mm individuell verstellbar
- In den Gleitrollen sind wartungsfreie Kugellager verbaut.
- Zusätzliche aktive Sicherheitsleiste innen am Führungsposten
- Bei Hindernissen wird das Tor dank Kraftbegrenzung gestoppt

**Montagehinweis:** Das Tor wird größtmöglich zusammengebaut angeliefert. Die Montage hat fachgerecht unter Beachtung aller einschlägigen Vorschriften zu erfolgen. Eventuelle Beschädigungen des Korrosionsschutzes sind fachgerecht und dauerhaft auszubessern. Eine regelmäßige Wartung ist gesetzlich vorgeschrieben (EN 13241-1).

**Zubehörhinweis:** Die Lieferung erfolgt inkl. Lichtschranke, Sicherheitsdruckleiste, Handsender, EG-Erklärung, Betriebs- und Aufbauanleitung, Prüfbuch. In der Aufbauanleitung ist ein Kabel- und Fundamentplan inbegriffen. Die Lichtschranke ist 350 mm über Boden vormontiert. Ein Stromkabel für die Lichtschranke ist im Lieferumfang enthalten. Ein Netzstromkabel ist nicht im Lieferumfang enthalten. Empfehlung bis max. 100 m Kabellänge: XVB 3 x 2,5 mm<sup>2</sup> in tube, über 100 m Kabellänge: EVAVB 3 x 4 mm<sup>2</sup> (armored) Ein Stromkabel für Gegensprech- oder Videoanlagen ist nicht im Lieferumfang enthalten. Empfehlung bis max. 50 m Kabellänge: 8 x 0,8 mm<sup>2</sup>, über 50 m Kabellänge: 8 x 1 mm<sup>2</sup>

**Auf Anfrage lieferbar:** Individuelle Maßanfertigung  
Kunststoffbeschichtungen in allen RAL-Farben  
Manuelle Ausführung

Artikelbe- schreibung	Gesamt- höhe	lichte Breite	Durch- fahrtsbreite	Gesamt- breite	Gesamt- platzbedarf	VE	PE	Inhalt pro PE	Lie- ferzeit	Best.-Nr. 4004338...
Material: Stahl roh, Oberfläche: sendzimirverzinkt, anthrazit kunststoffbeschichtet RAL 7016, zum Aufschrauben										
-	1000 mm	2120 mm	2000 mm	2800 mm	4950 mm	1	Stück	-	S	680404 15
-	1200 mm	2120 mm	2000 mm	2800 mm	4950 mm	1	Stück	-	S	680411 15
-	1400 mm	2120 mm	2000 mm	2800 mm	4950 mm	1	Stück	-	S	680428 15
-	1600 mm	2120 mm	2000 mm	2800 mm	4950 mm	1	Stück	-	S	680435 15
-	1800 mm	2120 mm	2000 mm	2800 mm	4950 mm	1	Stück	-	S	680442 15
-	2000 mm	2120 mm	2000 mm	2800 mm	4950 mm	1	Stück	-	S	680459 15
-	1000 mm	3120 mm	3000 mm	4190 mm	7350 mm	1	Stück	-	S	680466 15
-	1200 mm	3120 mm	3000 mm	4190 mm	7350 mm	1	Stück	-	S	680473 15



	Artikelbe- schreibung	Gesamt- höhe	lichte Breite	Durch- fahrtsbreite	Gesamt- breite	Gesamt- platzbedarf	VE	PE	Inhalt pro PE	Lie- ferzeit	Best.-Nr. 4004338...
15	-	1400 mm	3120 mm	3000 mm	4190 mm	7350 mm	1	Stück	-	S	680480
15	-	1600 mm	3120 mm	3000 mm	4190 mm	7350 mm	1	Stück	-	S	680497
15	-	1800 mm	3120 mm	3000 mm	4190 mm	7350 mm	1	Stück	-	S	680503
15	-	2000 mm	3120 mm	3000 mm	4190 mm	7350 mm	1	Stück	-	S	680510
15	-	1000 mm	4120 mm	4000 mm	5460 mm	9650 mm	1	Stück	-	S	680527
15	-	1200 mm	4120 mm	4000 mm	5460 mm	9650 mm	1	Stück	-	S	680534
15	-	1400 mm	4120 mm	4000 mm	5460 mm	9650 mm	1	Stück	-	S	680541
15	-	1600 mm	4120 mm	4000 mm	5460 mm	9650 mm	1	Stück	-	S	680558
15	-	1800 mm	4120 mm	4000 mm	5460 mm	9650 mm	1	Stück	-	S	680565
15	-	2000 mm	4120 mm	4000 mm	5460 mm	9650 mm	1	Stück	-	S	680572
15	-	1000 mm	5120 mm	5000 mm	6790 mm	11950 mm	1	Stück	-	S	680589
15	-	1200 mm	5120 mm	5000 mm	6790 mm	11950 mm	1	Stück	-	S	680596
15	-	1400 mm	5120 mm	5000 mm	6790 mm	11950 mm	1	Stück	-	S	680602
15	-	1600 mm	5120 mm	5000 mm	6790 mm	11950 mm	1	Stück	-	S	680619
15	-	1800 mm	5120 mm	5000 mm	6790 mm	11950 mm	1	Stück	-	S	680626
15	-	2000 mm	5120 mm	5000 mm	6790 mm	11950 mm	1	Stück	-	S	680633
15	-	1000 mm	6120 mm	6000 mm	8200 mm	14450 mm	1	Stück	-	S	680640
15	-	1200 mm	6120 mm	6000 mm	8200 mm	14450 mm	1	Stück	-	S	680657
15	-	1400 mm	6120 mm	6000 mm	8200 mm	14450 mm	1	Stück	-	S	680664
15	-	1600 mm	6120 mm	6000 mm	8200 mm	14450 mm	1	Stück	-	S	680671
15	-	1800 mm	6120 mm	6000 mm	8200 mm	14450 mm	1	Stück	-	S	680688
15	-	2000 mm	6120 mm	6000 mm	8200 mm	14450 mm	1	Stück	-	S	680695

## Schiebetor Lektor, freitragend, Füllung: Doppelstab-Gittermatte

voll automatisch, sicher und komfortabel

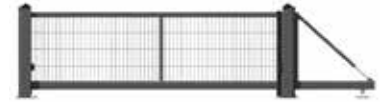

Das Tor erfüllt die EN 13241-1  
 standardmäßige Lieferung: Öffnungsrichtung rechts, inkl. 1 Handsender Standard  
 Anschlag- und Führungsposten inkl. gelochter Zaunanschlussfalz zum seitlichen Zaunanschluss.  
 Der Unterholm des Schiebetorrahmens besteht aus einem C-Profil.  
 Die Aufwaurolle ist in der Abdeckplatte des Unterholms eingebaut.  
 Die innenliegende Führungseinheit besteht aus horizontalen und vertikalen Gleitrollen.  
 Die diagonale Zugstange am Torauslauf lässt sich über ein Spannschloss M10 nachspannen.  
 Motortyp: Belfox Compact Slider, Motorsteuerung: PVM (Impulsansteuerung)  
 Öffnungs- / Schließgeschwindigkeit: 18 cm/sec bei max. Geschwindigkeit  
 Empfohlene Beanspruchung 100 Bewegungszyklen pro Tag (1 Zyklus entspricht 1 x Öffnen plus 1 x Schließen).  
 Automatische Funktion für Temparturbereich -20°C bis +50°C und max. 85% Luftfeuchtigkeit (ausgenommen Niederschlag) ausgelegt.  
 Der max. Verbrauch (ohne Zubehör) beträgt 210 W/H in Bewegung.  
 Füllung Hinweis: Doppelstab-Gittermatte, Typ 6/5/6  
 Antrieb Hersteller: BELFOX  
 Netzform: 230 V  
 Motorbetriebsspannung: 24 V  
 Pfostenstärke: 120 x 120 mm  
 Rahmenstärke: 60 x 40 mm  
 Profil: 95 x 85 mm  
 Traverse: 40 x 40 mm  
 Bodenplatte Anschlagpfosten: 260 x 250 mm  
 Bodenplatte Führungsposten: 470 x 260 mm  
 Bodenabstand: 100 mm  
 Torantrieb: 40 U/min

- Verschiedene Standardfüllungen lieferbar
- Antrieb ist bereits vormontiert
- kompatibel mit allen gängigen Smart-Home-Systemen
- sehr einfache Inbetriebnahme durch Plug and Play
- Pfosten aufschrauben, Strom anschließen, fertig!
- Bodenfreiheit jederzeit zwischen 80 und 120 mm individuell verstellbar
- In den Gleitrollen sind wartungsfreie Kugellager verbaut.
- Zusätzliche aktive Sicherheitsleiste innen am Führungsposten
- Bei Hindernissen wird das Tor dank Kraftbegrenzung gestoppt

Montagehinweis: Das Tor wird größtmöglich zusammengebaut angeliefert.  
 Die Montage hat fachgerecht unter Beachtung aller einschlägigen Vorschriften zu erfolgen. Eventuelle Beschädigungen des Korrosionsschutzes sind fachgerecht und dauerhaft auszubessern. Eine regelmäßige Wartung ist gesetzlich vorgeschrieben (EN 13241-1).

Zubehörhinweis: Die Lieferung erfolgt inkl. Lichtschanke, Sicherheitsdruckleiste, Handsender, EG-Erklärung, Betriebs- und Aufbauanleitung, Prüfbuch.  
 In der Aufbauanleitung ist ein Kabel- und Fundamentplan inbegriffen.  
 Die Lichtschanke ist 350 mm über Boden vormontiert.  
 Ein Stromkabel für die Lichtschanke ist im Lieferumfang enthalten.  
 Ein Netzstromkabel ist nicht im Lieferumfang enthalten. Empfehlung bis max. 100 m Kabellänge: XVB 3 x 2,5 mm<sup>2</sup> in tube, über 100 m Kabellänge: EVAVB 3 x 4 mm<sup>2</sup> (armored)  
 Ein Stromkabel für Gegensprech- oder Videoanlagen ist nicht im Lieferumfang enthalten. Empfehlung bis max. 50 m Kabellänge: 8 x 0,8 mm<sup>2</sup>, über 50 m Kabellänge: 8 x 1 mm<sup>2</sup>

Auf Anfrage lieferbar: Individuelle Maßanfertigung  
 Kunststoffbeschichtungen in allen RAL-Farben  
 Manuelle Ausführung

Artikelbe- schreibung	Gesamt- höhe	lichte Breite	Durch- fahrtsbreite	Gesamt- breite	Gesamt- platzbedarf	VE	PE	Inhalt pro PE	Lie- ferzeit	Best.-Nr. 4004338...	
Material: Stahl roh, Oberfläche: sendzimirverzinkt, anthrazit kunststoffbeschichtet RAL 7016, zum Aufschrauben											
-	1000 mm	2120 mm	2000 mm	2800 mm	4950 mm	1	Stück	-	S	680701	15
-	1200 mm	2120 mm	2000 mm	2800 mm	4950 mm	1	Stück	-	S	680718	15
-	1400 mm	2120 mm	2000 mm	2800 mm	4950 mm	1	Stück	-	S	680725	15
-	1600 mm	2120 mm	2000 mm	2800 mm	4950 mm	1	Stück	-	S	680732	15
-	1800 mm	2120 mm	2000 mm	2800 mm	4950 mm	1	Stück	-	S	680749	15
-	2000 mm	2120 mm	2000 mm	2800 mm	4950 mm	1	Stück	-	S	680756	15
-	1000 mm	3120 mm	3000 mm	4190 mm	7350 mm	1	Stück	-	S	680763	15

	Artikelbe- schreibung	Gesamt- höhe	lichte Breite	Durch- fahrtsbreite	Gesamt- breite	Gesamt- platzbedarf	VE	PE	Inhalt pro PE	Lie- ferzeit	Best.-Nr. 4004338...
15	-	1200 mm	3120 mm	3000 mm	4190 mm	7350 mm	1	Stück	-	S	680770
15	-	1400 mm	3120 mm	3000 mm	4190 mm	7350 mm	1	Stück	-	S	680787
15	-	1600 mm	3120 mm	3000 mm	4190 mm	7350 mm	1	Stück	-	S	680794
15	-	1800 mm	3120 mm	3000 mm	4190 mm	7350 mm	1	Stück	-	S	680800
15	-	2000 mm	3120 mm	3000 mm	4190 mm	7350 mm	1	Stück	-	S	680817
15	-	1000 mm	4120 mm	4000 mm	5460 mm	9650 mm	1	Stück	-	S	680824
15	-	1200 mm	4120 mm	4000 mm	5460 mm	9650 mm	1	Stück	-	S	680831
15	-	1400 mm	4120 mm	4000 mm	5460 mm	9650 mm	1	Stück	-	S	680848
15	-	1600 mm	4120 mm	4000 mm	5460 mm	9650 mm	1	Stück	-	S	680855
15	-	1800 mm	4120 mm	4000 mm	5460 mm	9650 mm	1	Stück	-	S	680862
15	-	2000 mm	4120 mm	4000 mm	5460 mm	9650 mm	1	Stück	-	S	680879
15	-	1000 mm	5120 mm	5000 mm	6790 mm	11950 mm	1	Stück	-	S	680886
15	-	1200 mm	5120 mm	5000 mm	6790 mm	11950 mm	1	Stück	-	S	680893
15	-	1400 mm	5120 mm	5000 mm	6790 mm	11950 mm	1	Stück	-	S	680909
15	-	1600 mm	5120 mm	5000 mm	6790 mm	11950 mm	1	Stück	-	S	680916
15	-	1800 mm	5120 mm	5000 mm	6790 mm	11950 mm	1	Stück	-	S	680923
15	-	2000 mm	5120 mm	5000 mm	6790 mm	11950 mm	1	Stück	-	S	680930
15	-	1000 mm	6120 mm	6000 mm	8200 mm	14450 mm	1	Stück	-	S	680947
15	-	1200 mm	6120 mm	6000 mm	8200 mm	14450 mm	1	Stück	-	S	680954
15	-	1400 mm	6120 mm	6000 mm	8200 mm	14450 mm	1	Stück	-	S	680961
15	-	1600 mm	6120 mm	6000 mm	8200 mm	14450 mm	1	Stück	-	S	680978
15	-	1800 mm	6120 mm	6000 mm	8200 mm	14450 mm	1	Stück	-	S	680985
15	-	2000 mm	6120 mm	6000 mm	8200 mm	14450 mm	1	Stück	-	S	680992

### Warnblinkleuchte für Schiebeter Lektor

montiert auf Führungspfosten

Netzform: 230 V  
Energieeffizienzklasse: nicht notwendig



VE	PE	Inhalt pro PE	Lieferzeit	Best.-Nr. 4004338...
1	Stück	-	S	681005

### Handsender Standard 4-Kanal für Schiebeter Lektor

Frequenz: 868 MHz



VE	PE	Inhalt pro PE	Lieferzeit	Best.-Nr. 4004338...
1	Stück	-	S	681012

### Handsender Design 4-Kanal für Schiebetor Lektor

Frequenz: 868 MHz

VE	PE	Inhalt pro PE	Lieferzeit	Best.-Nr. 4004338...
1	Stück	-	L	681067



### Befestigungslaschen-Set für Doppelstab-Gittermatten an Schiebetor Lektor

Anzahl Löcher: 2  
Loch: 8 x 15,8 mm  
Länge: 35,5 mm  
Breite: 25 mm  
Materialstärke: 2,00 mm

Setbestandteile: ein passender Satz für das jeweils bestellte Tor

VE	PE	Inhalt pro PE	Lieferzeit	Best.-Nr. 4004338...
Material: Edelstahl				
1	Satz	-	-	681074 



### Schlüsselschalter Unterputz für Schiebetor Lektor

VE	PE	Inhalt pro PE	Lieferzeit	Best.-Nr. 4004338...
1	Stück	-	S	681029



### Sicherheitsleiste für Schiebetor Lektor

inaktiv, für die Torflügelvorderkante und -hinterkante

VE	PE	Inhalt pro PE	Lieferzeit	Best.-Nr. 4004338...
1	Stück	-	S	681036





### Bluetooth Schalter für Schiebetor Lektor

inkl. kostenloser App für IOS und Android



VE	PE	Inhalt pro PE	Lieferzeit	Best.-Nr. 4004338...
1	Stück	-	S	681043

### Code-Tastatur für Schiebetor Lektor

mit beheizten Tasten, IP Klasse 68



VE	PE	Inhalt pro PE	Lieferzeit	Best.-Nr. 4004338...
1	Stück	-	S	681050

# TORSYSTEM MOSAIK

Gemacht, um zu halten.



Abb. Öffnungsrichtung links

## Schiebetor Mosaik, freitragend, Füllung: Vierkantstäbe

voll automatisch, sicher und komfortabel

Das Tor erfüllt die EN 13241-1  
 Die Torlaufgeschwindigkeit beträgt ca. 10,8 m pro Minute.  
 Der Geräuschpegel beträgt weniger als 80 dB.  
 Füllung Hinweis: Vierkantstab, 30 x 20 mm  
 Antrieb Hersteller: CARDIN  
 Netzform: 230 V  
 Motorbetriebsspannung: 24 V  
 Schutzgrad: IP55  
 Leistungsaufnahme: 150 W  
 Drehmoment: 60 Nm  
 Pfostenstärke: 150 x 150 mm

- Im Haltepfosten verbauter und witterungsgeschützter Torantrieb.
- Empfohlene Beanspruchung: 75 Bewegungszyklen / Tag (Ein Bewegungszyklus entspricht 1 x öffnen und schließen)
- Durch Positionierung der Endschalter können Zwischenmaße in der Öffnungsbreite justiert werden.
- kompatibel mit allen gängigen Smart-Home-Systemen
- sehr einfache Inbetriebnahme durch Plug and Play
- Bei Hindernissen wird das Tor dank Kraftbegrenzung gestoppt
- LED Blinkleuchte gegen Vandalismus geschützt

**Montagehinweis:** Das Tor wird komplett montiert bis zur Baustelle geliefert.  
 Nicht für ansteigende Geländeverläufe geeignet.  
 Die Montage hat fachgerecht unter Beachtung aller einschlägigen Vorschriften zu erfolgen. Eventuelle Beschädigungen des Korrosionsschutzes sind fachgerecht und dauerhaft auszubessern. Eine regelmäßige Wartung ist gesetzlich vorgeschrieben (EN 13241-1).

**Zubehörhinweis:** Die Lieferung erfolgt inkl. Lichtschranke, Sicherheitsdruckleiste, Handsender, Schlüsseltaster im Anschlagpfosten, LED-Blinkleuchte, Torrückhalter, Betonanker, EG-Erklärung, Betriebs- und Aufbauanleitung, Prüfbuch, Normierung und Konformitätszeugnis.  
 In der Aufbauanleitung ist ein Kabel- und Fundamentplan inbegriffen.

**Auf Anfrage lieferbar:** Keine individuelle Maßanfertigung lieferbar  
 Weitere Standardfarben ohne Aufpreis: Kunststoffbeschichtung in moosgrün RAL 6005 und weißaluminium RAL 9006, weitere Farben auf Anfrage  
 Manuelle Ausführung

Ausführung	Gesamt-höhe	lichte Breite	Durch-fahrtsbreite	Gesamt-breite	Gesamt-platzbedarf	VE	PE	Inhalt pro PE	Lie-ferzeit	Best.-Nr. 4004338...
Material: Aluminium, Oberfläche: anthrazit kunststoffbeschichtet RAL 7016, zum Aufschrauben										
links	1000 mm	3000 mm	2880 mm	4390 mm	7540 mm	1	Stück	-	S	681104
links	1200 mm	3000 mm	2880 mm	4390 mm	7540 mm	1	Stück	-	S	681111
links	1400 mm	3000 mm	2880 mm	4390 mm	7540 mm	1	Stück	-	S	681128
links	1600 mm	3000 mm	2880 mm	4390 mm	7540 mm	1	Stück	-	S	684358
links	1800 mm	3000 mm	2880 mm	4390 mm	7540 mm	1	Stück	-	S	681135
links	2000 mm	3000 mm	2880 mm	4390 mm	7540 mm	1	Stück	-	S	681142
links	1000 mm	4000 mm	3880 mm	5590 mm	9740 mm	1	Stück	-	S	681159
links	1200 mm	4000 mm	3880 mm	5590 mm	9740 mm	1	Stück	-	S	681166
links	1400 mm	4000 mm	3880 mm	5590 mm	9740 mm	1	Stück	-	S	681173
links	1600 mm	4000 mm	3880 mm	5590 mm	9740 mm	1	Stück	-	S	684365
links	1800 mm	4000 mm	3880 mm	5590 mm	9740 mm	1	Stück	-	S	681180
links	2000 mm	4000 mm	3880 mm	5590 mm	9740 mm	1	Stück	-	S	681197
links	1000 mm	5000 mm	4880 mm	6790 mm	11940 mm	1	Stück	-	S	681203
links	1200 mm	5000 mm	4880 mm	6790 mm	11940 mm	1	Stück	-	S	681210
links	1400 mm	5000 mm	4880 mm	6790 mm	11940 mm	1	Stück	-	S	681227
links	1600 mm	5000 mm	4880 mm	6790 mm	11940 mm	1	Stück	-	S	684372
links	1800 mm	5000 mm	4880 mm	6790 mm	11940 mm	1	Stück	-	S	681234
links	2000 mm	5000 mm	4880 mm	6790 mm	11940 mm	1	Stück	-	S	681241
links	1000 mm	6000 mm	5880 mm	7990 mm	14140 mm	1	Stück	-	S	681258
links	1200 mm	6000 mm	5880 mm	7990 mm	14140 mm	1	Stück	-	S	681265

Ausführung	Gesamt- höhe	lichte Breite	Durch- fahrtsbreite	Gesamt- breite	Gesamt- platzbedarf	VE	PE	Inhalt pro PE	Lie- ferzeit	Best.-Nr. 4004338...
links	1400 mm	6000 mm	5880 mm	7990 mm	14140 mm	1	Stück	-	S	681272
links	1600 mm	6000 mm	5880 mm	7990 mm	14140 mm	1	Stück	-	S	684389
links	1800 mm	6000 mm	5880 mm	7990 mm	14140 mm	1	Stück	-	S	681289
links	2000 mm	6000 mm	5880 mm	7990 mm	14140 mm	1	Stück	-	S	681296
rechts	1000 mm	3000 mm	2880 mm	4390 mm	7540 mm	1	Stück	-	S	684594
rechts	1200 mm	3000 mm	2880 mm	4390 mm	7540 mm	1	Stück	-	S	684600
rechts	1400 mm	3000 mm	2880 mm	4390 mm	7540 mm	1	Stück	-	S	684617
rechts	1600 mm	3000 mm	2880 mm	4390 mm	7540 mm	1	Stück	-	S	684624
rechts	1800 mm	3000 mm	2880 mm	4390 mm	7540 mm	1	Stück	-	S	684631
rechts	2000 mm	3000 mm	2880 mm	4390 mm	7540 mm	1	Stück	-	S	684648
rechts	1000 mm	4000 mm	3880 mm	5590 mm	9740 mm	1	Stück	-	S	684655
rechts	1200 mm	4000 mm	3880 mm	5590 mm	9740 mm	1	Stück	-	S	684662
rechts	1400 mm	4000 mm	3880 mm	5590 mm	9740 mm	1	Stück	-	S	684679
rechts	1600 mm	4000 mm	3880 mm	5590 mm	9740 mm	1	Stück	-	S	684686
rechts	1800 mm	4000 mm	3880 mm	5590 mm	9740 mm	1	Stück	-	S	684693
rechts	2000 mm	4000 mm	3880 mm	5590 mm	9740 mm	1	Stück	-	S	684747
rechts	1000 mm	5000 mm	4880 mm	6790 mm	11940 mm	1	Stück	-	S	684754
rechts	1200 mm	5000 mm	4880 mm	6790 mm	11940 mm	1	Stück	-	S	684761
rechts	1400 mm	5000 mm	4880 mm	6790 mm	11940 mm	1	Stück	-	S	684778
rechts	1600 mm	5000 mm	4880 mm	6790 mm	11940 mm	1	Stück	-	S	684785
rechts	1800 mm	5000 mm	4880 mm	6790 mm	11940 mm	1	Stück	-	S	684792
rechts	2000 mm	5000 mm	4880 mm	6790 mm	11940 mm	1	Stück	-	S	684808
rechts	1000 mm	6000 mm	5880 mm	7990 mm	14140 mm	1	Stück	-	S	684815
rechts	1200 mm	6000 mm	5880 mm	7990 mm	14140 mm	1	Stück	-	S	685089
rechts	1400 mm	6000 mm	5880 mm	7990 mm	14140 mm	1	Stück	-	S	685188
rechts	1600 mm	6000 mm	5880 mm	7990 mm	14140 mm	1	Stück	-	S	685195
rechts	1800 mm	6000 mm	5880 mm	7990 mm	14140 mm	1	Stück	-	S	685249
rechts	2000 mm	6000 mm	5880 mm	7990 mm	14140 mm	1	Stück	-	S	685256



Abb. Öffnungsrichtung links

## Schiebetor Mosaik, freitragend, Füllung: Doppelstab-Gittermatte

voll automatisch, sicher und komfortabel

Das Tor erfüllt die EN 13241-1  
 Die Torlaufgeschwindigkeit beträgt ca. 10,8 m pro Minute.  
 Der Geräuschpegel beträgt weniger als 80 dB.  
 Füllung Hinweis: Doppelstab-Gittermatte, Typ 6/5/6  
 Antrieb Hersteller: CARDIN  
 Netzform: 230 V  
 Motorbetriebsspannung: 24 V  
 Schutzgrad: IP55  
 Leistungsaufnahme: 150 W  
 Drehmoment: 60 Nm  
 Pfostenstärke: 150 x 150 mm

- Im Haltepfosten verbauter und witterungsgeschützter Torantrieb.
- Empfohlene Beanspruchung: 75 Bewegungszyklen / Tag (Ein Bewegungszyklus entspricht 1 x öffnen und schließen)
- Durch Positionierung der Endschalter können Zwischenmaße in der Öffnungsbreite justiert werden.
- kompatibel mit allen gängigen Smart-Home-Systemen
- sehr einfache Inbetriebnahme durch Plug and Play
- Bei Hindernissen wird das Tor dank Kraftbegrenzung gestoppt
- LED Blinkleuchte gegen Vandalismus geschützt

**Montagehinweis:** Das Tor wird komplett montiert bis zur Baustelle geliefert.  
 Nicht für ansteigende Geländeverläufe geeignet.  
 Die Montage hat fachgerecht unter Beachtung aller einschlägigen Vorschriften zu erfolgen. Eventuelle Beschädigungen des Korrosionsschutzes sind fachgerecht und dauerhaft auszubessern. Eine regelmäßige Wartung ist gesetzlich vorgeschrieben (EN 13241-1).

**Zubehörhinweis:** Die Lieferung erfolgt inkl. Lichtschranke, Sicherheitsdruckleiste, Handsender, Schlüsseltaster im Anschlagpfosten, LED-Blinkleuchte, Torrückhalter, Betonanker, EG-Erklärung, Betriebs- und Aufbauanleitung, Prüfbuch, Normierung und Konformitätszeugnis.  
 In der Aufbauanleitung ist ein Kabel- und Fundamentplan inbegriffen.

**Auf Anfrage lieferbar:** Keine individuelle Maßanfertigung lieferbar  
 Weitere Standardfarben ohne Aufpreis: Kunststoffbeschichtung in moosgrün RAL 6005 und weißaluminium RAL 9006, weitere Farben auf Anfrage  
 Manuelle Ausführung

Ausführung	Gesamt-höhe	lichte Breite	Durch-fahrtsbreite	Gesamt-breite	Gesamt-platzbedarf	VE	PE	Inhalt pro PE	Lie-ferzeit	Best.-Nr. 4004338...
Material: Aluminium, Oberfläche: anthrazit kunststoffbeschichtet RAL 7016, zum Aufschrauben										
links	1000 mm	3000 mm	2880 mm	4390 mm	7540 mm	1	Stück	-	S	681302
links	1200 mm	3000 mm	2880 mm	4390 mm	7540 mm	1	Stück	-	S	681319
links	1400 mm	3000 mm	2880 mm	4390 mm	7540 mm	1	Stück	-	S	681326
links	1600 mm	3000 mm	2880 mm	4390 mm	7540 mm	1	Stück	-	S	684396
links	1800 mm	3000 mm	2880 mm	4390 mm	7540 mm	1	Stück	-	S	681333
links	2000 mm	3000 mm	2880 mm	4390 mm	7540 mm	1	Stück	-	S	681340
links	1000 mm	4000 mm	3880 mm	5590 mm	9740 mm	1	Stück	-	S	681357
links	1200 mm	4000 mm	3880 mm	5590 mm	9740 mm	1	Stück	-	S	681364
links	1400 mm	4000 mm	3880 mm	5590 mm	9740 mm	1	Stück	-	S	681371
links	1600 mm	4000 mm	3880 mm	5590 mm	9740 mm	1	Stück	-	S	684402
links	1800 mm	4000 mm	3880 mm	5590 mm	9740 mm	1	Stück	-	S	681388
links	2000 mm	4000 mm	3880 mm	5590 mm	9740 mm	1	Stück	-	S	681395
links	1000 mm	5000 mm	4880 mm	6790 mm	11940 mm	1	Stück	-	S	681401
links	1200 mm	5000 mm	4880 mm	6790 mm	11940 mm	1	Stück	-	S	681418
links	1400 mm	5000 mm	4880 mm	6790 mm	11940 mm	1	Stück	-	S	681425
links	1600 mm	5000 mm	4880 mm	6790 mm	11940 mm	1	Stück	-	S	684419
links	1800 mm	5000 mm	4880 mm	6790 mm	11940 mm	1	Stück	-	S	681432
links	2000 mm	5000 mm	4880 mm	6790 mm	11940 mm	1	Stück	-	S	681449
links	1000 mm	6000 mm	5880 mm	7990 mm	14140 mm	1	Stück	-	S	681456
links	1200 mm	6000 mm	5880 mm	7990 mm	14140 mm	1	Stück	-	S	681463

Ausführung	Gesamt- höhe	lichte Breite	Durch- fahrtsbreite	Gesamt- breite	Gesamt- platzbedarf	VE	PE	Inhalt pro PE	Lie- ferzeit	Best.-Nr. 4004338...
links	1400 mm	6000 mm	5880 mm	7990 mm	14140 mm	1	Stück	-	S	681470
links	1600 mm	6000 mm	5880 mm	7990 mm	14140 mm	1	Stück	-	S	684426
links	1800 mm	6000 mm	5880 mm	7990 mm	14140 mm	1	Stück	-	S	681487
links	2000 mm	6000 mm	5880 mm	7990 mm	14140 mm	1	Stück	-	S	681494
rechts	1000 mm	3000 mm	2880 mm	4390 mm	7540 mm	1	Stück	-	S	685263
rechts	1200 mm	3000 mm	2880 mm	4390 mm	7540 mm	1	Stück	-	S	685270
rechts	1400 mm	3000 mm	2880 mm	4390 mm	7540 mm	1	Stück	-	S	685287
rechts	1600 mm	3000 mm	2880 mm	4390 mm	7540 mm	1	Stück	-	S	685294
rechts	1800 mm	3000 mm	2880 mm	4390 mm	7540 mm	1	Stück	-	S	685386
rechts	2000 mm	3000 mm	2880 mm	4390 mm	7540 mm	1	Stück	-	S	685393
rechts	1000 mm	4000 mm	3880 mm	5590 mm	9740 mm	1	Stück	-	S	685409
rechts	1200 mm	4000 mm	3880 mm	5590 mm	9740 mm	1	Stück	-	S	685799
rechts	1400 mm	4000 mm	3880 mm	5590 mm	9740 mm	1	Stück	-	S	686123
rechts	1600 mm	4000 mm	3880 mm	5590 mm	9740 mm	1	Stück	-	S	686130
rechts	1800 mm	4000 mm	3880 mm	5590 mm	9740 mm	1	Stück	-	S	686147
rechts	2000 mm	4000 mm	3880 mm	5590 mm	9740 mm	1	Stück	-	S	686154
rechts	1000 mm	5000 mm	4880 mm	6790 mm	11940 mm	1	Stück	-	S	686161
rechts	1200 mm	5000 mm	4880 mm	6790 mm	11940 mm	1	Stück	-	S	686178
rechts	1400 mm	5000 mm	4880 mm	6790 mm	11940 mm	1	Stück	-	S	686185
rechts	1600 mm	5000 mm	4880 mm	6790 mm	11940 mm	1	Stück	-	S	686192
rechts	1800 mm	5000 mm	4880 mm	6790 mm	11940 mm	1	Stück	-	S	686208
rechts	1600 mm	5000 mm	4880 mm	6790 mm	11940 mm	1	Stück	-	S	686215
rechts	1000 mm	6000 mm	5880 mm	7990 mm	14140 mm	1	Stück	-	S	686222
rechts	1200 mm	6000 mm	5880 mm	7990 mm	14140 mm	1	Stück	-	S	686239
rechts	1400 mm	6000 mm	5880 mm	7990 mm	14140 mm	1	Stück	-	S	686246
rechts	1600 mm	6000 mm	5880 mm	7990 mm	14140 mm	1	Stück	-	S	686253
rechts	1800 mm	6000 mm	5880 mm	7990 mm	14140 mm	1	Stück	-	S	686260
rechts	2000 mm	6000 mm	5880 mm	7990 mm	14140 mm	1	Stück	-	S	686277



Abb. Öffnungsrichtung links

## Schiebetor Mosaik, freitragend, Füllung: Lochblech

voll automatisch, sicher und komfortabel

Das Tor erfüllt die EN 13241-1  
 Die Torlaufgeschwindigkeit beträgt ca. 10,8 m pro Minute.  
 Der Geräuschpegel beträgt weniger als 80 dB.  
 Füllung Hinweis: Lochblech, 20 x 20 mm  
 Antrieb Hersteller: CARDIN  
 Netzform: 230 V  
 Motorbetriebsspannung: 24 V  
 Schutzgrad: IP55  
 Leistungsaufnahme: 150 W  
 Drehmoment: 60 Nm  
 Pfostenstärke: 150 x 150 mm

- Im Haltepfosten verbauter und witterungsgeschützter Torantrieb.
- Empfohlene Beanspruchung: 75 Bewegungszyklen / Tag (Ein Bewegungszyklus entspricht 1 x öffnen und schließen)
- Durch Positionierung der Endschalter können Zwischenmaße in der Öffnungsbreite justiert werden.
- kompatibel mit allen gängigen Smart-Home-Systemen
- sehr einfache Inbetriebnahme durch Plug and Play
- Bei Hindernissen wird das Tor dank Kraftbegrenzung gestoppt
- LED Blinkleuchte gegen Vandalismus geschützt

**Montagehinweis:** Das Tor wird komplett montiert bis zur Baustelle geliefert.  
 Nicht für ansteigende Geländeverläufe geeignet.  
 Die Montage hat fachgerecht unter Beachtung aller einschlägigen Vorschriften zu erfolgen. Eventuelle Beschädigungen des Korrosionsschutzes sind fachgerecht und dauerhaft auszubessern. Eine regelmäßige Wartung ist gesetzlich vorgeschrieben (EN 13241-1).

**Zubehörhinweis:** Die Lieferung erfolgt inkl. Lichtschranke, Sicherheitsdruckleiste, Handsender, Schlüsseltaster im Anschlagpfosten, LED-Blinkleuchte, Torrückhalter, Betonanker, EG-Erklärung, Betriebs- und Aufbauanleitung, Prüfbuch, Normierung und Konformitätszeugnis.  
 In der Aufbauanleitung ist ein Kabel- und Fundamentplan inbegriffen.

**Auf Anfrage lieferbar:** Keine individuelle Maßanfertigung lieferbar  
 Weitere Standardfarben ohne Aufpreis: Kunststoffbeschichtung in moosgrün RAL 6005 und weißaluminium RAL 9006, weitere Farben auf Anfrage  
 Manuelle Ausführung

Ausführung	Gesamt- höhe	lichte Breite	Durch- fahrtsbreite	Gesamt- breite	Gesamt- platzbedarf	VE	PE	Inhalt pro PE	Lie- ferzeit	Best.-Nr. 4004338...
Material: Aluminium, Oberfläche: anthrazit kunststoffbeschichtet RAL 7016, zum Aufschrauben										
links	1000 mm	3000 mm	2880 mm	4390 mm	7540 mm	1	Stück	-	S	681500
links	1200 mm	3000 mm	2880 mm	4390 mm	7540 mm	1	Stück	-	S	681517
links	1400 mm	3000 mm	2880 mm	4390 mm	7540 mm	1	Stück	-	S	681524
links	1600 mm	3000 mm	2880 mm	4390 mm	7540 mm	1	Stück	-	S	684433
links	1800 mm	3000 mm	2880 mm	4390 mm	7540 mm	1	Stück	-	S	681531
links	2000 mm	3000 mm	2880 mm	4390 mm	7540 mm	1	Stück	-	S	681548
links	1000 mm	4000 mm	3880 mm	5590 mm	9740 mm	1	Stück	-	S	681555
links	1200 mm	4000 mm	3880 mm	5590 mm	9740 mm	1	Stück	-	S	681562
links	1400 mm	4000 mm	3880 mm	5590 mm	9740 mm	1	Stück	-	S	681579
links	1600 mm	4000 mm	3880 mm	5590 mm	9740 mm	1	Stück	-	S	684440
links	1800 mm	4000 mm	3880 mm	5590 mm	9740 mm	1	Stück	-	S	681586
links	2000 mm	4000 mm	3880 mm	5590 mm	9740 mm	1	Stück	-	S	681593
links	1000 mm	5000 mm	4880 mm	6790 mm	11940 mm	1	Stück	-	S	681609
links	1200 mm	5000 mm	4880 mm	6790 mm	11940 mm	1	Stück	-	S	681616
links	1400 mm	5000 mm	4880 mm	6790 mm	11940 mm	1	Stück	-	S	681623
links	1600 mm	5000 mm	4880 mm	6790 mm	11940 mm	1	Stück	-	S	684457
links	1800 mm	5000 mm	4880 mm	6790 mm	11940 mm	1	Stück	-	S	681630
links	2000 mm	5000 mm	4880 mm	6790 mm	11940 mm	1	Stück	-	S	681647
links	1000 mm	6000 mm	5880 mm	7990 mm	14140 mm	1	Stück	-	S	681654
links	1200 mm	6000 mm	5880 mm	7990 mm	14140 mm	1	Stück	-	S	681661

Ausführung	Gesamt- höhe	lichte Breite	Durch- fahrtsbreite	Gesamt- breite	Gesamt- platzbedarf	VE	PE	Inhalt pro PE	Lie- ferzeit	Best.-Nr. 4004338...
links	1400 mm	6000 mm	5880 mm	7990 mm	14140 mm	1	Stück	-	S	681678
links	1600 mm	6000 mm	5880 mm	7990 mm	14140 mm	1	Stück	-	S	684464
links	1800 mm	6000 mm	5880 mm	7990 mm	14140 mm	1	Stück	-	S	681685
links	2000 mm	6000 mm	5880 mm	7990 mm	14140 mm	1	Stück	-	S	681692
rechts	1000 mm	3000 mm	2880 mm	4390 mm	7540 mm	1	Stück	-	S	686284
rechts	1200 mm	3000 mm	2880 mm	4390 mm	7540 mm	1	Stück	-	S	686291
rechts	1400 mm	3000 mm	2880 mm	4390 mm	7540 mm	1	Stück	-	S	686307
rechts	1600 mm	3000 mm	2880 mm	4390 mm	7540 mm	1	Stück	-	S	686314
rechts	1800 mm	3000 mm	2880 mm	4390 mm	7540 mm	1	Stück	-	S	686321
rechts	2000 mm	3000 mm	2880 mm	4390 mm	7540 mm	1	Stück	-	S	686338
rechts	1000 mm	4000 mm	3880 mm	5590 mm	9740 mm	1	Stück	-	S	686345
rechts	1200 mm	4000 mm	3880 mm	5590 mm	9740 mm	1	Stück	-	S	686352
rechts	1400 mm	4000 mm	3880 mm	5590 mm	9740 mm	1	Stück	-	S	686369
rechts	1600 mm	4000 mm	3880 mm	5590 mm	9740 mm	1	Stück	-	S	686376
rechts	1800 mm	4000 mm	3880 mm	5590 mm	9740 mm	1	Stück	-	S	686383
rechts	2000 mm	4000 mm	3880 mm	5590 mm	9740 mm	1	Stück	-	S	686390
rechts	1000 mm	5000 mm	4880 mm	6790 mm	11940 mm	1	Stück	-	S	686406
rechts	1200 mm	5000 mm	4880 mm	6790 mm	11940 mm	1	Stück	-	S	686413
rechts	1400 mm	5000 mm	4880 mm	6790 mm	11940 mm	1	Stück	-	S	686420
rechts	1600 mm	5000 mm	4880 mm	6790 mm	11940 mm	1	Stück	-	S	686437
rechts	1800 mm	5000 mm	4880 mm	6790 mm	11940 mm	1	Stück	-	S	686444
rechts	2000 mm	5000 mm	4880 mm	6790 mm	11940 mm	1	Stück	-	S	686451
rechts	1000 mm	6000 mm	5880 mm	7990 mm	14140 mm	1	Stück	-	S	686468
rechts	1200 mm	6000 mm	5880 mm	7990 mm	14140 mm	1	Stück	-	S	686475
rechts	1400 mm	6000 mm	5880 mm	7990 mm	14140 mm	1	Stück	-	S	686482
rechts	1600 mm	6000 mm	5880 mm	7990 mm	14140 mm	1	Stück	-	S	686499
rechts	1800 mm	6000 mm	5880 mm	7990 mm	14140 mm	1	Stück	-	S	686505
rechts	2000 mm	6000 mm	5880 mm	7990 mm	14140 mm	1	Stück	-	S	686512





Abb. Öffnungsrichtung links

## Schiebetor Mosaik, freitragend, Füllung: Glattblech

voll automatisch, sicher und komfortabel

Das Tor erfüllt die EN 13241-1  
 Die Torlaufgeschwindigkeit beträgt ca. 10,8 m pro Minute.  
 Der Geräuschpegel beträgt weniger als 80 dB.  
 Füllung Hinweis: Glattblech, 2,3 mm  
 Antrieb Hersteller: CARDIN  
 Netzform: 230 V  
 Motorbetriebsspannung: 24 V  
 Schutzgrad: IP55  
 Leistungsaufnahme: 150 W  
 Drehmoment: 60 Nm  
 Pfostenstärke: 150 x 150 mm

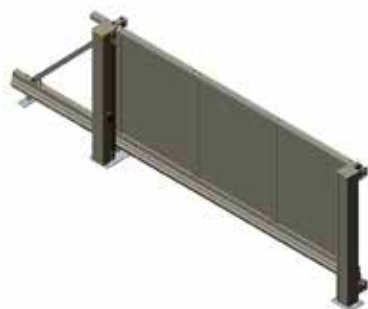
- Im Haltepfosten verbauter und witterungsgeschützter Torantrieb.
- Empfohlene Beanspruchung: 75 Bewegungszyklen / Tag (Ein Bewegungszyklus entspricht 1 x öffnen und schließen)
- Durch Positionierung der Endschalter können Zwischenmaße in der Öffnungsbreite justiert werden.
- kompatibel mit allen gängigen Smart-Home-Systemen
- sehr einfache Inbetriebnahme durch Plug and Play
- Bei Hindernissen wird das Tor dank Kraftbegrenzung gestoppt
- LED Blinkleuchte gegen Vandalismus geschützt

**Montagehinweis:** Das Tor wird komplett montiert bis zur Baustelle geliefert.  
 Nicht für ansteigende Geländeverläufe geeignet.  
 Die Montage hat fachgerecht unter Beachtung aller einschlägigen Vorschriften zu erfolgen. Eventuelle Beschädigungen des Korrosionsschutzes sind fachgerecht und dauerhaft auszubessern. Eine regelmäßige Wartung ist gesetzlich vorgeschrieben (EN 13241-1).

**Zubehörhinweis:** Die Lieferung erfolgt inkl. Lichtschranke, Sicherheitsdruckleiste, Handsender, Schlüsseltaster im Anschlagpfosten, LED-Blinkleuchte, Torrückhalter, Betonanker, EG-Erklärung, Betriebs- und Aufbauanleitung, Prüfbuch, Normierung und Konformitätszeugnis.  
 In der Aufbauanleitung ist ein Kabel- und Fundamentplan inbegriffen.

**Auf Anfrage lieferbar:** Keine individuelle Maßanfertigung lieferbar  
 Weitere Standardfarben ohne Aufpreis: Kunststoffbeschichtung in moosgrün RAL 6005 und weißaluminium RAL 9006, weitere Farben auf Anfrage  
 Manuelle Ausführung

Ausführung	Gesamt- höhe	lichte Breite	Durch- fahrtsbreite	Gesamt- breite	Gesamt- platzbedarf	VE	PE	Inhalt pro PE	Lie- ferzeit	Best.-Nr. 4004338...
Material: Aluminium, Oberfläche: anthrazit kunststoffbeschichtet RAL 7016, zum Aufschrauben										
links	1000 mm	3000 mm	2880 mm	4390 mm	7540 mm	1	Stück	-	S	681708
links	1200 mm	3000 mm	2880 mm	4390 mm	7540 mm	1	Stück	-	S	681715
links	1400 mm	3000 mm	2880 mm	4390 mm	7540 mm	1	Stück	-	S	681722
links	1600 mm	3000 mm	2880 mm	4390 mm	7540 mm	1	Stück	-	S	684471
links	1800 mm	3000 mm	2880 mm	4390 mm	7540 mm	1	Stück	-	S	681739
links	2000 mm	3000 mm	2880 mm	4390 mm	7540 mm	1	Stück	-	S	681746
links	1000 mm	4000 mm	3880 mm	5590 mm	9740 mm	1	Stück	-	S	681753
links	1200 mm	4000 mm	3880 mm	5590 mm	9740 mm	1	Stück	-	S	681760
links	1400 mm	4000 mm	3880 mm	5590 mm	9740 mm	1	Stück	-	S	681777
links	1600 mm	4000 mm	3880 mm	5590 mm	9740 mm	1	Stück	-	S	684488
links	1800 mm	4000 mm	3880 mm	5590 mm	9740 mm	1	Stück	-	S	681784
links	2000 mm	4000 mm	3880 mm	5590 mm	9740 mm	1	Stück	-	S	681791
links	1000 mm	5000 mm	4880 mm	6790 mm	11940 mm	1	Stück	-	S	681807
links	1200 mm	5000 mm	4880 mm	6790 mm	11940 mm	1	Stück	-	S	681814
links	1400 mm	5000 mm	4880 mm	6790 mm	11940 mm	1	Stück	-	S	681821
links	1600 mm	5000 mm	4880 mm	6790 mm	11940 mm	1	Stück	-	S	684495
links	1800 mm	5000 mm	4880 mm	6790 mm	11940 mm	1	Stück	-	S	681838
links	2000 mm	5000 mm	4880 mm	6790 mm	11940 mm	1	Stück	-	S	681845
links	1000 mm	6000 mm	5880 mm	7990 mm	14140 mm	1	Stück	-	S	681852
links	1200 mm	6000 mm	5880 mm	7990 mm	14140 mm	1	Stück	-	S	681869

Ausführung	Gesamt- höhe	lichte Breite	Durch- fahrtsbreite	Gesamt- breite	Gesamt- platzbedarf	VE	PE	Inhalt pro PE	Lie- ferzeit	Best.-Nr. 4004338...
links	1400 mm	6000 mm	5880 mm	7990 mm	14140 mm	1	Stück	-	S	681876
links	1600 mm	6000 mm	5880 mm	7990 mm	14140 mm	1	Stück	-	S	684549
links	1800 mm	6000 mm	5880 mm	7990 mm	14140 mm	1	Stück	-	S	681883
links	2000 mm	6000 mm	5880 mm	7990 mm	14140 mm	1	Stück	-	S	681890
rechts	1000 mm	3000 mm	2880 mm	4390 mm	7540 mm	1	Stück	-	S	686529
rechts	1200 mm	3000 mm	2880 mm	4390 mm	7540 mm	1	Stück	-	S	686536
rechts	1400 mm	3000 mm	2880 mm	4390 mm	7540 mm	1	Stück	-	S	686543
rechts	1600 mm	3000 mm	2880 mm	4390 mm	7540 mm	1	Stück	-	S	686550
rechts	1800 mm	3000 mm	2880 mm	4390 mm	7540 mm	1	Stück	-	S	686567
rechts	2000 mm	3000 mm	2880 mm	4390 mm	7540 mm	1	Stück	-	S	686574
rechts	1000 mm	4000 mm	3880 mm	5590 mm	9740 mm	1	Stück	-	S	686581
rechts	1200 mm	4000 mm	3880 mm	5590 mm	9740 mm	1	Stück	-	S	686598
rechts	1400 mm	4000 mm	3880 mm	5590 mm	9740 mm	1	Stück	-	S	686604
rechts	1600 mm	4000 mm	3880 mm	5590 mm	9740 mm	1	Stück	-	S	686611
rechts	1800 mm	4000 mm	3880 mm	5590 mm	9740 mm	1	Stück	-	S	686628
rechts	1600 mm	4000 mm	3880 mm	5590 mm	9740 mm	1	Stück	-	S	686635
rechts	1000 mm	5000 mm	4880 mm	6790 mm	11940 mm	1	Stück	-	S	686642
rechts	1200 mm	5000 mm	4880 mm	6790 mm	11940 mm	1	Stück	-	S	686659
rechts	1400 mm	5000 mm	4880 mm	6790 mm	11940 mm	1	Stück	-	S	686666
rechts	1600 mm	5000 mm	4880 mm	6790 mm	11940 mm	1	Stück	-	S	686673
rechts	1800 mm	5000 mm	4880 mm	6790 mm	11940 mm	1	Stück	-	S	686680
rechts	2000 mm	5000 mm	4880 mm	6790 mm	11940 mm	1	Stück	-	S	686697
rechts	1000 mm	6000 mm	5880 mm	7990 mm	14140 mm	1	Stück	-	S	686703
rechts	1200 mm	6000 mm	5880 mm	7990 mm	14140 mm	1	Stück	-	S	686710
rechts	1400 mm	6000 mm	5880 mm	7990 mm	14140 mm	1	Stück	-	S	686727
rechts	1600 mm	6000 mm	5880 mm	7990 mm	14140 mm	1	Stück	-	S	686734
rechts	1800 mm	6000 mm	5880 mm	7990 mm	14140 mm	1	Stück	-	S	686741
rechts	2000 mm	6000 mm	5880 mm	7990 mm	14140 mm	1	Stück	-	S	686758



Abb. Öffnungsrichtung links

## Schiebetor Mosaik, freitragend, Füllung: Profile

voll automatisch, sicher und komfortabel

Das Tor erfüllt die EN 13241-1  
 Die Torlaufgeschwindigkeit beträgt ca. 10,8 m pro Minute.  
 Der Geräuschpegel beträgt weniger als 80 dB.  
 Füllung Hinweis: Profile, 80 x 20 mm  
 Antrieb Hersteller: CARDIN  
 Netzform: 230 V  
 Motorbetriebsspannung: 24 V  
 Schutzgrad: IP55  
 Leistungsaufnahme: 150 W  
 Drehmoment: 60 Nm  
 Pfostenstärke: 150 x 150 mm

- Im Haltepfosten verbauter und witterungsgeschützter Torantrieb.
- Empfohlene Beanspruchung: 75 Bewegungszyklen / Tag (Ein Bewegungszyklus entspricht 1 x öffnen und schließen)
- Durch Positionierung der Endschalter können Zwischenmaße in der Öffnungsbreite justiert werden.
- kompatibel mit allen gängigen Smart-Home-Systemen
- sehr einfache Inbetriebnahme durch Plug and Play
- Bei Hindernissen wird das Tor dank Kraftbegrenzung gestoppt
- LED Blinkleuchte gegen Vandalismus geschützt

**Montagehinweis:** Das Tor wird komplett montiert bis zur Baustelle geliefert.  
 Nicht für ansteigende Geländeverläufe geeignet.  
 Die Montage hat fachgerecht unter Beachtung aller einschlägigen Vorschriften zu erfolgen. Eventuelle Beschädigungen des Korrosionsschutzes sind fachgerecht und dauerhaft auszubessern. Eine regelmäßige Wartung ist gesetzlich vorgeschrieben (EN 13241-1).

**Zubehörhinweis:** Die Lieferung erfolgt inkl. Lichtschranke, Sicherheitsdruckleiste, Handsender, Schlüsseltaster im Anschlagpfosten, LED-Blinkleuchte, Torrückhalter, Betonanker, EG-Erklärung, Betriebs- und Aufbauanleitung, Prüfbuch, Normierung und Konformitätszeugnis.  
 In der Aufbauanleitung ist ein Kabel- und Fundamentplan inbegriffen.

**Auf Anfrage lieferbar:** Keine individuelle Maßanfertigung lieferbar  
 Weitere Standardfarben ohne Aufpreis: Kunststoffbeschichtung in moosgrün RAL 6005 und weißaluminium RAL 9006, weitere Farben auf Anfrage  
 Manuelle Ausführung

Ausführung	Gesamt-höhe	lichte Breite	Durch-fahrtsbreite	Gesamt-breite	Gesamt-platzbedarf	VE	PE	Inhalt pro PE	Lie-ferzeit	Best.-Nr. 4004338...
Material: Aluminium, Oberfläche: anthrazit kunststoffbeschichtet RAL 7016, zum Aufschrauben										
links	1000 mm	3000 mm	2880 mm	4390 mm	7540 mm	1	Stück	-	S	681906
links	1200 mm	3000 mm	2880 mm	4390 mm	7540 mm	1	Stück	-	S	681913
links	1400 mm	3000 mm	2880 mm	4390 mm	7540 mm	1	Stück	-	S	681920
links	1600 mm	3000 mm	2880 mm	4390 mm	7540 mm	1	Stück	-	S	684556
links	1800 mm	3000 mm	2880 mm	4390 mm	7540 mm	1	Stück	-	S	681937
links	2000 mm	3000 mm	2880 mm	4390 mm	7540 mm	1	Stück	-	S	681944
links	1000 mm	4000 mm	3880 mm	5590 mm	9740 mm	1	Stück	-	S	681951
links	1200 mm	4000 mm	3880 mm	5590 mm	9740 mm	1	Stück	-	S	681968
links	1400 mm	4000 mm	3880 mm	5590 mm	9740 mm	1	Stück	-	S	681975
links	1600 mm	4000 mm	3880 mm	5590 mm	9740 mm	1	Stück	-	S	684563
links	1800 mm	4000 mm	3880 mm	5590 mm	9740 mm	1	Stück	-	S	681982
links	2000 mm	4000 mm	3880 mm	5590 mm	9740 mm	1	Stück	-	S	681999
links	1000 mm	5000 mm	4880 mm	6790 mm	11940 mm	1	Stück	-	S	682002
links	1200 mm	5000 mm	4880 mm	6790 mm	11940 mm	1	Stück	-	S	682019
links	1400 mm	5000 mm	4880 mm	6790 mm	11940 mm	1	Stück	-	S	682026
links	1600 mm	5000 mm	4880 mm	6790 mm	11940 mm	1	Stück	-	S	684570
links	1800 mm	5000 mm	4880 mm	6790 mm	11940 mm	1	Stück	-	S	682033
links	2000 mm	5000 mm	4880 mm	6790 mm	11940 mm	1	Stück	-	S	682040
links	1000 mm	6000 mm	5880 mm	7990 mm	14140 mm	1	Stück	-	S	682057
links	1200 mm	6000 mm	5880 mm	7990 mm	14140 mm	1	Stück	-	S	682064

Ausführung	Gesamt- höhe	lichte Breite	Durch- fahrtsbreite	Gesamt- breite	Gesamt- platzbedarf	VE	PE	Inhalt pro PE	Lie- ferzeit	Best.-Nr. 4004338...
links	1400 mm	6000 mm	5880 mm	7990 mm	14140 mm	1	Stück	-	S	682071
links	1600 mm	6000 mm	5880 mm	7990 mm	14140 mm	1	Stück	-	S	684587
links	1800 mm	6000 mm	5880 mm	7990 mm	14140 mm	1	Stück	-	S	682088
links	2000 mm	6000 mm	5880 mm	7990 mm	14140 mm	1	Stück	-	S	682095
rechts	1000 mm	3000 mm	2880 mm	4390 mm	7540 mm	1	Stück	-	S	686765
rechts	1200 mm	3000 mm	2880 mm	4390 mm	7540 mm	1	Stück	-	S	686772
rechts	1400 mm	3000 mm	2880 mm	4390 mm	7540 mm	1	Stück	-	S	686789
rechts	1600 mm	3000 mm	2880 mm	4390 mm	7540 mm	1	Stück	-	S	686796
rechts	1800 mm	3000 mm	2880 mm	4390 mm	7540 mm	1	Stück	-	S	686802
rechts	2000 mm	3000 mm	2880 mm	4390 mm	7540 mm	1	Stück	-	S	686819
rechts	1000 mm	4000 mm	3880 mm	5590 mm	9740 mm	1	Stück	-	S	686826
rechts	1200 mm	4000 mm	3880 mm	5590 mm	9740 mm	1	Stück	-	S	686833
rechts	1400 mm	4000 mm	3880 mm	5590 mm	9740 mm	1	Stück	-	S	686840
rechts	1600 mm	4000 mm	3880 mm	5590 mm	9740 mm	1	Stück	-	S	686857
rechts	1800 mm	4000 mm	3880 mm	5590 mm	9740 mm	1	Stück	-	S	686864
rechts	2000 mm	4000 mm	3880 mm	5590 mm	9740 mm	1	Stück	-	S	686871
rechts	1000 mm	5000 mm	4880 mm	6790 mm	11940 mm	1	Stück	-	S	686970
rechts	1200 mm	5000 mm	4880 mm	6790 mm	11940 mm	1	Stück	-	S	687021
rechts	1400 mm	5000 mm	4880 mm	6790 mm	11940 mm	1	Stück	-	S	687038
rechts	1600 mm	5000 mm	4880 mm	6790 mm	11940 mm	1	Stück	-	S	687045
rechts	1800 mm	5000 mm	4880 mm	6790 mm	11940 mm	1	Stück	-	S	687052
rechts	2000 mm	5000 mm	4880 mm	6790 mm	11940 mm	1	Stück	-	S	687069
rechts	1000 mm	6000 mm	5880 mm	7990 mm	14140 mm	1	Stück	-	S	687076
rechts	1200 mm	6000 mm	5880 mm	7990 mm	14140 mm	1	Stück	-	S	687083
rechts	1400 mm	6000 mm	5880 mm	7990 mm	14140 mm	1	Stück	-	S	687090
rechts	1600 mm	6000 mm	5880 mm	7990 mm	14140 mm	1	Stück	-	S	687106
rechts	1800 mm	6000 mm	5880 mm	7990 mm	14140 mm	1	Stück	-	S	687113
rechts	2000 mm	6000 mm	5880 mm	7990 mm	14140 mm	1	Stück	-	S	687120



Abb. Ausführung Gehflügel links

## Doppeltor Mosaik, inkl. zwei Pfosten, Füllung: Vierkantstäbe

voll automatisch, sicher und komfortabel

Das Tor erfüllt die EN 13241-1  
 Antriebe inklusive Knickarm werden nicht in Torfarbe beschichtet.  
 Die Öffnungszeit im Winkel von 90° beträgt 15 Sekunden.  
 Füllung Hinweis: Vierkantstab, 30 x 20 mm  
 Antrieb Hersteller: CARDIN  
 Netzform: 230 V  
 Motorbetriebsspannung: 24 V  
 Schutzgrad: IP44  
 Leistungsaufnahme: 50 W  
 Drehmoment: 270 Nm  
 Öffnung: 90 °  
 Pfostenstärke: 150 x 150 mm

- Am Pfosten montierter und witterungsgeschützter Torantrieb.
- Empfohlene Beanspruchung: 75 Bewegungszyklen / Tag (Ein Bewegungszyklus entspricht 1 x öffnen und schließen)
- sehr einfache Inbetriebnahme durch Plug and Play
- LED Blinkleuchte gegen Vandalismus geschützt
- integrierte Notentriegelung

**Montagehinweis:** Das Tor wird komplett montiert bis zur Baustelle geliefert.  
 Nicht für ansteigende Geländeverläufe geeignet.  
 Die Montage hat fachgerecht unter Beachtung aller einschlägigen Vorschriften zu erfolgen. Eventuelle Beschädigungen des Korrosionsschutzes sind fachgerecht und dauerhaft auszubessern. Eine regelmäßige Wartung ist gesetzlich vorgeschrieben (EN 13241-1).  
 Die Gesamtbreite beinhaltet beide Pfosten inklusive Pfostenplatte.  
 Bitte beachten Sie, dass zusätzlich zu der Gesamtbreite die Antriebsarme im geöffneten Zustand ca. 240 mm pro Seite hinausschwenken.

**Zubehörhinweis:** Die Lieferung erfolgt inkl. Lichtschranke, Handsender, LED-Blinkleuchte, Betonanker, Kraftbegrenzer, Torrückhalter, EG-Erklärung, Betriebs- und Aufbauanleitung, Prüfbuch, Normierung und Konformitätszeugnis.  
 In der Aufbauanleitung ist ein Kabel- und Fundamentplan inbegriffen.

**Auf Anfrage lieferbar:** Keine individuelle Maßanfertigung lieferbar  
 Weitere Standardfarben ohne Aufpreis: Kunststoffbeschichtung in moosgrün RAL 6005 und weißaluminium RAL 9006, weitere Farben auf Anfrage  
 Manuelle Ausführung

Ausführung	Gesamthöhe	lichte Breite	Durchfahrtsbreite	Gesamtbreite	VE	PE	Inhalt pro PE	Lie-ferzeit	Best.-Nr. 4004338...
Material: Aluminium, Oberfläche: anthrazit kunststoffbeschichtet RAL 7016, zum Aufschrauben									
mittig geteilt	1000 mm	2340 mm	2000 mm	2740 mm	1	Stück	-	S	683009
mittig geteilt	1200 mm	2340 mm	2000 mm	2740 mm	1	Stück	-	S	683016
mittig geteilt	1400 mm	2340 mm	2000 mm	2740 mm	1	Stück	-	S	683023
mittig geteilt	1600 mm	2340 mm	2000 mm	2740 mm	1	Stück	-	S	687830
mittig geteilt	1800 mm	2340 mm	2000 mm	2740 mm	1	Stück	-	S	683030
mittig geteilt	2000 mm	2340 mm	2000 mm	2740 mm	1	Stück	-	S	683047
links	1000 mm	3340 mm	3000 mm	3740 mm	1	Stück	-	S	683054
links	1200 mm	3340 mm	3000 mm	3740 mm	1	Stück	-	S	683061
links	1400 mm	3340 mm	3000 mm	3740 mm	1	Stück	-	S	683078
links	1600 mm	3340 mm	3000 mm	3740 mm	1	Stück	-	S	687847
links	1800 mm	3340 mm	3000 mm	3740 mm	1	Stück	-	S	683085
links	2000 mm	3340 mm	3000 mm	3740 mm	1	Stück	-	S	683092
rechts	1000 mm	3340 mm	3000 mm	3740 mm	1	Stück	-	S	687854
rechts	1200 mm	3340 mm	3000 mm	3740 mm	1	Stück	-	S	687861
rechts	1400 mm	3340 mm	3000 mm	3740 mm	1	Stück	-	S	687878
rechts	1600 mm	3340 mm	3000 mm	3740 mm	1	Stück	-	S	687885
rechts	1800 mm	3340 mm	3000 mm	3740 mm	1	Stück	-	S	687892
rechts	2000 mm	3340 mm	3000 mm	3740 mm	1	Stück	-	S	687908
mittig geteilt	1000 mm	4340 mm	4000 mm	4740 mm	1	Stück	-	S	683108
mittig geteilt	1200 mm	4340 mm	4000 mm	4740 mm	1	Stück	-	S	683115

Ausführung	Gesamthöhe	lichte Breite	Durchfahrts- breite	Gesamtbreite	VE	PE	Inhalt pro PE	Lie- ferzeit	Best.-Nr. 4004338...
mittig geteilt	1400 mm	4340 mm	4000 mm	4740 mm	1	Stück	-	S	683122
mittig geteilt	1600 mm	4340 mm	4000 mm	4740 mm	1	Stück	-	S	687915
mittig geteilt	1800 mm	4340 mm	4000 mm	4740 mm	1	Stück	-	S	683139
mittig geteilt	2000 mm	4340 mm	4000 mm	4740 mm	1	Stück	-	S	683146

## Doppeltor Mosaik, inkl. zwei Pfosten, Füllung: Doppelstab-Gittermatte

voll automatisch, sicher und komfortabel

Das Tor erfüllt die EN 13241-1

Antriebe inklusive Knickarm werden nicht in Torfarbe beschichtet.

Die Öffnungszeit im Winkel von 90° beträgt 15 Sekunden.

Füllung Hinweis: Doppelstab-Gittermatte, Typ 6/5/6

Antrieb Hersteller: CARDIN

Netzform: 230 V

Motorbetriebsspannung: 24 V

Schutzgrad: IP44

Leistungsaufnahme: 50 W

Drehmoment: 270 Nm

Öffnung: 90°

Pfostenstärke: 150 x 150 mm

- Am Pfosten montierter und witterungsgeschützter Torantrieb.
- Empfohlene Beanspruchung: 75 Bewegungszyklen / Tag (Ein Bewegungszyklus entspricht 1 x öffnen und schließen)
- sehr einfache Inbetriebnahme durch Plug and Play
- LED Blinkleuchte gegen Vandalismus geschützt
- integrierte Notentriegelung

**Montagehinweis:** Das Tor wird komplett montiert bis zur Baustelle geliefert.  
Nicht für ansteigende Geländeverläufe geeignet.  
Die Montage hat fachgerecht unter Beachtung aller einschlägigen Vorschriften zu erfolgen. Eventuelle Beschädigungen des Korrosionsschutzes sind fachgerecht und dauerhaft auszubessern. Eine regelmäßige Wartung ist gesetzlich vorgeschrieben (EN 13241-1).

**Zubehörhinweis:** Die Lieferung erfolgt inkl. Lichtschranke, Handsender, LED-Blinkleuchte, Betonanker, Kraftbegrenzer, Torrückhalter, EG-Erklärung, Betriebs- und Aufbauanleitung, Prüfbuch, Normierung und Konformitätszeugnis.  
In der Aufbauanleitung ist ein Kabel- und Fundamentplan inbegriffen.

**Auf Anfrage lieferbar:** Keine individuelle Maßanfertigung lieferbar  
Weitere Standardfarben ohne Aufpreis: Kunststoffbeschichtung in moosgrün RAL 6005 und weißaluminium RAL 9006, weitere Farben auf Anfrage  
Manuelle Ausführung



Abb. Ausführung Gehflügel links

Ausführung	Gesamthöhe	lichte Breite	Durchfahrts- breite	Gesamtbreite	VE	PE	Inhalt pro PE	Lie- ferzeit	Best.-Nr. 4004338...
Material: Aluminium, Oberfläche: anthrazit kunststoffbeschichtet RAL 7016, zum Aufschauben									
mittig geteilt	1000 mm	2340 mm	2000 mm	2740 mm	1	Stück	-	S	683153
mittig geteilt	1200 mm	2340 mm	2000 mm	2740 mm	1	Stück	-	S	683160
mittig geteilt	1400 mm	2340 mm	2000 mm	2740 mm	1	Stück	-	S	683177
mittig geteilt	1600 mm	2340 mm	2000 mm	2740 mm	1	Stück	-	S	687922
mittig geteilt	1800 mm	2340 mm	2000 mm	2740 mm	1	Stück	-	S	683184
mittig geteilt	2000 mm	2340 mm	2000 mm	2740 mm	1	Stück	-	S	683191
links	1000 mm	3340 mm	3000 mm	3740 mm	1	Stück	-	S	683207
links	1200 mm	3340 mm	3000 mm	3740 mm	1	Stück	-	S	683214
links	1400 mm	3340 mm	3000 mm	3740 mm	1	Stück	-	S	683221
links	1600 mm	3340 mm	3000 mm	3740 mm	1	Stück	-	S	687939
links	1800 mm	3340 mm	3000 mm	3740 mm	1	Stück	-	S	683238
links	2000 mm	3340 mm	3000 mm	3740 mm	1	Stück	-	S	683245
rechts	1000 mm	3340 mm	3000 mm	3740 mm	1	Stück	-	S	687946
rechts	1200 mm	3340 mm	3000 mm	3740 mm	1	Stück	-	S	687953

Ausführung	Gesamthöhe	lichte Breite	Durchfahrts- breite	Gesamtbreite	VE	PE	Inhalt pro PE	Lie- ferzeit	Best.-Nr. 4004338...
rechts	1400 mm	3340 mm	3000 mm	3740 mm	1	Stück	-	S	687960
rechts	1600 mm	3340 mm	3000 mm	3740 mm	1	Stück	-	S	687977
rechts	1800 mm	3340 mm	3000 mm	3740 mm	1	Stück	-	S	687984
rechts	2000 mm	3340 mm	3000 mm	3740 mm	1	Stück	-	S	687991
mittig geteilt	1000 mm	4340 mm	4000 mm	4740 mm	1	Stück	-	S	683252
mittig geteilt	1200 mm	4340 mm	4000 mm	4740 mm	1	Stück	-	S	683269
mittig geteilt	1400 mm	4340 mm	4000 mm	4740 mm	1	Stück	-	S	683276
mittig geteilt	1600 mm	4340 mm	4000 mm	4740 mm	1	Stück	-	S	688004
mittig geteilt	1800 mm	4340 mm	4000 mm	4740 mm	1	Stück	-	S	683283
mittig geteilt	2000 mm	4340 mm	4000 mm	4740 mm	1	Stück	-	S	683290

### Doppeltor Mosaik, inkl. zwei Pfosten, Füllung: Lochblech

voll automatisch, sicher und komfortabel

Das Tor erfüllt die EN 13241-1  
 Antriebe inklusive Knickarm werden nicht in Torfarbe beschichtet.  
 Die Öffnungszeit im Winkel von 90° beträgt 15 Sekunden.  
 Füllung Hinweis: Lochblech, 20 x 20 mm  
 Antrieb Hersteller: CARDIN  
 Netzform: 230 V  
 Motorbetriebsspannung: 24 V  
 Schutzgrad: IP44  
 Leistungsaufnahme: 50 W  
 Drehmoment: 270 Nm  
 Öffnung: 90 °  
 Pfostenstärke: 150 x 150 mm



Abb. Ausführung Gehflügel links

- Am Pfosten montierter und witterungsgeschützter Torantrieb.
- Empfohlene Beanspruchung: 75 Bewegungszyklen / Tag (Ein Bewegungszyklus entspricht 1 x öffnen und schließen)
- sehr einfache Inbetriebnahme durch Plug and Play
- LED Blinkleuchte gegen Vandalismus geschützt
- integrierte Notentriegelung

**Montagehinweis:** Das Tor wird komplett montiert bis zur Baustelle geliefert. Nicht für ansteigende Geländeverläufe geeignet. Die Montage hat fachgerecht unter Beachtung aller einschlägigen Vorschriften zu erfolgen. Eventuelle Beschädigungen des Korrosionsschutzes sind fachgerecht und dauerhaft auszubessern. Eine regelmäßige Wartung ist gesetzlich vorgeschrieben (EN 13241-1).

**Zubehörhinweis:** Die Lieferung erfolgt inkl. Lichtschanke, Handsender, LED-Blinkleuchte, Betonanker, Kraftbegrenzer, Torrückhalter, EG-Erklärung, Betriebs- und Aufbauanleitung, Prüfbuch, Normierung und Konformitätszeugnis. In der Aufbauanleitung ist ein Kabel- und Fundamentplan inbegriffen.

**Auf Anfrage lieferbar:** Keine individuelle Maßanfertigung lieferbar  
 Weitere Standardfarben ohne Aufpreis: Kunststoffbeschichtung in moosgrün RAL 6005 und weißaluminium RAL 9006, weitere Farben auf Anfrage  
 Manuelle Ausführung

Ausführung	Gesamthöhe	lichte Breite	Durchfahrts- breite	Gesamtbreite	VE	PE	Inhalt pro PE	Lie- ferzeit	Best.-Nr. 4004338...
Material: Aluminium, Oberfläche: anthrazit kunststoffbeschichtet RAL 7016, zum Aufschrauben									
mittig geteilt	1000 mm	2340 mm	2000 mm	2740 mm	1	Stück	-	S	683306
mittig geteilt	1200 mm	2340 mm	2000 mm	2740 mm	1	Stück	-	S	683313
mittig geteilt	1400 mm	2340 mm	2000 mm	2740 mm	1	Stück	-	S	683320
mittig geteilt	1600 mm	2340 mm	2000 mm	2740 mm	1	Stück	-	S	688011
mittig geteilt	1800 mm	2340 mm	2000 mm	2740 mm	1	Stück	-	S	683337
mittig geteilt	2000 mm	2340 mm	2000 mm	2740 mm	1	Stück	-	S	683344
links	1000 mm	3340 mm	3000 mm	3740 mm	1	Stück	-	S	683351
links	1200 mm	3340 mm	3000 mm	3740 mm	1	Stück	-	S	683368

Ausführung	Gesamthöhe	lichte Breite	Durchfahrts- breite	Gesamtbreite	VE	PE	Inhalt pro PE	Lie- ferzeit	Best.-Nr. 4004338...
links	1400 mm	3340 mm	3000 mm	3740 mm	1	Stück	-	S	683375
links	1600 mm	3340 mm	3000 mm	3740 mm	1	Stück	-	S	688028
links	1800 mm	3340 mm	3000 mm	3740 mm	1	Stück	-	S	683382
links	2000 mm	3340 mm	3000 mm	3740 mm	1	Stück	-	S	683399
rechts	1000 mm	3340 mm	3000 mm	3740 mm	1	Stück	-	S	688035
rechts	1200 mm	3340 mm	3000 mm	3740 mm	1	Stück	-	S	688042
rechts	1400 mm	3340 mm	3000 mm	3740 mm	1	Stück	-	S	688059
rechts	1600 mm	3340 mm	3000 mm	3740 mm	1	Stück	-	S	688066
rechts	1800 mm	3340 mm	3000 mm	3740 mm	1	Stück	-	S	688073
rechts	2000 mm	3340 mm	3000 mm	3740 mm	1	Stück	-	S	688080
mittig geteilt	1000 mm	4340 mm	4000 mm	4740 mm	1	Stück	-	S	683405
mittig geteilt	1200 mm	4340 mm	4000 mm	4740 mm	1	Stück	-	S	683412
mittig geteilt	1400 mm	4340 mm	4000 mm	4740 mm	1	Stück	-	S	683429
mittig geteilt	1600 mm	4340 mm	4000 mm	4740 mm	1	Stück	-	S	688097
mittig geteilt	1800 mm	4340 mm	4000 mm	4740 mm	1	Stück	-	S	683436
mittig geteilt	2000 mm	4340 mm	4000 mm	4740 mm	1	Stück	-	S	683443

## Doppeltor Mosaik, inkl. zwei Pfosten, Füllung: Glattblech

voll automatisch, sicher und komfortabel

Das Tor erfüllt die EN 13241-1

Antriebe inklusive Knickarm werden nicht in Torfarbe beschichtet.

Die Öffnungszeit im Winkel von 90° beträgt 15 Sekunden.

Füllung Hinweis: Glattblech, 2,3 mm

Antrieb Hersteller: CARDIN

Netzform: 230 V

Motorbetriebsspannung: 24 V

Schutzgrad: IP44

Leistungsaufnahme: 50 W

Drehmoment: 270 Nm

Öffnung: 90 °

Pfostenstärke: 150 x 150 mm

- Am Pfosten montierter und witterungsgeschützter Torantrieb.
- Empfohlene Beanspruchung: 75 Bewegungszyklen / Tag (Ein Bewegungszyklus entspricht 1 x öffnen und schließen)
- sehr einfache Inbetriebnahme durch Plug and Play
- LED Blinkleuchte gegen Vandalismus geschützt
- integrierte Notentriegelung

**Montagehinweis:** Das Tor wird komplett montiert bis zur Baustelle geliefert. Nicht für ansteigende Geländeverläufe geeignet. Die Montage hat fachgerecht unter Beachtung aller einschlägigen Vorschriften zu erfolgen. Eventuelle Beschädigungen des Korrosionsschutzes sind fachgerecht und dauerhaft auszubessern. Eine regelmäßige Wartung ist gesetzlich vorgeschrieben (EN 13241-1).

**Zubehörhinweis:** Die Lieferung erfolgt inkl. Lichtschränke, Handsender, LED-Blinkleuchte, Betonanker, Kraftbegrenzer, Torrückhalter, EG-Erklärung, Betriebs- und Aufbauanleitung, Prüfbuch, Normierung und Konformitätszeugnis. In der Aufbauanleitung ist ein Kabel- und Fundamentplan inbegriffen.

**Auf Anfrage lieferbar:** Keine individuelle Maßanfertigung lieferbar  
Weitere Standardfarben ohne Aufpreis: Kunststoffbeschichtung in moosgrün RAL 6005 und weißaluminium RAL 9006, weitere Farben auf Anfrage  
Manuelle Ausführung



Abb. Ausführung Gehflügel links

Ausführung	Gesamthöhe	lichte Breite	Durchfahrts- breite	Gesamtbreite	VE	PE	Inhalt pro PE	Lie- ferzeit	Best.-Nr. 4004338...
Material: Aluminium, Oberfläche: anthrazit kunststoffbeschichtet RAL 7016, zum Aufschauben									
mittig geteilt	1000 mm	2340 mm	2000 mm	2740 mm	1	Stück	-	S	683450
mittig geteilt	1200 mm	2340 mm	2000 mm	2740 mm	1	Stück	-	S	683467



Ausführung	Gesamthöhe	lichte Breite	Durchfahrts- breite	Gesamtbreite	VE	PE	Inhalt pro PE	Lie- ferzeit	Best.-Nr. 4004338...
mittig geteilt	1400 mm	2340 mm	2000 mm	2740 mm	1	Stück	-	S	683474
mittig geteilt	1600 mm	2340 mm	2000 mm	2740 mm	1	Stück	-	S	688103
mittig geteilt	1800 mm	2340 mm	2000 mm	2740 mm	1	Stück	-	S	683481
mittig geteilt	2000 mm	2340 mm	2000 mm	2740 mm	1	Stück	-	S	683498
links	1000 mm	3340 mm	3000 mm	3740 mm	1	Stück	-	S	683504
links	1200 mm	3340 mm	3000 mm	3740 mm	1	Stück	-	S	683511
links	1400 mm	3340 mm	3000 mm	3740 mm	1	Stück	-	S	683528
links	1600 mm	3340 mm	3000 mm	3740 mm	1	Stück	-	S	688110
links	1800 mm	3340 mm	3000 mm	3740 mm	1	Stück	-	S	683535
links	2000 mm	3340 mm	3000 mm	3740 mm	1	Stück	-	S	683542
rechts	1000 mm	3340 mm	3000 mm	3740 mm	1	Stück	-	S	688127
rechts	1200 mm	3340 mm	3000 mm	3740 mm	1	Stück	-	S	688134
rechts	1400 mm	3340 mm	3000 mm	3740 mm	1	Stück	-	S	688141
rechts	1600 mm	3340 mm	3000 mm	3740 mm	1	Stück	-	S	688158
rechts	1800 mm	3340 mm	3000 mm	3740 mm	1	Stück	-	S	688165
rechts	2000 mm	3340 mm	3000 mm	3740 mm	1	Stück	-	S	688172
mittig geteilt	1000 mm	4340 mm	4000 mm	4740 mm	1	Stück	-	S	683559
mittig geteilt	1200 mm	4340 mm	4000 mm	4740 mm	1	Stück	-	S	683566
mittig geteilt	1400 mm	4340 mm	4000 mm	4740 mm	1	Stück	-	S	683573
mittig geteilt	1600 mm	4340 mm	4000 mm	4740 mm	1	Stück	-	S	688189
mittig geteilt	1800 mm	4340 mm	4000 mm	4740 mm	1	Stück	-	S	683580
mittig geteilt	2000 mm	4340 mm	4000 mm	4740 mm	1	Stück	-	S	683597



Abb. Ausführung Gehflügel links

## Doppeltor Mosaik, inkl. zwei Pfosten, Füllung: Profile

voll automatisch, sicher und komfortabel

Das Tor erfüllt die EN 13241-1

Antriebe inklusive Knickarm werden nicht in Torfarbe beschichtet.

Die Öffnungszeit im Winkel von 90° beträgt 15 Sekunden.

Füllung Hinweis: Profile, 80 x 20 mm

Antrieb Hersteller: CARDIN

Netzform: 230 V

Motorbetriebsspannung: 24 V

Schutzgrad: IP44

Leistungsaufnahme: 50 W

Drehmoment: 270 Nm

Öffnung: 90°

Pfostenstärke: 150 x 150 mm

- Am Pfosten montierter und witterungsgeschützter Torantrieb.
- Empfohlene Beanspruchung: 75 Bewegungszyklen / Tag (Ein Bewegungszyklus entspricht 1 x öffnen und schließen)
- sehr einfache Inbetriebnahme durch Plug and Play
- LED Blinkleuchte gegen Vandalismus geschützt
- integrierte Notentriegelung

**Montagehinweis:** Das Tor wird komplett montiert bis zur Baustelle geliefert. Nicht für ansteigende Geländeverläufe geeignet. Die Montage hat fachgerecht unter Beachtung aller einschlägigen Vorschriften zu erfolgen. Eventuelle Beschädigungen des Korrosionsschutzes sind fachgerecht und dauerhaft auszubessern. Eine regelmäßige Wartung ist gesetzlich vorgeschrieben (EN 13241-1).

**Zubehörhinweis:** Die Lieferung erfolgt inkl. Lichtschranke, Handsender, LED-Blinkleuchte, Betonanker, Kraftbegrenzer, Torrückhalter, EG-Erklärung, Betriebs- und Aufbauanleitung, Prüfbuch, Normierung und Konformitätszeugnis. In der Aufbauanleitung ist ein Kabel- und Fundamentplan inbegriffen.

**Auf Anfrage lieferbar:** Keine individuelle Maßanfertigung lieferbar  
Weitere Standardfarben ohne Aufpreis: Kunststoffbeschichtung in moosgrün RAL 6005 und weißaluminium RAL 9006, weitere Farben auf Anfrage  
Manuelle Ausführung

Ausführung	Gesamthöhe	lichte Breite	Durchfahrts- breite	Gesamtbreite	VE	PE	Inhalt pro PE	Lie- ferzeit	Best.-Nr. 4004338...
Material: Aluminium, Oberfläche: anthrazit kunststoffbeschichtet RAL 7016, zum Aufschauben									
mittig geteilt	1000 mm	2340 mm	2000 mm	2740 mm	1	Stück	-	S	683603
mittig geteilt	1200 mm	2340 mm	2000 mm	2740 mm	1	Stück	-	S	683610
mittig geteilt	1400 mm	2340 mm	2000 mm	2740 mm	1	Stück	-	S	683627
mittig geteilt	1600 mm	2340 mm	2000 mm	2740 mm	1	Stück	-	S	688196
mittig geteilt	1800 mm	2340 mm	2000 mm	2740 mm	1	Stück	-	S	683634
mittig geteilt	2000 mm	2340 mm	2000 mm	2740 mm	1	Stück	-	S	683641
links	1000 mm	3340 mm	3000 mm	3740 mm	1	Stück	-	S	683658
links	1200 mm	3340 mm	3000 mm	3740 mm	1	Stück	-	S	683665
links	1400 mm	3340 mm	3000 mm	3740 mm	1	Stück	-	S	683672
links	1600 mm	3340 mm	3000 mm	3740 mm	1	Stück	-	S	688202
links	1800 mm	3340 mm	3000 mm	3740 mm	1	Stück	-	S	683689
links	2000 mm	3340 mm	3000 mm	3740 mm	1	Stück	-	S	683696
rechts	1000 mm	3340 mm	3000 mm	3740 mm	1	Stück	-	S	688219
rechts	1200 mm	3340 mm	3000 mm	3740 mm	1	Stück	-	S	688226
rechts	1400 mm	3340 mm	3000 mm	3740 mm	1	Stück	-	S	688233
rechts	1600 mm	3340 mm	3000 mm	3740 mm	1	Stück	-	S	688240
rechts	1800 mm	3340 mm	3000 mm	3740 mm	1	Stück	-	S	688257
rechts	2000 mm	3340 mm	3000 mm	3740 mm	1	Stück	-	S	688264
mittig geteilt	1000 mm	4340 mm	4000 mm	4740 mm	1	Stück	-	S	683702
mittig geteilt	1200 mm	4340 mm	4000 mm	4740 mm	1	Stück	-	S	683719
mittig geteilt	1400 mm	4340 mm	4000 mm	4740 mm	1	Stück	-	S	683726
mittig geteilt	1600 mm	4340 mm	4000 mm	4740 mm	1	Stück	-	S	688271
mittig geteilt	1800 mm	4340 mm	4000 mm	4740 mm	1	Stück	-	S	683733
mittig geteilt	2000 mm	4340 mm	4000 mm	4740 mm	1	Stück	-	S	683740

## Anschlussstor Mosaik, inkl. einem Pfosten, Füllung: Vierkantstäbe

Füllung Hinweis: Vierkantstab, 30 x 20 mm

Öffnung: 90°

Gesamtbreite: 1400 mm

lichte Breite: 1200 mm

Flügelbreite: 1100 mm

Durchgangsbreite: 1080 mm

Pfostenstärke: 150 x 150 mm

Zubehörhinweis: Die Lieferung erfolgt inkl. passendem Zubehör-Set.

Auf Anfrage lieferbar: Weitere Standardfarben ohne Aufpreis: Kunststoffbeschichtung in moosgrün RAL 6005 und weißaluminium RAL 9006, weitere Farben auf Anfrage



Abb. Ausführung Öffnungsrichtung DIN links

Ausführung	Gesamthöhe	VE	PE	Inhalt pro PE	Lie- ferzeit	Best.-Nr. 4004338...
Material: Aluminium, Oberfläche: anthrazit kunststoffbeschichtet RAL 7016, zum Aufschauben						
links	1000 mm	1	Stück	-	S	682309
links	1200 mm	1	Stück	-	S	682316
links	1400 mm	1	Stück	-	S	682323
links	1600 mm	1	Stück	-	S	687137
links	1800 mm	1	Stück	-	S	682330
links	2000 mm	1	Stück	-	S	682347
rechts	1000 mm	1	Stück	-	S	687182
rechts	1200 mm	1	Stück	-	S	687199
rechts	1400 mm	1	Stück	-	S	687205
rechts	1600 mm	1	Stück	-	S	687212

Ausführung	Gesamthöhe	VE	PE	Inhalt pro PE	Lieferzeit	Best.-Nr. 4004338...
rechts	1800 mm	1	Stück	-	S	687229
rechts	2000 mm	1	Stück	-	S	687236



Abb. Ausführung Öffnungsrichtung DIN links

### Anschlussor Mosaik, inkl. einem Pfosten, Füllung: Doppelstab-Gittermatte

Füllung Hinweis: Doppelstab-Gittermatte, Typ 6/5/6  
 Öffnung: 90 °  
 Gesamtbreite: 1400 mm  
 lichte Breite: 1200 mm  
 Flügelbreite: 1100 mm  
 Durchgangsbreite: 1080 mm  
 Pfostenstärke: 150 x 150 mm

Zubehörhinweis: Die Lieferung erfolgt inkl. passendem Zubehör-Set.

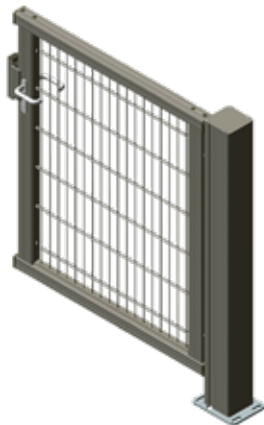
Auf Anfrage lieferbar: Weitere Standardfarben ohne Aufpreis: Kunststoffbeschichtung in moosgrün RAL 6005 und weißaluminium RAL 9006, weitere Farben auf Anfrage

Ausführung	Gesamthöhe	VE	PE	Inhalt pro PE	Lieferzeit	Best.-Nr. 4004338...
Material: Aluminium, Oberfläche: anthrazit kunststoffbeschichtet RAL 7016, zum Aufschrauben						
links	1000 mm	1	Stück	-	S	682354
links	1200 mm	1	Stück	-	S	682361
links	1400 mm	1	Stück	-	S	682378
links	1600 mm	1	Stück	-	S	687144
links	1800 mm	1	Stück	-	S	682385
links	2000 mm	1	Stück	-	S	682392
rechts	1000 mm	1	Stück	-	S	687243
rechts	1200 mm	1	Stück	-	S	687250
rechts	1400 mm	1	Stück	-	S	687267
rechts	1600 mm	1	Stück	-	S	687274
rechts	1800 mm	1	Stück	-	S	687281
rechts	2000 mm	1	Stück	-	S	687298

### Anschlussstor Mosaik, inkl. einem Pfosten, Füllung: Lochblech

Füllung Hinweis: Lochblech, 20 x 20 mm  
 Öffnung: 90 °  
 Gesamtbreite: 1400 mm  
 lichte Breite: 1200 mm  
 Flügelbreite: 1100 mm  
 Durchgangsbreite: 1080 mm  
 Pfostenstärke: 150 x 150 mm

Zubehörhinweis: Die Lieferung erfolgt inkl. passendem Zubehör-Set.

Auf Anfrage lieferbar: Weitere Standardfarben ohne Aufpreis: Kunststoffbeschichtung in moosgrün RAL 6005 und weißaluminium RAL 9006, weitere Farben auf Anfrage



Abb. Ausführung Öffnungsrichtung DIN links

Ausführung	Gesamthöhe	VE	PE	Inhalt pro PE	Lieferzeit	Best.-Nr. 4004338...
Material: Aluminium, Oberfläche: anthrazit kunststoffbeschichtet RAL 7016, zum Aufschauben						
links	1000 mm	1	Stück	-	S	682408
links	1200 mm	1	Stück	-	S	682415
links	1400 mm	1	Stück	-	S	682422
links	1600 mm	1	Stück	-	S	687151
links	1800 mm	1	Stück	-	S	682439
links	2000 mm	1	Stück	-	S	682446
rechts	1000 mm	1	Stück	-	S	687304
rechts	1200 mm	1	Stück	-	S	687311
rechts	1400 mm	1	Stück	-	S	687328
rechts	1600 mm	1	Stück	-	S	687335
rechts	1800 mm	1	Stück	-	S	687342
rechts	2000 mm	1	Stück	-	S	687359

### Anschlussstor Mosaik, inkl. einem Pfosten, Füllung: Glattblech

Füllung Hinweis: Glattblech, 2,3 mm  
 Öffnung: 90 °  
 Gesamtbreite: 1400 mm  
 lichte Breite: 1200 mm  
 Flügelbreite: 1100 mm  
 Durchgangsbreite: 1080 mm  
 Pfostenstärke: 150 x 150 mm

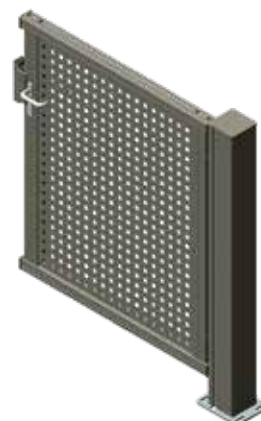
Zubehörhinweis: Die Lieferung erfolgt inkl. passendem Zubehör-Set.

Auf Anfrage lieferbar: Weitere Standardfarben ohne Aufpreis: Kunststoffbeschichtung in moosgrün RAL 6005 und weißaluminium RAL 9006, weitere Farben auf Anfrage



Abb. Ausführung Öffnungsrichtung DIN links

Ausführung	Gesamthöhe	VE	PE	Inhalt pro PE	Lieferzeit	Best.-Nr. 4004338...
Material: Aluminium, Oberfläche: anthrazit kunststoffbeschichtet RAL 7016, zum Aufschauben						
links	1000 mm	1	Stück	-	S	682453
links	1200 mm	1	Stück	-	S	682460
links	1400 mm	1	Stück	-	S	682477
links	1600 mm	1	Stück	-	S	687168
links	1800 mm	1	Stück	-	S	682484
links	2000 mm	1	Stück	-	S	682491
rechts	1000 mm	1	Stück	-	S	687366
rechts	1200 mm	1	Stück	-	S	687373
rechts	1400 mm	1	Stück	-	S	687380
rechts	1600 mm	1	Stück	-	S	687397

Ausführung	Gesamthöhe	VE	PE	Inhalt pro PE	Lie-ferzeit	Best.-Nr. 4004338...
rechts	1800 mm	1	Stück	-	S	687403
rechts	2000 mm	1	Stück	-	S	687410



Abb. Ausführung Öffnungsrichtung DIN links

### Anschlussstor Mosaik, inkl. einem Pfosten, Füllung: Profile

Füllung Hinweis: Profile, 80 x 20 mm  
 Öffnung: 90 °  
 Gesamtbreite: 1400 mm  
 lichte Breite: 1200 mm  
 Flügelbreite: 1100 mm  
 Durchgangsbreite: 1080 mm  
 Pfostenstärke: 150 x 150 mm

Zubehörhinweis: Die Lieferung erfolgt inkl. passendem Zubehör-Set.

Auf Anfrage lieferbar: Weitere Standardfarben ohne Aufpreis: Kunststoffbeschichtung in moosgrün RAL 6005 und weißaluminium RAL 9006, weitere Farben auf Anfrage

Ausführung	Gesamthöhe	VE	PE	Inhalt pro PE	Lie-ferzeit	Best.-Nr. 4004338...
Material: Aluminium, Oberfläche: anthrazit kunststoffbeschichtet RAL 7016, zum Aufschrauben						
links	1000 mm	1	Stück	-	S	682507
links	1200 mm	1	Stück	-	S	682514
links	1400 mm	1	Stück	-	S	682521
links	1600 mm	1	Stück	-	S	687175
links	1800 mm	1	Stück	-	S	682538
links	2000 mm	1	Stück	-	S	682545
rechts	1000 mm	1	Stück	-	S	687427
rechts	1200 mm	1	Stück	-	S	687434
rechts	1400 mm	1	Stück	-	S	687441
rechts	1600 mm	1	Stück	-	S	687458
rechts	1800 mm	1	Stück	-	S	687465
rechts	2000 mm	1	Stück	-	S	687472

### Einzeltor Mosaik, inkl. zwei Pfosten, Füllung: Vierkantstäbe

Füllung Hinweis: Vierkantstab, 30 x 20 mm  
 Öffnung: 90 °  
 Gesamtbreite: 1600 mm  
 Flügelbreite: 1100 mm  
 Durchgangsbreite: 1080 mm  
 Pfostenstärke: 150 x 150 mm

Zubehörhinweis: Die Lieferung erfolgt inkl. passendem Zubehör-Set.

Auf Anfrage lieferbar: Weitere Standardfarben ohne Aufpreis: Kunststoffbeschichtung in moosgrün RAL 6005 und weißaluminium RAL 9006, weitere Farben auf Anfrage



Abb. Ausführung Öffnungsrichtung DIN links

Ausführung	Gesamthöhe	lichte Breite	VE	PE	Inhalt pro PE	Lie-ferzeit	Best.-Nr. 4004338...
Material: Aluminium, Oberfläche: anthrazit kunststoffbeschichtet RAL 7016, zum Aufschrauben							
links	1000 mm	1200 mm	1	Stück	-	S	682606
links	1200 mm	1200 mm	1	Stück	-	S	682613

Ausführung	Gesamthöhe	lichte Breite	VE	PE	Inhalt pro PE	Lieferzeit	Best.-Nr. 4004338...
links	1400 mm	1200 mm	1	Stück	-	S	682620
links	1600 mm	1200 mm	1	Stück	-	S	687489
links	1800 mm	1200 mm	1	Stück	-	S	682637
links	2000 mm	1200 mm	1	Stück	-	S	682644
rechts	1000 mm	1200 mm	1	Stück	-	S	687533
rechts	1200 mm	1200 mm	1	Stück	-	S	687540
rechts	1400 mm	1200 mm	1	Stück	-	S	687557
rechts	1600 mm	1200 mm	1	Stück	-	S	687564
rechts	1800 mm	1200 mm	1	Stück	-	S	687571
rechts	2000 mm	1200 mm	1	Stück	-	S	687588

### Einzeltor Mosaik, inkl. zwei Pfosten, Füllung: Doppelstab-Gittermatte

Füllung Hinweis: Doppelstab-Gittermatte, Typ 6/5/6

Öffnung: 90 °

Gesamtbreite: 1600 mm

Flügelbreite: 1100 mm

Durchgangsbreite: 1080 mm

Pfostenstärke: 150 x 150 mm

Zubehörhinweis: Die Lieferung erfolgt inkl. passendem Zubehör-Set.

Auf Anfrage lieferbar: Weitere Standardfarben ohne Aufpreis: Kunststoffbeschichtung in moosgrün RAL 6005 und weißaluminium RAL 9006, weitere Farben auf Anfrage



Abb. Ausführung Öffnungsrichtung DIN links

Ausführung	Gesamthöhe	lichte Breite	VE	PE	Inhalt pro PE	Lieferzeit	Best.-Nr. 4004338...
Material: Aluminium, Oberfläche: anthrazit kunststoffbeschichtet RAL 7016, zum Aufschauben							
links	1000 mm	1200 mm	1	Stück	-	S	682651
links	1200 mm	1200 mm	1	Stück	-	S	682668
links	1400 mm	1200 mm	1	Stück	-	S	682675
links	1600 mm	1200 mm	1	Stück	-	S	687496
links	1800 mm	1200 mm	1	Stück	-	S	682682
links	2000 mm	1200 mm	1	Stück	-	S	682699
rechts	1000 mm	1200 mm	1	Stück	-	S	687595
rechts	1200 mm	1200 mm	1	Stück	-	S	687601
rechts	1400 mm	1200 mm	1	Stück	-	S	687618
rechts	1600 mm	1200 mm	1	Stück	-	S	687625
rechts	1800 mm	1200 mm	1	Stück	-	S	687632
rechts	2000 mm	1200 mm	1	Stück	-	S	687649

### Einzeltor Mosaik, inkl. zwei Pfosten, Füllung: Lochblech

Füllung Hinweis: Lochblech, 20 x 20 mm

Öffnung: 90 °

Gesamtbreite: 1600 mm

Flügelbreite: 1100 mm

Durchgangsbreite: 1080 mm

Pfostenstärke: 150 x 150 mm

Zubehörhinweis: Die Lieferung erfolgt inkl. passendem Zubehör-Set.

Auf Anfrage lieferbar: Weitere Standardfarben ohne Aufpreis: Kunststoffbeschichtung in moosgrün RAL 6005 und weißaluminium RAL 9006, weitere Farben auf Anfrage



Abb. Ausführung Öffnungsrichtung DIN links

Ausführung	Gesamthöhe	lichte Breite	VE	PE	Inhalt pro PE	Lie-ferzeit	Best.-Nr. 4004338...
Material: Aluminium, Oberfläche: anthrazit kunststoffbeschichtet RAL 7016, zum Aufschrauben							
links	1000 mm	1200 mm	1	Stück	-	S	682705
links	1200 mm	1200 mm	1	Stück	-	S	682712
links	1400 mm	1200 mm	1	Stück	-	S	682729
links	1600 mm	1200 mm	1	Stück	-	S	687502
links	1800 mm	1200 mm	1	Stück	-	S	682736
links	2000 mm	1200 mm	1	Stück	-	S	682743
rechts	1000 mm	1200 mm	1	Stück	-	S	687656
rechts	1200 mm	1200 mm	1	Stück	-	S	687663
rechts	1400 mm	1200 mm	1	Stück	-	S	687670
rechts	1600 mm	1200 mm	1	Stück	-	S	687687
rechts	1800 mm	1200 mm	1	Stück	-	S	687694
rechts	2000 mm	1200 mm	1	Stück	-	S	687700

### Einzeltor Mosaik, inkl. zwei Pfosten, Füllung: Glattblech

Füllung Hinweis: Glattblech, 2,3 mm  
 Öffnung: 90 °  
 Gesamtbreite: 1600 mm  
 Flügelbreite: 1100 mm  
 Durchgangsbreite: 1080 mm  
 Pfostenstärke: 150 x 150 mm

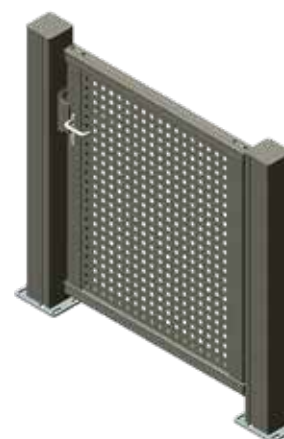
Zubehörhinweis: Die Lieferung erfolgt inkl. passendem Zubehör-Set.

Auf Anfrage lieferbar: Weitere Standardfarben ohne Aufpreis: Kunststoffbeschichtung in moosgrün RAL 6005 und weißaluminium RAL 9006, weitere Farben auf Anfrage



Abb. Ausführung Öffnungsrichtung DIN links

Ausführung	Gesamthöhe	lichte Breite	VE	PE	Inhalt pro PE	Lie-ferzeit	Best.-Nr. 4004338...
Material: Aluminium, Oberfläche: anthrazit kunststoffbeschichtet RAL 7016, zum Aufschrauben							
links	1000 mm	1200 mm	1	Stück	-	S	682750
links	1200 mm	1200 mm	1	Stück	-	S	682767
links	1400 mm	1200 mm	1	Stück	-	S	682774
links	1600 mm	1200 mm	1	Stück	-	S	687519
links	1800 mm	1200 mm	1	Stück	-	S	682781
links	2000 mm	1200 mm	1	Stück	-	S	682798
rechts	1000 mm	1200 mm	1	Stück	-	S	687717
rechts	1200 mm	1200 mm	1	Stück	-	S	687724
rechts	1400 mm	1200 mm	1	Stück	-	S	687731
rechts	1600 mm	1200 mm	1	Stück	-	S	687748
rechts	1800 mm	1200 mm	1	Stück	-	S	687755
rechts	2000 mm	1200 mm	1	Stück	-	S	687762

### Einzeltor Mosaik, inkl. zwei Pfosten, Füllung: Profile

Füllung Hinweis: Profile, 80 x 20 mm

Öffnung: 90 °

Gesamtbreite: 1600 mm

Flügelbreite: 1100 mm

Durchgangsbreite: 1080 mm

Pfostenstärke: 150 x 150 mm

Zubehörhinweis: Die Lieferung erfolgt inkl. passendem Zubehör-Set.

Auf Anfrage lieferbar: Weitere Standardfarben ohne Aufpreis: Kunststoffbeschichtung in moosgrün RAL 6005 und weißaluminium RAL 9006, weitere Farben auf Anfrage



Abb. Ausführung Öffnungsrichtung DIN links

Ausführung	Gesamthöhe	lichte Breite	VE	PE	Inhalt pro PE	Lie-ferzeit	Best.-Nr. 4004338...
Material: Aluminium, Oberfläche: anthrazit kunststoffbeschichtet RAL 7016, zum Aufschrauben							
links	1000 mm	1200 mm	1	Stück	-	S	682804
links	1200 mm	1200 mm	1	Stück	-	S	682811
links	1400 mm	1200 mm	1	Stück	-	S	682828
links	1600 mm	1200 mm	1	Stück	-	S	687526
links	1800 mm	1200 mm	1	Stück	-	S	682835
links	2000 mm	1200 mm	1	Stück	-	S	682842
rechts	1000 mm	1200 mm	1	Stück	-	S	687779
rechts	1200 mm	1200 mm	1	Stück	-	S	687786
rechts	1400 mm	1200 mm	1	Stück	-	S	687793
rechts	1600 mm	1200 mm	1	Stück	-	S	687809
rechts	1800 mm	1200 mm	1	Stück	-	S	687816
rechts	2000 mm	1200 mm	1	Stück	-	S	687823

### Zubehör-Set für Einzeltor Mosaik inkl. E-Öffner

Setbestandteile: Ein Set bestehend aus: E-Öffner, Schließblech und beidseitiger Knauf-Garnitur aus Edelstahl rostfrei

VE	PE	Inhalt pro PE	Lieferzeit	Best.-Nr. 4004338...
1	Stück	-	S	682903







### Zubehör-Set für Einzeltor Mosaik inkl. Türschließer D15

für gedämpftes Türschließen

VE	PE	Inhalt pro PE	Lieferzeit	Best.-Nr. 4004338...
1	Stück	-	S	682910



### Zubehör-Set für Mosaik inkl. Code-Schloss

VE	PE	Inhalt pro PE	Lieferzeit	Best.-Nr. 4004338...
1	Stück	-	S	682927



### GSM Modul Pro für Mosaik

• Die Programmierung kann per SMS oder am PC über das Internet erfolgen.

Zubehörhinweis: Die Lieferung erfolgt ohne Sim-Karte.

VE	PE	Inhalt pro PE	Lieferzeit	Best.-Nr. 4004338...
1	Stück	-	S	682934

### Zaunanschluss für Mosaik

variable U-Leiste

Länge: 2000 mm

Zubehörhinweis: Die Lieferung erfolgt inkl. Befestigungsmaterial.



VE	PE	Inhalt pro PE	Lieferzeit	Best.-Nr. 4004338...
1	Stück	-	S	682941

### Schlüsselschalter Aufputz für Mosaik

VE	PE	Inhalt pro PE	Lieferzeit	Best.-Nr. 4004338...
1	Stück	-	S	682958



### Handsender 4-Kanal für Mosaik

Frequenz: 433 MHz

VE	PE	Inhalt pro PE	Lieferzeit	Best.-Nr. 4004338...
1	Stück	-	S	682965



### Externer Funkempfänger 2-Kanal für Mosaik

Netzform: 24 V

Frequenz: 433 MHz

VE	PE	Inhalt pro PE	Lieferzeit	Best.-Nr. 4004338...
1	Stück	-	S	682972





## Sicherheits-Leiste für Schiebetor Mosaik, inaktiv

inaktiv, für die Torflügelvorderkante und -hinterkante

Montagehinweis: Wird werkseitig verbaut, bitte inkl. Schiebetorbestellung auslösen.

VE	PE	Inhalt pro PE	Lieferzeit	Best.-Nr. 4004338...
1	Stück	2 St.	S	682989

# INDIVIDUALANFERTIGUNGEN

Gemacht, um zu halten.



### Einzeltor Basic II in Sondermaßen

Füllung Hinweis: Rundstab  
 Öffnung: 90 °  
 Höhe: 400 - 1400 mm  
 Rahmenstärke: 40 x 40 mm  
 Material Füllung-Ø: 12 mm

Auf Anfrage lieferbar: Kunststoffbeschichtungen in allen RAL-Farben

	lichte Breite	VE	PE	Inhalt pro PE	Lieferzeit	Best.-Nr. 4004338...
Material: Stahl roh, Oberfläche: feuerverzinkt passiviert, zum Einbetonieren						
15	1000 - 1250 mm	1	Stück	-	S	565077
15	1251 - 2000 mm	1	Stück	-	S	564032



### Doppeltor Basic II in Sondermaßen

Füllung Hinweis: Rundstab  
 Öffnung: 90 °  
 Höhe: 400 - 1400 mm  
 Rahmenstärke: 40 x 40 mm  
 Material Füllung-Ø: 12 mm

Auf Anfrage lieferbar: Kunststoffbeschichtungen in allen RAL-Farben

	lichte Breite	VE	PE	Inhalt pro PE	Lieferzeit	Best.-Nr. 4004338...
Material: Stahl roh, Oberfläche: feuerverzinkt passiviert, zum Einbetonieren						
15	2000 - 2500 mm	1	Stück	-	S	565084
15	2501 - 4000 mm	1	Stück	-	S	564049



### Zaunfeld Basic II in Sondermaßen

Füllung Hinweis: Rundstab  
 Höhe: 400 - 1400 mm  
 Rahmenstärke: 30 x 20 mm  
 Material Füllung-Ø: 12 mm

Zubehörhinweis: Die Lieferung erfolgt inkl. Befestigungswinkeln und Schrauben aus Edelstahl.

Auf Anfrage lieferbar: Kunststoffbeschichtungen in allen RAL-Farben

	lichte Breite	VE	PE	Inhalt pro PE	Lieferzeit	Best.-Nr. 4004338...
Material: Stahl roh, Oberfläche: feuerverzinkt passiviert						
15	1000 - 1250 mm	1	Stück	-	S	565091
15	1251 - 2000 mm	1	Stück	-	S	564056

## Zaunfeld Basic II in Sondermaßen

### für unebene Geländeverläufe

Das Zaunfeld wird individuell bis zu einer Steigung von max. 30% gefertigt.

Füllung Hinweis: Rundstab

Höhe: 400 - 1400 mm

Rahmenstärke: 30 x 20 mm

Material Füllung-Ø: 12 mm

Zubehörhinweis: Die Lieferung erfolgt inkl. Befestigungswinkeln und Schrauben aus Edelstahl.

Auf Anfrage lieferbar: Kunststoffbeschichtungen in allen RAL-Farben



lichte Breite	VE	PE	Inhalt pro PE	Lie-ferzeit	Best.-Nr. 4004338...	
Material: Stahl roh, Oberfläche: feuerverzinkt passiviert						
1000 - 1250 mm	1	Stück	-	S	565220	15
1251 - 2000 mm	1	Stück	-	S	565022	15

## Einzeltor Frankfurt in Sondermaßen

Füllung Hinweis: Rundstab

Öffnung: 90°

Höhe: 880 - 1160 mm

Rahmenstärke: 40 x 40 mm

Material Füllung-Ø: 16 mm

Auf Anfrage lieferbar: Kunststoffbeschichtungen in allen RAL-Farben

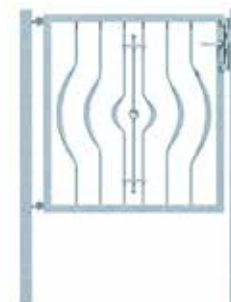

lichte Breite	VE	PE	Inhalt pro PE	Lie-ferzeit	Best.-Nr. 4004338...	
Material: Stahl roh, Oberfläche: feuerverzinkt passiviert, zum Einbetonieren						
1000 - 1250 mm	1	Stück	-	S	565107	15
1251 - 2000 mm	1	Stück	-	S	564063	15

## Doppeltor Frankfurt in Sondermaßen

Füllung Hinweis: Rundstab

Öffnung: 90°

Höhe: 880 - 1160 mm

Rahmenstärke: 40 x 40 mm

Material Füllung-Ø: 16 mm

Auf Anfrage lieferbar: Kunststoffbeschichtungen in allen RAL-Farben

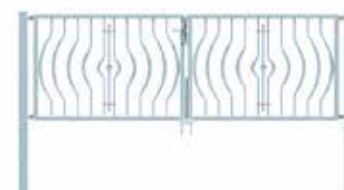

lichte Breite	VE	PE	Inhalt pro PE	Lie-ferzeit	Best.-Nr. 4004338...	
Material: Stahl roh, Oberfläche: feuerverzinkt passiviert, zum Einbetonieren						
2000 - 2500 mm	1	Stück	-	S	565114	15
2501 - 4000 mm	1	Stück	-	S	564070	15

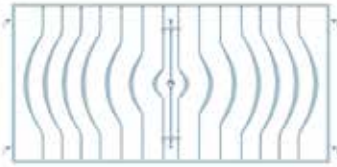

### Zaunfeld Frankfurt in Sondermaßen

Füllung Hinweis: Rundstab  
 Höhe: 880 - 1160 mm  
 Rahmenstärke: 30 x 20 mm  
 Material Füllung-Ø: 16 mm

Zubehörhinweis: Die Lieferung erfolgt inkl. Befestigungswinkeln und Schrauben aus Edelstahl.

Auf Anfrage lieferbar: Kunststoffbeschichtungen in allen RAL-Farben

	lichte Breite	VE	PE	Inhalt pro PE	Lieferzeit	Best.-Nr. 4004338...
Material: Stahl roh, Oberfläche: feuerverzinkt passiviert, zum Einbetonieren						
15	1000 - 1250 mm	1	Stück	-	S	565121
15	1251 - 2000 mm	1	Stück	-	S	564087

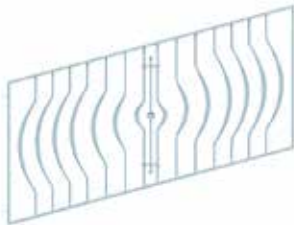

### Zaunfeld Frankfurt in Sondermaßen

für unebene Geländeverläufe

Das Zaunfeld wird individuell bis zu einer Steigung von max. 30% gefertigt.  
 Füllung Hinweis: Rundstab  
 Höhe: 880 - 1160 mm  
 Rahmenstärke: 30 x 20 mm  
 Material Füllung-Ø: 16 mm

Zubehörhinweis: Die Lieferung erfolgt inkl. Befestigungswinkeln und Schrauben aus Edelstahl.

Auf Anfrage lieferbar: Kunststoffbeschichtungen in allen RAL-Farben

	lichte Breite	VE	PE	Inhalt pro PE	Lieferzeit	Best.-Nr. 4004338...
Material: Stahl roh, Oberfläche: feuerverzinkt passiviert, zum Einbetonieren						
15	1000 - 1250 mm	1	Stück	-	S	565237
15	1251 - 2000 mm	1	Stück	-	S	565039



### Einzeltor Hamburg in Sondermaßen

Füllung Hinweis: Rundstab  
 Öffnung: 90 °  
 Höhe: 400 - 1000 mm  
 Rahmenstärke: 40 x 40 mm  
 Material Füllung-Ø: 12 mm

Auf Anfrage lieferbar: Kunststoffbeschichtungen in allen RAL-Farben

	lichte Breite	VE	PE	Inhalt pro PE	Lieferzeit	Best.-Nr. 4004338...
Material: Stahl roh, Oberfläche: feuerverzinkt passiviert, zum Einbetonieren						
15	1000 - 1250 mm	1	Stück	-	S	565138
15	1251 - 2000 mm	1	Stück	-	S	564094

## Doppeltor Hamburg in Sondermaßen

Füllung Hinweis: Rundstab  
 Öffnung: 90 °  
 Höhe: 400 - 1000 mm  
 Rahmenstärke: 40 x 40 mm  
 Material Füllung-Ø: 12 mm

Auf Anfrage lieferbar: Kunststoffbeschichtungen in allen RAL-Farben



lichte Breite	VE	PE	Inhalt pro PE	Lie- ferzeit	Best.-Nr. 4004338...	
Material: Stahl roh, Oberfläche: feuerverzinkt passiviert, zum Einbetonieren						
2000 - 2500 mm	1	Stück	-	S	565145	15
2501 - 4000 mm	1	Stück	-	S	564100	15

## Zaunfeld Hamburg in Sondermaßen

Füllung Hinweis: Rundstab  
 Höhe: 400 - 1000 mm  
 Rahmenstärke: 30 x 20 mm  
 Material Füllung-Ø: 12 mm

Zubehörhinweis: Die Lieferung erfolgt inkl. Befestigungswinkeln und Schrauben aus Edelstahl.

Auf Anfrage lieferbar: Kunststoffbeschichtungen in allen RAL-Farben



lichte Breite	VE	PE	Inhalt pro PE	Lie- ferzeit	Best.-Nr. 4004338...	
Material: Stahl roh, Oberfläche: feuerverzinkt passiviert						
1000 - 1250 mm	1	Stück	-	S	565152	15
1251 - 2000 mm	1	Stück	-	S	564117	15

## Zaunfeld Hamburg in Sondermaßen

### für unebene Geländeverläufe

Das Zaunfeld wird individuell bis zu einer Steigung von max. 30% gefertigt.  
 Füllung Hinweis: Rundstab  
 Höhe: 400 - 1000 mm  
 Rahmenstärke: 30 x 20 mm  
 Material Füllung-Ø: 12 mm

Zubehörhinweis: Die Lieferung erfolgt inkl. Befestigungswinkeln und Schrauben aus Edelstahl.

Auf Anfrage lieferbar: Kunststoffbeschichtungen in allen RAL-Farben



lichte Breite	VE	PE	Inhalt pro PE	Lie- ferzeit	Best.-Nr. 4004338...	
Material: Stahl roh, Oberfläche: feuerverzinkt passiviert						
1000 - 1250 mm	1	Stück	-	S	565244	15
1251 - 2000 mm	1	Stück	-	S	565046	15





### Einzeltor München in Sondermaßen

Füllung Hinweis: Vierkantstab  
 Öffnung: 90 °  
 Höhe: 690 - 965 mm  
 Rahmenstärke: 40 x 40 mm  
 Material Füllung: 12 x 12 mm

Auf Anfrage lieferbar: Kunststoffbeschichtungen in allen RAL-Farben

	lichte Breite	VE	PE	Inhalt pro PE	Lieferzeit	Best.-Nr. 4004338...
Material: Stahl roh, Oberfläche: feuerverzinkt passiviert, zum Einbetonieren						
15	1000 - 1250 mm	1	Stück	-	S	565169
15	1251 - 2000 mm	1	Stück	-	S	564124

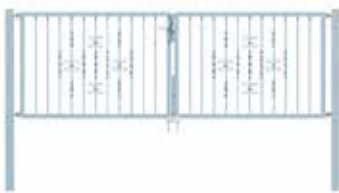

### Doppeltor München in Sondermaßen

Füllung Hinweis: Vierkantstab  
 Öffnung: 90 °  
 Höhe: 690 - 965 mm  
 Rahmenstärke: 40 x 40 mm  
 Material Füllung: 12 x 12 mm

Auf Anfrage lieferbar: Kunststoffbeschichtungen in allen RAL-Farben

	lichte Breite	VE	PE	Inhalt pro PE	Lieferzeit	Best.-Nr. 4004338...
Material: Stahl roh, Oberfläche: feuerverzinkt passiviert, zum Einbetonieren						
15	2000 - 2500 mm	1	Stück	-	S	565176
15	2501 - 4000 mm	1	Stück	-	S	564131



### Zaunfeld München in Sondermaßen

Füllung Hinweis: Vierkantstab  
 Höhe: 690 - 925 mm  
 Rahmenstärke: 30 x 20 mm  
 Material Füllung: 12 x 12 mm

Zubehörhinweis: Die Lieferung erfolgt inkl. Befestigungswinkeln und Schrauben aus Edelstahl.

Auf Anfrage lieferbar: Kunststoffbeschichtungen in allen RAL-Farben

	lichte Breite	VE	PE	Inhalt pro PE	Lieferzeit	Best.-Nr. 4004338...
Material: Stahl roh, Oberfläche: feuerverzinkt passiviert						
15	1000 - 1250 mm	1	Stück	-	S	565183
15	1251 - 2000 mm	1	Stück	-	S	564148

## Zaunfeld München in Sondermaßen

### für unebene Geländeverläufe

Das Zaunfeld wird individuell bis zu einer Steigung von max. 30% gefertigt.

Füllung Hinweis: Vierkantstab

Höhe: 690 - 925 mm

Rahmenstärke: 30 x 20 mm

Material Füllung: 12 x 12 mm

Zubehörhinweis: Die Lieferung erfolgt inkl. Befestigungswinkeln und Schrauben aus Edelstahl.

Auf Anfrage lieferbar: Kunststoffbeschichtungen in allen RAL-Farben



lichte Breite	VE	PE	Inhalt pro PE	Lie-ferzeit	Best.-Nr. 4004338...	
Material: Stahl roh, Oberfläche: feuerverzinkt passiviert						
1000 - 1250 mm	1	Stück	-	S	565251	15
1251 - 2000 mm	1	Stück	-	S	565053	15

## Einzeltor Köln in Sondermaßen

Füllung Hinweis: Rundstab

Öffnung: 90°

Höhe: 610 - 1000 mm

Rahmenstärke: 40 x 40 mm

Material Füllung-Ø: 12 mm

Auf Anfrage lieferbar: Kunststoffbeschichtungen in allen RAL-Farben



lichte Breite	VE	PE	Inhalt pro PE	Lie-ferzeit	Best.-Nr. 4004338...	
Material: Stahl roh, Oberfläche: feuerverzinkt passiviert, zum Einbetonieren						
1000 - 1250 mm	1	Stück	-	S	565190	15
1251 - 2000 mm	1	Stück	-	S	564155	15

## Doppeltor Köln in Sondermaßen

Füllung Hinweis: Rundstab

Öffnung: 90°

Höhe: 610 - 1000 mm

Rahmenstärke: 40 x 40 mm

Material Füllung-Ø: 12 mm

Auf Anfrage lieferbar: Kunststoffbeschichtungen in allen RAL-Farben



lichte Breite	VE	PE	Inhalt pro PE	Lie-ferzeit	Best.-Nr. 4004338...	
Material: Stahl roh, Oberfläche: feuerverzinkt passiviert, zum Einbetonieren						
2000 - 2500 mm	1	Stück	-	S	565206	15
2501 - 4000 mm	1	Stück	-	S	564162	15

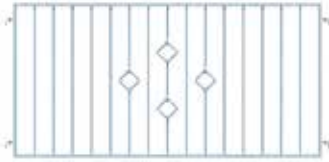

### Zaunfeld Köln in Sondermaßen

Füllung Hinweis: Rundstab  
 Höhe: 610 - 1000 mm  
 Rahmenstärke: 30 x 20 mm  
 Material Füllung-Ø: 12 mm

Zubehörhinweis: Die Lieferung erfolgt inkl. Befestigungswinkeln und Schrauben aus Edelstahl.

Auf Anfrage lieferbar: Kunststoffbeschichtungen in allen RAL-Farben

	lichte Breite	VE	PE	Inhalt pro PE	Lie-ferzeit	Best.-Nr. 4004338...
Material: Stahl roh, Oberfläche: feuerverzinkt passiviert						
15	1000 - 1250 mm	1	Stück	-	S	565213
15	1251 - 2000 mm	1	Stück	-	S	564179



### Zaunfeld Köln in Sondermaßen

für unebene Geländeverläufe

Das Zaunfeld wird individuell bis zu einer Steigung von max. 30% gefertigt.  
 Füllung Hinweis: Rundstab  
 Höhe: 610 - 1000 mm  
 Rahmenstärke: 30 x 20 mm  
 Material Füllung-Ø: 12 mm

Zubehörhinweis: Die Lieferung erfolgt inkl. Befestigungswinkeln und Schrauben aus Edelstahl.

Auf Anfrage lieferbar: Kunststoffbeschichtungen in allen RAL-Farben

	lichte Breite	VE	PE	Inhalt pro PE	Lie-ferzeit	Best.-Nr. 4004338...
Material: Stahl roh, Oberfläche: feuerverzinkt passiviert						
15	1000 - 1250 mm	1	Stück	-	S	565268
15	1251 - 2000 mm	1	Stück	-	S	565060



### Zaunpfosten für Zaunfelder, Sonderlänge

ohne Bohrung

Pfosten 40 x 40 mm mit Pfostenkappe aus Kunststoff  
 Pfosten 60 x 60 mm mit Pfostenkappe aus Aluminium

Auf Anfrage lieferbar: Kunststoffbeschichtungen in allen RAL-Farben

	Länge variabel	Bodenplatte Pfosten	Pfostenstärke	VE	PE	Inhalt pro PE	Lie-ferzeit	Best.-Nr. 4004338...
Material: Stahl roh, Oberfläche: feuerverzinkt passiviert, zum Einbetonieren								
15	900 - 1900 mm	-	40 x 40 x 2 mm	1	Stück	-	S	564186
15	900 - 1900 mm	-	60 x 60 x 2 mm	1	Stück	-	S	564193
Material: Stahl roh, Oberfläche: feuerverzinkt passiviert, zum Aufschauben								
15	900 - 1500 mm	100 x 150 mm	40 x 40 x 2 mm	1	Stück	-	S	563981
15	900 - 1500 mm	100 x 150 mm	60 x 60 x 2 mm	1	Stück	-	S	563998

## Befestigungs-Set für Zaunfelder

Montagehinweis: Beachten Sie unser Aufbauvideo unter [www.youtube.de/gah1852](http://www.youtube.de/gah1852)

Setbestandteile: Ein Set bestehend aus: vier Befestigungswinkeln, feuerverzinkt, vier Bohrschrauben, vier Flachrundschraben, vier Muttern und Unterlegscheiben aus Edelstahl

Auf Anfrage lieferbar: Kunststoffbeschichtungen in allen RAL-Farben



VE	PE	Inhalt pro PE	Lieferzeit	Best.-Nr. 4004338...
Material: Stahl roh, Oberfläche: feuerverzinkt				
1	Beutel	1 Set	L	535902
Material: Stahl roh, Oberfläche: feuerverzinkt, anthrazit-metallic kunststoffbeschichtet				
1	Beutel	1 Set	L	535568

## Befestigungs-Set

für Zaunfelder mit umlaufendem Rahmen

Setbestandteile: Ein Set bestehend aus: vier Haltern, Langloch 24 x 85 mm, sowie Schrauben und Muttern



Maß a	Maß b	Maß c	VE	PE	Inhalt pro PE	Lie-ferzeit	Best.-Nr. 4004338...
Material: Stahl roh, Oberfläche: verzinkt							
48 mm	25 mm	30 mm	1	Beutel	1 Set	L	554569

## Schrauben-Set, Befestigung von Zaunfeldern an der Wand

Setbestandteile: Ein Set bestehend aus: acht Schrauben 8 x 60 mm und Dübeln

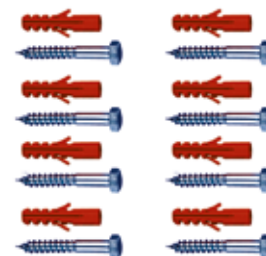

VE	PE	Inhalt pro PE	Lieferzeit	Best.-Nr. 4004338...
Material: Stahl roh, Oberfläche: verzinkt				
1	Beutel	8 St.	L	554446

## Schrauben-Set, Befestigung von Zaunfeldern an Pfosten

Setbestandteile: Ein Set bestehend aus: acht Schrauben 6,3 x 25 mm



VE	PE	Inhalt pro PE	Lieferzeit	Best.-Nr. 4004338...
Material: Stahl roh, Oberfläche: verzinkt				
1	Beutel	8 St.	L	554439



### Türdrücker

passend zu Rahmenstärke 30 mm  
Breite: 115 mm  
Abstand: 50 mm

Zubehörhinweis: Die Lieferung erfolgt inkl. Vierkantstift 8 x 8 mm, Gewindestift und Lochteil.

VE	PE	Inhalt pro PE	Lieferzeit	Best.-Nr. 4004338...
Material: Aluminiumguss				
1	Paar	2 St.	L	554880



### Türdrücker

passend zu Rahmenstärken 33 - 65 mm  
Breite: 115 mm  
Abstand: 40 mm

Zubehörhinweis: Die Lieferung erfolgt inkl. Vierkantstift 8 x 8 mm, Gewindestift und Lochteil.

VE	PE	Inhalt pro PE	Lieferzeit	Best.-Nr. 4004338...
Material: Stahl roh, Oberfläche: geschmiedet, verzinkt, silbergrau einbrennlackiert				
1	Paar	2 St.	L	554293



### Langschild

mit versenkten Schraubblöchern

passend zu Türdrücker Nr. 554293  
Länge: 155 mm  
Breite: 30 mm  
Materialstärke: 6,00 mm  
Entfernung: 72 mm

Zubehörhinweis: Die Lieferung erfolgt inkl. Befestigungsschrauben aus Edelstahl.

VE	PE	Inhalt pro PE	Lieferzeit	Best.-Nr. 4004338...
Material: Stahl roh, Oberfläche: geschmiedet, verzinkt, silbergrau einbrennlackiert				
1	Paar	2 St.	L	554309



### Profilzylinder mit zwei Schlüsseln

für Einsteckschloss Nr. 654092  
verschieden schließend  
Größe: 22/22  
Länge: 44 mm

Zubehörhinweis: Passender Schlüsselrohling unter Art 611545 erhältlich.

VE	PE	Inhalt pro PE	Lieferzeit	Best.-Nr. 4004338...
Material: Messing, Oberfläche: vernickelt				
1	Stück	-	L	611538

### Schlüsselrohling für Profilylinder

passend zu Profilylinder Nr. 611538  
 Gesamtlänge: 47,5 mm  
 Gesamthöhe: 21,5 mm  
 Schaftlänge: 18 mm  
 Schaftbreite: 8 mm



Montagehinweis: Es muss ein Originalschlüssel vorhanden sein, damit der Rohling geschliffen werden kann.

Setbestandteile: zwei Rohlinge am Ring

VE	PE	Inhalt pro PE	Lieferzeit	Best.-Nr. 4004338...
Material: Messing, Oberfläche: vernickelt				
1	Ring	2 St.	L	611545

### Montagehilfe für Pfostenträger, Bodenhülsen, Metallpfosten

- Maurer-Schnur für einen geraden Zaunverlauf
- Winkelwasserwaage für exakte Ausrichtung der Pfosten
- Bleistift für diverse Markierungen

Setbestandteile: Ein Set bestehend aus: einer Winkelwasserwaage, um 270° verstellbar, drei Libellen, vier Magneten, einem einstellbaren Gummiband zur Arretierung, einer 20 m-Rolle Maurer-Schnur Ø 1,0 mm stark und einem Zimmermanns-Bleistift



VE	PE	Inhalt pro PE	Lieferzeit	Best.-Nr. 4004338...
Material: Kunststoff, Farbe: grau, im Polybeutel mit Kunststoffreiter verpackt				
5	Satz	1 Set	L	212087

### Bodenbohrer

Gesamtlänge: 1000 mm  
 Gesamtbreite: 700 mm  
 Rohr-Ø: 26 mm  
 Gewinde-Ø: 100 mm  
 Gewindelänge: 230 mm



VE	PE	Inhalt pro PE	Lieferzeit	Best.-Nr. 4004338...
Material: Stahl roh, Oberfläche: grün lackiert				
1	Stück	-	L	658083

### Reparaturspray



Inhalt	VE	PE	Inhalt pro PE	Lie-ferzeit	Best.-Nr. 4004338...
Material: Gebinde: Sprühdose, Inhalt: grün RAL 6005					
150 ml	1	Stück	-	L	657871
Material: Gebinde: Sprühdose, Inhalt: anthrazit RAL 7016					
150 ml	1	Stück	-	L	657796
Material: Gebinde: Sprühdose, Inhalt: anthrazit-metallic					
400 ml	1	Stück	-	L	657833



## GALVA-Spray

Im Farbton Feuerverzinkungen angeglichen  
 Dient als dauerhafte Schutzschicht für alle Metalloberflächen gegen Rost und Korrosion.  
 Im Salzsprühnebeltest gemäß DIN EN ISO 9227 zeigten Metallteile, die mit Galva-Spray beschichtet wurden, auch nach mehr als 450 Stunden keinerlei Korrosion.  
 Inhalt: 400 ml

- >450h Salzsprühnebeltest
- schnelltrocknend und festhaftend
- salz- und süßwasserbeständig
- temperaturbeständig bis ca. +300°C
- staubtrocken nach ca. 15 Minuten, durchgehärtet nach ca. 10 - 12 Stunden

Montagehinweis: Oberflächen reinigen und entfetten  
 Dose vor Gebrauch schütteln bis Rührkugel deutlich hörbar ist  
 Bei Raumtemperatur (ca. +20°C) im Abstand von ca. 25 cm gleichmäßig im Kreuzgang aufsprühen

Inhalt	VE	PE	Inhalt pro PE	Lieferzeit	Best.-Nr. 4004338...
Material: Gebinde: Sprühdose, Farbe: feuerverzinkt					
400 ml	1	Stück	-	L	657789

## Reparaturlackstift

für kleine Ausbesserungen  
 Inhalt: 9 ml



Inhalt	VE	PE	Inhalt pro PE	Lieferzeit	Best.-Nr. 4004338...
Material: Gebinde: Flasche, Farbe: grün RAL 6005					
9 ml	1	Stück	-	L	657901
Material: Gebinde: Flasche, Farbe: weiß RAL 9010					
9 ml	1	Stück	-	L	657918
Material: Gebinde: Flasche, Farbe: anthrazit RAL 7016					
9 ml	1	Stück	-	L	657925
Material: Gebinde: Flasche, Farbe: anthrazit-metallic					
9 ml	1	Stück	-	L	657932

# FENSTERGITTER

Gemacht, um zu halten.





## Fenstergitter Basic I in Sondermaßen

zur Befestigung in der Fensterlaibung oder auf der Außenwand

wird individuell nach Ihren Maßangaben gefertigt  
 Bitte die Laibungsbreite und die Laibungshöhe als Maße angeben  
 Füllung Hinweis: Rundstab  
 Material Füllung-Ø: 12 mm

**Montagehinweis:** Bei Montage des Fenstergitters auf der Außenwand muss das Fenstergitter mindestens so breit sein, dass die Befestigungsbohrungen 80 mm von der Fensterlaibung entfernt sind, sonst besteht die Gefahr, dass das Mauerwerk ausbricht.

**Zubehörhinweis:** Bitte Befestigungs- und Schrauben-Sets separat bestellen.

	Befestigungsart	Laibungsbreite	Laibungshöhe	Rahmenbreite	Rahmenhöhe	Rahmenstärke	Anzahl Befestigungspunkte	Traverse	VE	PE	Inhalt pro PE	Lieferzeit	Best.-Nr. 4004338...
<b>Material: Stahl roh, Oberfläche: feuerverzinkt passiviert</b>													
15	auf der Wand	320 - 570 mm	400 - 800 mm	400 - 650 mm	400 - 800 mm	20 x 20 mm	4	ohne	1	Stück	-	S	564209
15	auf der Wand	571 - 945 mm	400 - 800 mm	651 - 1025 mm	400 - 800 mm	20 x 20 mm	4	ohne	1	Stück	-	S	564216
15	auf der Wand	946 - 1320 mm	400 - 800 mm	1026 - 1400 mm	400 - 800 mm	20 x 20 mm	4	ohne	1	Stück	-	S	564223
15	auf der Wand	1321 - 1820 mm	400 - 800 mm	1401 - 1900 mm	400 - 800 mm	20 x 20 mm	4	ohne	1	Stück	-	S	564230
15	auf der Wand	320 - 570 mm	801 - 1400 mm	400 - 650 mm	801 - 1400 mm	20 x 20 mm	4	ohne	1	Stück	-	S	564247
15	auf der Wand	571 - 945 mm	801 - 1400 mm	651 - 1025 mm	801 - 1400 mm	20 x 20 mm	4	ohne	1	Stück	-	S	564254
15	auf der Wand	946 - 1320 mm	801 - 1400 mm	1026 - 1400 mm	801 - 1400 mm	20 x 20 mm	4	ohne	1	Stück	-	S	564261
15	auf der Wand	1321 - 1820 mm	801 - 1400 mm	1401 - 1900 mm	801 - 1400 mm	20 x 20 mm	4	ohne	1	Stück	-	S	564278
15	auf der Wand	320 - 570 mm	1401 - 2000 mm	400 - 650 mm	1401 - 2000 mm	30 x 20 mm	8	mit	1	Stück	-	S	564285
15	auf der Wand	571 - 945 mm	1401 - 2000 mm	651 - 1025 mm	1401 - 2000 mm	30 x 20 mm	8	mit	1	Stück	-	S	564292
15	auf der Wand	946 - 1320 mm	1401 - 2000 mm	1026 - 1400 mm	1401 - 2000 mm	30 x 20 mm	8	mit	1	Stück	-	S	564308
15	auf der Wand	1321 - 1820 mm	1401 - 2000 mm	1401 - 1900 mm	1401 - 2000 mm	30 x 20 mm	8	mit	1	Stück	-	S	564315
15	in der Laibung	440 - 690 mm	440 - 840 mm	400 - 650 mm	400 - 800 mm	20 x 20 mm	4	ohne	1	Stück	-	S	564612
15	in der Laibung	691 - 1065 mm	440 - 840 mm	651 - 1025 mm	400 - 800 mm	20 x 20 mm	4	ohne	1	Stück	-	S	564629
15	in der Laibung	1066 - 1440 mm	440 - 840 mm	1026 - 1400 mm	400 - 800 mm	20 x 20 mm	4	ohne	1	Stück	-	S	564636
15	in der Laibung	1441 - 1940 mm	440 - 840 mm	1401 - 1900 mm	400 - 800 mm	20 x 20 mm	4	ohne	1	Stück	-	S	564643
15	in der Laibung	440 - 690 mm	841 - 1440 mm	400 - 650 mm	801 - 1400 mm	20 x 20 mm	4	ohne	1	Stück	-	S	564650
15	in der Laibung	691 - 1065 mm	841 - 1440 mm	651 - 1025 mm	801 - 1400 mm	20 x 20 mm	4	ohne	1	Stück	-	S	564667
15	in der Laibung	1066 - 1440 mm	841 - 1440 mm	1026 - 1400 mm	801 - 1400 mm	20 x 20 mm	4	ohne	1	Stück	-	S	564674
15	in der Laibung	1441 - 1940 mm	841 - 1440 mm	1401 - 1900 mm	801 - 1400 mm	20 x 20 mm	4	ohne	1	Stück	-	S	564681
15	in der Laibung	440 - 690 mm	1441 - 2040 mm	400 - 650 mm	1401 - 2000 mm	30 x 20 mm	8	mit	1	Stück	-	S	564698
15	in der Laibung	691 - 1065 mm	1441 - 2040 mm	651 - 1025 mm	1401 - 2000 mm	30 x 20 mm	8	mit	1	Stück	-	S	564704
15	in der Laibung	1066 - 1440 mm	1441 - 2040 mm	1026 - 1400 mm	1401 - 2000 mm	30 x 20 mm	8	mit	1	Stück	-	S	564711
15	in der Laibung	1441 - 1940 mm	1441 - 2040 mm	1401 - 1900 mm	1401 - 2000 mm	30 x 20 mm	8	mit	1	Stück	-	S	564728

## Fenstergitter Basic II in Sondermaßen

zur Befestigung in der Fensterlaibung oder auf der Außenwand

wird individuell nach Ihren Maßangaben gefertigt  
Bitte die Laibungsbreite und die Laibungshöhe als Maße angeben  
Füllung Hinweis: Rundstab  
Material Füllung-Ø: 12 mm



Montagehinweis: Bei Montage des Fenstergitters auf der Außenwand muss das Fenstergitter mindestens so breit sein, dass die Befestigungsbohrungen 80 mm von der Fensterlaibung entfernt sind, sonst besteht die Gefahr, dass das Mauerwerk ausbricht.

Zubehörhinweis: Bitte Befestigungs- und Schrauben-Sets separat bestellen.

Befestigungsart	Laibungsbreite	Laibungshöhe	Rahmenbreite	Rahmenhöhe	Rahmenstärke	Anzahl Befestigungspunkte	Traverse	VE	PE	Inhalt pro PE	Lieferzeit	Best.-Nr. 4004338...	
Material: Stahl roh, Oberfläche: feuerverzinkt passiviert													
auf der Wand	320 - 570 mm	400 - 800 mm	400 - 650 mm	400 - 800 mm	20 x 20 mm	4	ohne	1	Stück	-	S	564322	15
auf der Wand	571 - 945 mm	400 - 800 mm	651 - 1025 mm	400 - 800 mm	20 x 20 mm	4	ohne	1	Stück	-	S	564339	15
auf der Wand	946 - 1320 mm	400 - 800 mm	1026 - 1400 mm	400 - 800 mm	20 x 20 mm	4	ohne	1	Stück	-	S	564346	15
auf der Wand	1321 - 1820 mm	400 - 800 mm	1401 - 1900 mm	400 - 800 mm	20 x 20 mm	4	ohne	1	Stück	-	S	564353	15
auf der Wand	320 - 570 mm	801 - 1400 mm	400 - 650 mm	801 - 1400 mm	20 x 20 mm	4	ohne	1	Stück	-	S	564360	15
auf der Wand	571 - 945 mm	801 - 1400 mm	651 - 1025 mm	801 - 1400 mm	20 x 20 mm	4	ohne	1	Stück	-	S	564377	15
auf der Wand	946 - 1320 mm	801 - 1400 mm	1026 - 1400 mm	801 - 1400 mm	20 x 20 mm	4	ohne	1	Stück	-	S	564384	15
auf der Wand	1321 - 1820 mm	801 - 1400 mm	1401 - 1900 mm	801 - 1400 mm	20 x 20 mm	4	ohne	1	Stück	-	S	564391	15
auf der Wand	320 - 570 mm	1401 - 2000 mm	400 - 650 mm	1401 - 2000 mm	30 x 20 mm	8	mit	1	Stück	-	S	564407	15
auf der Wand	571 - 945 mm	1401 - 2000 mm	651 - 1025 mm	1401 - 2000 mm	30 x 20 mm	8	mit	1	Stück	-	S	564414	15
auf der Wand	946 - 1320 mm	1401 - 2000 mm	1026 - 1400 mm	1401 - 2000 mm	30 x 20 mm	8	mit	1	Stück	-	S	564421	15
auf der Wand	1321 - 1820 mm	1401 - 2000 mm	1401 - 1900 mm	1401 - 2000 mm	30 x 20 mm	8	mit	1	Stück	-	S	564438	15
in der Laibung	440 - 690 mm	440 - 840 mm	400 - 650 mm	400 - 800 mm	20 x 20 mm	4	ohne	1	Stück	-	S	564735	15
in der Laibung	691 - 1065 mm	440 - 840 mm	651 - 1025 mm	400 - 800 mm	20 x 20 mm	4	ohne	1	Stück	-	S	564742	15
in der Laibung	1066 - 1440 mm	440 - 840 mm	1026 - 1400 mm	400 - 800 mm	20 x 20 mm	4	ohne	1	Stück	-	S	564759	15
in der Laibung	1441 - 1940 mm	440 - 840 mm	1401 - 1900 mm	400 - 800 mm	20 x 20 mm	4	ohne	1	Stück	-	S	564766	15
in der Laibung	440 - 690 mm	841 - 1440 mm	400 - 650 mm	801 - 1400 mm	20 x 20 mm	4	ohne	1	Stück	-	S	564773	15
in der Laibung	691 - 1065 mm	841 - 1440 mm	651 - 1025 mm	801 - 1400 mm	20 x 20 mm	4	ohne	1	Stück	-	S	564780	15
in der Laibung	1066 - 1440 mm	841 - 1440 mm	1026 - 1400 mm	801 - 1400 mm	20 x 20 mm	4	ohne	1	Stück	-	S	564797	15
in der Laibung	1441 - 1940 mm	841 - 1440 mm	1401 - 1900 mm	801 - 1400 mm	20 x 20 mm	4	ohne	1	Stück	-	S	564803	15
in der Laibung	440 - 690 mm	1441 - 2040 mm	400 - 650 mm	1401 - 2000 mm	30 x 20 mm	8	mit	1	Stück	-	S	564810	15
in der Laibung	691 - 1065 mm	1441 - 2040 mm	651 - 1025 mm	1401 - 2000 mm	30 x 20 mm	8	mit	1	Stück	-	S	564827	15
in der Laibung	1066 - 1440 mm	1441 - 2040 mm	1026 - 1400 mm	1401 - 2000 mm	30 x 20 mm	8	mit	1	Stück	-	S	564834	15
in der Laibung	1441 - 1940 mm	1441 - 2040 mm	1401 - 1900 mm	1401 - 2000 mm	30 x 20 mm	8	mit	1	Stück	-	S	564841	15

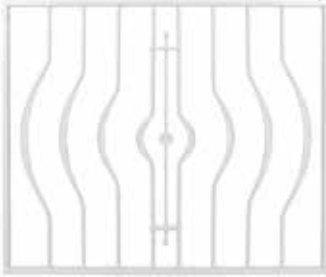

### Fenstergitter Frankfurt in Sondermaßen

zur Befestigung in der Fensterlaibung oder auf der Außenwand

wird individuell nach Ihren Maßangaben gefertigt  
 Bitte die Laibungsbreite und die Laibungshöhe als Maße angeben  
 Füllung Hinweis: Rundstab  
 Rahmenstärke: 30 x 20 mm  
 Material Füllung-Ø: 16 mm  
 Anzahl Befestigungspunkte: 4  
 Traverse: ohne

Montagehinweis: Bei Montage des Fenstergitters auf der Außenwand muss das Fenstergitter mindestens so breit sein, dass die Befestigungsbohrungen 80 mm von der Fensterlaibung entfernt sind, sonst besteht die Gefahr, dass das Mauerwerk ausbricht.

Zubehörhinweis: Bitte Befestigungs- und Schrauben-Sets separat bestellen.

Befestigungsart	Laibungsbreite	Laibungshöhe	Rahmenbreite	Rahmenhöhe	VE	PE	Inhalt pro PE	Lieferzeit	Best.-Nr. 4004338...	
Material: Stahl roh, Oberfläche: feuerverzinkt passiviert										
15	auf der Wand	320 - 570 mm	880 - 1160 mm	400 - 650 mm	880 - 1160 mm	1	Stück	-	S	564445
15	auf der Wand	571 - 945 mm	880 - 1160 mm	651 - 1025 mm	880 - 1160 mm	1	Stück	-	S	564452
15	auf der Wand	946 - 1170 mm	880 - 1160 mm	1026 - 1250 mm	880 - 1160 mm	1	Stück	-	S	564469
15	in der Laibung	440 - 690 mm	920 - 1200 mm	400 - 650 mm	880 - 1160 mm	1	Stück	-	S	564858
15	in der Laibung	691 - 1065 mm	920 - 1200 mm	651 - 1025 mm	880 - 1160 mm	1	Stück	-	S	564865
15	in der Laibung	1066 - 1290 mm	920 - 1200 mm	1026 - 1250 mm	880 - 1160 mm	1	Stück	-	S	564872



### Fenstergitter Hamburg in Sondermaßen

zur Befestigung in der Fensterlaibung oder auf der Außenwand

wird individuell nach Ihren Maßangaben gefertigt  
 Bitte die Laibungsbreite und die Laibungshöhe als Maße angeben  
 Füllung Hinweis: Rundstab  
 Rahmenstärke: 20 x 20 mm  
 Material Füllung-Ø: 12 mm  
 Anzahl Befestigungspunkte: 4  
 Traverse: ohne

Montagehinweis: Bei Montage des Fenstergitters auf der Außenwand muss das Fenstergitter mindestens so breit sein, dass die Befestigungsbohrungen 80 mm von der Fensterlaibung entfernt sind, sonst besteht die Gefahr, dass das Mauerwerk ausbricht.

Zubehörhinweis: Bitte Befestigungs- und Schrauben-Sets separat bestellen.

Befestigungsart	Laibungsbreite	Laibungshöhe	Rahmenbreite	Rahmenhöhe	VE	PE	Inhalt pro PE	Lieferzeit	Best.-Nr. 4004338...	
Material: Stahl roh, Oberfläche: feuerverzinkt passiviert										
15	auf der Wand	320 - 570 mm	400 - 600 mm	400 - 650 mm	400 - 600 mm	1	Stück	-	S	564476
15	auf der Wand	571 - 945 mm	400 - 600 mm	651 - 1025 mm	400 - 600 mm	1	Stück	-	S	564483
15	auf der Wand	946 - 1195 mm	400 - 600 mm	1026 - 1275 mm	400 - 600 mm	1	Stück	-	S	564490
15	auf der Wand	320 - 570 mm	601 - 1000 mm	400 - 650 mm	601 - 1000 mm	1	Stück	-	S	564506
15	auf der Wand	571 - 945 mm	601 - 1000 mm	651 - 1025 mm	601 - 1000 mm	1	Stück	-	S	564513
15	auf der Wand	946 - 1195 mm	601 - 1000 mm	1026 - 1275 mm	601 - 1000 mm	1	Stück	-	S	564520
15	in der Laibung	440 - 690 mm	440 - 640 mm	400 - 650 mm	400 - 600 mm	1	Stück	-	S	564889
15	in der Laibung	691 - 1065 mm	440 - 640 mm	651 - 1025 mm	400 - 600 mm	1	Stück	-	S	564896
15	in der Laibung	1066 - 1315 mm	440 - 640 mm	1026 - 1275 mm	400 - 600 mm	1	Stück	-	S	564902
15	in der Laibung	440 - 690 mm	641 - 1040 mm	400 - 650 mm	601 - 1000 mm	1	Stück	-	S	564919
15	in der Laibung	691 - 1065 mm	641 - 1040 mm	651 - 1025 mm	601 - 1000 mm	1	Stück	-	S	564926
15	in der Laibung	1066 - 1315 mm	641 - 1040 mm	1026 - 1275 mm	601 - 1000 mm	1	Stück	-	S	564933

## Fenstergitter München in Sondermaßen

zur Befestigung in der Fensterlaibung oder auf der Außenwand

wird individuell nach Ihren Maßangaben gefertigt  
 Bitte die Laibungsbreite und die Laibungshöhe als Maße angeben  
 Füllung Hinweis: Vierkantstab  
 Rahmenhöhe: 690 - 925 mm  
 Rahmenstärke: 20 x 20 mm  
 Material Füllung: 12 x 12 mm  
 Anzahl Befestigungspunkte: 4  
 Traverse: ohne



Montagehinweis: Bei Montage des Fenstergitters auf der Außenwand muss das Fenstergitter mindestens so breit sein, dass die Befestigungsbohrungen 80 mm von der Fensterlaibung entfernt sind, sonst besteht die Gefahr, dass das Mauerwerk ausbricht.

Zubehörhinweis: Bitte Befestigungs- und Schrauben-Sets separat bestellen.

Befestigungsart	Laibungsbreite	Laibungshöhe	Rahmenbreite	Rahmenhöhe	VE	PE	Inhalt pro PE	Lieferzeit	Best.-Nr. 4004338...	
Material: Stahl roh, Oberfläche: feuerverzinkt passiviert										
auf der Wand	320 - 570 mm	690 - 925 mm	400 - 650 mm	690 - 925 mm	1	Stück	-	S	564537	15
auf der Wand	571 - 945 mm	690 - 925 mm	651 - 1025 mm	690 - 925 mm	1	Stück	-	S	564544	15
auf der Wand	946 - 1195 mm	690 - 925 mm	1026 - 1275 mm	690 - 925 mm	1	Stück	-	S	564551	15
auf der Wand	1196 - 1445 mm	690 - 925 mm	1276 - 1525 mm	690 - 925 mm	1	Stück	-	S	564568	15
in der Laibung	440 - 690 mm	730 - 965 mm	400 - 650 mm	690 - 925 mm	1	Stück	-	S	564940	15
in der Laibung	691 - 1065 mm	730 - 965 mm	651 - 1025 mm	690 - 925 mm	1	Stück	-	S	564957	15
in der Laibung	1066 - 1315 mm	730 - 965 mm	1026 - 1275 mm	690 - 925 mm	1	Stück	-	S	564964	15
in der Laibung	1316 - 1565 mm	730 - 965 mm	1276 - 1525 mm	690 - 925 mm	1	Stück	-	S	564971	15

## Fenstergitter Köln in Sondermaßen

zur Befestigung in der Fensterlaibung oder auf der Außenwand

wird individuell nach Ihren Maßangaben gefertigt  
 Bitte die Laibungsbreite und die Laibungshöhe als Maße angeben  
 Füllung Hinweis: Rundstab  
 Rahmenhöhe: 610 - 1000 mm  
 Rahmenstärke: 20 x 20 mm  
 Material Füllung-Ø: 12 mm  
 Anzahl Befestigungspunkte: 4  
 Traverse: ohne



Montagehinweis: Bei Montage des Fenstergitters auf der Außenwand muss das Fenstergitter mindestens so breit sein, dass die Befestigungsbohrungen 80 mm von der Fensterlaibung entfernt sind, sonst besteht die Gefahr, dass das Mauerwerk ausbricht.

Zubehörhinweis: Bitte Befestigungs- und Schrauben-Sets separat bestellen.

Befestigungsart	Laibungsbreite	Laibungshöhe	Rahmenbreite	Rahmenhöhe	VE	PE	Inhalt pro PE	Lieferzeit	Best.-Nr. 4004338...	
Material: Stahl roh, Oberfläche: feuerverzinkt passiviert										
auf der Wand	320 - 570 mm	610 - 1000 mm	400 - 650 mm	610 - 1000 mm	1	Stück	-	S	564575	15
auf der Wand	571 - 945 mm	610 - 1000 mm	651 - 1025 mm	610 - 1000 mm	1	Stück	-	S	564582	15
auf der Wand	946 - 1195 mm	610 - 1000 mm	1026 - 1275 mm	610 - 1000 mm	1	Stück	-	S	564599	15
auf der Wand	1196 - 1445 mm	610 - 1000 mm	1276 - 1525 mm	610 - 1000 mm	1	Stück	-	S	564605	15
in der Laibung	440 - 690 mm	650 - 1040 mm	400 - 650 mm	610 - 1000 mm	1	Stück	-	S	564988	15
in der Laibung	691 - 1065 mm	650 - 1040 mm	651 - 1025 mm	610 - 1000 mm	1	Stück	-	S	564995	15
in der Laibung	1066 - 1315 mm	650 - 1040 mm	1026 - 1275 mm	610 - 1000 mm	1	Stück	-	S	565008	15
in der Laibung	1316 - 1565 mm	650 - 1040 mm	1276 - 1525 mm	610 - 1000 mm	1	Stück	-	S	565015	15

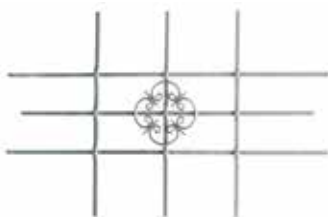

### Fenstergitter Salzburg, individuell kürzbar

Vierkantstab: 12 x 12 mm

Montagehinweis: Wir empfehlen die Montage in der Fensterlaibung (mit Befestigungsset: 554361). Die Stäbe lassen sich für die Laibung passgenau kürzen.

Zubehörhinweis: Befestigungssets sind nicht im Lieferumfang enthalten, können separat bestellt werden.

Gesamtbreite	Gesamthöhe	kürzbar bis	VE	PE	Inhalt pro PE	Lie-ferzeit	Best.-Nr. 4004338...
Material: Stahl roh, Oberfläche: feuerverzinkt							
1140 mm	690 mm	590 x 390 mm	1	Stück	-	L	553548
1680 mm	840 mm	1090 x 510 mm	1	Stück	-	L	553555



### Fenstergitter Friedberg

zur Befestigung auf der Außenwand

Loch: Ø9 mm  
 Länge Lasche: 60 mm  
 Gesamtbreite: 940 mm  
 Gesamthöhe: 740 mm  
 Traverse: 30 x 4 mm  
 Kröpfung: 30 mm

• Stabiles Vollmaterial

Zubehörhinweis: Schrauben sind nicht im Lieferumfang enthalten

VE	PE	Inhalt pro PE	Lieferzeit	Best.-Nr. 4004338...
Material: Stahl roh, Oberfläche: feuerverzinkt, zum Aufschrauben				
1	Stück	-	L	558802
Material: Stahl roh, Oberfläche: feuerverzinkt, weiß kunststoffbeschichtet, zum Aufschrauben				
1	Stück	-	S	558819
Material: Stahl roh, Oberfläche: feuerverzinkt, anthrazit-metallic kunststoffbeschichtet, zum Aufschrauben				
1	Stück	-	S	558826

### Befestigungs-Set Fenstergitter in der Fensterlaibung

Aufnahme: 12 x 12 mm

Setbestandteile: Ein Set bestehend aus: vier Haltern (für Vierkant 12 x 12 mm), vier Sicherheitsschrauben, vier Dübeln, Einstecktiefe 40 mm



VE	PE	Inhalt pro PE	Lieferzeit	Best.-Nr. 4004338...
Material: Stahl roh, Oberfläche: galvanisch blau verzinkt				
1	Pack	4 Set	L	554361

### Befestigungs-Set Fenstergitter auf der Außenwand

Aufnahme: 12 x 12 mm

Montagehinweis: Bei Montage des Fenstergitters auf der Außenwand muss das Fenstergitter mindestens so breit sein, dass die Befestigungsbohrungen 80 mm von der Fensterlaibung entfernt sind, sonst besteht die Gefahr, dass das Mauerwerk ausbricht.

Setbestandteile: Ein Set bestehend aus: vier Haltern (für Vierkant 12 x 12 mm), vier Sicherheitsschrauben, vier Dübeln, Einstecktiefe 40 mm



VE	PE	Inhalt pro PE	Lieferzeit	Best.-Nr. 4004338...
Material: Stahl roh, Oberfläche: galvanisch blau verzinkt				
1	Pack	4 Set	L	554378

### Schrauben-Set, Befestigung von Fenstergittern

Setbestandteile: Ein Set bestehend aus: vier Sicherheits-Schrauben und Dübeln

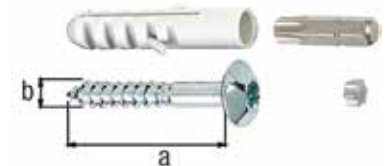

Maß a	Maß b	VE	PE	Inhalt pro PE	Lie-ferzeit	Best.-Nr. 4004338...
Material: Stahl roh, Oberfläche: verzinkt						
50 mm	7 mm	1	Pack	4 St.	L	554385
105 mm	7 mm	1	Pack	4 St.	L	554415

### Distanzhülse für Schrauben

Für-Ø: 5 - 8 mm

Maß a-Ø	Maß b	Maß c-Ø	VE	PE	Inhalt pro PE	Lie-ferzeit	Best.-Nr. 4004338...
Material: Kunststoff (Polystyrol), Farbe: weiß							
20 mm	5 mm	8,5 mm	4	Packung	20 St.	L	338657
20 mm	10 mm	8,5 mm	4	Packung	15 St.	L	338671
20 mm	20 mm	8,5 mm	4	Packung	10 St.	L	338695

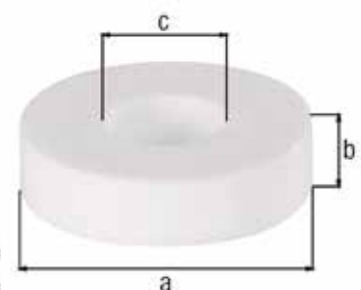

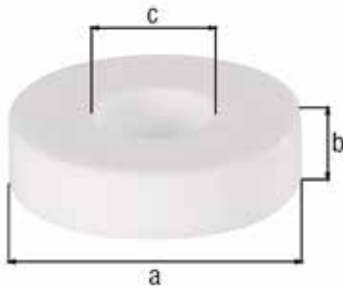

## Distanzhülenset für Schrauben

Für-Ø: 5 - 8 mm

Setbestandteile: Ein Set bestehend aus: je 5 Stück pro Höhe.

Maß a-Ø	Maß b	Maß c-Ø	VE	PE	Inhalt pro PE	Lieferzeit	Best.-Nr. 4004338...
Material: Kunststoff (Polystyrol), Farbe: schwarz							
20 mm	5 / 10 / 20 / 30 mm	8,5 mm	4	Packung	5 St.	L	338725
Material: Kunststoff (Polystyrol), Farbe: weiß							
20 mm	5 / 10 / 20 / 30 mm	8,5 mm	4	Packung	5 St.	L	338718



## Schrauben-Set, Befestigung von Fenstergittern auf Fassaden

Setbestandteile: Ein Beutel bestehend aus: vier Ankerstangen Ø10 mm, verzinkt, für Dämmstärke 80 - 100 mm, vier Dübeln 12 x 60 mm, vier Sicherheits-schrauben M10 x 20 mm, verzinkt, vier Unterlegscheiben, verzinkt und einem Bit

VE	PE	Inhalt pro PE	Lieferzeit	Best.-Nr. 4004338...
Material: Stahl roh, Oberfläche: verzinkt				
1	Beutel	4 Set	L	557768

## Befestigungs-Set Fenstergitter

passend zu individuell angefertigten Fenstergittern Basic I und II, sowie den Modellen Frankfurt, Hamburg, München und Köln



Zubehörhinweis: Die Lieferung erfolgt inkl. Montageschrauben zur Befestigung der Laschen am Fenstergitter. Sicherheitsschrauben zur Befestigung an der Wand sind nicht im Lieferumfang enthalten, können separat bestellt werden.

Setbestandteile: Ein Set bestehend aus: vier Laschen, vier Distanzhülsen und vier Schrauben

VE	PE	Inhalt pro PE	Lieferzeit	Best.-Nr. 4004338...
Material: Stahl roh, Oberfläche: feuerverzinkt				
1	Beutel	4 Set	L	557751
Material: Stahl roh, Oberfläche: feuerverzinkt, matt schwarz kunststoffbeschichtet RAL 9005				
1	Beutel	4 Set	L	557775
Material: Stahl roh, Oberfläche: feuerverzinkt, weiß kunststoffbeschichtet RAL 9010				
1	Beutel	4 Set	L	557782
Material: Stahl roh, Oberfläche: feuerverzinkt, anthrazit kunststoffbeschichtet RAL 7016				
1	Beutel	4 Set	L	557799

## Fenstergitter Amsterdam, Befestigung in der Fensterlaibung

### Ausziehgitter mit Zierelementen

doppelt geführte Querstreben  
Breite Befestigungsplatte: 35 mm  
Breite senkrechte Stäbe: 35 mm

Montagehinweis: Diese Fenstergitter lassen sich in der Breite stufenlos individuell einstellen; für einen dauerhaften Korrosionsschutz ist es erforderlich, dass die Fenstergitter mit Schmiedeeisenfarbe nachbehandelt werden.  
Beachten Sie unser Aufbauvideo unter [www.youtube.de/gah1852](http://www.youtube.de/gah1852)

Zubehörhinweis: Die Lieferung erfolgt inkl. vier Sicherheitsschrauben und Dübel.



min. Breite	max. Breite	Gesamthöhe	Anzahl Traversen	VE	PE	Inhalt pro PE	Lieferzeit	Best.-Nr. 4004338...
Material: Stahl roh, Oberfläche: galvanisch blau verzinkt								
500 mm	650 mm	300 mm	2	1	Stück	-	L	553586
700 mm	1050 mm	300 mm	2	1	Stück	-	L	553593
1000 mm	1500 mm	300 mm	2	1	Stück	-	L	553609
500 mm	650 mm	450 mm	3	1	Stück	-	L	553616
700 mm	1050 mm	450 mm	3	1	Stück	-	L	553623
1000 mm	1500 mm	450 mm	3	1	Stück	-	L	553630
500 mm	650 mm	600 mm	4	1	Stück	-	L	553647
700 mm	1050 mm	600 mm	4	1	Stück	-	L	553654
1000 mm	1500 mm	600 mm	4	1	Stück	-	L	553661

## Fenstergitter Venlo, Befestigung in der Fensterlaibung

### Ausziehgitter ohne Zierelemente

doppelt geführte Querstreben  
Breite Befestigungsplatte: 35 mm  
Breite senkrechte Stäbe: 35 mm

Montagehinweis: Diese Fenstergitter lassen sich in der Breite stufenlos individuell einstellen; für einen dauerhaften Korrosionsschutz ist es erforderlich, dass die Fenstergitter mit Schmiedeeisenfarbe nachbehandelt werden.  
Beachten Sie unser Aufbauvideo unter [www.youtube.de/gah1852](http://www.youtube.de/gah1852)

Zubehörhinweis: Die Lieferung erfolgt inkl. vier Sicherheitsschrauben und Dübel.



min. Breite	max. Breite	Gesamthöhe	Anzahl Traversen	VE	PE	Inhalt pro PE	Lieferzeit	Best.-Nr. 4004338...
Material: Stahl roh, Oberfläche: galvanisch blau verzinkt								
500 mm	650 mm	300 mm	2	1	Stück	-	L	553678
700 mm	1050 mm	300 mm	2	1	Stück	-	L	553685
500 mm	650 mm	450 mm	3	1	Stück	-	L	553692
700 mm	1050 mm	450 mm	3	1	Stück	-	L	553708





### Befestigungs-Set Ausziehgitter im Innenbereich zum Klappen

passend zu Ausziehgittern Amsterdam und Venlo

- Ideal für Kellerfenster
- Die äußere Hauswand wird nicht beeinträchtigt (Außenputz, Dämmung etc.), da das Fenstergitter im Hausinneren vor dem Fenster montiert wird.
- Vor dem Öffnen oder Reinigen des Kellerfensters Bügelschloss entfernen und Fenstergitter herunter klappen.

Montagehinweis: Beachten Sie unser Aufbauvideo unter [www.youtube.de/gah1852](http://www.youtube.de/gah1852)

Zubehörhinweis: Die Lieferung erfolgt inkl. Bügelschloss.  
Schrauben für die Mauermontage liegen dem Ausziehgitter bei.

VE	PE	Inhalt pro PE	Lieferzeit	Best.-Nr. 4004338...
Material: Stahl roh, Oberfläche: weiß kunststoffbeschichtet				
1	Beutel	1 Set	L	557171



### Gitterrostsicherung

mit versenkten Schraublöchern

Gewindestift und Flügelmutter aus Edelstahl  
mit zwei feuerverzinkten Abdecktellern, die auf dem Gitterrost aufliegen  
Länge: 370 mm  
Flacheisen: 20 x 2,8 mm

- höhere Sicherheit durch breitere Auflagefläche

Zubehörhinweis: Die Lieferung erfolgt inkl. Befestigungsmaterial.

VE	PE	Inhalt pro PE	Lieferzeit	Best.-Nr. 4004338...
Material: Stahl roh, Oberfläche: verzinkt				
3	Karte	2 St.	L	901646



### Gitterrostsicherung

Länge: 300 mm  
Flacheisen: 20 x 2,8 mm

Zubehörhinweis: Die Lieferung erfolgt inkl. Ringschraube und Dübel.

VE	PE	Inhalt pro PE	Lieferzeit	Best.-Nr. 4004338...
Material: Stahl roh, Oberfläche: verzinkt				
5	Karte	2 St.	L	901622

# FAHNENMASTEN UND GARTENPRODUKTE

Gemacht, um zu halten.

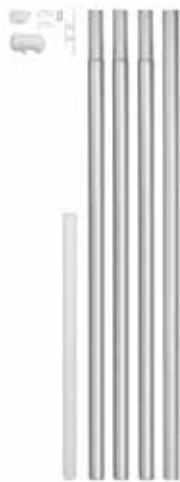

### Fahnenmast, zylindrische Form

Gesamthöhe: 6200 mm  
 Höhe über Boden: 5750 mm  
 Rohr-Ø: 50 mm

- Montagehinweis:** Der Fahnenmast ist für eine max. Fahnengröße von 1,75m<sup>2</sup> ausgelegt. Ab Windstärke 6 (39 - 49 km/h) muss die Fahne aus Sicherheitsgründen eingeholt werden.
- Zubehörhinweis:** Fahnen sind nicht im Lieferumfang enthalten, können separat bestellt werden.
- Setbestandteile:** Ein Set bestehend aus: vier Standrohren, Ø50 mm, einem Bodenrohr Ø45 mm, Gesamtlänge 900 mm, davon 450 mm im Boden, Seilbeschlägen und einem Hisseil

VE	PE	Inhalt pro PE	Lieferzeit	Best.-Nr. 4004338...
Material: Aluminium, Oberfläche: blank, zum Einbetonieren				
1	Karton	1 Set	L	639693

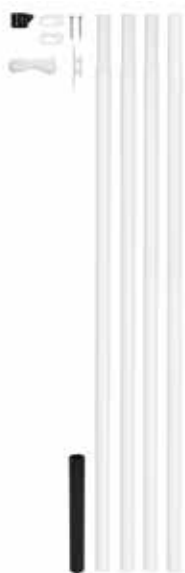

### Fahnenmast, zylindrische Form

Gesamthöhe: 6150 mm  
 Höhe über Boden: 5750 mm  
 Rohr-Ø: 42 mm  
 Materialstärke: 1,25 mm

- Montagehinweis:** Der Fahnenmast ist für eine max. Fahnengröße von 1,75m<sup>2</sup> ausgelegt. Ab Windstärke 6 (39 - 49 km/h) muss die Fahne aus Sicherheitsgründen eingeholt werden.
- Zubehörhinweis:** Fahnen sind nicht im Lieferumfang enthalten, können separat bestellt werden.
- Setbestandteile:** Ein Set bestehend aus: vier Standrohren, je 1,65 m lang, Ø42 mm, einem Bodenrohr, Seilbeschläge und einem Hisseil

VE	PE	Inhalt pro PE	Lieferzeit	Best.-Nr. 4004338...
Material: Stahl roh, Oberfläche: zinkphosphatiert, weiß kunststoffbeschichtet, zum Einbetonieren				
1	Karton	1 Set	L	639709



### Halter für Fahnenmasten zur Befestigung an der Wand

Anzahl Löcher: 4  
 Platte: 200 x 120 mm  
 für Rohr-Ø: 42 mm  
 Einstecktiefe: 180 mm  
 Aufnahmerohr-Ø: 48 mm  
 Materialstärke: 5,00 mm

- Zubehörhinweis:** Die Lieferung erfolgt inkl. Rändelschraube zum Festklemmen des Fahnenmastes.

VE	PE	Inhalt pro PE	Lieferzeit	Best.-Nr. 4004338...
Material: Stahl roh, Oberfläche: feuerverzinkt				
1	Stück	-	L	639815

## Fahne, Motiv Deutschland

mit zwei eingestanzten Ösen zur Befestigung an allen gängigen Fahnenmasten  
 Breite: 1500 mm  
 Höhe: 900 mm



VE	PE	Inhalt pro PE	Lieferzeit	Best.-Nr. 4004338...
Material: Polyester, Farbe: schwarz / rot / gold				
1	Beutel	1 St.	L	639907

### Stauraumbrücke

zur Befestigung an der Wand und unter der Decke  
 Loch: Ø8,5 mm  
 Materialstärke: 5,00 mm

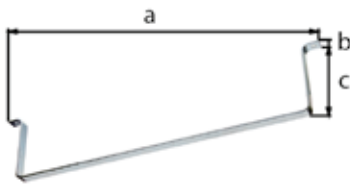

- Die Stauraumbrücke ermöglicht eine platzsparende Verstauerung an Wänden und Decken. Auch ausgelegt für die Aufbewahrung von einem Biertisch und zwei Bierbänken kann sie vertikal oder horizontal eingesetzt werden.

Maß a	Maß b	Maß c	VE	PE	Inhalt pro PE	Lieferzeit	Best.-Nr. 4004338...
Material: Stahl roh, Oberfläche: galvanisch verzinkt							
790 mm	25 mm	165 mm	1	Stück	-	L	802387



### Zaunpfosten aus T-Profil

zur Befestigung von Querriegeln  
 Materialstärke: 5,00 mm

Montagehinweis: Die Laschen zur Querriegelbefestigung werden in gewünschter Höhe auf den T-Eisenpfosten aufgeschlagen und durch Anschrauben der Querriegel fest eingeklemmt.

Zubehörhinweis: Die Lieferung erfolgt inkl. zwei Laschen Nr. 211561

Maß a	Maß b	Länge	VE	PE	Inhalt pro PE	Lieferzeit	Best.-Nr. 4004338...
Material: Stahl roh, Oberfläche: feuerverzinkt passiviert							
40 mm	40 mm	1200 mm	1	Stück	-	L	212438

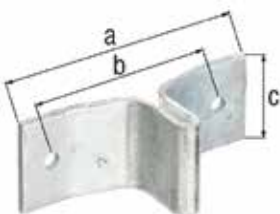

### Lasche für Zaunpfosten aus T-Profil

passend zu Zaunpfosten Nr. 212421ff.  
 Anzahl Löcher: 2  
 Materialstärke: 3,00 mm

Maß a	Maß b	Maß c	Loch	VE	PE	Inhalt pro PE	Lieferzeit	Best.-Nr. 4004338...
Material: Stahl roh, Oberfläche: feuerverzinkt								
114 mm	85 mm	40 mm	Ø7 mm	10	Stück	-	L	211554
148 mm	108 mm	40 mm	Ø9 mm	10	Stück	-	L	211561

## Einschraub-Bodenhülse

für alle Standrohre von Ø17 bis 33 mm geeignet

- Mit integrierter Einschraubhilfe

Maß a	VE	PE	Inhalt pro PE	Lie-ferzeit	Best.-Nr. 4004338...
Material: Kunststoff, Farbe: schwarz / rot					
400 mm	10	Stück	-	L	609955



## Einschraub-Bodenhülse für Rohrpfosten

Gesamtlänge ohne Einsätze: 550 mm  
Einschraubtiefe: 510 mm

- Für schnelle und einfache Montage von Hinweisschildern, Wäschespinnen, Fahnenmasten etc.

Montagehinweis: Verwendung mit bis zu fünf Kunststoff-Reduzierhülsen möglich: ohne Reduzierhülse: für Rohre Ø60 bis 65 mm, mit der 1. Reduzierhülse: für Rohre Ø55 mm, mit der 2. Reduzierhülse: für Rohre Ø50 mm, mit der 3. Reduzierhülse: für Rohre Ø40 bis 42 mm, mit der 4. Reduzierhülse: für Rohre Ø38 mm, mit der 5. Reduzierhülse: für Rohre Ø25 mm

Zubehörhinweis: Die Lieferung erfolgt inkl. Reduzierhülsen, Abdeckkappe und Flügel-schraube.

Maß a	VE	PE	Inhalt pro PE	Lie-ferzeit	Best.-Nr. 4004338...
Material: Stahl roh, Oberfläche: feuerverzinkt					
570 mm	1	Stück	-	L	610227

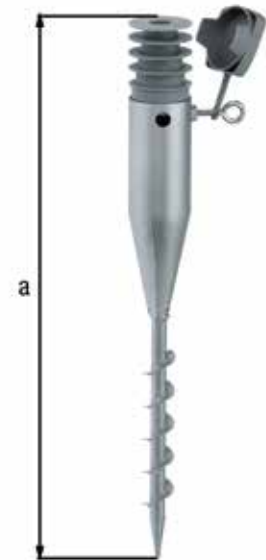

## Zubehör-Set Einschraub-Bodenhülse

passend zu Einschraubhülse Nr. 610227

Setbestandteile: Ein Set bestehend aus: fünf Reduzierhülsen, einer Kappe, einer Ring-schraube



VE	PE	Inhalt pro PE	Lieferzeit	Best.-Nr. 4004338...
Material: Kunststoff, Farbe: grau				
1	Beutel	-	L	609948

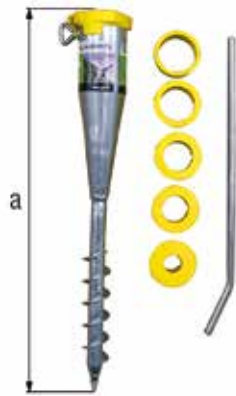

### Einschraub-Bodenhülse für Rohre

für alle Standrohre von Ø25 bis 65 mm geeignet

Zubehörhinweis: Die Lieferung erfolgt inkl. einem Einschraubwerkzeug, 440 mm lang.

Maß a	VE	PE	Inhalt pro PE	Lie-ferzeit	Best.-Nr. 4004338...
Material: Stahl roh, Oberfläche: feuerverzinkt					
560 mm	8	Stück	-	L	610630
560 mm	100	Stück	-	L	610647

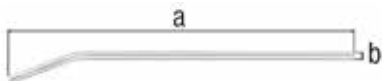

### Einschraub-Werkzeug für Einschraub-Bodenhülsen

passend zu Einschraub-Bodenhülsen Nr. 610227

Maß a	Maß b-Ø	VE	PE	Inhalt pro PE	Lie-ferzeit	Best.-Nr. 4004338...
Material: Stahl roh, Oberfläche: galvanisch verzinkt, dickschichtpassiviert						
500 mm	12 mm	1	Stück	-	L	610289

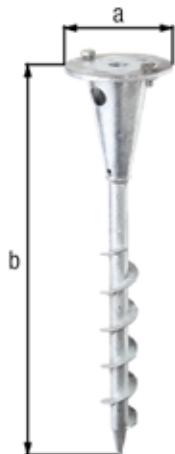

### Einschraub-Bodenhülse mit Platte

für unterschiedliche Halterungen

Anzahl Löcher: 2  
Loch: M8  
Loch: M8

• An diesem stabilen Anker können unterschiedliche Halterungen angeschraubt werden. So lassen sich beispielsweise Haustiere anbinden, Fahrräder und Spielgeräte aufstellen oder Sonnenschirme und Partyzelte befestigen.

Zubehörhinweis: Passend z.B. für Fahrradhalter Nr. 692377, Partyzelthalter Nr. 657253, Sonnenschirmhalter Nr. 657246

Maß a-Ø	Maß b	VE	PE	Inhalt pro PE	Lie-ferzeit	Best.-Nr. 4004338...
Material: Stahl roh, Oberfläche: feuerverzinkt						
100 mm	400 mm	1	Stück	-	L	657222

## Befestigungsbügel

auch für Einschraub-Bodenhülse Nr. 657222  
Loch: Ø8,5 mm

- Zum Sichern von wertvollen Gegenständen, Gartenmöbeln oder zum Anbinden von Haustieren.

Maß a-Ø	Maß b	VE	PE	Inhalt pro PE	Lieferzeit	Best.-Nr. 4004338...
Material: Stahl roh, Oberfläche: feuerverzinkt, zum Aufschrauben						
100 mm	12 mm	1	Stück	-	L	657239



## Befestigungswinkel

auch für Einschraub-Bodenhülse Nr. 657222  
Loch: Ø8,5 mm

- Zum Sichern von wertvollen Gegenständen, Gartenmöbeln oder zum Anbinden von Haustieren.

Maß a-Ø	Maß b	VE	PE	Inhalt pro PE	Lieferzeit	Best.-Nr. 4004338...
Material: Stahl roh, Oberfläche: feuerverzinkt, zum Aufschrauben						
100 mm	150 mm	1	Stück	-	L	657260

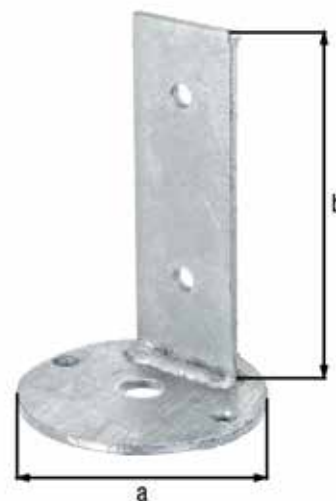

## Halter für Sonnenschirme

auch für Einschraub-Bodenhülse Nr. 657222  
Loch: Ø8,5 mm  
Für-Ø: 20 - 38 mm

- Zur Aufnahme von Sonnenschirm-Standrohren
- Mit Klemmschraube

Maß a-Ø	Maß b	Maß c	VE	PE	Inhalt pro PE	Lieferzeit	Best.-Nr. 4004338...
Material: Stahl roh, Oberfläche: feuerverzinkt, zum Aufschrauben							
100 mm	125 mm	42,4 mm	1	Stück	-	L	657246







### Halter für Partyzelte

auch für Einschraub-Bodenhülse Nr. 657222  
 Loch: Ø8,5 mm  
 Für-Ø: 21 - 32 mm

- Bewegliche Aufnahme für Partyzelt-Standrohre.
- Mit Klemmschraube

Maß a-Ø	Maß b	VE	PE	Inhalt pro PE	Lie-ferzeit	Best.-Nr. 4004338...
Material: Stahl roh, Oberfläche: feuerverzinkt, zum Aufschrauben						
100 mm	80 mm	1	Stück	-	L	657253

## Universalpfosten

Anzahl Löcher: 4  
 Loch: Ø10,5 mm  
 Länge: 1020 mm  
 Materialstärke: 2,00 mm

Maß a	Maß b	Maß c	Maß d	VE	PE	Inhalt pro PE	Lie- ferzeit	Best.-Nr. 4004338...
Material: Stahl roh, Oberfläche: feuerverzinkt, zum Aufschrauben								
100 mm	100 mm	-	-	1	Stück	-	L	700218



## Universalpfosten direkt gegen Platte geschweißt

zur Befestigung an der Wangenseite von Treppen, Mauern etc.  
 Anzahl Löcher: 4  
 Loch: Ø10,5 mm  
 Länge: 1150 mm  
 Materialstärke: 2,00 mm

Maß a	Maß b	Maß c	Maß d	VE	PE	Inhalt pro PE	Lie- ferzeit	Best.-Nr. 4004338...
Material: Stahl roh, Oberfläche: feuerverzinkt, zum Anschrauben								
100 mm	100 mm	-	-	1	Stück	-	L	700225



## Universalpfosten mit 70 mm Abstand gegen Platte geschweißt

zur Befestigung an der Wangenseite von Treppen, Mauern etc.  
 Anzahl Löcher: 4  
 Loch: Ø10,5 mm  
 Länge: 1150 mm  
 Materialstärke: 2,00 mm

Maß a	Maß b	Maß c	Maß d	VE	PE	Inhalt pro PE	Lie- ferzeit	Best.-Nr. 4004338...
Material: Stahl roh, Oberfläche: feuerverzinkt, zum Aufschrauben								
100 mm	100 mm	-	-	1	Stück	-	L	700232





### Universalpfosten mit 120 mm Abstand gegen Platte geschweißt

zur Befestigung an der Wangenseite von Treppen, Mauern etc.  
 Anzahl Löcher: 4  
 Loch: Ø10,5 mm  
 Länge: 1150 mm  
 Materialstärke: 2,00 mm

Maß a	Maß b	Maß c	Maß d	VE	PE	Inhalt pro PE	Lie-ferzeit	Best.-Nr. 4004338...
Material: Stahl roh, Oberfläche: feuerverzinkt, zum Aufschrauben								
100 mm	100 mm	-	-	1	Stück	-	L	700256



### Universalpfosten

Anzahl Löcher: 2  
 Loch: Ø10,5 mm  
 Länge: 950 mm  
 Materialstärke: 10,00 mm  
 Materialstärke Pfosten: 2,00 mm

Maß a	Maß b	Maß c	Maß d	VE	PE	Inhalt pro PE	Lie-ferzeit	Best.-Nr. 4004338...
Material: Stahl roh, Oberfläche: feuerverzinkt, zum Aufschrauben								
200 mm	40 mm	-	-	1	Stück	-	L	700300



### Pfostenkappe für Universalpfosten

Maß a	Maß b	VE	PE	Inhalt pro PE	Lie-ferzeit	Best.-Nr. 4004338...
Material: Kunststoff, Farbe: schwarz						
30 mm	30 mm	5	Karte	4 St.	L	701956

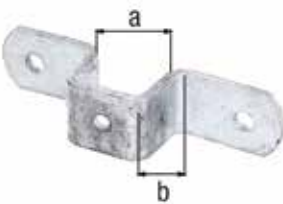

### Befestigungslasche für Universalpfosten

zur Montage der Querlattung an Pfosten 30 x 30 mm  
 Schenkellänge: 135 mm

Maß a	Maß b	VE	PE	Inhalt pro PE	Lie-ferzeit	Best.-Nr. 4004338...
Material: Stahl roh, Oberfläche: feuerverzinkt						
30 mm	30 mm	10	Stück	-	L	701505

### Befestigungslasche für Universalpfosten

zur Montage der Querlattung an Eckpfosten 30 x 30 mm  
Schenkellänge: 119 mm

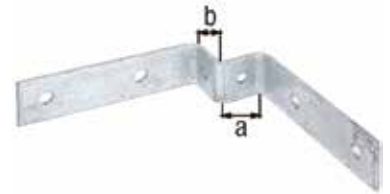

Maß a	Maß b	VE	PE	Inhalt pro PE	Lieferzeit	Best.-Nr. 4004338...
Material: Stahl roh, Oberfläche: feuerverzinkt						
30 mm	30 mm	10	Stück	-	L	701536

### Handlaufstütze für Universalpfosten

zur Befestigung von Handläufen aus Holz, Aluminium usw.  
für Pfosten: 30 x 30 mm  
Plattenstärke: 3 mm

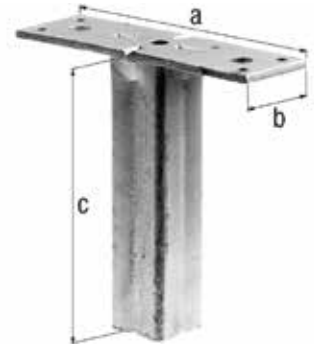

Maß a	Maß b	Maß c	VE	PE	Inhalt pro PE	Lieferzeit	Best.-Nr. 4004338...
Material: Stahl roh, Oberfläche: feuerverzinkt							
104 mm	30 mm	-	10	Stück	-	L	701901

### Handlaufstütze für Universalpfosten

zur Befestigung von Handläufen aus Holz, Aluminium usw.  
verstellbar von: 45 - 90 °  
für Pfosten: 30 x 30 mm  
Plattenstärke: 3 mm

Montagehinweis: Die Auflageplatte ist beweglich gelagert und von 90° bis 45° verstellbar, um Handläufe dem Treppenwinkel anpassen zu können.

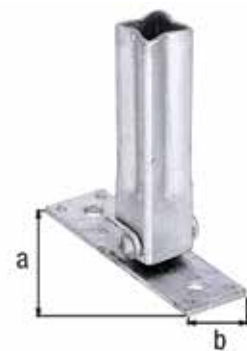

Maß a	Maß b	VE	PE	Inhalt pro PE	Lieferzeit	Best.-Nr. 4004338...
Material: Stahl roh, Oberfläche: feuerverzinkt						
104 mm	30 mm	10	Stück	-	L	701512

# **PFOSTENTRÄGER UND EINSCHLAG-BODENHÜLSEN**

Gemacht, um zu halten.

# LEISTUNGSERKLÄRUNG

GAH/LE-004 vom 14.07.2020

- Produkttyp: ETA 10/0210 Pfostenträger  
Typ Nr.: 326, 327, 345, 365, 365v, 366, 367, 394, 451, 472, 480, 481, 665
- Verwendungszweck: Pfostenträger zur Abstützung von Holzsäulen und Pfosten als tragende Elemente
- Hersteller:  
Gust. Alberts GmbH & Co. KG  
Blumenthal 2  
58849 Herscheid  
Herstellerwerke 6166, 6167, 6168
- Bevollmächtigter: Entfällt
- Bewertungssystem: 2+
- + 7 technische Spezifikationen und notifizierte Stellen:**

	Name	Nr.	Bewertungssystem	Referenzdokument	EAD (ETAG) Nr. / EN Norm
Technische Bewertung	ETA Danmark A/S	--	2+	ETA 10 / 0210 vom 02.07.2015	ETAG015:2013-04
Werkseigene Produktionskontrolle	Karlsruher Institut für Technologie	0769	2+	0769-CPR-6166-01 0769-CPR-6167-01 0769-CPR-6168-01	

## 8. Erklärte Leistungen:

Wesentliche Merkmale	Leistung	ETA Abschnitt / EN Norm
Charakteristische Tragfähigkeit	Siehe Anhang	Anhang B der ETA
Steifigkeit	Keine Leistung festgelegt	
Duktilität beim zyklischen Testen	Keine Leistung festgelegt	
Brandverhalten	Euroklasse A1	DIN EN 13501-1: 2010-01
Hygiene, Gesundheit und Umweltschutz	Das Produkt enthält keine gefährlichen Stoffe, die in TR 034 vom März 2012 angegeben sind	ETA Punkt 3
Nachhaltiger Gebrauch natürlicher Ressourcen	Keine Leistung festgelegt	
Dauerhaftigkeit	Stahl S235JR, feuerverzinkt >55 µm Nutzungsstufe 1, 2 und 3 Edelstahl rostfrei 1.4301 Nutzungsstufe 3	EN 1461:2009-10 EN 10088-3:2014-12 ETA II - Punkt 3.11
Identifizierung	Siehe Anhang	Siehe Anhang A der ETA 10/0210

- Die Leistung des Produkts gemäß Nr. 1 entspricht der erklärten Leistung nach Nr. 8. Verantwortlich für die Erstellung dieser Leistungserklärung im Einklang mit der (EU)305/2011 ist allein der Hersteller gemäß Nr. 3. Unterzeichnet für den Hersteller und im Namen des Herstellers von:

**Lukas Sonntag**

Name

**Leiter Qualitätsmanagement**

Funktion









**Herscheid, den 14. Juli 2020**

Ort / Datum der Ausstellung

i.A.

Unterschrift

# RICHTWERTTABELLE

	CE	CE	CE	CE	CE	CE													CE
 max. 2,50 m Höhe max. 120 m			●	●	●	●	●	●	●	●	●	●	●	●	●	●	●	●	●
 max. 2,50 m Höhe max. 150 m	●	●	●	●		●		●	●	●	●	●	●	●	●	●	●	●	●
 max. 1,80 m Höhe max. 120 m	●	●	●		●			●	●	●	●	●	●	●	●			●	●
 max. 1,80 m Höhe max. 150 m	●	●	●					●	●	●	●	●	●	●	●			●	●
 max. 1,80 m Höhe max. 180 m	●																		
 max. 2,50 m Höhe max. 180 m	●	●	●																
 max. 2,00 m Höhe max. 180 m	●	●	●																
 max. 2,50 m Höhe max. 2,60 m	●																		
 max. 2,50 m Höhe max. 2,60 m	●																		

## H-Pfostenträger

Anzahl Löcher: 4  
 Loch: Ø11 mm  
 Materialstärke: 5,00 mm

Montagehinweis: Statisch geeignet für hohe Flecht- und Sichtschutzzäune und für Holzkonstruktionen sowie Holzzäune gemäß Richtwerttabelle.

Zubehörhinweis: Passendes Befestigungsmaterial finden Sie im Bereich „Schrauben und Zubehör“.

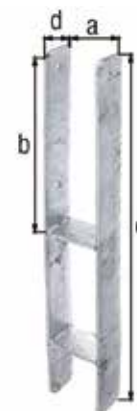

Maß a	Maß b	Maß c	Maß d	VE	PE	Inhalt pro PE	Lieferzeit	Best.-Nr. 4004338...
Material: Stahl roh, Oberfläche: feuerverzinkt, zum Einbetonieren, mit CE-Kennzeichnung nach ETA-10/0210								
71 mm	300 mm	600 mm	60 mm	1	Stück	-	L	213800
81 mm	300 mm	600 mm	60 mm	1	Stück	-	L	213817
91 mm	300 mm	600 mm	60 mm	1	Stück	-	L	213824
101 mm	300 mm	600 mm	60 mm	1	Stück	-	L	203917
111 mm	300 mm	600 mm	60 mm	1	Stück	-	L	203924
116 mm	300 mm	600 mm	60 mm	1	Stück	-	L	203931
121 mm	300 mm	600 mm	60 mm	1	Stück	-	L	203948

## H-Pfostenträger

Anzahl Löcher: 4  
 Loch: Ø11 mm  
 Materialstärke: 6,00 mm

Montagehinweis: Statisch geeignet für Carports, hohe Flecht- und Sichtschutzzäune und für Holzkonstruktionen sowie Holzzäune gemäß Richtwerttabelle.

Zubehörhinweis: Passendes Befestigungsmaterial finden Sie im Bereich „Schrauben und Zubehör“.

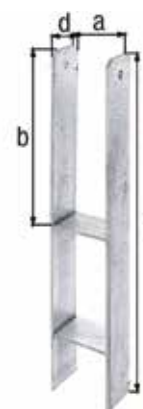

Maß a	Maß b	Maß c	Maß d	VE	PE	Inhalt pro PE	Lieferzeit	Best.-Nr. 4004338...
Material: Stahl roh, Oberfläche: feuerverzinkt, zum Einbetonieren, mit CE-Kennzeichnung nach ETA-10/0210								
91 mm	300 mm	600 mm	60 mm	1	Stück	-	L	213626
95 mm	300 mm	600 mm	60 mm	1	Stück	-	L	213886
101 mm	300 mm	600 mm	60 mm	1	Stück	-	L	213831
111 mm	300 mm	600 mm	60 mm	1	Stück	-	L	213879
116 mm	300 mm	600 mm	60 mm	1	Stück	-	L	213916
121 mm	300 mm	600 mm	60 mm	1	Stück	-	L	213848
141 mm	300 mm	600 mm	60 mm	1	Stück	-	L	213893
91 mm	300 mm	800 mm	60 mm	1	Stück	-	L	219925
111 mm	300 mm	800 mm	60 mm	1	Stück	-	L	219949
116 mm	300 mm	800 mm	60 mm	1	Stück	-	L	208417
121 mm	300 mm	800 mm	60 mm	1	Stück	-	L	208424
141 mm	300 mm	800 mm	60 mm	1	Stück	-	L	208431



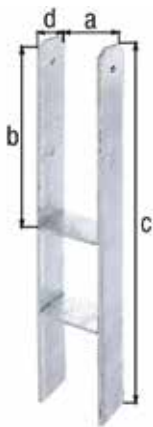

### H-Pfostenträger

Anzahl Löcher: 4  
 Loch: Ø13 mm  
 Materialstärke: 8,00 mm

Montagehinweis: Statisch geeignet für Carports, Torpfosten, hohe Flecht- und Sichtschutzzäune und für Holzkonstruktionen sowie Holzzäune gemäß Richtwertta-  
 belle.

Zubehörhinweis: Passendes Befestigungsmaterial finden Sie im Bereich „Schrauben und  
 Zubehör“.

Maß a	Maß b	Maß c	Maß d	VE	PE	Inhalt pro PE	Lie- ferzeit	Best.-Nr. 4004338...
Material: Stahl roh, Oberfläche: feuerverzinkt, zum Einbetonieren, mit CE-Kennzeichnung nach ETA-10/0210								
116 mm	400 mm	800 mm	80 mm	1	Stück	-	L	208448
121 mm	400 mm	800 mm	80 mm	1	Stück	-	L	205003
141 mm	400 mm	800 mm	80 mm	1	Stück	-	L	205010
161 mm	400 mm	800 mm	80 mm	1	Stück	-	L	208455

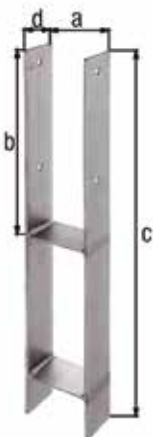

### H-Pfostenträger

Anzahl Löcher: 4  
 Loch: Ø11 mm  
 Materialstärke: 4,00 mm

Zubehörhinweis: Passendes Befestigungsmaterial finden Sie im Bereich „Schrauben und  
 Zubehör“.

Maß a	Maß b	Maß c	Maß d	VE	PE	Inhalt pro PE	Lie- ferzeit	Best.-Nr. 4004338...
Material: Edelstahl, zum Einbetonieren								
91 mm	300 mm	600 mm	60 mm	1	Stück	-	L	213718



### U-Pfostenträger mit Betonanker aus Riffelstahl

Anzahl Löcher: 6  
 Loch: Ø11 mm  
 Betonanker-Ø: 16 mm  
 Materialstärke: 4,00 mm

Montagehinweis: Statisch nicht geeignet für hohe Flecht- und Sichtschutzzäune. Geeignet  
 für Holzkonstruktionen sowie Holzzäune gemäß Richtwertta-  
 belle.

Zubehörhinweis: Passendes Befestigungsmaterial finden Sie im Bereich „Schrauben und  
 Zubehör“.

Maß a	Maß b	Maß c	Maß d	VE	PE	Inhalt pro PE	Lie- ferzeit	Best.-Nr. 4004338...
Material: Stahl roh, Oberfläche: feuerverzinkt, zum Einbetonieren, mit CE-Kennzeichnung nach ETA-10/0210								
71 mm	104 mm	200 mm	60 mm	1	Stück	-	L	214234
75 mm	104 mm	200 mm	60 mm	1	Stück	-	L	214241
81 mm	104 mm	200 mm	60 mm	1	Stück	-	L	214258
91 mm	104 mm	200 mm	60 mm	1	Stück	-	L	214265
101 mm	104 mm	200 mm	60 mm	1	Stück	-	L	214289
121 mm	104 mm	200 mm	60 mm	1	Stück	-	L	214296
141 mm	104 mm	200 mm	60 mm	1	Stück	-	L	214302

### U-Pfostenträger mit Betonanker aus Riffelstahl

mit seitlicher Pfostenauflage für konstruktiven Holzschutz

Anzahl Löcher: 6  
Loch: Ø11 mm  
Betonanker-Ø: 16 mm  
Materialstärke: 4,00 mm

Montagehinweis: Statisch nicht geeignet für hohe Flecht- und Sichtschutzzäune.

Zubehörhinweis: Passendes Befestigungsmaterial finden Sie im Bereich „Schrauben und Zubehör“.

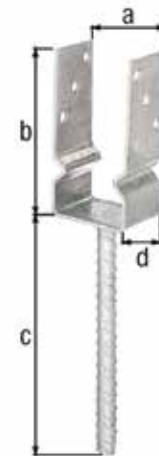

Maß a	Maß b	Maß c	Maß d	Maß e	VE	PE	Inhalt pro PE	Lieferzeit	Best.-Nr. 4004338...
Material: Stahl roh, Oberfläche: feuerverzinkt, zum Einbetonieren									
71 mm	150 mm	200 mm	60 mm	100 mm	1	Stück	-	L	208509
91 mm	150 mm	200 mm	60 mm	100 mm	1	Stück	-	L	208523

### U-Pfostenträger mit extra langem Betonanker aus Riffelstahl

Anzahl Löcher: 6  
Loch: Ø11 mm  
Betonanker-Ø: 16 mm  
Materialstärke: 4,00 mm

Montagehinweis: Statisch nicht geeignet für hohe Flecht- und Sichtschutzzäune. Geeignet für Holzkonstruktionen sowie Holzzäune gemäß Richtwerttabelle.

Zubehörhinweis: Passendes Befestigungsmaterial finden Sie im Bereich „Schrauben und Zubehör“.



Maß a	Maß b	Maß c	Maß d	VE	PE	Inhalt pro PE	Lieferzeit	Best.-Nr. 4004338...	
Material: Stahl roh, Oberfläche: feuerverzinkt, zum Einbetonieren									
91 mm	100 mm	400 mm	60 mm	1	Stück	-	L	214401	
101 mm	100 mm	400 mm	60 mm	1	Stück	-	L	214418	
121 mm	100 mm	400 mm	60 mm	1	Stück	-	L	212711	

### U-Pfostenträger mit Betonanker aus Rundstahl

Anzahl Löcher: 6  
Loch: Ø11 mm  
Betonanker-Ø: 16 mm  
Materialstärke: 4,00 mm

Montagehinweis: Statisch nicht geeignet für hohe Flecht- und Sichtschutzzäune.

Zubehörhinweis: Passendes Befestigungsmaterial finden Sie im Bereich „Schrauben und Zubehör“.



Maß a	Maß b	Maß c	Maß d	VE	PE	Inhalt pro PE	Lieferzeit	Best.-Nr. 4004338...	
Material: Stahl roh, Oberfläche: feuerverzinkt, zum Einbetonieren, mit CE-Kennzeichnung nach ETA-10/0210									
71 mm	104 mm	200 mm	60 mm	1	Stück	-	L	214043	
81 mm	104 mm	200 mm	60 mm	1	Stück	-	L	214067	
91 mm	104 mm	200 mm	60 mm	1	Stück	-	L	214074	
101 mm	104 mm	200 mm	60 mm	1	Stück	-	L	214098	
121 mm	104 mm	200 mm	60 mm	1	Stück	-	L	214104	



### U-Pfostenträger mit Betonanker aus Rundstahl

Anzahl Löcher: 6  
 Loch: Ø11 mm  
 Betonanker-Ø: 16 mm  
 Materialstärke: 4,00 mm

Montagehinweis: Statisch nicht geeignet für hohe Flecht- und Sichtschutzzäune.

Zubehörhinweis: Passendes Befestigungsmaterial finden Sie im Bereich „Schrauben und Zubehör“.

	Maß a	Maß b	Maß c	Maß d	VE	PE	Inhalt pro PE	Lie-ferzeit	Best.-Nr. 4004338...
Material: Edelstahl, zum Einbetonieren									
VA	71 mm	104 mm	200 mm	60 mm	1	Stück	-	L	214203
VA	91 mm	104 mm	200 mm	60 mm	1	Stück	-	L	214210

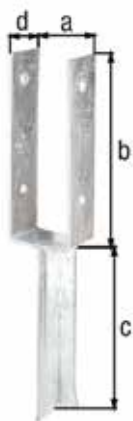

### U-Pfostenträger mit Betonanker aus T-Eisen

Anzahl Löcher: 4  
 Loch: Ø11 mm  
 Betonanker: 40 x 4 mm  
 Materialstärke: 4,00 mm

Montagehinweis: Statisch geeignet für Zaunhöhen bis maximal 1500 mm bei normalem Pfostenabstand und geeignet für Holzkonstruktionen sowie Holzzäune gemäß Richtwerttabelle. Die Pfostenträger-Schenkel müssen senkrecht zum Zaunverlauf montiert werden, um die starken, seitlichen Windkräfte abzufangen.

Zubehörhinweis: Passendes Befestigungsmaterial finden Sie im Bereich „Schrauben und Zubehör“.

	Maß a	Maß b	Maß c	Maß d	VE	PE	Inhalt pro PE	Lie-ferzeit	Best.-Nr. 4004338...
Material: Stahl roh, Oberfläche: feuerverzinkt, zum Einbetonieren, mit CE-Kennzeichnung nach ETA-10/0210									
	71 mm	200 mm	200 mm	50 mm	1	Stück	-	L	216740
	91 mm	200 mm	200 mm	50 mm	1	Stück	-	L	216771
	101 mm	200 mm	200 mm	50 mm	1	Stück	-	L	216795



### U-Pfostenträger

Ausführung: breitenverstellbar

geeignet für Holzpfostenstärken von 71 bis 131 mm  
 Anzahl Löcher: 10  
 Loch: Ø11 mm  
 Riffelstahl-Ø: 19 mm  
 Bodenabstand: 90 mm  
 Materialstärke: 5,00 mm

Montagehinweis: Statisch nicht geeignet für hohe Flecht- und Sichtschutzzäune.

Zubehörhinweis: Passendes Befestigungsmaterial finden Sie im Bereich „Schrauben und Zubehör“.

	Maß a	Maß b	Maß c	Maß d	VE	PE	Inhalt pro PE	Lie-ferzeit	Best.-Nr. 4004338...
Material: Stahl roh, Oberfläche: galvanisch gelb verzinkt, zum Aufschrauben									
	71 - 131 mm	110 mm	70 mm	70 mm	1	Stück	-	L	214500

## U-Pfostenträger mit Betonanker aus Riffelstahl

### Ausführung: breitenverstellbar

geeignet für Holzpfostenstärken von 71 bis 131 mm

Anzahl Löcher: 6

Loch: Ø11 mm

Betonanker-Ø: 16 mm

Materialstärke: 5,00 mm

Montagehinweis: Statisch nicht geeignet für hohe Flecht- und Sichtschutzzäune. Geeignet für Holzkonstruktionen sowie Holzzäune gemäß Richtwerttabelle.

Zubehörhinweis: Passendes Befestigungsmaterial finden Sie im Bereich „Schrauben und Zubehör“.

Maß a	Maß b	Maß c	Maß d	VE	PE	Inhalt pro PE	Lieferzeit	Best.-Nr. 4004338...
-	110 mm	200 mm	70 mm	1	Stück	-	L	214494

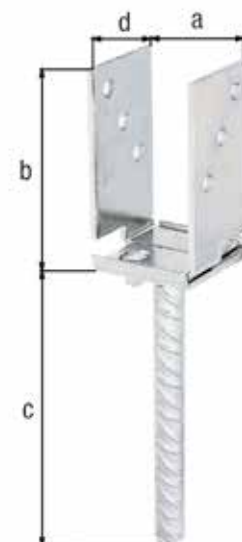

## U-Pfostenträger

### Ausführung: höhen- und breitenverstellbar

geeignet für Holzpfostenstärken von 71 bis 161 mm

Anzahl Löcher: 10

Loch: Ø11 mm

Plattenstärke: 5 mm

Materialstärke: 5,00 mm

• Bodenabstand auch im montierten Zustand höhenverstellbar von 150 bis 190 mm durch Gewinde M20.

Montagehinweis: Geeignet für Holzkonstruktionen sowie Holzzäune gemäß Richtwerttabelle.

Zubehörhinweis: Passendes Befestigungsmaterial finden Sie im Bereich „Schrauben und Zubehör“.

Maß a	Maß b	Maß c	Maß d	Maß e	VE	PE	Inhalt pro PE	Lieferzeit	Best.-Nr. 4004338...
-	120 mm	-	70 mm	100 mm	1	Stück	-	L	218058



## U-Pfostenträger mit Betonanker aus Riffelstahl

### Ausführung: höhen- und breitenverstellbar

geeignet für Holzpfostenstärken von 71 bis 161 mm

Anzahl Löcher: 6

Loch: Ø11 mm

Betonanker-Ø: 24 mm

Materialstärke: 5,00 mm

• Bodenabstand auch im montierten Zustand höhenverstellbar um 60 mm.

Montagehinweis: Geeignet für Holzkonstruktionen sowie Holzzäune gemäß Richtwerttabelle.

Zubehörhinweis: Passendes Befestigungsmaterial finden Sie im Bereich „Schrauben und Zubehör“.

Maß a	Maß b	Maß c	Maß d	Maß e	VE	PE	Inhalt pro PE	Lieferzeit	Best.-Nr. 4004338...
-	110 mm	-	70 mm	250 mm	1	Stück	-	L	219901



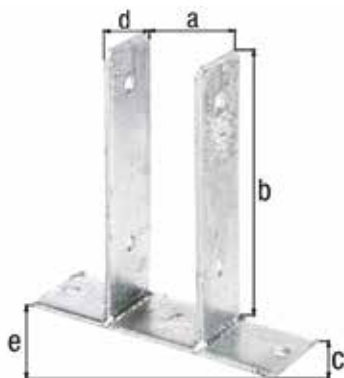

### U-Pfostenträger

Anzahl Löcher: 6  
 Loch: Ø11 mm  
 Materialstärke: 4,00 mm

Montagehinweis: Statisch geeignet für Jäger-, Bohlen- und Lattenzäune bis maximal 1800 mm sowie für leichte Pergolen; geeignet für Holzkonstruktionen und Holz-zäune gemäß Richtwerttabelle.

Zubehörhinweis: Passendes Befestigungsmaterial finden Sie im Bereich „Schrauben und Zubehör“.

Maß a	Maß b	Maß c	Maß d	Maß e	VE	PE	Inhalt pro PE	Lie-ferzeit	Best.-Nr. 4004338...
Material: Stahl roh, Oberfläche: feuerverzinkt, zum Aufschrauben, mit CE-Kennzeichnung nach ETA-10/0210									
71 mm	200 mm	60 mm	50 mm	200 mm	1	Stück	-	L	212766
81 mm	200 mm	60 mm	50 mm	200 mm	1	Stück	-	L	212780
91 mm	200 mm	60 mm	50 mm	200 mm	1	Stück	-	L	212797
101 mm	200 mm	60 mm	50 mm	200 mm	1	Stück	-	L	212810
121 mm	200 mm	60 mm	50 mm	200 mm	1	Stück	-	L	212827

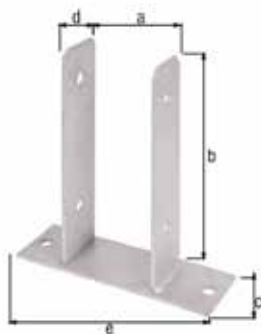

### U-Pfostenträger

Anzahl Löcher: 6  
 Loch: Ø11 mm  
 Materialstärke: 4,00 mm

Montagehinweis: Statisch geeignet für Jäger-, Bohlen- und Lattenzäune bis maximal 1800 mm sowie für leichte Pergolen; geeignet für Holzkonstruktionen und Holz-zäune gemäß Richtwerttabelle.

Zubehörhinweis: Passendes Befestigungsmaterial finden Sie im Bereich „Schrauben und Zubehör“.

Maß a	Maß b	Maß c	Maß d	Maß e	VE	PE	Inhalt pro PE	Lie-ferzeit	Best.-Nr. 4004338...
Material: Edelstahl, zum Aufschrauben									
VA 71 mm	200 mm	60 mm	50 mm	200 mm	1	Stück	-	L	212902
VA 91 mm	200 mm	60 mm	50 mm	200 mm	1	Stück	-	L	212919

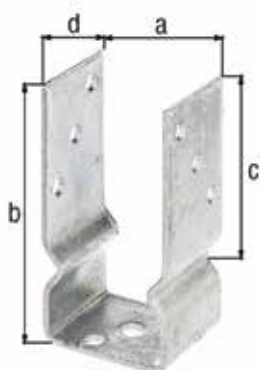

### U-Pfostenträger

mit seitlicher Pfostenauflage für konstruktiven Holzschutz  
 Anzahl Löcher: 8 / 1  
 Loch: Ø11 / Ø14 mm  
 Materialstärke: 4,00 mm

Montagehinweis: Statisch nicht geeignet für hohe Flecht- und Sichtschutzzäune. Geeignet für Holzkonstruktionen sowie Holz-zäune gemäß Richtwerttabelle.

Zubehörhinweis: Passendes Befestigungsmaterial finden Sie im Bereich „Schrauben und Zubehör“.

Maß a	Maß b	Maß c	Maß d	VE	PE	Inhalt pro PE	Lie-ferzeit	Best.-Nr. 4004338...
Material: Stahl roh, Oberfläche: feuerverzinkt, zum Aufschrauben, mit CE-Kennzeichnung nach ETA-10/0210								
71 mm	150 mm	100 mm	60 mm	1	Stück	-	L	217600
81 mm	150 mm	100 mm	60 mm	1	Stück	-	L	217617
91 mm	150 mm	100 mm	60 mm	1	Stück	-	L	217624
101 mm	150 mm	100 mm	60 mm	1	Stück	-	L	217631
121 mm	150 mm	100 mm	60 mm	1	Stück	-	L	217648

## U-Pfostenträger für L-Randsteine

für Vierkantholzpfosten 90 mm

Anzahl Löcher: 7

Loch: Ø11 mm

Vierkantrohr: 60 x 40 x 2 mm

Flacheisen: 60 x 6 mm

Materialstärke: 2,00 mm

Montagehinweis: Geeignet für Holzkonstruktionen sowie Holzzäune gemäß Richtwerttabelle.

Maß a	Maß b	Maß c	VE	PE	Inhalt pro PE	Lieferzeit	Best.-Nr.
Material: Stahl roh, Oberfläche: feuerverzinkt, zum Anschrauben, mit CE-Kennzeichnung nach ETA-10/0210							
91 mm	230 mm	410 mm	1	Stück	-	L	214432

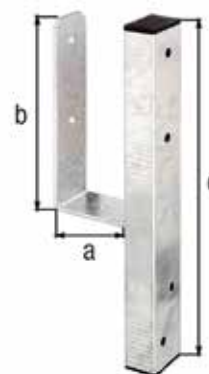

## L-Pfostenträger mit Betonanker aus Riffelstahl

Anzahl Löcher: 3

Loch: Ø11 mm

Betonanker-Ø: 16 mm

Materialstärke: 4,00 mm

Montagehinweis: Statisch nicht geeignet für hohe Flecht- und Sichtschutzzäune.

Zubehörhinweis: Passendes Befestigungsmaterial finden Sie im Bereich „Schrauben und Zubehör“.

Maß a	Maß b	Maß c	Maß d	VE	PE	Inhalt pro PE	Lieferzeit	Best.-Nr.
Material: Stahl roh, Oberfläche: feuerverzinkt, zum Einbetonieren, mit CE-Kennzeichnung nach ETA-10/0210								
80 mm	104 mm	200 mm	60 mm	1	Stück	-	L	213954



## L-Pfostenträger mit Betonanker aus Rundstahl

Anzahl Löcher: 3

Loch: Ø11 mm

Betonanker-Ø: 16 mm

Materialstärke: 4,00 mm

Montagehinweis: Statisch nicht geeignet für hohe Flecht- und Sichtschutzzäune. Geeignet für Holzkonstruktionen sowie Holzzäune gemäß Richtwerttabelle.

Zubehörhinweis: Passendes Befestigungsmaterial finden Sie im Bereich „Schrauben und Zubehör“.

Maß a	Maß b	Maß c	Maß d	VE	PE	Inhalt pro PE	Lieferzeit	Best.-Nr.
Material: Stahl roh, Oberfläche: feuerverzinkt, zum Einbetonieren, mit CE-Kennzeichnung nach ETA-10/0210								
80 mm	104 mm	200 mm	60 mm	1	Stück	-	L	214005



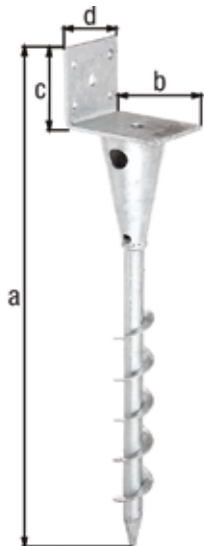

### L-Pfostenträger für Vierkantholzpfofen

geeignet für Hölzer bis 90 x 90 mm  
 geeignet auch für Terrassen mit Holzfliesen  
 Anzahl Löcher: 1 / 4  
 Loch: Ø15 / Ø7,5 mm  
 Materialstärke: 4,00 mm

Montagehinweis: Geeignet zur Befestigung von liegenden Vierkantholzpfofen am Boden. Für das Eindrehen empfehlen wir das Einschraub-Werkzeug Nr. 208394

Zubehörhinweis: Passendes Befestigungsmaterial finden Sie im Bereich „Schrauben und Zubehör“.

Maß a	Maß b	Maß c	Maß d	VE	PE	Inhalt pro PE	Lie-ferzeit	Best.-Nr. 4004338...
Material: Stahl roh, Oberfläche: feuerverzinkt, zum Einschrauben								
470 mm	95 mm	70 mm	70 mm	1	Stück	-	L	212278



### T-Pfostenträger mit Steg

Loch: Ø11 mm  
 Rohr-Ø: 48,3 mm  
 Materialstärke: 8,00 mm

Maß a	Maß b	Maß c	Maß d	Anzahl Löcher	VE	PE	Inhalt pro PE	Lie-ferzeit	Best.-Nr. 4004338...
Material: Stahl roh, Oberfläche: feuerverzinkt, zum Einbetonieren									
80 mm	130 mm	500 mm	90 mm	4	1	Stück	-	L	212681

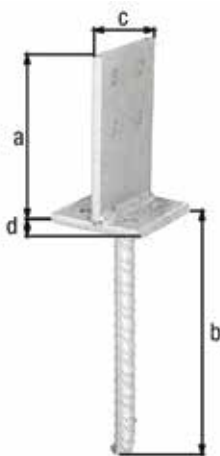

### T-Pfostenträger mit Steg

Anzahl Löcher: 8  
 Loch: Ø11 mm  
 Plattenstärke: 6 mm  
 Betonanker-Ø: 16 mm  
 Materialstärke Steg: 6,00 mm

Montagehinweis: Statisch nicht geeignet für hohe Flecht- und Sichtschutzzäune.

Maß a	Maß b	Maß c	Maß d	VE	PE	Inhalt pro PE	Lie-ferzeit	Best.-Nr. 4004338...
Material: Stahl roh, Oberfläche: feuerverzinkt, zum Einbetonieren								
80 mm	130 mm	200 mm	80 mm	1	Stück	-	L	215521

### T-Pfostenträger mit Steg

Anzahl Löcher: 8  
 Loch: Ø11 mm  
 Plattenstärke: 5 mm  
 Materialstärke Steg: 8,00 mm

Montagehinweis: Statisch nicht geeignet für hohe Flecht- und Sichtschutzzäune.

Maß a	Maß b	Maß c	Maß d	VE	PE	Inhalt pro PE	Lieferzeit	Best.-Nr. 4004338...
Material: Stahl roh, Oberfläche: feuerverzinkt, zum Aufschrauben								
80 mm	130 mm	100 mm	-	1	Stück	-	L	215538



### I-Pfostenträger mit Stift

Anzahl Löcher: 4  
 Loch: Ø11 mm  
 Plattenstärke: 5 mm  
 Betonanker-Ø: 16 mm

Montagehinweis: Statisch nicht geeignet für hohe Flecht- und Sichtschutzzäune.

Zubehörhinweis: Passendes Befestigungsmaterial finden Sie im Bereich „Schrauben und Zubehör“.

Maß a	Maß b	Maß c	Maß d	Maß e-Ø	VE	PE	Inhalt pro PE	Lieferzeit	Best.-Nr. 4004338...
Material: Stahl roh, Oberfläche: feuerverzinkt, zum Einbetonieren									
100 mm	200 mm	70 mm	70 mm	16 mm	1	Stück	-	L	215446

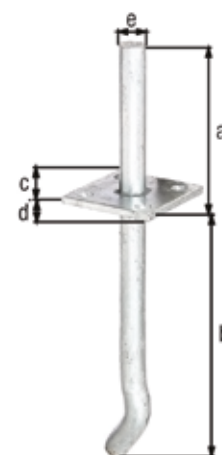

### I-Pfostenträger

Ausführung: höhenverstellbar

Anzahl Löcher: 8  
 Loch: Ø11 mm  
 Materialstärke: 5,00 mm  
 Gewinde: M20

Montagehinweis: Statisch nicht geeignet für hohe Flecht- und Sichtschutzzäune.

Zubehörhinweis: Passendes Befestigungsmaterial finden Sie im Bereich „Schrauben und Zubehör“.

Maß a	Maß b	Maß c	Maß d	VE	PE	Inhalt pro PE	Lieferzeit	Best.-Nr. 4004338...
Material: Stahl roh, Oberfläche: galvanisch verzinkt, dickschichtpassiviert, zum Aufschrauben								
70 mm	100 mm	-	150 mm	1	Stück	-	L	218102
150 mm	100 mm	-	150 mm	1	Stück	-	L	218119

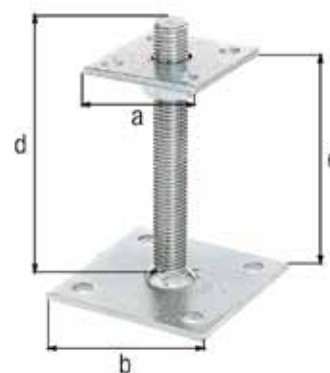



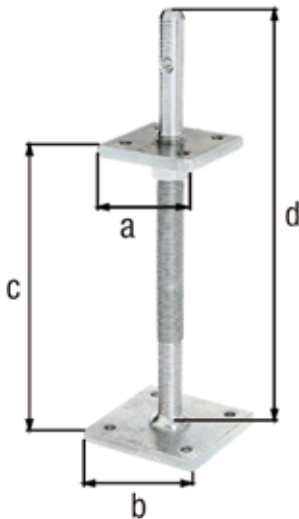

### I-Pfostenträger

Ausführung: höhenverstellbar

Anzahl Löcher: 1 / 8  
Loch: Ø20 / Ø9 mm  
Gewinde: M22

Montagehinweis: Statisch nicht geeignet für hohe Flecht- und Sichtschutzzäune.

Zubehörhinweis: Passendes Befestigungsmaterial finden Sie im Bereich „Schrauben und Zubehör“.

Maß a	Maß b	Maß c	Maß d	VE	PE	Inhalt pro PE	Lie-ferzeit	Best.-Nr. 4004338...
Material: Stahl roh, Oberfläche: galvanisch verzinkt, dickschichtpassiviert, zum Aufschauben								
80 mm	100 mm	100 - 230 mm	340 mm	1	Stück	-	L	217532



### Pfostenträger

Ausführung: höhenverstellbar

Anzahl Löcher: 8  
Loch: Ø11 mm  
Materialstärke obere Platte: 6,00 mm  
Materialstärke untere Platte: 5,00 mm

• Bodenabstand auch im montierten Zustand höhenverstellbar von 150 bis 190 mm durch Gewinde M20.

Zubehörhinweis: Passendes Befestigungsmaterial finden Sie im Bereich „Schrauben und Zubehör“.

Maß a	Maß b	Maß c	VE	PE	Inhalt pro PE	Lie-ferzeit	Best.-Nr. 4004338...
Material: Stahl roh, Oberfläche: galvanisch verzinkt, dickschichtpassiviert, zum Aufschauben							
70 mm	100 mm	150 - 190 mm	1	Stück	-	L	212391

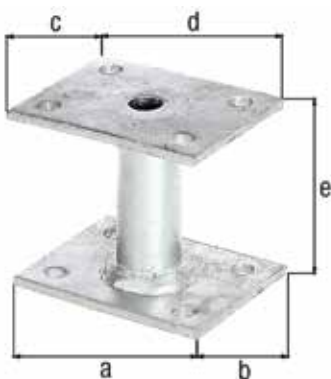

### Pfostenträger

Anzahl Löcher: 8

Zubehörhinweis: Passendes Befestigungsmaterial finden Sie im Bereich „Schrauben und Zubehör“.

Maß a	Maß b	Maß c	Maß d	Maß e	Rohr-Ø	Plattenstärke	Loch	VE	PE	Inhalt pro PE	Lie-ferzeit	Best.-Nr. 4004338...
Material: Stahl roh, Oberfläche: feuerverzinkt, zum Aufschauben												
90 mm	70 mm	70 mm	90 mm	78 mm	27 mm	4 mm	Ø9 mm	1	Stück	-	L	219826
100 mm	100 mm	100 mm	100 mm	100 mm	42 mm	5 mm	Ø10 mm	1	Stück	-	L	219802

## Pfostenträger

Anzahl Löcher: 8  
 Loch: Ø11 mm  
 Rohr-Ø: 42 mm  
 Plattenstärke: 5 mm



Maß a	Maß b	Maß c	VE	PE	Inhalt pro PE	Lieferzeit	Best.-Nr. 4004338...
Material: Stahl roh, Oberfläche: feuerverzinkt, zum Aufschrauben							
150 mm	100 mm	100 mm	1	Stück	-	L	219819
150 mm	100 mm	150 mm	1	Stück	-	L	210823

## Pfostenträger für verdeckte Holzbefestigung

mit Betonanker aus Rundrohr

- Bei montiertem Pfosten (mind. 90 x 90 mm) sind keine Beschlagteile sichtbar.
- Die stabile Schraube des Pfostenträgers sorgt für festen Sitz des Pfostens.

Montagehinweis: Statisch geeignet für Jäger-, Latten- und Bohlenzäune bis 1500 mm Höhe. Für Flechtzäune nur zu verwenden, wenn über Wandanschlüsse oder Winkelkonstruktionen ein Verbund hergestellt wird. Der Holzpfosten muss vor Einschrauben des Pfostenträgers mit 15 mm vorgebohrt werden.

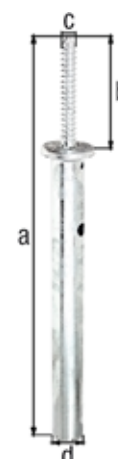

Maß a	Maß b	Maß c-Ø	Maß d-Ø	VE	PE	Inhalt pro PE	Lieferzeit	Best.-Nr. 4004338...
Material: Stahl roh, Oberfläche: feuerverzinkt, zum Einbetonieren, mit CE-Kennzeichnung nach ETA-10/0210								
400 mm	140 mm	42 mm	70 mm	1	Stück	-	L	208028

## Pfostenträger für verdeckte Holzbefestigung

- Die stabile Schraube des Pfostenträgers sorgt für festen Sitz des Pfostens.

Montagehinweis: Geeignet für Holzkonstruktionen sowie Holzzäune gemäß Richtwerttabelle. Der Holzpfosten muss vor Einschrauben des Pfostenträgers mit 15 mm vorgebohrt werden.

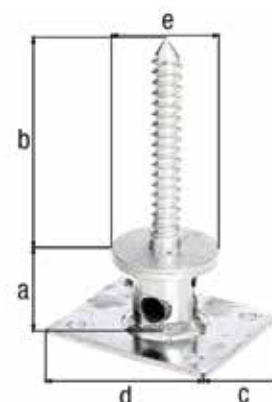

Maß a	Maß b	Maß c	Maß d	Maß e-Ø	VE	PE	Inhalt pro PE	Lieferzeit	Best.-Nr. 4004338...
Material: Stahl roh, Oberfläche: feuerverzinkt, zum Aufschrauben, mit CE-Kennzeichnung nach ETA-10/0210									
45 mm	140 mm	100 mm	120 mm	70 mm	1	Stück	-	L	208035



### Pfostenträger mit beweglichem Oberteil für schräge Mauern

Anzahl Löcher: 10  
Loch: Ø11 mm

Montagehinweis: Geeignet zum Zaunbau (hier Verwendung von mindestens 2 Pfosten mit Zaunriegeln verbunden), Abstreben von Pfosten oder ähnlichen Anwendungen. Pfostenträger lässt sich im Gelenk nicht fixieren.

Zubehörhinweis: Passendes Befestigungsmaterial finden Sie im Bereich „Schrauben und Zubehör“.

Maß a	Maß b	Maß c	VE	PE	Inhalt pro PE	Lie-ferzeit	Best.-Nr. 4004338...
Material: Stahl roh, Oberfläche: feuerverzinkt, zum Aufschrauben							
71 mm	60 mm	100 mm	1	Stück	-	L	208707
91 mm	60 mm	100 mm	1	Stück	-	L	208714



### Pfostenträger für L- und U-Steine bzw. Mauern

Anzahl Löcher: 10  
Loch: Ø11 mm

Montagehinweis: Geeignet für Holzkonstruktionen sowie Holzzäune gemäß Richtwerttabelle.

Zubehörhinweis: Passendes Befestigungsmaterial finden Sie im Bereich „Schrauben und Zubehör“.

Maß a	Maß b	Maß c	Maß d	VE	PE	Inhalt pro PE	Lie-ferzeit	Best.-Nr. 4004338...
Material: Stahl roh, Oberfläche: feuerverzinkt, zum Anschrauben								
71 mm	71 mm	150 mm	40 mm	1	Stück	-	L	208721
91 mm	91 mm	150 mm	40 mm	1	Stück	-	L	208738



### Aufschraubhülse für Vierkantholzpfeiler

Anzahl Löcher: 8  
Loch: Ø11 mm

Montagehinweis: Geeignet für Holzkonstruktionen sowie Holzzäune gemäß Richtwerttabelle.

Zubehörhinweis: Passendes Befestigungsmaterial finden Sie im Bereich „Schrauben und Zubehör“.

Maß a	Maß b	Maß c	Maß d	Maß e	VE	PE	Inhalt pro PE	Lie-ferzeit	Best.-Nr. 4004338...
Material: Stahl roh, Oberfläche: feuerverzinkt									
61 mm	61 mm	150 mm	150 mm	150 mm	1	Stück	-	L	211608
71 mm	71 mm	150 mm	150 mm	150 mm	1	Stück	-	L	211615
91 mm	91 mm	150 mm	150 mm	150 mm	1	Stück	-	L	211639
101 mm	101 mm	150 mm	150 mm	150 mm	1	Stück	-	L	216245
121 mm	121 mm	150 mm	180 mm	180 mm	1	Stück	-	L	217679

## Aufschraubhülse für Vierkantholzpfosten

für die bündige Befestigung an Ecken

Anzahl Löcher: 12  
Loch: Ø11 mm

Montagehinweis: Geeignet für Holzkonstruktionen sowie Holzzäune gemäß Richtwerttabelle.

Zubehörhinweis: Passendes Befestigungsmaterial finden Sie im Bereich „Schrauben und Zubehör“.

Maß a	Maß b	Maß c	Maß d	Maß e	VE	PE	Inhalt pro PE	Lieferzeit	Best.-Nr. 4004338...
Material: Stahl roh, Oberfläche: feuerverzinkt, zum Aufschrauben									
71 mm	71 mm	150 mm	114 mm	114 mm	1	Stück	-	L	211714
91 mm	91 mm	150 mm	134 mm	134 mm	1	Stück	-	L	211721



## Aufschraubhülse für Vierkantholzpfosten

für die bündige Befestigung an Geraden

Anzahl Löcher: 12  
Loch: Ø11 mm

Montagehinweis: Geeignet für Holzkonstruktionen sowie Holzzäune gemäß Richtwerttabelle.

Zubehörhinweis: Passendes Befestigungsmaterial finden Sie im Bereich „Schrauben und Zubehör“.

Maß a	Maß b	Maß c	Maß d	Maß e	VE	PE	Inhalt pro PE	Lieferzeit	Best.-Nr. 4004338...
Material: Stahl roh, Oberfläche: feuerverzinkt, zum Aufschrauben									
71 mm	71 mm	150 mm	143 mm	114 mm	1	Stück	-	L	211738
91 mm	91 mm	150 mm	163 mm	134 mm	1	Stück	-	L	211745



## Bodenhülse für Vierkantholzpfosten

Anzahl Löcher: 4  
Loch: Ø11 mm

Zubehörhinweis: Passendes Befestigungsmaterial finden Sie im Bereich „Schrauben und Zubehör“.

Maß a	Maß b	Maß c	Maß d	VE	PE	Inhalt pro PE	Lieferzeit	Best.-Nr. 4004338...
Material: Stahl roh, Oberfläche: feuerverzinkt, zum Einbetonieren								
71 mm	71 mm	150 mm	350 mm	1	Stück	-	L	211851
91 mm	91 mm	150 mm	350 mm	1	Stück	-	L	211868

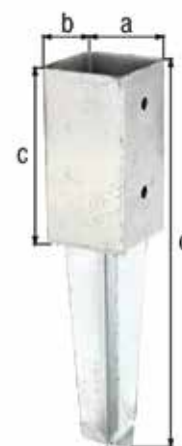



### Aufschraubhülse für Rundholzpfosten

Anzahl Löcher: 8  
Loch: Ø11 mm

Montagehinweis: Geeignet für Holzkonstruktionen sowie Holzzäune gemäß Richtwerttabelle.

Zubehörhinweis: Passendes Befestigungsmaterial finden Sie im Bereich „Schrauben und Zubehör“.

Maß a-Ø	Maß b	Maß c	VE	PE	Inhalt pro PE	Lie-ferzeit	Best.-Nr. 4004338...
Material: Stahl roh, Oberfläche: feuerverzinkt, zum Aufschrauben							
81 mm	150 mm	150 mm	1	Stück	-	L	211653
101 mm	150 mm	150 mm	1	Stück	-	L	211707
121 mm	147 mm	180 mm	1	Stück	-	L	211806
141 mm	147 mm	200 mm	1	Stück	-	L	211776

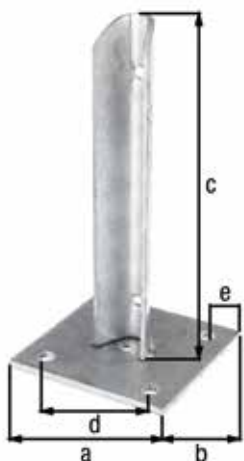

### Pfostenträger für Zaunpfosten

geeignet zur Befestigung von Zaunpfosten auf Mauern  
passend zu Nr. 613907 ff., 617721 ff. und Nr. 665104 ff.  
Loch: Ø11 mm  
Plattenstärke: 5 mm

Montagehinweis: Vor Montage ist der Zaunpfosten auf entsprechendes Maß zu kürzen.

für Pfosten-Ø	Maß a	Maß b	Maß c	Maß d	Maß e	VE	PE	Inhalt pro PE	Lie-ferzeit	Best.-Nr. 4004338...
Material: Stahl roh, Oberfläche: feuerverzinkt, zum Aufschrauben										
34 mm	100 mm	100 mm	200 mm	70 mm	15 mm	1	Stück	-	L	658632
38 mm	100 mm	100 mm	200 mm	70 mm	15 mm	1	Stück	-	L	658649



### Montagehilfe für Pfostenträger, Bodenhülsen, Metallpfosten

- Maurer-Schnur für einen geraden Zaunverlauf
- Winkelwasserwaage für exakte Ausrichtung der Pfosten
- Bleistift für diverse Markierungen

Setbestandteile: Ein Set bestehend aus: einer Winkelwasserwaage, um 270° verstellbar, drei Libellen, vier Magneten, einem einstellbaren Gummiband zur Arretierung, einer 20 m-Rolle Maurer-Schnur Ø 1,0 mm stark und einem Zimmermanns-Bleistift

VE	PE	Inhalt pro PE	Lieferzeit	Best.-Nr. 4004338...
Material: Kunststoff, Farbe: grau, im Polybeutel mit Kunststoffreiter verpackt				
5	Satz	1Set	L	212087

## Einschlag-Bodenhülse für Vierkantholzpfeosten

Anzahl Löcher: 4  
Loch: Ø11 mm

Montagehinweis: Geeignet für Holzkonstruktionen sowie Holzzäune gemäß Richtwerttabelle.

Zubehörhinweis: Passendes Befestigungsmaterial finden Sie im Bereich „Schrauben und Zubehör“.

Maß a	Maß b	Maß c	Maß d	VE	PE	Inhalt pro PE	Lieferzeit	Best.-Nr. 4004338...
Material: Stahl roh, Oberfläche: feuerverzinkt, zum Einschlagen								
46 mm	46 mm	150 mm	600 mm	1	Stück	-	L	208080
61 mm	61 mm	150 mm	750 mm	1	Stück	-	L	208288
71 mm	71 mm	150 mm	750 mm	1	Stück	-	L	211271
71 mm	71 mm	150 mm	900 mm	1	Stück	-	L	211295
91 mm	91 mm	150 mm	750 mm	1	Stück	-	L	211288
91 mm	91 mm	150 mm	900 mm	1	Stück	-	L	211301
101 mm	101 mm	150 mm	900 mm	1	Stück	-	L	211318

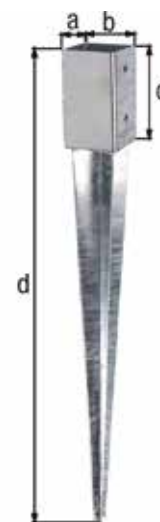

## Einschlag-Bodenhülse für Vierkantholzpfeosten

mit verstellbarem Topf zur nachträglichen Feinjustierung des Holzpfostens

Anzahl Löcher: 4  
Loch: Ø11 mm

Montagehinweis: Geeignet für Holzkonstruktionen sowie Holzzäune gemäß Richtwerttabelle.

Zubehörhinweis: Passendes Befestigungsmaterial finden Sie im Bereich „Schrauben und Zubehör“.

Maß a	Maß b	Maß c	Maß d	VE	PE	Inhalt pro PE	Lieferzeit	Best.-Nr. 4004338...
Material: Stahl roh, Oberfläche: feuerverzinkt								
71 mm	71 mm	150 mm	750 mm	1	Stück	-	L	208103
71 mm	71 mm	150 mm	900 mm	1	Stück	-	L	208127
91 mm	91 mm	150 mm	750 mm	1	Stück	-	L	208110
91 mm	91 mm	150 mm	900 mm	1	Stück	-	L	208134



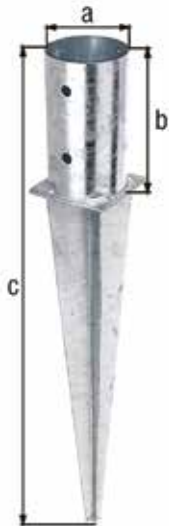

### Einschlag-Bodenhülse für Rundholzpfosten

Anzahl Löcher: 4  
Loch: Ø11 mm

Montagehinweis: Geeignet für Holzkonstruktionen sowie Holzzäune gemäß Richtwerttabelle.

Zubehörhinweis: Passendes Befestigungsmaterial finden Sie im Bereich „Schrauben und Zubehör“.

Maß a-Ø	Maß b	Maß c	VE	PE	Inhalt pro PE	Lieferzeit	Best.-Nr. 4004338...
Material: Stahl roh, Oberfläche: feuerverzinkt, zum Einschlagen							
81 mm	150 mm	600 mm	1	Stück	-	L	211387
101 mm	150 mm	600 mm	1	Stück	-	L	211394
121 mm	145 mm	750 mm	1	Stück	-	L	211462
141 mm	145 mm	750 mm	1	Stück	-	L	211455

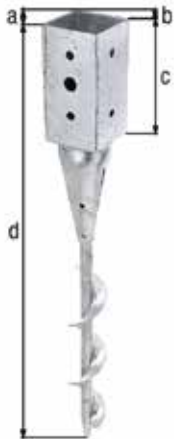

### Einschraub-Bodenhülse für Vierkantholzpfosten

Anzahl Löcher: 1 / 8  
Loch: Ø18 / Ø11 mm

Montagehinweis: Geeignet für Holzkonstruktionen sowie Holzzäune gemäß Richtwerttabelle. Für das Eindrehen empfehlen wir das Einschraub-Werkzeug Nr. 208394

Zubehörhinweis: Passendes Befestigungsmaterial finden Sie im Bereich „Schrauben und Zubehör“.

Maß a	Maß b	Maß c	Maß d	VE	PE	Inhalt pro PE	Lieferzeit	Best.-Nr. 4004338...
Material: Stahl roh, Oberfläche: feuerverzinkt, zum Einschrauben								
71 mm	71 mm	150 mm	595 mm	1	Stück	-	L	208370
91 mm	91 mm	150 mm	595 mm	1	Stück	-	L	208387

### Einschraub-Bodenhülse

für alle Standrohre von Ø17 bis 33 mm geeignet

• Mit integrierter Einschraubhilfe



Maß a	VE	PE	Inhalt pro PE	Lieferzeit	Best.-Nr. 4004338...
Material: Kunststoff, Farbe: schwarz / rot					
400 mm	10	Stück	-	L	609955

## Einschraub-Bodenhülse für Rohrpfosten

Gesamtlänge ohne Einsätze: 550 mm  
Einschraubtiefe: 510 mm

· Für schnelle und einfache Montage von Hinweisschildern, Wäschespinnen, Fahnenmasten etc.

Montagehinweis: Verwendung mit bis zu fünf Kunststoff-Reduzierhülsen möglich: ohne Reduzierhülse: für Rohre Ø60 bis 65 mm, mit der 1. Reduzierhülse: für Rohre Ø55 mm, mit der 2. Reduzierhülse: für Rohre Ø50 mm, mit der 3. Reduzierhülse: für Rohre Ø40 bis 42 mm, mit der 4. Reduzierhülse: für Rohre Ø38 mm, mit der 5. Reduzierhülse: für Rohre Ø25 mm

Zubehörhinweis: Die Lieferung erfolgt inkl. Reduzierhülsen, Abdeckkappe und Flügel-schraube.

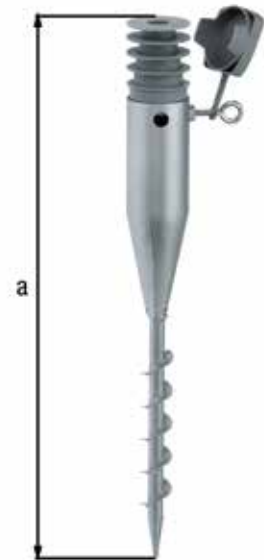

Maß a	VE	PE	Inhalt pro PE	Lie-ferzeit	Best.-Nr. 4004338...
Material: Stahl roh, Oberfläche: feuerverzinkt					
570 mm	1	Stück	-	L	610227

## Zubehör-Set Einschraub-Bodenhülse

passend zu Einschraubhülse Nr. 610227

Setbestandteile: Ein Set bestehend aus: fünf Reduzierhülsen, einer Kappe, einer Ring-schraube



VE	PE	Inhalt pro PE	Lieferzeit	Best.-Nr. 4004338...
Material: Kunststoff, Farbe: grau				
1	Beutel	-	L	609948

## Einschraub-Bodenhülse für Rohre

für alle Standrohre von Ø25 bis 65 mm geeignet

Zubehörhinweis: Die Lieferung erfolgt inkl. einem Einschraubwerkzeug, 440 mm lang.

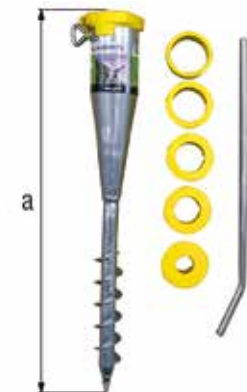

Maß a	VE	PE	Inhalt pro PE	Lie-ferzeit	Best.-Nr. 4004338...
Material: Stahl roh, Oberfläche: feuerverzinkt					
560 mm	8	Stück	-	L	610630
560 mm	100	Stück	-	L	610647



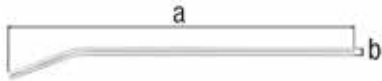

### Einschraub-Werkzeug für Einschraub-Bodenhülsen

passend zu Einschraub-Bodenhülsen Nr. 610227

Maß a	Maß b-Ø	VE	PE	Inhalt pro PE	Lie-ferzeit	Best.-Nr. 4004338...
Material: Stahl roh, Oberfläche: galvanisch verzinkt, dickschichtpassiviert						
500 mm	12 mm	1	Stück	-	L	610289



### Einschlag-Bodenhülse für Stahlrohr-Zaunpfosten

für Pfosten-Ø: 34 mm

- Schnelle Montage ohne Betonieren.
- Es kann sich kein Schwitzwasser aufstauen, welches bei Minustemperaturen den Pfosten sprengen könnte.

Montagehinweis: Montage nur mit passendem Einschlag-Werkzeug

Zubehörhinweis: Einschlag-Werkzeuge sind nicht im Lieferumfang enthalten, können mit Nr. 658656 separat bestellt werden

Maß a	VE	PE	Inhalt pro PE	Lie-ferzeit	Best.-Nr. 4004338...
Material: Stahl roh, Oberfläche: feuerverzinkt					
500 mm	1	Stück	-	L	658601

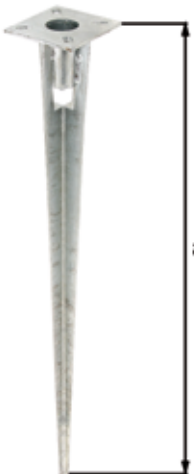

### Einschlag-Bodenhülse für Stahlrohr-Zaunpfosten

für Pfosten-Ø: 38 mm

- Es kann sich kein Schwitzwasser aufstauen, welches bei Minustemperaturen den Pfosten sprengen könnte.
- Schnelle Montage ohne Betonieren.

Montagehinweis: Montage nur mit passendem Einschlag-Werkzeug

Zubehörhinweis: Einschlag-Werkzeuge sind nicht im Lieferumfang enthalten, können mit Nr. 658656 separat bestellt werden

Maß a	VE	PE	Inhalt pro PE	Lie-ferzeit	Best.-Nr. 4004338...
Material: Stahl roh, Oberfläche: feuerverzinkt					
750 mm	1	Stück	-	L	658670

### Einschlag-Werkzeug für Bodenhülsen für Stahlrohrpfosten

passend zu Einschlag-Bodenhülsen 658601 und 658670  
 Gesamtlänge: 130 mm  
 Durchmesser: 30,9 mm



VE	PE	Inhalt pro PE	Lieferzeit	Best.-Nr. 4004338...
Material: Stahl roh, Oberfläche: galvanisch gelb verzinkt				
1	Stück	-	L	658656

### Einschlag-Werkzeug

für Einschlag-Bodenhülsen 70 x 70 mm und Ø80 mm

Montagehinweis: Da Kunststoff diffundiert und über die Zeit die Weichmacher im Material verloren gehen, wird dies spröde und trocken. Wir empfehlen daher, das Werkzeug einen Tag vor Benutzung über Nacht in Wasser zu legen.



Maß a	VE	PE	Inhalt pro PE	Lie-ferzeit	Best.-Nr. 4004338...
Material: Kunststoff, schlagfest					
195 mm	1	Stück	-	L	211233

### Einschlag-Werkzeug

für Einschlag-Bodenhülsen 90 x 90 mm, 100 x 100 mm und Ø100 mm

Montagehinweis: Da Kunststoff diffundiert und über die Zeit die Weichmacher im Material verloren gehen, wird dies spröde und trocken. Wir empfehlen daher, das Werkzeug einen Tag vor Benutzung über Nacht in Wasser zu legen.



Maß a	VE	PE	Inhalt pro PE	Lie-ferzeit	Best.-Nr. 4004338...
Material: Kunststoff, schlagfest					
170 mm	1	Stück	-	L	211240

### Einschraub-Werkzeug für alle Einschraub-Bodenhülsen

Maß a	Maß b-Ø	VE	PE	Inhalt pro PE	Lie-ferzeit	Best.-Nr. 4004338...
Material: Stahl roh, Oberfläche: galvanisch verzinkt, dickschichtpassiviert						
950 mm	15 mm	1	Stück	-	L	208394





### Montagehilfe für Pfostenträger, Bodenhülsen, Metallpfosten

- Maurer-Schnur für einen geraden Zaunverlauf
- Winkelwasserwaage für exakte Ausrichtung der Pfosten
- Bleistift für diverse Markierungen

Setbestandteile: Ein Set bestehend aus: einer Winkelwasserwaage, um 270° verstellbar, drei Libellen, vier Magneten, einem einstellbaren Gummiband zur Arretierung, einer 20 m-Rolle Maurer-Schnur Ø 1,0 mm stark und einem Zimmermanns-Bleistift

VE	PE	Inhalt pro PE	Lieferzeit	Best.-Nr. 4004338...
Material: Kunststoff, Farbe: grau, im Polybeutel mit Kunststoffreiter verpackt				
5	Satz	1 Set	L	212087

# **PFOSTENKAPPEN UND HOLZZAUNBESCHLÄGE**

Gemacht, um zu halten.



### Pfostenkappe für Holzpfosten, eckig

flache Form  
mit versenkten Schraublöchern

- Schützt das Kopfholz vor Witterungseinflüssen.
- Durch breiten Überstand auch für angeschrägte Pfosten zu verwenden.

Montagehinweis: Sichere Befestigung durch seitliche Verschraubung.

	Maß a	Maß b	VE	PE	Inhalt pro PE	Lie-ferzeit	Best.-Nr. 4004338...
Material: Stahl roh, Oberfläche: feuerverzinkt							
	70 mm	70 mm	10	Stück	-	L	205805
	90 mm	90 mm	10	Stück	-	L	205843
	100 mm	100 mm	10	Stück	-	L	216689
	120 mm	120 mm	10	Stück	-	L	205881
Material: Kupfer, Oberfläche: zaponiert (Korrosionsschutz durch Klarlack)							
	70 mm	70 mm	10	Stück	-	L	217280
	90 mm	90 mm	10	Stück	-	L	217297
Material: Edelstahl							
VA	70 mm	70 mm	10	Stück	-	L	327064
VA	90 mm	90 mm	10	Stück	-	L	327071



### Pfostenkappe für Holzpfosten, rund

mit versenkten Schraublöchern  
flache Form

- Schützt das Kopfholz vor Witterungseinflüssen.
- Durch breiten Überstand auch für angeschrägte Pfosten zu verwenden.

Montagehinweis: Sichere Befestigung durch seitliche Verschraubung.

	Maß a-Ø	VE	PE	Inhalt pro PE	Lie-ferzeit	Best.-Nr. 4004338...
Material: Stahl roh, Oberfläche: feuerverzinkt						
	80 mm	10	Stück	-	L	205928
	100 mm	10	Stück	-	L	205966



### Pfostenkappe für Holzpfosten

mit Kugelkopf  
mit versenkten Schraublöchern

- Schützt das Kopfholz vor Witterungseinflüssen.
- Durch breiten Überstand auch für angeschrägte Pfosten zu verwenden.

Montagehinweis: Sichere Befestigung durch seitliche Verschraubung.

	Maß a	Maß b	Maß c-Ø	VE	PE	Inhalt pro PE	Lie-ferzeit	Best.-Nr. 4004338...
Material: Stahl roh, Oberfläche: feuerverzinkt								
	70 mm	70 mm	60 mm	6	Stück	-	L	205829
	90 mm	90 mm	80 mm	6	Stück	-	L	205867

Maß a	Maß b	Maß c-Ø	VE	PE	Inhalt pro PE	Lie-ferzeit	Best.-Nr. 4004338...
Material: Kupfer, Oberfläche: zaponiert (Korrosionsschutz durch Klarlack)							
70 mm	70 mm	60 mm	6	Stück	-	L	217303
90 mm	90 mm	80 mm	6	Stück	-	L	217310
Material: Edelstahl							
70 mm	70 mm	60 mm	6	Stück	-	L	327088 <span>WA</span>
90 mm	90 mm	80 mm	6	Stück	-	L	327095 <span>WA</span>

## Pfostenkappe für Holzpfosten

hohe Form  
mit versenkten Schraublöchern

- Schützt das Kopfholz vor Witterungseinflüssen.
- Durch breiten Überstand auch für angeschrägte Pfosten zu verwenden.

Montagehinweis: Sichere Befestigung durch seitliche Verschraubung.



Maß a	Maß b	VE	PE	Inhalt pro PE	Lie-ferzeit	Best.-Nr. 4004338...
Material: Aluminiumguss, Oberfläche: blank						
70 mm	70 mm	10	Stück	-	L	217228
90 mm	90 mm	10	Stück	-	L	217235
111 mm	111 mm	10	Stück	-	L	217396
120 mm	120 mm	10	Stück	-	L	217242
Material: Aluminiumguss, Oberfläche: anthrazit-metallic kunststoffbeschichtet						
70 mm	70 mm	5	Stück	-	L	217082
90 mm	90 mm	5	Stück	-	L	217099
Material: Aluminiumguss, Oberfläche: weiß kunststoffbeschichtet RAL 9010						
111 mm	111 mm	6	Stück	-	S	217402

## Pfostenkappe für abgerundete Holzpfosten

- Schützt das Kopfholz vor Witterungseinflüssen.

Montagehinweis: mit angeschweißtem Nagel



Maß a	Maß b	VE	PE	Inhalt pro PE	Lie-ferzeit	Best.-Nr. 4004338...
Material: Edelstahl						
93 mm	110 mm	6	Stück	-	L	205638 <span>WA</span>

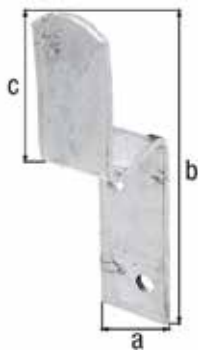

### Zauriegelhalter

geeignet zum Einhangen von Toren und Zaunfeldern  
 geeignet fur Zaunfelder, die wieder demontierbar sein mussen  
 fur Riegelstarken bis 40 mm  
 Anzahl Locher: 2  
 Loch:  $\varnothing 9$  mm  
 Materialstarke: 4,00 mm

Ma a	Ma b	Ma c	VE	PE	Inhalt pro PE	Lie-ferzeit	Best.-Nr. 4004338...
Material: Stahl roh, Oberflache: feuerverzinkt							
34 mm	160 mm	66 mm	10	Stuck	-	L	210694

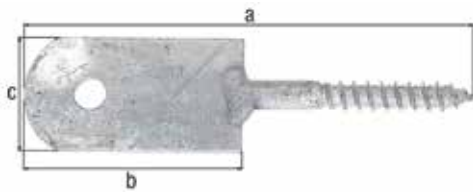

### Zauriegelhalter

zur einfachen Zaunbefestigung an Holzpfosten  
 Anzahl Locher: 1  
 Loch:  $\varnothing 8,5$  mm  
 Materialstarke: 4,00 mm  
 Holzgewinde- $\varnothing$ : 8 x 60 mm

Montagehinweis: Der Holzpfosten muss vor Einschrauben des Flechtzaunhalters mit 6 mm vorgebohrt werden.

Ma a	Ma b	Ma c	VE	PE	Inhalt pro PE	Lie-ferzeit	Best.-Nr. 4004338...
Material: Stahl roh, Oberflache: feuerverzinkt, zum Anschrauben							
120 mm	60 mm	30 mm	20	Stuck	-	L	210731

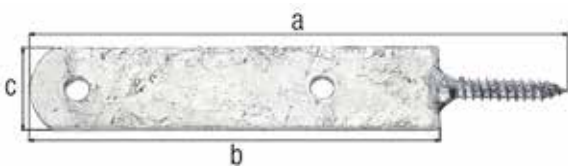

### Zauriegelhalter

zur einfachen Zaunbefestigung an Holzpfosten  
 Anzahl Locher: 2  
 Loch:  $\varnothing 8,5$  mm  
 Materialstarke: 4,00 mm  
 Holzgewinde- $\varnothing$ : 8 x 60 mm

Montagehinweis: Der Holzpfosten muss vor Einschrauben des Flechtzaunhalters mit 6 mm vorgebohrt werden.

Ma a	Ma b	Ma c	VE	PE	Inhalt pro PE	Lie-ferzeit	Best.-Nr. 4004338...
Material: Stahl roh, Oberflache: feuerverzinkt, zum Anschrauben							
210 mm	150 mm	30 mm	10	Stuck	-	L	210779

## Winkel

geeignet zur Befestigung von Pergolen etc.

Anzahl Löcher: 4

Loch: Ø7 mm

Materialstärke: 3,50 mm

Maß a	Maß b	Maß c	VE	PE	Inhalt pro PE	Lie-ferzeit	Best.-Nr. 4004338...
Material: Stahl roh, Oberfläche: feuerverzinkt							
40 mm	70 mm	70 mm	10	Stück	-	L	213244

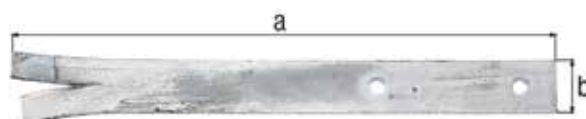

## Zaunriegelhalter

geeignet zur Befestigung von Zaunquerriegeln in Mauerpfeilern oder am Mauerwerk

Anzahl Löcher: 2

Loch: Ø9 mm

Materialstärke: 5,00 mm

Maß a	Maß b	VE	PE	Inhalt pro PE	Lie-ferzeit	Best.-Nr. 4004338...
Material: Stahl roh, Oberfläche: feuerverzinkt, zum Einbetonieren						
300 mm	30 mm	10	Stück	-	L	213008

## Zaunpfosten aus T-Profil

zur Befestigung von Querriegeln

Materialstärke: 5,00 mm

Montagehinweis: Die Laschen zur Querriegelbefestigung werden in gewünschter Höhe auf den T-Eisenpfosten aufgeschlagen und durch Anschrauben der Querriegel fest eingeklemmt.

Zubehörhinweis: Die Lieferung erfolgt inkl. zwei Laschen Nr. 211561

Maß a	Maß b	Länge	VE	PE	Inhalt pro PE	Lie-ferzeit	Best.-Nr. 4004338...
Material: Stahl roh, Oberfläche: feuerverzinkt passiviert							
40 mm	40 mm	1200 mm	1	Stück	-	L	212438







### Lasche für Zaunpfosten aus T-Profil

passend zu Zaunpfosten Nr. 212421ff.  
Anzahl Löcher: 2  
Materialstärke: 3,00 mm

Maß a	Maß b	Maß c	Loch	VE	PE	Inhalt pro PE	Lie-ferzeit	Best.-Nr. 4004338...
Material: Stahl roh, Oberfläche: feuerverzinkt								
114 mm	85 mm	40 mm	Ø7 mm	10	Stück	-	L	211554
148 mm	108 mm	40 mm	Ø9 mm	10	Stück	-	L	211561



### Rohrschelle

geeignet zur Befestigung von Zaunpfosten an Mauern, L-Steinen etc.

Maß a	Maß b	Maß c	für Rohr-Ø mm	für Rohr-Ø Zoll	Materialstärke	Anzahl Löcher	Loch	VE	PE	Inhalt pro PE	Lie-ferzeit	Best.-Nr. 4004338...
Material: Stahl roh, Oberfläche: galvanisch verzinkt, dickschichtpassiviert												
79 mm	20,0 mm	19,0 mm	19 mm	3/4 Zoll	2,00 mm	2	Ø6,5 mm	20	Stück	-	L	216627
86,5 mm	20,0 mm	24,0 mm	25 mm	1 Zoll	2,00 mm	2	Ø6,5 mm	20	Stück	-	L	216634
107 mm	25,0 mm	32,0 mm	31,8 mm	1 1/4 Zoll	3,00 mm	2	Ø9 mm	20	Stück	-	L	216641
104 mm	40,0 mm	39,5 mm	42,4 mm	1 2/3 Zoll	3,00 mm	2	Ø10 mm	10	Stück	-	L	216658
119 mm	40,0 mm	44,0 mm	44,5 mm	1 3/4 Zoll	3,00 mm	4	Ø8 mm	10	Stück	-	L	216665
133 mm	40,0 mm	55,0 mm	57 mm	2 1/4 Zoll	3,00 mm	4	Ø8 mm	10	Stück	-	L	216672

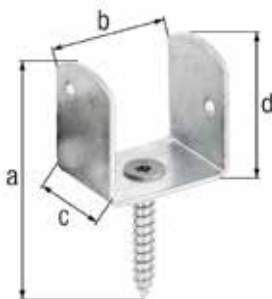

### Flechtzaunhalter, U-Form

mit Holzschraube  
Anzahl Löcher: 2  
Loch: Ø4,5 mm  
Antrieb: Innensechsrund (Stern) Größe 30  
Materialstärke: 2,00 mm  
Holzgewinde-Ø: 8 x 45 mm

Montagehinweis: Der Holzpfosten muss vor Einschrauben des Flechtzaunhalters mit 6 mm vorgebohrt werden.

Maß a	Maß b	Maß c	Maß d	VE	PE	Inhalt pro PE	Lie-ferzeit	Best.-Nr. 4004338...
Material: Stahl roh, Oberfläche: galvanisch verzinkt, dickschichtpassiviert								
83 mm	38 mm	30 mm	38 mm	100	Stück	-	L	213374

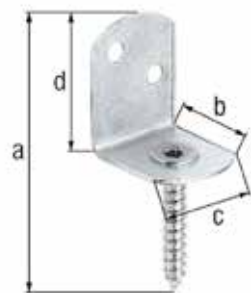

### Flechtzaunhalter, L-Form

mit Holzschraube  
Anzahl Löcher: 2  
Loch: Ø5 mm  
Holzgewinde-Ø: 8 x 45 mm  
Antrieb: Innensechsrund (Stern) Größe 30  
Materialstärke: 2,00 mm

Montagehinweis: Der Holzpfosten muss vor Einschrauben des Flechtzaunhalters mit 6 mm vorgebohrt werden.

Zubehörhinweis: Nutzen Sie zur leichteren Montage und Justierung unser Einschraubwerkzeug für Flechtzaunhalter, Art.Nr.: 208790

Maß a	Maß b	Maß c	Maß d	VE	PE	Inhalt pro PE	Lie-ferzeit	Best.-Nr. 4004338...
Material: Stahl roh, Oberfläche: galvanisch verzinkt, dickschichtpassiviert								
83 mm	30 mm	32 mm	38 mm	50	Stück	-	L	213442
83 mm	30 mm	32 mm	38 mm	20	Karte	4 St.	L	213466
83 mm	30 mm	32 mm	38 mm	6	Pack	24 St.	L	212209
Material: Stahl roh, Oberfläche: feuerverzinkt								
83 mm	30 mm	32 mm	38 mm	100	Stück	-	L	213459
Material: Edelstahl								
83 mm	30 mm	32 mm	38 mm	50	Stück	-	L	213336
83 mm	30 mm	32 mm	38 mm	20	Karte	4 St.	L	213275

## Flechtzaunhalter, L-Form

mit Holzschraube

Anzahl Löcher: 4 / 1

Loch: Ø4,5 / Ø9 mm

Antrieb: Innensechsrund (Stern) Größe 30

Holzgewinde-Ø: 8 x 45 mm

**Montagehinweis:** Der Holzpfosten muss vor Einschrauben des Flechtzaunhalters mit 6 mm vorgebohrt werden.

**Zubehörhinweis:** Nutzen Sie zur leichteren Montage und Justierung unser Einschraubwerkzeug für Flechtzaunhalter, Art.Nr.: 208790

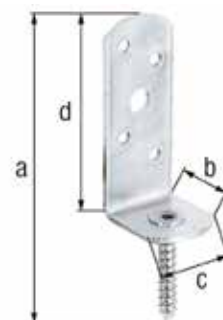

Maß a	Maß b	Maß c	Maß d	Materialstärke	VE	PE	Inhalt pro PE	Lie-ferzeit	Best.-Nr. 4004338...
Material: Stahl roh, Oberfläche: galvanisch verzinkt, dickschichtpassiviert									
115 mm	31,5 mm	30 mm	75 mm	2,50 mm	50	Stück	-	L	213237
Material: Edelstahl									
115 mm	31,5 mm	30 mm	75 mm	2,00 mm	24	Stück	-	L	326159



## Flechtzaunhalter, Blattschrauben-Form

Anzahl Löcher: 2

Loch: Ø4,5 mm

Abstand Mitte - Mitte Loch: 15 mm

Materialstärke: 3,00 mm

Gewinde-Ø: 8 mm

**Montagehinweis:** Der Holzpfosten muss vor Einschrauben des Flechtzaunhalters mit 6 mm vorgebohrt werden.

Maß a	Maß b	Maß c	Maß d	VE	PE	Inhalt pro PE	Lie-ferzeit	Best.-Nr. 4004338...
Material: Stahl roh, Oberfläche: galvanisch verzinkt, dickschichtpassiviert, zum Einschrauben								
80 mm	35 mm	12 mm	39 mm	25	Stück	-	L	213473

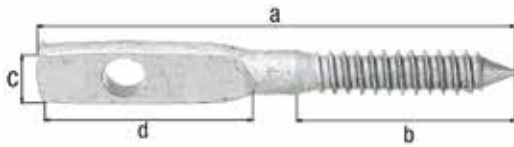

### Flechtzaunhalter, Blattschrauben-Form

Anzahl Löcher: 1  
 Loch: Ø9 mm  
 Materialstärke: 3,00 mm  
 Gewinde-Ø: 10 mm

Montagehinweis: Der Holzpfosten muss vor Einschrauben des Flechtzaunhalters mit 6 mm vorgebohrt werden.

Maß a	Maß b	Maß c	Maß d	VE	PE	Inhalt pro PE	Lie-ferzeit	Best.-Nr. 4004338...
Material: Stahl roh, Oberfläche: feuerverzinkt, zum Einschrauben								
100 mm	40 mm	15 mm	53 mm	50	Stück	-	L	213534

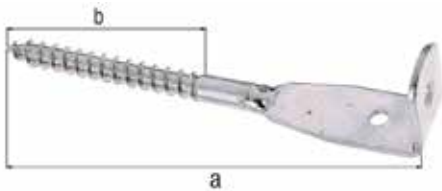

### Flechtzaunhalter, Blattschrauben-Form

geeignet zur Montage von Holz- oder Metallspalieren an Mauern und Wänden  
 Ausführung: abgewinkelt  
 Anzahl Löcher: 2  
 Loch: Ø6 mm  
 Gewinde-Ø: 10 mm

Montagehinweis: Der Holzpfosten muss vor Einschrauben des Flechtzaunhalters mit 6 mm vorgebohrt werden.

Maß a	Maß b	VE	PE	Inhalt pro PE	Lie-ferzeit	Best.-Nr. 4004338...
Material: Stahl roh, Oberfläche: galvanisch verzinkt, dickschichtpassiviert, zum Einschrauben						
160 mm	75 mm	20	Stück	-	L	213251

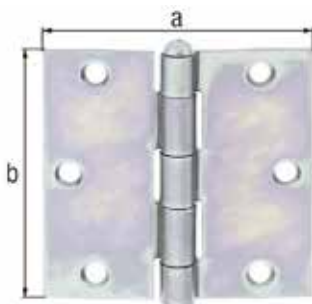

### Flechtzaun-Scharnier

mit loseem Messingstift  
 mit versenkten Schraublöchern

Ausführung: gerollt  
 Anzahl Löcher: 6  
 Loch: Ø6 mm  
 Materialstärke: 2,50 mm

Maß a	Maß b	VE	PE	Inhalt pro PE	Lie-ferzeit	Best.-Nr. 4004338...
Material: Stahl roh, Oberfläche: galvanisch verzinkt, dickschichtpassiviert						
90 mm	90 mm	10	Stück	-	L	213299

## Einschraub-Werkzeug für Flechtzaunhalter

- Erleichtert die Ausrichtung des Flechtzaunhalters am Pfosten, ohne die Oberfläche zu beschädigen.



Maß a-Ø	Maß b	VE	PE	Inhalt pro PE	Lieferzeit	Best.-Nr. 4004338...
Material: Stahl roh, Oberfläche: zinkphosphatiert, rubinrot kunststoffbeschichtet RAL 3003						
60 mm	17 mm	10	Stück	-	L	208790

## Sturmanker

mit Erddorn aus Riffelstahl  
 Sturmanker und Erddorn mit Kabelbinder verbunden  
 Loch: Ø9 / Ø16 mm  
 Flacheisen: 40 x 5 mm

Montagehinweis: Die Befestigung des Sturmankers erfolgt entweder mit Hilfe von Schrauben in einem Fundament oder mit Hilfe des Erddorns im Erdreich.

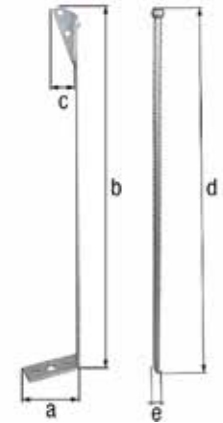

Maß a	Maß b	Maß c	Maß d	Maß e-Ø	VE	PE	Inhalt pro PE	Lieferzeit	Best.-Nr. 4004338...
Material: Stahl roh, Oberfläche: feuerverzinkt									
109 mm	637 mm	50 mm	700 mm	12 mm	1	Stück	-	L	219338

## Zaunriegelhalter

geeignet zur Befestigung von Zaunriegeln an Holz- und Betonpfosten  
 Gewinde: M12

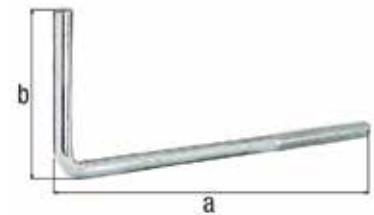

Maß a	Maß b	Maß c-Ø	VE	PE	Inhalt pro PE	Lieferzeit	Best.-Nr. 4004338...
Material: Stahl roh, Oberfläche: galvanisch blau verzinkt, zum Durchschrauben							
190 mm	110 mm	10,7 mm	30	Stück	-	L	218232

## Zaun-Bügelbeschlag

Beschlag für Koppeltore  
 Anzahl Löcher: 2  
 Loch: Ø11 mm  
 Materialstärke: 5,00 mm

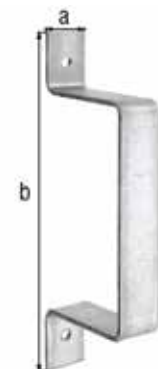

Maß a	Maß b	VE	PE	Inhalt pro PE	Lieferzeit	Best.-Nr. 4004338...
Material: Stahl roh, Oberfläche: feuerverzinkt						
40 mm	320 mm	1	Stück	-	L	202873

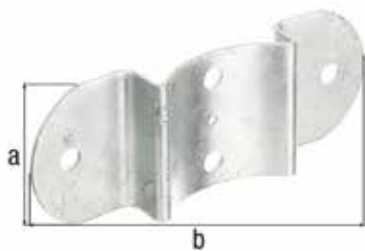

### Zaun-Riegelbeschlag

für Pfosten und Halbrund-Zaunriegel Ø100 mm

Beschlag für mittige Montage Koppelzaun  
 Anzahl Löcher: 4 / 1  
 Loch: Ø11 / Ø5 mm  
 Materialstärke: 2,50 mm

Maß a	Maß b	VE	PE	Inhalt pro PE	Lieferzeit	Best.-Nr. 4004338...
Material: Stahl roh, Oberfläche: feuerverzinkt						
70 mm	180 mm	10	Stück	-	L	202835

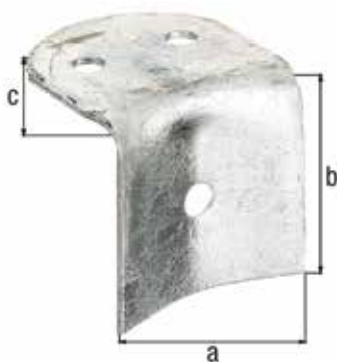

### Zaun-Riegelbeschlag

für Pfosten und Halbrund-Zaunriegel Ø100 mm

Beschlag für Handlaufmontage  
 Anzahl Löcher: 3  
 Loch: Ø11 mm  
 Materialstärke: 2,00 mm

Maß a	Maß b	Maß c	VE	PE	Inhalt pro PE	Lieferzeit	Best.-Nr. 4004338...
Material: Stahl roh, Oberfläche: feuerverzinkt							
70 mm	65 mm	70 mm	10	Stück	-	L	202880

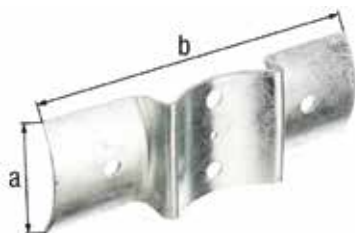

### Zaun-Riegelbeschlag

für Pfosten und Palisaden Ø100 mm

Beschlag für mittige Montage Koppelzaun  
 Anzahl Löcher: 4 / 1  
 Loch: Ø11 / Ø5 mm  
 Materialstärke: 2,50 mm

Maß a	Maß b	VE	PE	Inhalt pro PE	Lieferzeit	Best.-Nr. 4004338...
Material: Stahl roh, Oberfläche: feuerverzinkt						
200 mm	70 mm	10	Stück	-	L	202811

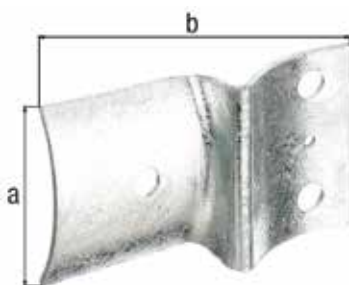

### Zaun-Riegelbeschlag

für Pfosten und Palisaden Ø100 mm

Beschlag für Eck- und Endmontage Koppelzaun  
 Anzahl Löcher: 3 / 1  
 Loch: Ø11 / Ø5 mm  
 Materialstärke: 2,50 mm

Maß a	Maß b	VE	PE	Inhalt pro PE	Lieferzeit	Best.-Nr. 4004338...
Material: Stahl roh, Oberfläche: feuerverzinkt						
117,5 mm	70 mm	10	Stück	-	L	202828

### Zaun-Riegelbeschlag

für Pfosten und Halbrund-Zaunriegel Ø80 mm

Beschlag für mittige Montage Jäger- und Staketenzaun  
 Anzahl Löcher: 4 / 1  
 Loch: Ø9 / Ø5 mm  
 Materialstärke: 2,00 mm

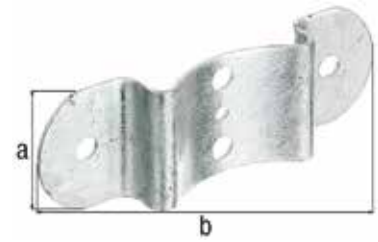

Maß a	Maß b	VE	PE	Inhalt pro PE	Lieferzeit	Best.-Nr. 4004338...
Material: Stahl roh, Oberfläche: feuerverzinkt						
121 mm	40 mm	10	Stück	-	L	202859

### Zaun-Riegelbeschlag

für Pfosten und Halbrund-Zaunriegel Ø80 mm

Beschlag für Eck- und Endmontage Jäger- und Staketenzaun  
 Anzahl Löcher: 3 / 1  
 Loch: Ø9 / Ø5 mm  
 Materialstärke: 2,00 mm

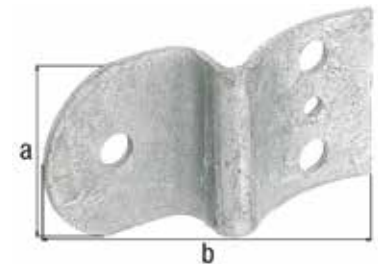

Maß a	Maß b	VE	PE	Inhalt pro PE	Lieferzeit	Best.-Nr. 4004338...
Material: Stahl roh, Oberfläche: feuerverzinkt						
78 mm	40 mm	10	Stück	-	L	202866

### Einschlag-Werkzeug für Rundholzpfosten

Einstecktiefe: 60 mm

- Das Einschlag-Werkzeug verhindert größere Beschädigungen an Palisadenhölzern beim Einschlagen ins Erdreich.

Montagehinweis: Es kann für Palisadenhölzer bis zu einem Durchmesser von 80 mm verwendet werden. Da Kunststoff diffundiert und über die Zeit die Weichmacher im Material verloren gehen, wird dies spröde und trocken. Wir empfehlen daher, das Werkzeug einen Tag vor Benutzung über Nacht in Wasser zu legen.



Maß a-Ø	Maß b	Einstecktiefe	VE	PE	Inhalt pro PE	Lieferzeit	Best.-Nr. 4004338...
Material: Kunststoff, Farbe: grün							
95 mm	90 mm	60 mm	1	Stück	-	L	211219

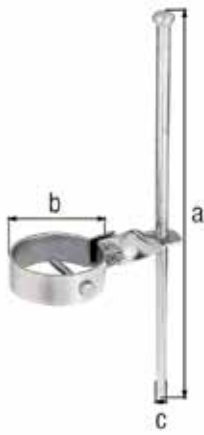



### Schaukelanker zur Befestigung im Boden

Schraubenlange: 60 mm  
Schrauben-Ø: 8 mm

Montagehinweis: Eingraben der Standpfosten nicht erforderlich.

Setbestandteile: Ein Set bestehend aus: einer Schelle, einem Erdnagel und einer Schlusselschraube

	Ma a	Ma b-Ø	Ma c-Ø	VE	PE	Inhalt pro PE	Lieferzeit	Best.-Nr. 4004338...
Material: Stahl roh, Oberflache: galvanisch gelb verzinkt, Einzelteile durch Kabelbinder verbunden								
	390 mm	80 mm	12 mm	6	Karte	1 St.	L	204853
	390 mm	100 mm	12 mm	6	Karte	1 St.	L	204877



### Bodenanker

Ausfuhrung: zum Eindrehen  
Schnecken-Ø: 100 mm

Zubehorhinweis: Die Lieferung erfolgt inkl. Befestigungsmaterial, bestehend aus je einer Sechskantschraube DIN 571, Ø10 x 70 mm und Unterlegscheibe DIN 440, Auenma Ø34 mm, feuerverzinkt

	Ma a	VE	PE	Inhalt pro PE	Lieferzeit	Best.-Nr. 4004338...
Material: Stahl roh, Oberflache: feuerverzinkt						
	525 mm	1	Stuck	-	L	204938

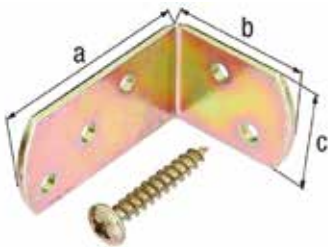

### Flechtzaunhalter-Winkel

Anzahl Locher: 5  
Loch: Ø5,2 mm  
Materialstarke: 2,50 mm  
Schraubenlange: 27 mm  
Schrauben-Ø: 4 mm

Zubehorhinweis: Die Lieferung erfolgt inkl. Schrauben

	Ma a	Ma b	Ma c	Ma d	VE	PE	Inhalt pro PE	Lieferzeit	Best.-Nr. 4004338...
Material: Stahl roh, Oberflache: galvanisch gelb verzinkt									
	60 mm	40 mm	30 mm	-	10	Pack	24 St.	L	208820

# SCHRAUBEN UND ZUBEHÖR

Gemacht, um zu halten.



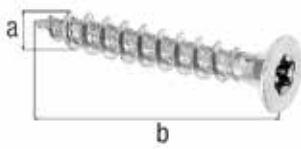

### Holzschraube Mini-Fix

geeignet für Pfostenkappen für Holzpfosten, Flechtzaunhalter und andere Beschläge mit Befestigungslöchern Ø3,6 - 5 mm  
Senkkopf mit Innensechsrundantrieb  
wahlweise mit Bit Größe 10

Artikelbeschreibung	Maß a-Ø	Maß b	VE	PE	Inhalt pro PE	Lieferzeit	Best.-Nr. 4004338...
Material: Stahl roh, Oberfläche: galvanisch blau verzinkt, in Hängebox							
ohne Bit	3,5 mm	25 mm	4	Packung	16 St.	L	338770
Material: Edelstahl, in Hängebox							
VA ohne Bit	3,5 mm	25 mm	4	Packung	16 St.	L	338787

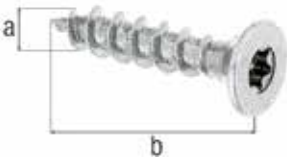

### Holzschraube Medi-Fix

geeignet für Beschläge mit Befestigungslöchern Ø5,1 - 7 mm  
Senkkopf mit Innensechsrundantrieb  
wahlweise mit Bit Größe 25

Artikelbeschreibung	Maß a-Ø	Maß b	VE	PE	Inhalt pro PE	Lieferzeit	Best.-Nr. 4004338...
Material: Stahl roh, Oberfläche: galvanisch blau verzinkt, in Hängebox							
ohne Bit	5 mm	25 mm	4	Packung	16 St.	L	338756
Material: Edelstahl, in Hängebox							
VA ohne Bit	5 mm	25 mm	4	Packung	16 St.	L	338763

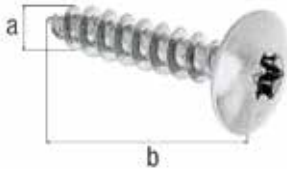

### Holzschraube Maxi-Fix

geeignet für Ladenbänder, Kloben, Kreuz- und Werfgehänge, Mittel- und Winkelbänder  
Flachrundkopf mit Innensechsrundantrieb Größe 30

	Maß a-Ø	Maß b	VE	PE	Inhalt pro PE	Lieferzeit	Best.-Nr. 4004338...
Material: Stahl roh, Oberfläche: galvanisch blau verzinkt, in Hängebox							
	6 mm	30 mm	4	Packung	4 St.	L	338275
	6 mm	50 mm	4	Packung	4 St.	L	338299
Material: Edelstahl, in Hängebox							
VA	6 mm	30 mm	4	Packung	4 St.	L	338282
VA	6 mm	50 mm	4	Packung	4 St.	L	338305

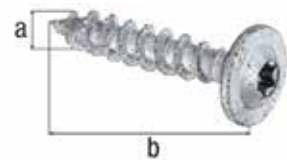

### Holzschraube Speed

geeignet für Pfostenträger und Einschlag- bzw. Einschraub-Bodenhülsen  
mit Innensechsrundantrieb Größe 30

	Maß a-Ø	Maß b	VE	PE	Inhalt pro PE	Lieferzeit	Best.-Nr. 4004338...
Material: Stahl roh, Oberfläche: Zink-Aluminium-Lamellenbeschichtung, silber, in Hängebox							
	7 mm	40 mm	4	Packung	4 St.	L	338220
	7 mm	50 mm	4	Packung	4 St.	L	338237
Material: Stahl roh, Oberfläche: Zink-Aluminium-Lamellenbeschichtung, silber, im Großpack							
GP	7 mm	40 mm	3	Pack	50 St.	L	338381
GP	7 mm	50 mm	3	Pack	50 St.	L	338398

## Schrauben-Set, Befestigung von Zaunfeldern an Pfosten

Setbestandteile: Ein Set bestehend aus: acht Schrauben 6,3 x 25 mm

VE	PE	Inhalt pro PE	Lieferzeit	Best.-Nr. 4004338...
Material: Stahl roh, Oberfläche: verzinkt				
1	Beutel	8 St.	L	554439



## Flachrundschraube Multi-Fix

mit Hülsenmutter

für Rahmenstärken inklusive Beschlag von 27 - 45 mm (Ladenbänder, Kreuz- und Werfgehänge, Mittel- und Winkelbänder)

Flachrundschraube mit Vierkantansatz

Flachkopf mit Innensechsrundantrieb nach DIN 603 mit durchgehendem Gewinde

geeignet für Vierkantlöcher 9 x 9 mm

Scheibe nach DIN 125

Scheibe Innen-Ø: 10,5 mm

Scheibe Außen-Ø: 20 mm

Schraubenlänge: 30 mm

Schraube: M8

Ansatz: 8,5 x 8,5 mm

Hülsenmutter: M8 x 25 mm



Maß a	VE	PE	Inhalt pro PE	Lie-ferzeit	Best.-Nr. 4004338...
Material: Stahl roh, Oberfläche: galvanisch blau verzinkt, in Hängebox					
50 mm	4	Packung	2 St.	L	338312

## Sechskantschraube, D-Fix

für H-Pfostenträger, U-Pfostenträger etc.

nach DIN 601, mit Sechskantmutter nach DIN 934 und Scheibe nach DIN 9021

Scheibe Innen-Ø: 10,5 mm

Scheibe Außen-Ø: 30 mm

Gewinde: M10

Sechskantmutter: M10



Maß a	VE	PE	Inhalt pro PE	Lie-ferzeit	Best.-Nr. 4004338...
Material: Stahl roh, Oberfläche: galvanisch blau verzinkt, in Hängebox					
90 mm	4	Packung	2 St.	L	338251
110 mm	4	Packung	2 St.	L	338268

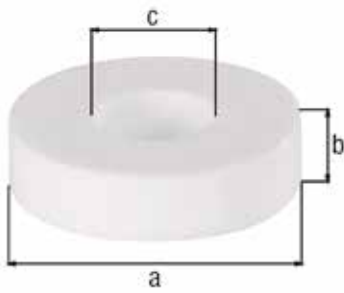

### Distanzhülse für Schrauben

Für-Ø: 5 - 8 mm

Maß a-Ø	Maß b	Maß c-Ø	VE	PE	Inhalt pro PE	Lie-ferzeit	Best.-Nr. 4004338...
Material: Kunststoff (Polystyrol), Farbe: weiß							
20 mm	5 mm	8,5 mm	4	Packung	20 St.	L	338657
20 mm	10 mm	8,5 mm	4	Packung	15 St.	L	338671
20 mm	20 mm	8,5 mm	4	Packung	10 St.	L	338695

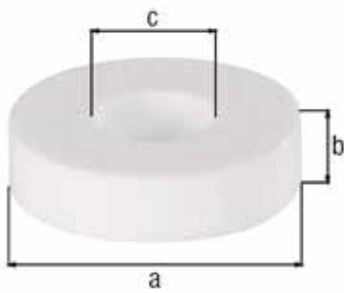

### Distanzhülzenset für Schrauben

Für-Ø: 5 - 8 mm

Setbestandteile: Ein Set bestehend aus: je 5 Stück pro Höhe.

Maß a-Ø	Maß b	Maß c-Ø	VE	PE	Inhalt pro PE	Lie-ferzeit	Best.-Nr. 4004338...
Material: Kunststoff (Polystyrol), Farbe: schwarz							
20 mm	5 / 10 / 20 / 30 mm	8,5 mm	4	Packung	5 St.	L	338725
Material: Kunststoff (Polystyrol), Farbe: weiß							
20 mm	5 / 10 / 20 / 30 mm	8,5 mm	4	Packung	5 St.	L	338718

# BESTELNUMMERNVERZEICHNIS

Gemacht, um zu halten.

Best.-Nr.	Seite	Best.-Nr.	Seite	Best.-Nr.	Seite	Best.-Nr.	Seite	Best.-Nr.	Seite	Best.-Nr.	Seite	Best.-Nr.	Seite
202811	252	211288	237	213848	223	217648	228	509569	53	510541	59	531423	68
202828	252	211295	237	213879	223	217679	234	509576	53	510558	60	531430	68
202835	252	211301	237	213886	223	218058	227	509583	52	510565	60	531447	69
202859	253	211318	237	213893	223	218102	231	509590	52	515669	68	531454	69
202866	253	211387	238	213916	223	218119	231	509606	52	530013	39	531461	69
202873	251	211394	238	213954	229	218232	251	509613	52	530020	39	531584	68
202880	252	211455	238	214005	229	219338	251	509620	60	530044	39	531591	68
203917	223	211462	238	214043	225	219802	232	509637	60	530068	39	531607	68
203924	223	211554	212, 248	214067	225	219819	233	509644	59	530099	39	531614	68
203931	223	211561	212, 248	214074	225	219826	232	509651	59	530105	39	535445	67
203948	223	211608	234	214098	225	219901	227	509668	60	530129	39	535452	67
204853	254	211615	234	214104	225	219925	223	509675	60	530150	22, 40	535469	67
204877	254	211639	234	214203	226	219949	223	509682	62	530167	22, 40	535506	67
204938	254	211653	236	214210	226	326159	249	509699	61	530181	22, 39	535513	67
205003	224	211707	236	214234	224	327064	244	509705	62	530204	22, 39	535520	67
205010	224	211714	235	214241	224	327071	244	509712	52	530211	22, 39	535568	69, 195
205638	245	211721	235	214258	224	327088	245	509729	52	530235	22, 39	535902	69, 195
205805	244	211738	235	214265	224	327095	245	509736	52	530259	39	535919	36
205829	244	211745	235	214289	224	338220	256	509743	52	530266	22, 39	535348	204
205843	244	211776	236	214296	224	338237	256	509750	61	530280	23, 40	535355	204
205867	244	211806	236	214302	224	338251	257	509767	53	530303	22, 40	535386	207
205881	244	211851	235	214401	225	338268	257	509774	53	530327	22, 39	535393	207
205928	244	211868	235	214418	225	338275	256	509781	60	530334	22, 40	535609	207
205966	244	212087	20, 134, 197, 236, 242	214432	229	338282	256	509798	60	530365	22, 39	535616	207
208028	233	212209	249	214494	227	338299	256	509804	59	530426	23, 40	535623	207
208035	233	212278	230	214500	226	338305	256	509811	59	530679	41	535630	207
208080	237	212391	232	215446	231	338312	257	509828	60	530686	41	535647	207
208103	237	212438	212, 247	215521	230	338381	256	509835	60	530693	41	535654	207
208110	237	212681	230	215538	231	338398	256	509842	62	530952	23, 41	535661	207
208127	237	212711	225	216245	234	338657	205, 258	509859	62	530969	23, 41	535678	207
208134	237	212766	228	216627	248	338671	205, 258	509866	54	531010	23, 41	535685	207
208288	237	212780	228	216634	248	338695	205, 258	509873	54	531157	23, 40	535692	207
208370	238	212797	228	216641	248	338718	206, 258	509880	55	531188	23, 41	535708	207
208387	238	212810	228	216658	248	338725	206, 258	509897	55	531195	23, 41	554293	196
208394	241	212827	228	216665	248	338756	256	509903	56	531201	65	554309	196
208417	223	212902	228	216672	248	338763	256	509910	56	531218	65	554361	205
208424	223	212919	228	216689	244	338770	256	509927	54	531225	66	554378	205
208431	223	213008	247	216740	226	338787	256	509934	54	531232	66	554385	205
208448	224	213237	249	216771	226	410308	107	509941	55	531249	68	554415	205
208455	224	213244	247	216795	226	410322	107	509958	55	531256	67	554439	195, 257
208509	225	213251	250	217082	245	410360	35, 144	509965	56	531263	68	554446	195
208523	225	213275	249	217099	245	410643	17, 62	509972	56	531270	67	554569	195
208707	234	213299	250	217228	245	410650	17, 62	510084	58	531287	68	554880	196
208714	234	213336	249	217235	245	410674	17, 62	510091	58	531294	68	557171	208
208721	234	213374	248	217242	245	410803	17, 62	510107	56	531300	69	557751	206
208738	234	213442	249	217280	244	417758	90	510121	56	531317	69	557768	206
208790	251	213459	249	217297	244	418397	90	510145	57	531324	69	557775	206
208820	254	213466	249	217303	245	418403	90	510169	57	531331	65	557782	206
210694	246	213473	249	217310	245	506858	54	510220	60	531348	65	557799	206
210731	246	213534	250	217396	245	506872	54	510237	60	531355	66	558802	204
210779	246	213626	223	217402	245	506896	61	510244	60	531362	66	558819	204
210823	233	213718	224	217532	232	506957	61	510251	60	531379	68	558826	204
211219	253	213800	223	217600	228	506971	61	510503	59	531386	67	563387	77
211233	241	213817	223	217617	228	506995	61	510510	58	531393	68	563394	77
211240	241	213824	223	217624	228	507053	63	510527	59	531409	67	563400	77
211271	237	213831	223	217631	228	507060	63	510534	60	531416	68	563448	78

Best.-Nr.	Seite	Best.-Nr.	Seite	Best.-Nr.	Seite	Best.-Nr.	Seite	Best.-Nr.	Seite	Best.-Nr.	Seite	Best.-Nr.	Seite
563462	78	564537	203	565091	188	602901	6, 15	604950	21	611132	29	613907	25
563509	78	564544	203	565107	189	602918	16	604967	21	611170	29	613914	25
563530	78	564551	203	565114	189	602925	6, 15	604974	21	611200	29	613921	25
563547	78	564568	203	565121	190	602956	6, 15	604981	7	611217	29	613938	25
563981	194	564575	203	565138	190	602963	6, 15	604998	7	611231	29	613945	25
563998	194	564582	203	565145	191	602970	6, 15	605001	7	611279	29	613952	25
564032	188	564599	203	565152	191	602987	6, 15	605018	7	611309	29	613969	25
564049	188	564605	203	565169	192	603007	6, 15	605025	7	611316	29	613976	25
564056	188	564612	200	565176	192	603014	16	605032	7	611330	29	613983	25
564063	189	564629	200	565183	192	603021	6, 15	605049	7	611347	30	614102	44
564070	189	564636	200	565190	193	603106	6, 15	605056	7	611378	30	614119	44
564087	190	564643	200	565206	193	603113	16	605803	28	611385	30	614126	44
564094	190	564650	200	565213	194	603120	6, 15	605810	28	611538	20, 196	614133	44
564100	191	564667	200	565220	189	603151	15	605827	28	611545	19, 197	614140	44
564117	191	564674	200	565237	190	603168	16	605834	28	611552	11, 33, 49	614157	44
564124	192	564681	200	565244	191	603175	15	605841	28	611590	30	614164	44
564131	192	564698	200	565251	193	603304	15	605858	28	611606	37	614171	44
564148	192	564704	200	565268	194	603311	16	605865	28	611651	38	614188	44
564155	193	564711	200	600037	5, 14	603328	15	605902	28	611743	111	614195	44
564162	193	564728	200	600044	14	603922	6, 15	605919	28	611811	50	614201	44
564179	194	564735	201	600051	14	604028	6, 15	605957	28	611828	50	614218	44
564186	194	564742	201	600099	5, 14	604158	15	605964	28	611842	50	614225	44
564193	194	564759	201	600105	5, 14	604202	6, 15	606008	28	611859	50	614232	44
564209	200	564766	201	600112	5, 14	604219	6, 15	606015	42	611866	50	614249	44
564216	200	564773	201	600129	5, 14	604226	6, 15	606053	28	611903	50	614256	44
564223	200	564780	201	600136	5, 14	604233	6, 15	606176	42	611927	50	614461	45
564230	200	564797	201	600143	14	604240	6, 15	608927	49	611934	9	614478	45
564247	200	564803	201	600150	14	604639	21	608934	49	612627	24	614485	45
564254	200	564810	201	600204	5, 14	604646	21	608941	49	612634	24	614492	45
564261	200	564827	201	600211	14	604653	21	608958	49	612641	24	614508	45
564278	200	564834	201	600228	14	604660	21	608965	49	612665	24	614515	45
564285	200	564841	201	600303	5, 14	604677	21	608972	49	612672	24	614522	45
564292	200	564858	202	600310	14	604684	21	609009	48	612757	25	614539	45
564308	200	564865	202	600327	14	604691	21	609016	48	612764	25	614966	27
564315	200	564872	202	600358	14	604707	21	609023	48	612771	25	615000	136
564322	201	564889	202	600365	14	604714	21	609030	48	612788	7, 76	615017	136
564339	201	564896	202	600372	14	604721	21	609047	48	613006	24	615024	137
564346	201	564902	202	600402	14	604738	21	609054	48	613013	24	615031	137
564353	201	564919	202	600419	14	604745	21	609405	37	613020	24	615048	137
564360	201	564926	202	600426	14	604752	21	609412	37	613037	24	615055	137
564377	201	564933	202	600617	14	604769	21	609429	37	613044	24	615062	137
564384	201	564940	203	600624	14	604776	21	609511	37	613051	24	615109	136
564391	201	564957	203	601065	14	604783	21	609528	37	613082	24	615116	136
564407	201	564964	203	601201	16	604790	21	609535	37	613099	24	615123	136
564414	201	564971	203	601218	16	604837	7	609948	213, 239	613105	24	615130	136
564421	201	564988	203	601225	16	604844	7	609955	213, 238	613112	24	615147	136
564438	201	564995	203	601232	16	604851	7	610227	213, 239	613129	24	615154	136
564445	202	565008	203	601249	16	604868	7	610289	214, 240	613136	24	615161	136
564452	202	565015	203	601256	16	604875	7	610531	30	613143	24	615239	24
564469	202	565022	189	601263	16	604882	7	610630	214, 239	613211	25	615246	24
564476	202	565039	190	601270	16	604899	7	610647	214, 239	613228	25	615253	24
564483	202	565046	191	601287	16	604905	7	610685	30	613280	24	615260	24
564490	202	565053	193	601294	16	604912	21	610692	30	613297	24	615406	24
564506	202	565060	194	602802	6, 15	604929	21	611095	29	613303	24	615413	24
564513	202	565077	188	602819	16	604936	21	611101	29	613310	24	615420	24
564520	202	565084	188	602826	6, 15	604943	21	611118	29	613402	24	615437	24

Best.-Nr.	Seite	Best.-Nr.	Seite	Best.-Nr.	Seite	Best.-Nr.	Seite	Best.-Nr.	Seite	Best.-Nr.	Seite	Best.-Nr.	Seite
615444	24	617493	7,76	618506	136	622350	11,32	625276	139	632656	140	635718	96
615758	136	617509	7,76	618513	138	622367	11,32	625283	139	632663	140	635725	96
615765	137	617516	7-8,76	618551	137	622466	26	625573	139	632700	140	635732	96
615802	137	617523	7,76	618568	138	622473	26	625580	139	632717	140	635749	96
615819	138	617530	7,76	618650	136	622480	26	625825	139	634056	152	635756	96
615901	136	617547	7,76	618667	138	622497	26	625832	139	634070	152	635763	96
615918	137	617554	8,77	618704	137	622558	26	626129	139	634117	152	635770	96
615956	137	617561	7,76	618711	138	622565	26	626136	139	635220	95	635787	96
615963	138	617578	8,77	618803	136	622572	26	626426	139	635237	95	635794	96
616052	136	617585	8,77	618810	138	622589	26	626433	139	635244	95	635800	96
616069	137	617592	7,76	618858	137	622596	26	626471	139	635251	95	635817	96
616106	137	617608	77	618865	138	622985	100	626488	139	635268	95	635824	96
616113	138	617615	77	618957	136	622992	100	627027	139	635275	95	635831	96
616205	136	617622	77	618964	138	623005	26	627034	139	635282	95	635848	96
616212	137	617639	74	619107	136	623012	8,26	628222	139	635299	95	635855	96
616250	137	617646	7,76	619114	138	623029	8,26	628239	139	635305	95	635862	96
616267	138	617653	75	619268	138	623036	8,26	628529	139	635312	95	635879	96
616359	136	617677	7,76	619404	136	623043	8,26	628536	139	635329	95	635886	96
616366	137	617721	8,77	619411	138	623050	8,26	628826	139	635336	95	635893	96
616403	137	617738	8,77	619503	136	623067	8,26	628833	139	635343	95	635909	140
616410	138	617745	8,77	619510	138	623074	8,26	629120	139	635350	95	635916	140
616434	136	617752	136	619671	136	623081	8,26	629137	139	635367	95	635923	140
616441	137	617769	138	619725	137	623098	100	629427	139	635374	95	635930	140
616472	137	617776	7,76	619855	136	623104	100	629434	139	635381	95	635947	96
616489	138	617783	7,76	619862	138	623111	100	629724	139	635398	95	635954	140
616502	136	617790	7,76	619909	137	623128	100	629731	139	635404	95	635961	140
616519	137	617806	137	619916	138	623135	100	629779	139	635411	95	635992	96
616557	137	617813	138	620004	136	623142	100	629786	139	635428	95	636005	140
616564	138	617905	136	620011	138	623159	100	629809	27	635435	95	636012	140
616656	136	617912	138	620059	137	623166	101	629816	27	635442	95	636043	96
616663	137	617950	137	620066	138	623173	101	629823	27	635459	95	636050	140
616700	137	617967	138	620158	136	623180	101	629830	27	635466	95	636067	140
616717	138	618056	136	620165	138	623197	101	630324	139	635473	95	636098	96
616809	136	618063	138	620202	137	623203	101	630331	139	635480	95	636104	140
616816	137	618070	74	620219	138	623210	101	630621	139	635497	95	636111	140
616854	137	618100	137	620301	136	623227	101	630928	139	635503	95	636128	96
616861	138	618117	138	620318	138	623234	101	631703	139	635510	95	636135	96
616953	136	618209	136	620356	137	623241	101	631710	139	635527	95	636142	96
616960	138	618216	138	620363	138	623258	101	631802	139	635534	95	636159	96
617103	136	618254	137	620455	136	623265	101	631819	139	635541	95	636166	96
617110	138	618261	138	620462	138	623272	101	631857	139	635558	95	636173	96
617141	76	618308	74	620608	136	623302	26	631871	139	635565	96	636180	96
617172	76	618315	74	620615	138	623319	26	631901	139	635572	96	636197	96
617189	76	618322	74	620769	138	623326	26	631925	139	635589	96	636203	140
617196	76	618339	75	620905	136	623333	26	632106	26	635596	96	636210	140
617202	76	618346	75	620912	138	623340	26	632113	26	635602	96	636227	140
617271	76	618353	136	621056	136	623401	26	632120	26	635619	96	636234	140
617288	76	618360	138	621063	138	623418	26	632137	26	635626	96	636241	96
617295	76	618377	75	621209	136	623425	26	632144	26	635633	96	636258	140
617400	74	618384	75	621216	138	623432	26	632151	26	635640	96	636265	140
617417	74	618407	137	622091	27	623449	26	632526	140	635657	96	636272	96
617424	74	618414	138	622107	27	623456	26	632533	140	635664	96	636289	96
617448	75	618438	136	622114	27	623463	26	632557	140	635671	96	636296	96
617455	75	618445	138	622121	27	624910	27	632564	140	635688	96	636302	140
617462	75	618469	137	622138	27	624972	139	632601	140	635695	96	636319	140
617486	7-8,76	618476	138	622145	27	624989	139	632618	140	635701	96	636326	96

Best.-Nr.	Seite	Best.-Nr.	Seite	Best.-Nr.	Seite	Best.-Nr.	Seite	Best.-Nr.	Seite	Best.-Nr.	Seite	Best.-Nr.	Seite
636333	96	636913	99	637491	104	638535	102	642495	111	643904	142	646516	82
636340	96	636920	99	637507	104	638542	102	642501	111	643911	142	646523	82
636357	140	636937	99	637514	104	638559	102	642518	110	643959	142	646530	82
636364	140	636944	99	637521	104	638566	102	642525	110	643966	142	646547	82
636371	96	636951	99	637538	104	638573	102	642624	111	644031	109	646561	82
636388	97	636968	99	637545	104	638580	102	642662	111	644048	109	646578	83
636395	97	636975	99	637552	104	638597	102	642754	108,147,151	644055	109	646585	83
636401	140	636982	99	637569	104	638641	102	642761	108,147,151	644062	109	646592	83
636418	140	636999	99	637576	104	638658	102	642778	108	644079	109	646615	83
636425	97	637002	99	637583	104	638665	102	642785	108	644086	109	646622	83
636432	97	637019	99	637590	104	638672	102	642792	108	644093	109	646639	83
636449	97	637026	99	637606	104	638689	102	642808	108,151	644109	109	646646	83
636456	98	637033	99	637613	104	638696	102	642815	108	644253	142	646660	83
636463	98	637040	99	637620	104	638740	102	642822	108	644260	142	646714	80
636470	98	637057	99	637637	104	638795	102	642839	108	644307	142	646745	80
636487	98	637064	100	637644	104	638849	102	642846	108	644314	142	646752	80
636494	98	637071	100	637651	104	638856	102	642853	108	644352	142	646769	80
636524	98	637088	100	637668	104	638863	102	642860	108	644369	142	646776	80
636531	98	637095	100	637675	104	638870	102	642877	108	644468	142	646783	80
636548	98	637125	100	637682	104	638887	102	642884	108	644475	142	646806	80
636555	98	637132	100	637699	104	638894	102	642891	108,147,151	644505	142	646813	80
636562	98	637149	100	637729	104	638900	102	642907	108,147,151	644512	142	646820	81
636579	98	637156	100	637736	104	638917	102	642914	108	644543	142	646837	81
636586	98	637163	100	637743	104	638924	102	642921	108	644550	142	646844	81
636593	98	637170	100	637750	104	638931	102	642938	108	644611	143	646851	83
636609	98	637187	100	637767	104	638948	102	642945	108,151	644628	143	646868	83
636616	98	637194	100	637774	104	638955	102	642952	108	644642	143	646875	83
636623	98	637200	100	637781	104	638962	102	643027	108	644659	143	646882	83
636630	98	637217	100	637798	104	638979	102	643034	108	644680	143	646899	83
636647	98	637224	100	637804	101	638986	102	643041	108	644697	143	646905	47
636654	98	637231	100	637880	101	638993	102	643058	144	644727	143	646912	47
636661	98	637248	100	637927	101	639020	102	643072	108	644734	143	646929	48
636678	98	637255	100	638047	101	639037	102	643089	108	644765	143	646936	47
636685	99	637262	100	638184	101	639044	102	643096	108	644772	143	646943	48
636692	99	637279	100	638191	101	639068	103	643102	144	644802	143	646967	84
636708	99	637286	100	638214	101	639075	103	643126	108	644819	143	646974	84
636715	99	637293	100	638221	102	639693	210	643157	144	646066	147	646998	84
636722	99	637309	100	638238	102	639709	210	643171	108	646073	147	647018	84
636739	99	637316	100	638245	102	639815	210	643201	144	646080	147	647025	84
636746	99	637323	100	638252	102	639907	211	643225	109	646097	147	647032	84
636753	99	637330	100	638269	102	640002	103	643331	109	646110	148	647049	84
636760	99	637347	100	638276	102	640057	103	643348	109	646134	148	647063	80
636777	99	637354	100	638283	102	640064	103	643355	109	646141	148	647070	80
636784	99	637361	104	638290	102	640071	103	643362	109	646165	148	647087	81
636791	99	637378	104	638306	102	640125	103	643379	109	646172	148	647094	81
636807	99	637385	104	638337	102	640132	103	643386	109	646196	80	647117	80
636814	99	637392	104	638344	102	640149	103	643393	109	646219	147	647124	80
636821	99	637408	104	638351	102	640194	103	643416	144	646226	147	647131	80
636838	99	637415	104	638368	102	640231	103	643706	142	646233	147	647148	80
636845	99	637422	104	638399	102	640248	103	643713	142	646240	147	647162	80
636852	99	637439	104	638412	102	640309	103	643751	142	646424	81	647179	80
636869	99	637446	104	638443	102	640323	103	643768	142	646448	103	647186	80
636876	99	637453	104	638498	102	640330	103	643805	142	646455	81	647193	81
636883	99	637460	104	638504	102	641078	103	643812	142	646462	81	647216	81
636890	99	637477	104	638511	102	641085	103	643874	142	646479	81	647223	81
636906	99	637484	104	638528	102	641092	103	643881	142	646486	81	647230	81



Best.-Nr.	Seite	Best.-Nr.	Seite	Best.-Nr.	Seite	Best.-Nr.	Seite	Best.-Nr.	Seite	Best.-Nr.	Seite	Best.-Nr.	Seite
647247	81	647858	82	648657	84	649876	99	652296	105	654276	38	655822	36, 144
647254	81	647865	82	648664	84	649883	99	652333	105	654382	132	655853	34
647261	81	647872	82	648671	84	650131	95	652340	105	654436	143	655860	35, 143
647278	81	647889	82	648695	103	650155	5, 14	652357	105	654467	143	655877	34
647285	81	647896	82	648893	103	650162	5, 14	652364	105	654481	12, 33	655884	35, 143
647292	81	647902	82	648930	83	650179	5, 14	652371	105	654511	11, 33	655938	9
647308	81	647919	82	648947	83	650186	5, 14	652388	105	654535	11, 33	655945	9
647315	81	647926	82	648954	83	650216	5, 14	652395	105	654542	11, 33	655976	34
647322	81	647933	82	648961	83	650223	5, 14	652517	105	654559	11, 33	655983	34
647339	81	647940	82	648978	83	650230	5, 14	652524	105	654597	11, 33	656041	9
647346	80	647957	83	648985	83	650247	14	652531	105	654610	12, 33	656058	9
647353	80	647964	83	648992	83	650254	14	652548	105	654627	12, 33	656065	34
647360	80	647971	83	649005	83	650322	103	652555	105	654665	12, 33	656201	142
647377	80	647988	83	649012	83	650339	84	652562	105	654788	49	656218	142
647384	80	647995	83	649029	83	650346	84	652579	105	654870	12, 33	656225	142
647391	80	648039	83	649036	83	650353	84	652586	105	654887	12, 33	656300	142
647407	80	648046	83	649043	83	650360	84	652593	105	654894	12, 33	656317	142
647414	81	648053	83	649050	83	650377	84	652609	105	654900	12, 33	656324	142
647421	81	648060	83	649067	83	650384	84	652616	105	654948	12, 33	656805	127
647438	81	648077	83	649074	83	650391	84	652623	105	655006	141	656812	127
647445	81	648084	83	649081	83	650407	84	652630	105	655013	141	656904	127
647452	81	648091	83	649098	83	650414	84	652647	105	655020	141	657031	133
647469	81	648138	83	649104	84	650421	84	652654	105	655037	141	657048	133, 148
647476	81	648145	83	649111	84	650438	84	652661	105	655105	141	657055	133
647483	81	648152	83	649128	84	650445	84	652678	105	655112	141	657222	214
647490	81	648169	83	649135	84	650452	84	652685	105	655129	141	657239	215
647513	81	648176	83	649142	84	650469	84	652692	105	655136	141	657246	215
647520	81	648183	83	649159	84	650636	103	652708	105	655143	12, 34, 141	657253	216
647537	81	648190	83	649166	84	650674	103	652715	105	655198	29	657260	215
647544	81	648237	83	649234	95	650780	103	652722	105	655204	12, 34, 141	657604	134
647568	81	648244	83	649241	95	650810	103	652739	105	655211	12, 34, 141	657611	133
647575	80	648251	83	649258	95	650926	103	652746	105	655228	12, 34, 141	657628	133
647582	80	648268	83	649265	95	650957	103	652753	105	655235	12, 34, 141	657635	133
647599	80	648275	83	649272	95	651497	103	652760	105	655242	12, 34, 141	657642	132
647612	80	648282	84	649340	95	651985	103	652777	105	655303	12, 34, 141	657659	132
647629	80	648299	84	649418	98	651992	103	652784	106	655310	12, 34, 141	657741	132
647636	80	648336	84	649425	98	652036	103	652791	106	655327	12, 34, 141	657765	132
647643	80	648343	84	649432	98	652043	103	652807	106	655426	142	657772	134
647667	81	648381	84	649449	99	652050	103	652814	106	655501	10, 32	657789	19, 135, 198
647674	81	648398	84	649456	99	652067	103	652821	106	655518	10, 32	657796	20, 135, 197
647681	81	648435	84	649463	99	652074	103	652838	106	655549	10, 32	657833	20, 135, 197
647698	81	648442	84	649470	99	652081	103	653163	124	655556	10, 32	657871	20, 135, 197
647711	81	648459	84	649487	99	652098	103	653804	16	655563	28	657901	19, 135, 198
647728	81	648466	84	649494	99	652135	103	653811	16	655587	29	657918	19, 135, 198
647735	81	648473	84	649654	95	652142	103	653842	16	655594	28	657925	19, 135, 198
647742	81	648480	84	649661	95	652159	103	653859	16	655600	28	657932	19, 135, 198
647759	81	648497	84	649678	95	652166	103	653903	38	655617	28	658083	20, 134, 197
647766	81	648534	84	649685	95	652173	103	654009	18	655624	28	658557	10, 31
647773	81	648541	84	649692	95	652180	103	654047	18	655631	28	658601	9, 30, 240
647780	81	648558	84	649807	99	652197	105	654054	89	655655	35	658632	10, 32, 236
647797	81	648565	84	649814	99	652234	105	654061	17	655662	28	658649	10, 32, 236
647803	81	648572	84	649821	99	652241	105	654078	17	655679	28	658656	10, 31, 241
647810	82	648589	84	649838	99	652258	105	654092	18	655686	28	658670	31, 240
647827	82	648596	84	649845	99	652265	105	654122	37, 145	655693	28	659363	91
647834	82	648633	84	649852	99	652272	105	654160	37, 145	655761	29	659370	91
647841	82	648640	84	649869	99	652289	105	654252	38	655815	35, 144	659387	91

Best.-Nr.	Seite	Best.-Nr.	Seite	Best.-Nr.	Seite	Best.-Nr.	Seite	Best.-Nr.	Seite	Best.-Nr.	Seite	Best.-Nr.	Seite
659394	91	661991	94	663230	98	666309	85	666866	87	670566	109	673291	123
659400	91	662035	94	663247	98	666316	85	666873	87	670573	109	673338	124
659431	92	662042	94	663254	98	666323	85	666880	87	670580	109	673352	124
659448	92	662080	94	663261	98	666330	85	666897	87	670597	109	673390	123
659455	92	662097	94	663278	98	666347	85	666903	87	671211	152	673406	123
659462	92	662134	94	663285	98	666354	85	666910	87	671358	151	673413	123
659479	92	662141	94	663315	98	666361	85	666927	87	671365	151	675028	126
659509	92	662189	94	663322	98	666378	85	666934	87	671372	151	676476	120
659516	92	662196	94	663339	98	666385	85	666941	87	671389	151	676483	120
659523	92	662233	94	663346	98	666392	86	666958	87	671396	151	676490	120
659530	92	662240	94	663353	98	666408	86	666965	87	671402	151	676506	120
659547	92	662288	94	663360	98	666415	86	666972	87	671488	149	676513	120
659578	91	662295	94	663377	98	666422	86	666989	87	671495	153	676520	120
659585	91	662301	94	663407	98	666439	86	666996	87	671655	152	676537	120
659592	91	662332	94	663414	92	666446	86	667009	87	671808	109	676544	120
659608	91	662349	94	663421	132	666453	86	667016	87	671815	110	676575	120
659615	91	662356	94	665104	25	666460	86	667023	87	671822	110	676582	120
659646	92	662387	94	665111	25	666477	86	667030	87	671839	110	676599	120
659653	92	662394	94	665128	25	666484	86	667047	87	671846	110	676605	120
659660	92	662400	94	665135	25	666491	86	667054	87	671853	110	676612	120
659677	92	662431	94	665142	25	666507	86	667061	87	671860	110	676629	120
659684	92	662448	95	665203	71	666514	86	667078	87	671877	110	676636	120
659714	92	662486	95	665210	71	666521	86	667085	87	671884	110	676643	120
659721	92	662493	95	665227	71	666538	86	667092	87	671891	109	676674	119
659738	92	662530	95	665234	72	666545	86	667108	87	672515	127	676681	119
659745	92	662547	95	665241	72	666552	86	667115	87	672638	129	676698	119
659752	92	662585	95	666002	85	666569	86	667122	87	672645	129	676704	119
659783	91	662592	95	666019	85	666576	86	667139	87	672652	129	676711	119
659790	91	662691	97	666026	85	666583	86	667146	87	672669	129	676728	119
659806	91	662738	97	666033	85	666590	86	667153	87	672676	129	676735	119
659813	91	662745	97	666040	85	666606	86	667160	87	672683	129	676742	119
659820	91	662783	97	666057	85	666613	86	667177	87	672690	129	676773	119
659851	92	662790	97	666064	85	666620	86	667184	87	672706	129	676780	119
659868	92	662837	97	666071	85	666637	86	667191	87	672713	129	676797	119
659875	92	662844	97	666088	85	666644	86	667207	87	672720	129	676803	119
659882	92	662943	97	666095	85	666651	86	667214	87	672737	129	676810	119
659899	92	662950	97	666101	85	666668	86	667221	87	672744	129	676827	119
659929	92	662967	97	666118	85	666675	86	667238	87	672751	129	676834	119
659936	92	662974	97	666125	85	666682	86	667245	87	672768	129	676841	119
659943	92	662981	97	666132	85	666699	86	667252	87	672775	72	676872	113
659950	92	662998	97	666149	85	666705	86	670108	109	672829	101,122	676889	113
659967	92	663049	97	666156	85	666712	86	670115	109	672836	101,122	676896	113
661519	94	663056	98	666163	85	666729	86	670122	109	672843	101,122	676902	113
661526	94	663063	98	666170	85	666736	86	670139	109	672867	125	676919	113
661564	94	663070	98	666187	85	666743	86	670146	109	672874	125	676926	113
661601	94	663087	98	666194	85	666750	86	670153	109	672881	125	676933	113
661649	94	663094	98	666200	85	666767	86	670160	109	672898	125	676940	113
661656	94	663100	98	666217	85	666774	86	670177	109	672928	124	676957	113
661694	94	663131	98	666224	85	666781	86	670184	109	672935	124	676964	113
661731	94	663148	98	666231	85	666798	86	670191	109	672942	124	676971	113
661779	94	663155	98	666248	85	666804	86	670504	109	672959	125	676988	113
661786	94	663162	98	666255	85	666811	86	670511	109	672966	125	676995	113
661861	94	663179	98	666262	85	666828	86	670528	109	672997	122	677053	113
661878	94	663186	98	666279	85	666835	86	670535	109	673239	124	677060	113
661885	94	663193	98	666286	85	666842	87	670542	109	673277	123	677077	113
661892	94	663223	98	666293	85	666859	87	670559	109	673284	123	677084	113

Best.-Nr.	Seite	Best.-Nr.	Seite	Best.-Nr.	Seite	Best.-Nr.	Seite	Best.-Nr.	Seite	Best.-Nr.	Seite	Best.-Nr.	Seite
677091	113	677671	112	680435	155	680992	158	681579	166	682330	177	683009	172
677107	113	677688	112	680442	155	681005	158	681586	166	682347	177	683016	172
677114	113	677695	112	680459	155	681012	158	681593	166	682354	178	683023	172
677121	114	677701	112	680466	155	681029	159	681609	166	682361	178	683030	172
677138	114	677718	112	680473	155	681036	159	681616	166	682378	178	683047	172
677145	114	677725	112	680480	156	681043	160	681623	166	682385	178	683054	172
677152	114	677732	112	680497	156	681050	160	681630	166	682392	178	683061	172
677169	114	677886	112	680503	156	681067	159	681647	166	682408	179	683078	172
677176	114	677893	112	680510	156	681074	159	681654	166	682415	179	683085	172
677183	115	677909	112	680527	156	681104	162	681661	166	682422	179	683092	172
677190	115	677916	114	680534	156	681111	162	681678	167	682439	179	683108	172
677206	115	677923	114	680541	156	681128	162	681685	167	682446	179	683115	172
677213	115	677930	114	680558	156	681135	162	681692	167	682453	179	683122	173
677220	115	677947	114	680565	156	681142	162	681708	168	682460	179	683139	173
677237	115	677954	114	680572	156	681159	162	681715	168	682477	179	683146	173
677244	115	677961	114	680589	156	681166	162	681722	168	682484	179	683153	173
677251	115	677978	114	680596	156	681173	162	681739	168	682491	179	683160	173
677268	115	677985	114	680602	156	681180	162	681746	168	682507	180	683177	173
677275	115	677992	114	680619	156	681197	162	681753	168	682514	180	683184	173
677282	115	678005	114	680626	156	681203	162	681760	168	682521	180	683191	173
677299	115	678012	114	680633	156	681210	162	681777	168	682538	180	683207	173
677305	115	678029	114	680640	156	681227	162	681784	168	682545	180	683214	173
677312	115	678036	123	680657	156	681234	162	681791	168	682606	180	683221	173
677329	113	678043	89,107	680664	156	681241	162	681807	168	682613	180	683238	173
677336	113	678104	88	680671	156	681258	162	681814	168	682620	181	683245	173
677343	113	678111	88	680688	156	681265	162	681821	168	682637	181	683252	174
677350	113	678128	88	680695	156	681272	163	681838	168	682644	181	683269	174
677367	113	678135	88	680701	157	681289	163	681845	168	682651	181	683276	174
677374	113	678142	88	680718	157	681296	163	681852	168	682668	181	683283	174
677381	113	678159	88	680725	157	681302	164	681869	168	682675	181	683290	174
677398	113	678166	88	680732	157	681319	164	681876	169	682682	181	683306	174
677404	113	678173	88	680749	157	681326	164	681883	169	682699	181	683313	174
677411	113	678180	88	680756	157	681333	164	681890	169	682705	182	683320	174
677428	115	678197	89	680763	157	681340	164	681906	170	682712	182	683337	174
677435	115	678203	89	680770	158	681357	164	681913	170	682729	182	683344	174
677442	115	678210	89	680787	158	681364	164	681920	170	682736	182	683351	174
677459	115	680091	119	680794	158	681371	164	681937	170	682743	182	683368	174
677466	115	680107	119	680800	158	681388	164	681944	170	682750	182	683375	175
677473	115	680114	119	680817	158	681395	164	681951	170	682767	182	683382	175
677480	115	680121	119	680824	158	681401	164	681968	170	682774	182	683399	175
677497	115	680138	119	680831	158	681418	164	681975	170	682781	182	683405	175
677503	115	680145	119	680848	158	681425	164	681982	170	682798	182	683412	175
677510	115	680152	119	680855	158	681432	164	681999	170	682804	183	683429	175
677527	120	680169	119	680862	158	681449	164	682002	170	682811	183	683436	175
677534	120	680206	126	680879	158	681456	164	682019	170	682828	183	683443	175
677541	120	680220	126	680886	158	681463	164	682026	170	682835	183	683450	175
677558	120	680237	126	680893	158	681470	165	682033	170	682842	183	683467	175
677565	120	680244	126	680909	158	681487	165	682040	170	682903	183	683474	176
677572	120	680251	126	680916	158	681494	165	682057	170	682910	184	683481	176
677589	120	680268	126	680923	158	681500	166	682064	170	682927	184	683498	176
677596	120	680275	126	680930	158	681517	166	682071	171	682934	184	683504	176
677626	112	680282	126	680947	158	681524	166	682088	171	682941	185	683511	176
677633	112	680305	126	680954	158	681531	166	682095	171	682958	185	683528	176
677640	112	680404	155	680961	158	681548	166	682309	177	682965	185	683535	176
677657	112	680411	155	680978	158	681555	166	682316	177	682972	185	683542	176
677664	112	680428	155	680985	158	681562	166	682323	177	682989	186	683559	176

Best.-Nr.	Seite	Best.-Nr.	Seite	Best.-Nr.	Seite	Best.-Nr.	Seite	Best.-Nr.	Seite	Best.-Nr.	Seite	Best.-Nr.	Seite
683566	176	684808	163	686284	167	686840	171	687427	180	687984	174	970017	116
683573	176	684815	163	686291	167	686857	171	687434	180	687991	174	970024	116
683580	176	685089	163	686307	167	686864	171	687441	180	688004	174	970031	116
683597	176	685188	163	686314	167	686871	171	687458	180	688011	174	970048	116
683603	177	685195	163	686321	167	686888	121	687465	180	688028	175	970055	116
683610	177	685249	163	686338	167	686895	121	687472	180	688035	175	970062	116
683627	177	685256	163	686345	167	686901	121	687489	181	688042	175	970079	116
683634	177	685263	165	686352	167	686918	121	687496	181	688059	175	970086	117
683641	177	685270	165	686369	167	686925	121	687502	182	688066	175	970093	117
683658	177	685287	165	686376	167	686932	121	687519	182	688073	175	970147	117
683665	177	685294	165	686383	167	686949	121	687526	183	688080	175	970154	117
683672	177	685386	165	686390	167	686956	121	687533	181	688097	175	970161	117
683689	177	685393	165	686406	167	686963	121	687540	181	688103	176	970178	117
683696	177	685409	165	686413	167	686970	171	687557	181	688110	176	970185	117
683702	177	685423	128	686420	167	686987	128	687564	181	688127	176	970192	117
683719	177	685430	128	686437	167	686994	128	687571	181	688134	176	970208	117
683726	177	685447	128	686444	167	687021	171	687588	181	688141	176	970215	117
683733	177	685584	128	686451	167	687038	171	687595	181	688158	176	970222	117
683740	177	685591	128	686468	167	687045	171	687601	181	688165	176	970239	117
684358	162	685676	128	686475	167	687052	171	687618	181	688172	176	970284	115
684365	162	685690	128	686482	167	687069	171	687625	181	688189	176	970291	115
684372	162	685706	121	686499	167	687076	171	687632	181	688196	177	970307	115
684389	163	685713	121	686505	167	687083	171	687649	181	688202	177	970314	115
684396	164	685720	121	686512	167	687090	171	687656	182	688219	177	970321	115
684402	164	685737	121	686529	169	687106	171	687663	182	688226	177	970338	115
684419	164	685744	121	686536	169	687113	171	687670	182	688233	177	970345	116
684426	165	685751	121	686543	169	687120	171	687687	182	688240	177	970352	116
684433	166	685768	121	686550	169	687137	177	687694	182	688257	177	970369	116
684440	166	685775	121	686567	169	687144	178	687700	182	688264	177	970376	116
684457	166	685782	121	686574	169	687151	179	687717	182	688271	177	970420	116
684464	167	685799	165	686581	169	687168	179	687724	182	700218	217	970437	116
684471	168	685805	121	686598	169	687175	180	687731	182	700225	217	970444	116
684488	168	685812	121	686604	169	687182	177	687748	182	700232	217	970451	116
684495	168	685829	121	686611	169	687199	177	687755	182	700256	218	970468	116
684549	169	685836	121	686628	169	687205	177	687762	182	700300	218	970475	116
684556	170	685843	121	686635	169	687212	177	687779	183	701505	218	970482	116
684563	170	685850	121	686642	169	687229	178	687786	183	701512	219	970499	116
684570	170	685867	121	686659	169	687236	178	687793	183	701536	219	970505	116
684587	171	685874	121	686666	169	687243	178	687809	183	701901	219	970512	116
684594	163	685881	121	686673	169	687250	178	687816	183	701956	218	970567	118
684600	163	686123	165	686680	169	687267	178	687823	183	740009	130	970574	118
684617	163	686130	165	686697	169	687274	178	687830	172	740016	130	970581	118
684624	163	686147	165	686703	169	687281	178	687847	172	740023	131	970598	118
684631	163	686154	165	686710	169	687298	178	687854	172	740030	131	970604	118
684648	163	686161	165	686727	169	687304	179	687861	172	740047	131	970611	118
684655	163	686178	165	686734	169	687311	179	687878	172	740054	131	970628	118
684662	163	686185	165	686741	169	687328	179	687885	172	740061	132	970635	118
684679	163	686192	165	686758	169	687335	179	687892	172	740078	132	970642	118
684686	163	686208	165	686765	171	687342	179	687908	172	740085	130	970659	118
684693	163	686215	165	686772	171	687359	179	687915	173	740092	130	970666	118
684747	163	686222	165	686789	171	687366	179	687922	173	740108	130	970673	118
684754	163	686239	165	686796	171	687373	179	687939	173	740115	130	970680	118
684761	163	686246	165	686802	171	687380	179	687946	173	802387	212	970697	118
684778	163	686253	165	686819	171	687397	179	687953	173	901622	208	970703	118
684785	163	686260	165	686826	171	687403	180	687960	174	901646	208	970710	118
684792	163	686277	165	686833	171	687410	180	687977	174	970000	116	970727	118

Best.-Nr.	Seite
970734	118
970741	118
970758	118
971304	127
971335	127
974626	117
974633	117
974640	117
974657	117
974664	117
974671	117
974688	117
974695	117
974701	117
974718	117
974732	116
974749	116
974756	116
974763	116
974770	116
974787	116
974794	116
974800	116
974817	116
974824	116
974848	127
974862	118
974879	118
974886	118
974893	118
974909	118
974916	118
974923	118
974930	118
974947	118
974954	118

# STICHWORTVERZEICHNIS

Gemacht, um zu halten.

**A**

Abdeckkappe	244-245
Abdeckkappe für Universalpfosten	218
Abdeckung für Pfosten	11-12, 33, 244-245
Absperrsystem	37, 144-145
Abstandhalter	205-206, 258
Abstandhülse	205-206, 258
Abstandshaken	149, 153
Abstandshalter	149, 153
Alumast	210
Amsterdam Fenstergitter	207
Anker	251
Anschlag für Torschlösser	18
Anschlag für Wellengittertore mit Einsteckschloss	18
Anschlagpfosten Chaussee	59
Anschlagpfosten Circle	59
Anschlagpfosten für Einzeltore Chaussee und Circle	59
Anschlagpfosten für Einzeltore Madrid	67
Anschlussstor Mosaik	177-180
Antrittspfosten	217-218
Auflaufschuh	17, 89
Auflaufstütze	17, 89
Auflaufstütze für Wellengittertore	17
Aufsatz für Stacheldraht	142
Aufschraubbodenhülse	238
Aufschraubhülse	234-236
Aufschraubhülse für Rundholzpfosten	236
Aufschraubhülse für Vierkantholzpfosten	234-235
Ausziehgitter	207-208

**B**

Balkenträger	226-227, 231-232, 234-238, 241
Barrieren-Absperrgittersystem	37, 144-145
Basic Individualanfertigung	188-194, 200-201
Basteldraht	22-23, 39-40
Beetzaunsystem	50
Befestigung für Fahnenmasten	210
Befestigungsbügel	215
Befestigungsglasche für Doppelstab-Gittermatten	123-124, 159
Befestigungsglasche für Universalpfosten	218-219
Befestigungsschelle	10, 32
Befestigungsschelle Fix-Clip pro®	9
Befestigungsstab für Rabatten-Zaunfelder	48
Befestigungsstab für Teich-Zaunfelder	47
Befestigungswinkel	215
Befestigungszange	23, 40
Befestigungs-Set	195
Befestigungs-Set Ausziehgitter im Innenbereich zum Klappen	208
Befestigungs-Set Fenstergitter	206
Befestigungs-Set Fenstergitter auf der Außenwand	205
Befestigungs-Set Fenstergitter in der Fensterlaibung	205
Befestigungs-Set Gittermatten an Mauern oder Pfosten	101, 122
Befestigungs-Set Zaunfelder Madrid	69, 195
Bergen Zaunsystem	71
Bindedraht	22-23, 39-40
Bluetooth Schalter	160
Blumendraht	22-23, 39-40
Bodenanker	251, 254
Bodenbohrer	20, 134, 197
Bodenhülse	9, 30-31, 213-214, 234-241
Bodenhülse für Vierkantholzpfosten	235
Bodenhülse für Wäschepfähle	38

**B**

Bodenhülse zum Einbetonieren	235
Bodenhülse zum Einschrauben	241
Bodenschieber	17
Bodenschieber für Wellengittertore	17
Bohrschrauben	195, 257
Bordeaux Torsystem	56-57
Bordeaux Zaunsystem	58
Bügelschelle für Vierkantpfosten	126

**C**

Chaussee Torsystem	52, 59-61
Chaussee Zaunsystem	53-54, 60-63
Circle Torsystem	54-55, 59-61
Circle Zaunsystem	56, 60-63
Cluster	151-153
Code-Tastatur	160
Columbus Torsystem	58-59

**D**

Deco	50
Deco Zaunsystem	50
Dekorelemente	71-72
Deutschlandfahne	211
Dimmcontroller Soledra	131-132
Distanzhaken	149, 153
Distanzhalter	149, 153, 205-206, 258
Distanzhülse	205-206, 258
Distanzhülse für Schrauben	205-206, 258
Distanzring	205-206, 258
Distanzrolle	205-206, 258
Doppelschelle	77
Doppelstab-Gittermatten Zaunsystem	72, 101, 108-129, 133-134, 147-148, 151, 159
Doppelstab-Gittermatte, Typ 6/5/6	71-72, 108-109, 147, 151
Doppelstab-Gittermatte, Typ 8/6/8	109-110
Doppeltor	250
Doppeltor Bordeaux	57
Doppeltor Chaussee	52
Doppeltor Circle	55
Doppeltor Columbus	59
Doppeltor Garden	75
Doppeltor Madrid	66
Doppeltor Mosaik	172-177
Doppeltor Stabgitter	82-84, 91-92, 97-103, 105-106
Doppeltor Wellengitter	6, 15-16
Dornmaß 25 mm	18
Draht	22-23, 39-40
Draht spannen	30
Drahtbefestigungszange	23, 40
Drahtgeflecht	21
Drahtgitter	7
Drahthalter	34-36, 143-144
Drahthalter für Spann- und Stacheldrähte	35, 143
Drahtklammer	23, 41
Drahtseilspanner	41
Drahtspanner	29-30
Drahtspanner mit Stahlruss	30
Drahtspule	22-23, 39-40
Drahtzaun	7, 21
Drilldraht	22-23, 39-40
DSM-Clip	123

## E

Eckpfosten, inkl. Flacheisen, Bohrabstand 400 mm	115-116
Eckpfosten, inkl. Klemmlasche, Bohrabstand 400 mm	114-115
Eckschelle für Vierkantpfosten	127
Eckverbinder	123-124, 152, 159
Eckverbinder zur Verbindung zweier Doppelstab-Gittermatten	123
Eckwinkel	152
Eindrehhülse	213-214, 238-239
Einschlaghülse	9, 30-31, 213-214, 237-241
Einschlag-Bodenhülse	10, 31, 237-238, 241
Einschlag-Bodenhülse für Rundholzpfosten	238
Einschlag-Bodenhülse für Stahlrohr-Zaunpfosten	9-10, 30-31, 240
Einschlag-Bodenhülse für Vierkantholzpfosten	237
Einschlag-Werkzeug	241, 253
Einschlag-Werkzeug für Bodenhülsen für Stahlrohrpfosten	10, 31, 241
Einschlag-Werkzeug für Rundholzpfosten	253
Einschraubhülse	213-214, 236-239
Einschraub-Anker	214
Einschraub-Bodenhülse	213, 238
Einschraub-Bodenhülse für Holzpfosten	241
Einschraub-Bodenhülse für Rohre	213-214, 239
Einschraub-Bodenhülse für Vierkantholzpfosten	238
Einschraub-Bodenhülse mit Platte	214
Einschraub-Werkzeug	241, 251
Einschraub-Werkzeug für alle Einschraub-Bodenhülsen	241
Einschraub-Werkzeug für Einschraub-Bodenhülsen	214, 240
Einschraub-Werkzeug für Flechtzaunhalter	251
Einstab-Gittermatte Garden	76
Einsteckschloss für Wellengittertore	18
Einzeltor	250
Einzeltor Bordeaux	56
Einzeltor Chaussee	52
Einzeltor Circle	54
Einzeltor Columbus	58
Einzeltor Garden	74
Einzeltor Madrid	65
Einzeltor Mosaik	180-183
Einzeltor Stabgitter	80-81, 94-97, 101-106
Einzeltor Wellengitter	5, 14, 16
Eleganz Zaunsystem	36, 71-72
Endschelle	78
Endschelle für Vierkantpfosten	127
Erdanker	11, 33, 49, 251
Erdbohrer	20, 134, 197
Erdhaken	11, 33, 49
Externer Funkempfänger	185

## F

Fahnenhalterung	210
Fahnenmast	210
Fahnenmast mit Wandhalterung	210
Fahnenmasthalter	210
Fahnenmast, zylindrische Form	210
Fahnenstange	210
Fahnenstangenhalter	210
Fahne, Motiv Deutschland	211
Farbe	19-20, 135, 197-198
Fenstergitter Amsterdam, Befestigung in der Fensterlaibung	207
Fenstergitter Friedberg zur Befestigung auf der Außenwand	204
Fenstergitter Salzburg, individuell kürzbar	204

## F

Fenstergitter Venlo, Befestigung in der Fensterlaibung	207
Fenstergitter verstellbar	207
Fernbedienung für Dimmcontroller Soledra	132
Fix-Clip Pro® Spannkamm	9
Fix-Clip Pro® Zaunsystem	7-9, 11, 32, 76-77
Flacheisen, Bohrabstand 200 mm	120
Flacheisen, Bohrabstand 400 mm	118
Flacheisen-Set Step <sup>2</sup>	148
Flachrundschraube	257
Flachrundschraube Multi-Fix	257
Flachrundschraube mit Mutter	257
Flagge	211
Flaggenmast	210
Flaggenmast mit Wandhalterung	210
Flaggenmasthalter	210
Flaggenstange	210
Flechtzaunhalter	248-251
Flechtzaunhalter, Blattschrauben-Form	249-250
Flechtzaunhalter, L-Form	249
Flechtzaunhalter, U-Form	248
Flechtzaunhalter-Winkel	254
Flechtzaun-Scharnier	250
Forstgeflecht	42
Frankfurt Individualanfertigung	202
Friedberg Fenstergitter	204
Fußplatte	10, 32, 236
Füllstab	217-218
freitragendes Schiebetor	155-158, 162-171

## G

GALVA-Spray	19, 135, 198
Gabione Step <sup>2</sup>	148
Gabionenwand	147-148
Gabionenwand-Pfosten	147
Gabionenwinkel	152
Garden Torsystem	74-75
Garden Zaunsystem	7-8, 76-77
Gartendraht	22-23, 39-40
Gartentor	250
Geflechtspannstab	28
Geflechtspannstabschelle	28-29
Geländerpfosten	217-218
Geländerstab	217-218
Geländerstütze	217-218
Geschweißtes Drahtgeflecht	7
Gewindeschraube	257
Gitterrostsisicherung	208
Gittersicherung	208
GSM Modul Pro	184

## H

Hakenschraube zur Befestigung von Doppelstab-Gittermatten	127
Halbschelle	10, 32
Haltebügel	212
Halter für Fahnenmasten zur Befestigung an der Wand	210
Halter für Partyzelte	216
Halter für Sonnenschirme	215
Hamburg Individualanfertigung	202
Handlaufstütze	217-218
Handlaufstütze für Universalpfosten	219
Handsender	92, 158-159, 185
Hasendraht	44-45
Hering für Zeltbefestigung	11, 33, 49



**H**

Highlight	130
Hissvorrichtung	210
Holzpfostenhalter	226-227, 231-232
Holzpfostenkappe	244-245
Holzschraube	256
Holzschraube Maxi-Fix	256
Holzschraube Medi-Fix	256
Holzschraube Mini-Fix	256
Holzschraube Sortiment	256
Holzschraube Speed	256
Holzstütze	251
Holzzaunbeschlag	212, 246-253
Hühnerdraht	45
Hülse	205-206, 258
Hülse zum Einschlagen	9, 30, 240
H-Anker	223-224
H-Pfostenträger	223-224

**I**

Inbusschlüssel	133, 148
Inbusschraube	133
Individualanfertigung Basic	188-194, 200-201
Individualanfertigung Frankfurt	202
Individualanfertigung Hamburg	202
Individualanfertigung Köln	203
Individualanfertigung München	203
Innensechskantschlüssel	133, 148
Innensechskantschraube	133, 148
Innensechsrundschraube	256
I-Pfostenträger	231-233
I-Pfostenträger mit Stift	231

**J**

J-Haken	17, 62
---------	--------

**K**

Kabel Soledra	131-132
Kamm zur Straffung von Schweißgittern	9
Kaninchendraht	44-45
Kappe für Metallpfosten	11-12, 33, 132-133, 143
Kappe für Pflanzenstäbe	49
Kappe für Universalstäbe	49
Kellerrostsicherung	208
Kellerschachtabdeckung	208
Kellerschachtsicherung	208
Klammer für Maschendraht	23, 41
Klemmlasche	122, 134
Klemmlasche für Zaunpfosten	133
Kloben zum Durchschrauben	17, 62
Kloben zum Einmauern	17, 62
Klobenpfosten Chaussee	60
Klobenpfosten Circle	60
Klobenpfosten für Doppeltore Chaussee und Circle	60
Klobenpfosten für Doppeltore Madrid	68
Klobenpfosten für Einzeltore Chaussee und Circle	60
Klobenpfosten für Einzeltore Madrid	68
Knotengeflecht	42
Kombipfosten für Wellengittertore	16
Kombitorsystem	85-87
Kopfstück zum Befestigen von Handläufen	219
Köln Individualanfertigung	203
Kreuzkopf für Wäschepfähle	38
Kurzrollen	44

**K****L**

Lack	19-20, 135, 197-198
Langschild	196
Lasche für T-Zaunpfosten	212, 248
Lasche für Zaunpfosten aus T-Profil	212, 248
Leinenspannerkopf für Wäschepfähle	38
Lektor Schiebetor	92, 155-160
Leuchte Soledra	130
Lichtschachtsicherung	208
L-Pfostenanker	229
L-Pfostenschuh	229
L-Pfostenträger	229-230
L-Pfostenträger für Vierkantholzpfosten	230
L-Pfostenträger mit Betonanker aus Riffelstahl	229
L-Pfostenträger mit Betonanker aus Rundstahl	229

**M**

Madrid Torsystem	65-68
Madrid Zaunsystem	67-69, 195
Maschendraht klammern	23, 41
Maschendraht Zaunsystem	8, 11, 24-27, 29-30, 32, 136-140
Maschendrahtgeflecht, Typ 2,2	21
Maschendrahtgeflecht, Typ 2,8	21
Maschengewebe	21
Maschinenschraube	257
Mast für Fahnen	210
Mast-Halterungen	210
Mattenhalter für Vierkantpfosten	134
Mattenverbinder	123-124, 159
Mattenverbinder für Doppelstab-Gittermatten	124-125
Mehrzweckstab	48-49
Metallpfostenkappe	132-133, 143
Mittelschelle für Vierkantpfosten	126
Montage von Bodenhülsen	20, 134, 197, 236, 242
Montage von Pfostenankern	20, 134, 197, 236, 242
Montage von Pfostenträgern	20, 134, 197, 236, 242
Montagehilfe für Pfostenträger, Bodenhülsen, Metallpfosten	20, 134, 197, 236, 242
Mosaik Anschlussstor	177-180
Mosaik Doppeltor	172-177
Mosaik Einzeltor	180-183
Mosaik Schiebetor	162-171, 183-186
München Individualanfertigung	203

**N**

Nähdraht auf Spindel	23, 40
Nexus Zaunsystem	36, 71
Nut-Zaunpfosten für Maschendraht	25

**O**

Oslo Zaunsystem	72
-----------------	----

**P**

Partyzelthaler	216
Passgitter	204
Pergolawinkel	247
Pfahlstütze	251
Pflanzendraht	22-23, 39-40

## P

Pflanzstab	48-49
Pfostenabdeckung	11-12, 33, 244-245
Pfostenabschluss	11-12, 33, 244-245
Pfostenanker	223-238, 241
Pfostenbefestigung	223-238, 241
Pfostendeckel	11-12, 33, 244-245
Pfostenfuß	10, 32, 128, 236
Pfostenkappe	244-245
Pfostenkappe für abgerundete Holzpfosten	245
Pfostenkappe für glatte Universalstäbe	49
Pfostenkappe für Holzpfosten	244-245
Pfostenkappe für Pflanzenstäbe	49
Pfostenkappe für runde Metallpfosten	11-12, 33, 36, 143
Pfostenkappe für Universalpfosten	218
Pfostenkappe für Vierkantmetallpfosten	132-133
Pfostenkappe mit Kugel	244-245
Pfostenkappe Pyramide	244-245
Pfostenlasche	247
Pfostenschuh	224-238, 241
Pfostenträger	226-227, 229-238, 241
Pfostenträger für Eckpfosten für Doppelstab-Gittermatten	128
Pfostenträger für L- und U-Steine bzw. Mauern	234
Pfostenträger für verdeckte Holzbefestigung	233
Pfostenträger für Zaunpfosten	10, 32, 236
Pfostenträger für Zaunpfosten 60 x 40 mm auf L-Randsteinen	128
Pfostenträger für Zaunpfosten Chaussee und Circle	62
Pfostenträger für Zaunpfosten für Doppelstab-Gittermatten	128
Pfostenträger H-Form	223-224
Pfostenträger I-Form	231-232
Pfostenträger mit beweglichem Oberteil für schräge Mauern	234
Pfostenträger mit Dorn	231, 233
Pfostenträger mit Platte	232-233
Pfostenträger mit Schwert	230-231
Pfostenträger mit Steg	230-231
Pfostenträger T-Form	230
Pfostenträger U-Form	224-229, 234
Pfostenträger zum Aufschrauben	226-229, 231-234
Pfostenträger zum Einbetonieren	223-227, 229-231, 233
Pfostenträger, breitenverstellbar	226-227
Pfostenträger, höhenverstellbar	227, 231-232
Pfostenverlängerungen	72
Pfostenverstärkung für Zaunpfosten	111
Pfostenzubehör	111
Profilzylinder mit zwei Schlüsseln	19-20, 196-197
Promo-Schweißgitter Spannkamm	9

## R

Rabattenzaunsystem	48
Rabatten-Zaunfeld, Bogen mittig oben	48
Rankhilfe	48-49
Rankstab	48-49
Reparaturlack	19-20, 135, 197-198
Rohling	19, 197
Rohrschelle	248
Rohrschelle zur Befestigung von Zaunpfosten an Mauern	10, 32
Rondo	50
Rondo Zaunsystem	50
Rostsicherung	208
Rödeldraht	22-23, 39-40

## S

Salzburg Fenstergitter	204
Schachtsicherung	208
Schafzaun	42
Scharnierpfosten	60, 68
Schaukelanker	254
Schaukelanker zur Befestigung im Boden	254
Schaukelbeschlag	254
Schelle für Geflechtspannstäbe	28-29
Schelle für Stabmatten	77-78
Schelle für Streben und Spannbrücken	142
Schelle für Vierkantpfosten	126-127
Schelle mit Edelstahlbügel	126
Schelle zur Befestigung von Geflechtspannstäben	28-29
Schelle zur Befestigung von Streben an Pfosten	12, 34, 141
Schelle zur zweiseitigen Befestigung von Geflechtspannstäben	29
Schelle zur zweiseitigen Befestigung von Strebe und Geflechtspannstab auf gleicher Höhe an Pfosten	29
Schiebetor Lektor	92, 155-160
Schiebetor Mosaik	162-171, 183-186
Schiebetorzubehör	92, 158-160, 183-186
Schloss	18, 20, 196
Schlossschraube	257
Schlüsselrohling	19, 197
Schlüsselschalter	159, 185
Schnellbauzaun	7, 9
Schraubanker	214
Schraube	122, 133-134, 148, 256-257
Schraube DIN 61	257
Schraube mit flachem Kopf	257
Schraube mit Hülsenmutter	257
Schraube Ruspert Silber	256
Schrauben	195, 257
Schrauben-Set, Befestigung von Fenstergittern	205
Schrauben-Set, Befestigung von Fenstergittern auf Fassaden	206
Schrauben-Set, Befestigung von Zaunfeldern an der Wand	195
Schrauben-Set, Befestigung von Zaunfeldern an Pfosten	195, 257
Schraublasche	246
Schweißgitter	45
Schweißgitter Fix-Clip Pro®	7
Schweißgitter Fix-Clip Pro® Zaunsystem	9
Schweißgitter Spannkamm	9
Sechseckgeflecht	44
Sechskantmutter	257
Sechskantschraube	257
Sechskantschraube für Pfostenträger	257
Sechskantschraube, D-Fix	257
Seilspanner	41
Seitengitter für Gabionenbau mit Winkelclips	151
Set	206, 258
Set Flacheisen Step®, Bohrabstand 200 mm	148
Sicherheitsschraube	148
Sicherheits-Leiste	159, 186
Sicherung für Gitterroste	208
Sichtschutzstreifen auf Rolle, 80%	110
Schattierung	
Sichtschutzstreifen auf Rolle, robust und formstabil	111
Soledra	130-132
Sonnenschirmhalter	215
Spalierhalter	250
Spannbrücke	140
Spanndraht	22, 39
Spanndraht spannen	29-30
Spanndrahthalter mit Edelstahlstift	35, 143

**S**

Spanndrahthalter mit Nietstift	34, 36, 144
Spanndrahthalter mit Schraube	34-35, 144
Spanndrahthalter ohne Schraube	35, 144
Spanndrahtklammer	23, 41
Spanner für Drahtseil	41
Spannkamm zur Straffung von Schweißgittern	9
Spannschloss	41
Spannschraube	41
Spannstab	28
Spannplattenschraube	256
Speed-Schraube	256
Spezial-Befestigungsschraube	133, 148, 256
Spezial-Schraube	256
Spraydose	19-20, 135, 197-198
Sprühdose	19-20, 135, 197-198
Sprühlack	19-20, 135, 197-198
Spulendraht	22-23, 39-40
Stabgitter Torsystem	80-87, 91-92, 94-106
Stabgittertor	88-89, 107
Stabgitter-Doppeltor	82-84, 91-92, 97-103, 105-106
Stabgitter-Doppeltor Garden	75
Stabgitter-Einzeltor	80-81, 94-97, 101-106
Stabgitter-Einzeltor Garden	74
Stacheldraht	39
Stacheldrahtaufsetzer, einseitige Steckverbindung	142
Stacheldrahtaufsetzer, zweiseitige Steckverbindung	143
Stahldraht	22-23, 39-40
Stahlrohr-Fahnenmast	210
Stauraumbrücke	212
Step <sup>2</sup> Zaungabione	147-148
Strebe	8, 10, 26-27, 31, 139
Strebenkappe	12, 33, 141
Strebenkappe für Streben und Spannbrücken	12, 33
Strebenplatte	10, 31
Strebenschele	12, 29, 34, 141-142
Sturmanker	251
Sturmsicherung	251
Stützenfuß	223-238, 241

**T**

Teichzaunsystem	47
Teich-Zaunfeld, Bogen mittig oben	47
Teich-Zaunfeld, Bogen mittig unten	47
Tellerkopfschraube	256
Torband	17, 62, 90
Torbandschraube	257
Torband, mit Platte zum Aufschrauben	90
Torbefestigung	17, 62
Torbeschlag	17-18, 62, 196, 250
Torschloss-Anschlag	18
Trafo Soledra	131
Treppenpfosten	217-218
Treppensäule	217-218
Türband	90
Türbeschlag	18, 90, 196, 250
Türdrücker	18, 196
Türgriff	18, 196
Türkнопf	18, 196
Tür- und Torschließer	90
T-Eisen-Zaunpfosten	212, 247
T-Pfostenträger	230-231
T-Pfostenträger mit Steg	230-231
T-Stück für Barrierenrohre und Wäschetrockengerüste, zweiseitig	37, 145

**U**

Universalpfosten	217-218
Universalpfosten direkt gegen Platte geschweißt	217
Universalpfosten mit 120 mm Abstand gegen Platte geschweißt	218
Universalpfosten mit 70 mm Abstand gegen Platte geschweißt	217
Universalschele	77-78
Universalstab, geriffelte Oberfläche	48
Universalstab, glatte Oberfläche	49
U-Pfostenträger	224-229, 234
U-Pfostenträger für L-Randsteine	229
U-Pfostenträger mit Betonanker aus Riffelstahl	224-225, 227
U-Pfostenträger mit Betonanker aus Rundstahl	225-226
U-Pfostenträger mit Betonanker aus T-Eisen	226
U-Pfostenträger mit extra langem Betonanker aus Riffelstahl	225

**V**

Venlo Fenstergitter	207
Viereckgeflecht	21
Vogeldraht	45
Volierengitter	45

**W**

Wantenspanner	41
Warnblinkleuchte	158
Wasserwaage	20, 134, 197, 236, 242
Wäschepfahl	37-38
Wäschepfahl mit Kreuzkopf	38
Wäschepfahl mit Leinenspannerkopf	37
Wäschepfahl-Bodenhülse	38
Wäschetrockengerüst	37
Wegesperre	37, 144-145
Wellengitter Torsystem	5-6, 14-16
Wellengittertor-Anschlag	18
Wellengitter-Doppeltor	6, 15-16
Wellengitter-Einzeltor	5, 14
Werkzeug für Einschraub-Bodenhülse	241
Wickeldraht	22-23, 39-40
Wildschutzzaun	42
Winkel	247, 249, 254
Winkelclip für Gabionenbau	152
Winkelclip Zaungabione	151
Winkelhaken	152

**Y**

Y-Aufsatz für Stacheldraht	143
----------------------------	-----

**Z**

Zackenleiste	107
Zackenleiste, abgewinkelt	107
Zange für Drahtklammern	23, 40
Zaun spannen	30
Zaunanschluss	185
Zaunbeschlag	251
Zaunerhöhung	11, 32, 72, 129
Zaunfeld Bordeaux	58
Zaunfeld Chaussee	53-54
Zaunfeld Circle	56
Zaunfeld Columbus	59
Zaunfeld Garden	76
Zaunfeld Madrid	67

## Z

Zaunfeld Rabattenzaun	48
Zaunfeld Teichzaun	47
Zaunfeldhalter-Set für Zaunfelder Chaussee und Circle	62-63
Zaungabione	151-152
Zaungabione Step <sup>2</sup>	147-148
Zaungabione Winkelclip	152
Zaunhalter	249, 254
Zaunkappe	244-245
Zaunpfosten	111, 194, 212, 247
Zaunpfosten aus T-Profil	212, 247
Zaunpfosten Chaussee	60-61
Zaunpfosten Chaussee und Circle	60-61
Zaunpfosten Circle	60-61
Zaunpfosten für Doppelstab-Gittermatten	72, 112, 129
Zaunpfosten für Maschendrahtzäune	11, 24-25, 27, 32
Zaunpfosten für Maschendrahtzäune, verkürzt	25
Zaunpfosten für Rabattenzaun	48
Zaunpfosten für Teichzaun	47
Zaunpfosten für Zaungabionen	152
Zaunpfosten für Ziergeflecht Rondo und Ziergitter Deco	50
Zaunpfosten inkl. Flacheisen	116-117, 119
Zaunpfosten inkl. Klemmlasche	112-113
Zaunpfosten Madrid	68-69
Zaunpfosten mit Platte, inkl. Klemmlasche	114
Zaunpfostenkappe	11-12, 33
Zaunpfosten, gelocht	136-138
Zaunpfosten, ungelocht	7-8, 76-77, 121
Zaunpfosten- und Barrierenrohr	144
Zaunpfosten-Adapter	11, 32, 72, 129
Zaunriegelhalter	246-247, 251
Zaunspanner	29-30
Zaunstrebe	8, 26-27, 139
Zaunstütze	251
Zaun-Bügelbeschlag	251
Zaun-Riegelbeschlag	252-253
Zaun-Riegelbeschlag für Pfosten und Halbrund-Zaunriegel	252-253
Zaun-Riegelbeschlag für Pfosten und Palisaden	252
Zelthering	11, 33, 49
Ziergeflecht	50
Ziergeflecht Rondo	50
Ziergitter Deco	50
Zierkappe	244-245
Zubehör für Schiebetore	92, 158-160, 183-186
Zubehör-Set Einschraub-Bodenhülse	213, 239
Zubehör-Set für Einzel- und Doppeltore Chaussee und Circle	61
Zubehör-Set für Stabgitter-Tore bis 1200 mm Höhe	88-89, 107
Zubehör-Set für Vierkantpfosten	122, 134
Zubehör-Set für Wellengitter-Tore bis 1500 mm Höhe	16
Z-Profilpfosten für Forst- und Knotengeflechte	42



**ALBERTS®**

**Gust. Alberts GmbH & Co. KG**  
Blumenthal 2 · 58849 Herscheid · Telefon +49 (0) 2357 907-0  
[alberts.de](http://alberts.de)

400620DE · 03/2022