

Gemacht, um zu halten.

ALBERTS®

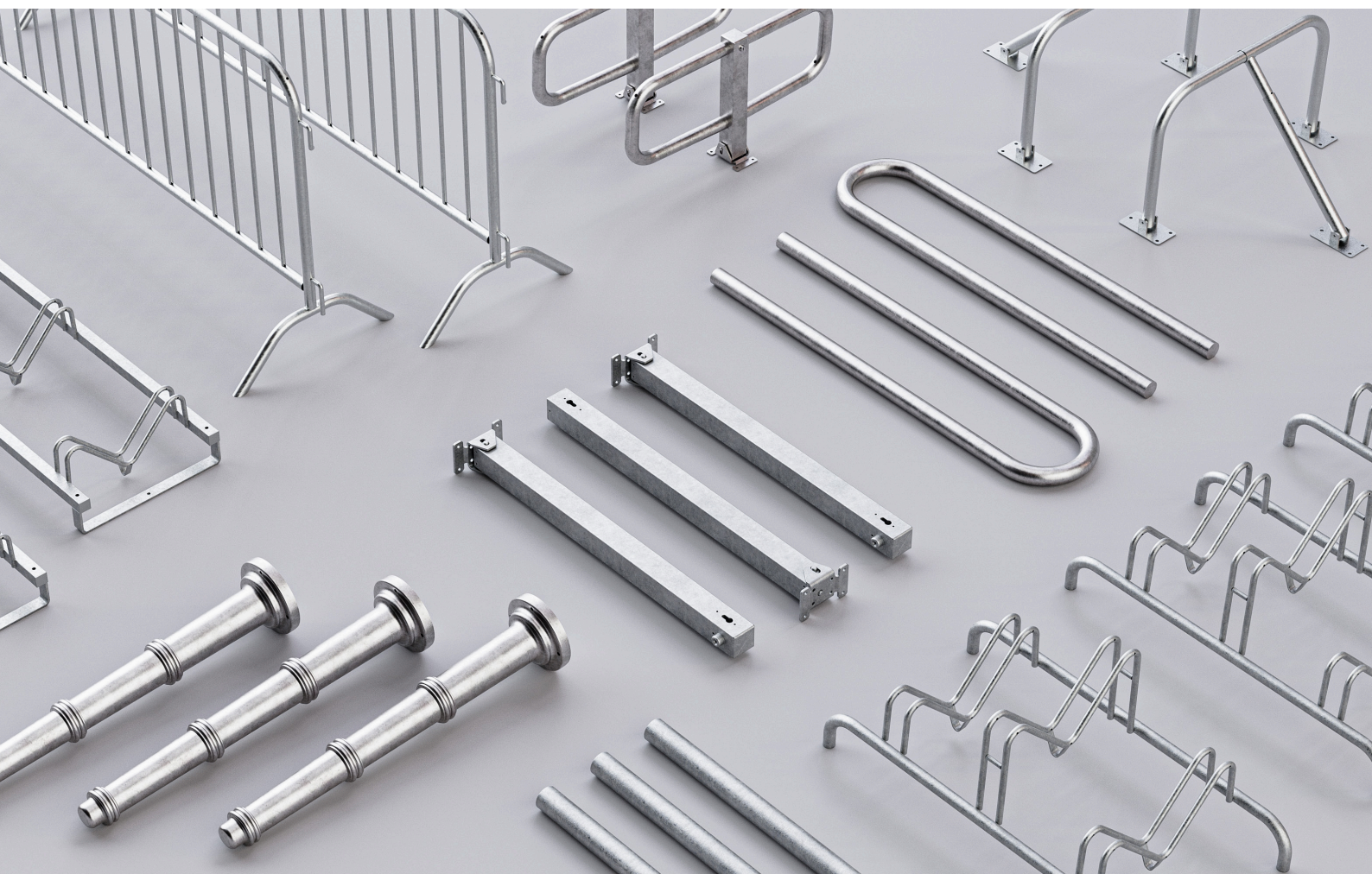

ABSPERR- UND VERKEHRSTECHNIK

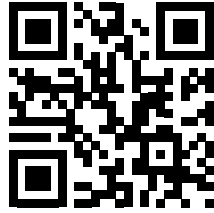

Du willst mehr wissen?

Besuche uns auf
alberts.de

ALBERTS®

Vor 170 Jahren stand in Paris noch kein Eiffelturm und in New York keine Freiheitsstatue. Aber unsere Riegelschmiede in Herscheid, die gab es schon. **Gemacht, um zu halten**, begann Gustav Alberts 1852 mit der Herstellung von hochwertigen Eisenwaren. Seitdem ist unser Sortiment auf mehr als 7.000 Artikel angewachsen: Pfosten, die festhalten, Zäune, die standhalten, Beschläge, die aushalten. Es sind unsere Profile, die in Form halten und unsere Verbinder, die zusammenhalten. Darauf können sich unsere Kunden verlassen - seit 170 Jahren. Mittlerweile lenkt der Ur-Ur-Enkel unseres Gründers die Geschicke bei Alberts und vertraut dabei auf 500 Mitarbeiter in Deutschland, Europa und der Welt. Über 8.000 Handelspartner vertrauen uns Tag für Tag und Jahr um Jahr. Darauf sind wir sehr stolz und freuen uns, wenn auch du mit uns in die Zukunft gehst.

Sende deine Bestellung an:
orders@alberts.de

LEGENDE

10 **10 Jahre Garantie**
Garantiebedingungen unter
alberts.de

15 **15 Jahre Garantie**
Garantiebedingungen unter
alberts.de

20 **20 Jahre Garantie**
Garantiebedingungen unter
alberts.de

CE
Europäisch Technische Zu-
lassung

Mittig geteilt
Diese Doppeltore sind gleich
geteilt

Ungleich geteilt
Diese Doppeltore sind ungleich
geteilt

Made in Germany
Diese Artikel werden in
Deutschland produziert

ALU **Produkte aus Aluminium**
Diese Artikel sind aus Aluminium ge-
fertigt

VA **Produkte aus rostfreiem Edelstahl**
Diese Produkte sind aus Edelstahl ge-
fertigt

V4A **Produkte aus rostfreiem Edelstahl**
Diese Produkte sind aus Edelstahl ge-
fertigt und salzwasserbeständig

GP **Großpack**
Einzelprodukte wurden als Einheit für
den Groß- und Profibedarf zusam-
mengefaßt. Je nach Artikel verpackt in
Dosen, im etikettierten Karton oder in
Folie eingeschumpft

SB-verpackte Ware
SB-verpackte Ware zur Regalpräsen-
tation auf Haken

Sperrig
Diese Artikel sind groß und unhandlich

PE Preiseinheit

VE Verpackungseinheit

L Lagerware

S Keine Lagerware

INHALTSVERZEICHNIS

Wäschetrockengerüste

Wäschetrockengerüste	4
----------------------	---

Fahrradständer und -reihenanlagen

Fahrradständer und -reihenanlagen	6
-----------------------------------	---

Absperrtechnik

Absperrtechnik	16
Absperrpfosten, starr	17
Absperrpfosten, umlegbar, herausnehmbar	21
Absperrbügel	32
Rammschutz	34

Verkehrstechnik

Verkehrstechnik	37
-----------------	----

Zubehör

Zubehör	48
---------	----

Verzeichnisse

Bestellnummernverzeichnis	53
Stichwortverzeichnis	55

WÄSCHETROCKENGERÜSTE

Gemacht, um zu halten.

Wäschetrockengerüst

Rundrohr mit Verbindungsstücken aus Aluminium mit Befestigungshaken für Leinen

Breite	Rohr-Ø	Anzahl Haken	Gesamthöhe	VE	PE	Inhalt pro PE	Lieferzeit	Best.-Nr. 4004338...
Material: Stahl roh, Oberfläche: verzinkt, zum Einbetonieren								
3000 mm	48 mm	5	2548 mm	1	Stück	-	L	609405
3500 mm	48 mm	6	2548 mm	1	Stück	-	L	609412
4000 mm	48 mm	7	2548 mm	1	Stück	-	L	609429
3000 mm	60 mm	5	2560 mm	1	Stück	-	S	609511
3500 mm	60 mm	6	2560 mm	1	Stück	-	S	609528
4000 mm	60 mm	7	2560 mm	1	Stück	-	S	609535



T-Stück für Barrierenrohre und Wäschetrockengerüste

Ausführung: zweiteilig
Innensechskantschraube: M6 x 20 mm

Maß a-Ø	VE	PE	Inhalt pro PE	Lieferzeit	Best.-Nr. 4004338...
Material: Aluminium					
48 mm	1	Stück	-	L	654122



T-Stück für Barrierenrohre und Wäschetrockengerüste

Ausführung: zweiteilig
Innensechskantschraube: M10 x 55 mm

Maß a-Ø	VE	PE	Inhalt pro PE	Lieferzeit	Best.-Nr. 4004338...
Material: Aluminium					
60 mm	1	Stück	-	L	654160



FAHRRADSTÄNDER UND - REIHENANLAGEN

Gemacht, um zu halten.



Abb. Grundelement

Fahrradständer Bremen, Reihenanlage

für Fahrräder mit einer Reifenbreite von 25 bis 45 mm

Bügel-Ø: 16 mm

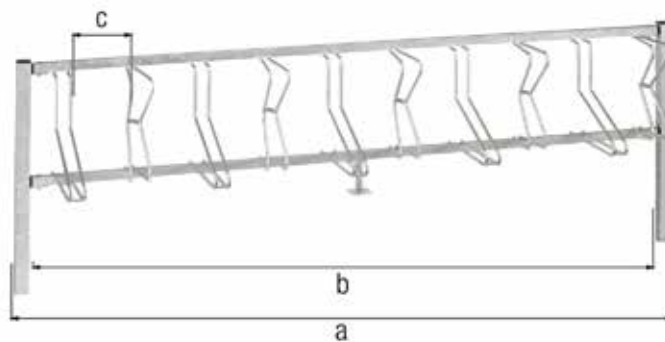
Halter im Winkel von: 90 °

Rahmenstärke: 40 x 40 mm

Vierkantröhr: 60 x 60 mm

- Günstige Raumausnutzung durch unterschiedliche Einstellhöhen.

Montagehinweis: Bei Wandbefestigung muss die Mindesthöhe der Wand 800 mm betragen.
Bei Wandbefestigung einen Mindestabstand von 150 mm zwischen Boden und Bügelunterkante berücksichtigen.

Zubehörhinweis: Das Anbauelement wird inkl einem Mittelpfosten geliefert.

Maß a	Maß b	Maß c	Anzahl Einstellplätze	VE	PE	Inhalt pro PE	Lie- ferzeit	Best.-Nr. 4004338...
Material: Stahl roh, Oberfläche: feuerverzinkt passiviert, Wandelement ohne Pfosten zum Anschrauben								
-	2990 mm	306 mm	10	1	Stück	-	S	693626
Material: Stahl roh, Oberfläche: feuerverzinkt passiviert, Grundelement mit Pfosten, Haltebügel einseitig, zum Einbetonieren								
3120 mm	3000 mm	306 mm	10	1	Stück	-	S	693633
Material: Stahl roh, Oberfläche: feuerverzinkt passiviert, Anbauelement mit Pfosten, Haltebügel einseitig, zum Einbetonieren								
3060 mm	3000 mm	306 mm	10	1	Stück	-	S	694333
Material: Stahl roh, Oberfläche: feuerverzinkt passiviert, Grundelement mit Pfosten, Haltebügel doppelseitig, zum Einbetonieren								
3120 mm	3000 mm	306 mm	20	1	Stück	-	S	693640
Material: Stahl roh, Oberfläche: feuerverzinkt passiviert, Anbauelement mit Pfosten, Haltebügel doppelseitig, zum Einbetonieren								
3060 mm	3000 mm	306 mm	20	1	Stück	-	S	694340
Material: Stahl roh, Oberfläche: feuerverzinkt passiviert, Grundelement mit Pfosten, Haltebügel einseitig, zum Aufschrauben								
3120 mm	3000 mm	306 mm	10	1	Stück	-	S	693657
Material: Stahl roh, Oberfläche: feuerverzinkt passiviert, Anbauelement mit Pfosten, Haltebügel einseitig, zum Aufschrauben								
3060 mm	3000 mm	306 mm	10	1	Stück	-	S	694357
Material: Stahl roh, Oberfläche: feuerverzinkt passiviert, Grundelement mit Pfosten, Haltebügel doppelseitig, zum Aufschrauben								
3120 mm	3000 mm	306 mm	20	1	Stück	-	S	693664
Material: Stahl roh, Oberfläche: feuerverzinkt passiviert, Anbauelement mit Pfosten, Haltebügel doppelseitig, zum Aufschrauben								
3060 mm	3000 mm	306 mm	20	1	Stück	-	S	694364



Abb. Grundelement

Fahrradständer Hagen, Reihenanlage

für Fahrräder mit einer Reifenbreite von 25 bis 45 mm
 Loch: Ø10 mm
 Bügel-Ø: 10 mm
 Rahmenstärke: 40 x 40 mm
 Vierkanrohr: 60 x 60 mm

Montagehinweis: Bei Wandbefestigung einen Mindestabstand von 150 mm zwischen Boden und Bügelunterkante berücksichtigen.

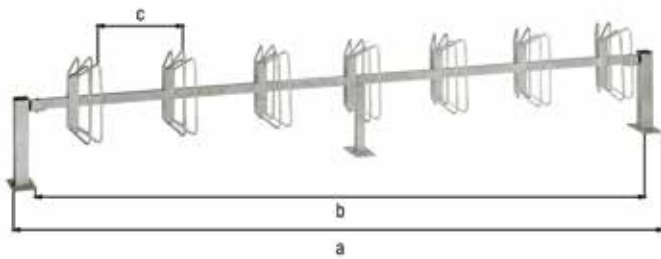
Maß a	Maß b	Maß c	Anzahl Einstellplätze	Halter im Winkel von	VE	PE	Inhalt pro PE	Lieferzeit	Best.-Nr. 4004338...
Material: Stahl roh, Oberfläche: feuerverzinkt passiviert, Wandelement ohne Pfosten zum Anschrauben									
-	2990 mm	500 mm	6	90°	1	Stück	-	S	692865
-	2990 mm	434 mm	7	45°	1	Stück	-	S	692872
Material: Stahl roh, Oberfläche: feuerverzinkt passiviert, Grundelement mit Pfosten, Haltebügel einseitig, zum Einbetonieren									
3120 mm	3000 mm	500 mm	6	90°	1	Stück	-	S	692964
3120 mm	3000 mm	434 mm	7	45°	1	Stück	-	S	692971
Material: Stahl roh, Oberfläche: feuerverzinkt passiviert, Anbauelement mit Pfosten, Haltebügel einseitig, zum Einbetonieren									
3060 mm	3000 mm	500 mm	6	90°	1	Stück	-	S	694067
3060 mm	3000 mm	434 mm	7	45°	1	Stück	-	S	694074
Material: Stahl roh, Oberfläche: feuerverzinkt passiviert, Grundelement mit Pfosten, Haltebügel doppelseitig, zum Einbetonieren									
3120 mm	3000 mm	500 mm	12	90°	1	Stück	-	S	693022
3120 mm	3000 mm	434 mm	14	45°	1	Stück	-	S	693046
Material: Stahl roh, Oberfläche: feuerverzinkt passiviert, Anbauelement mit Pfosten, Haltebügel doppelseitig, zum Einbetonieren									
3060 mm	3000 mm	500 mm	12	90°	1	Stück	-	S	694128
3060 mm	3000 mm	434 mm	14	45°	1	Stück	-	S	694142
Material: Stahl roh, Oberfläche: feuerverzinkt passiviert, Grundelement mit Pfosten, Haltebügel einseitig, zum Aufschrauben									
3120 mm	3000 mm	500 mm	6	90°	1	Stück	-	S	693060
3120 mm	3000 mm	434 mm	7	45°	1	Stück	-	S	693077
Material: Stahl roh, Oberfläche: feuerverzinkt passiviert, Anbauelement mit Pfosten, Haltebügel einseitig, zum Aufschrauben									
3060 mm	3000 mm	500 mm	6	90°	1	Stück	-	S	694166
3060 mm	3000 mm	434 mm	7	45°	1	Stück	-	S	694173
Material: Stahl roh, Oberfläche: feuerverzinkt passiviert, Grundelement mit Pfosten, Haltebügel doppelseitig, zum Aufschrauben									
3120 mm	3000 mm	500 mm	12	90°	1	Stück	-	S	693121
3120 mm	3000 mm	434 mm	14	45°	1	Stück	-	S	693145
Material: Stahl roh, Oberfläche: feuerverzinkt passiviert, Anbauelement mit Pfosten, Haltebügel doppelseitig, zum Aufschrauben									
3060 mm	3000 mm	500 mm	12	90°	1	Stück	-	S	694227
3060 mm	3000 mm	434 mm	14	45°	1	Stück	-	S	694241



Abb. einseitig

Fahrradständer Ville, freistehend

für Fahrräder mit einer Reifenbreite bis 45 mm
 Bügel-Ø: 16 mm
 Rahmenstärke: 25 x 25 mm
 Gesamtbreite: 446 mm
 Gesamthöhe: 370 mm

- Die einzelnen Elemente können beliebig miteinander kombiniert werden.
- Zur Sicherung können an der hinteren Winkelleiste 2 Befestigungsbügel angebracht werden. Dadurch ist der Ständer hochklappbar und die Stellfläche kann leichter gereinigt werden. Bei Montage von Reihenanlagen ist diese Befestigung allerdings nicht möglich.

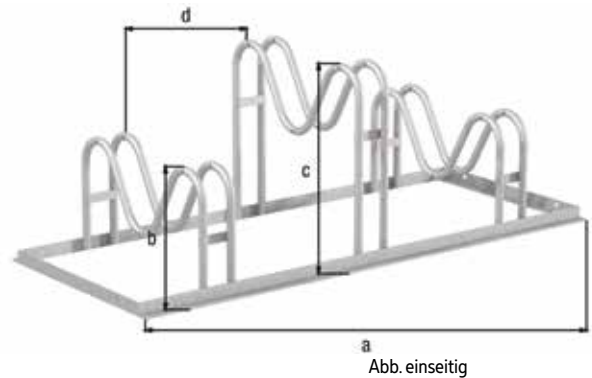
Zubehörhinweis: Die zum Aufschauben benötigten Befestigungsbügel sind nicht im Lieferumfang enthalten, können mit Nr. 694869 separat bestellt werden.

Maß a	Maß b	Maß c	Maß d	Anzahl Einstellplätze	VE	PE	Inhalt pro PE	Lie- ferzeit	Best.-Nr. 4004338...
Material: Stahl roh, Oberfläche: feuerverzinkt passiviert, Haltebügel einseitig									
1050 mm	200 mm	340 mm	350 mm	3	1	Stück	-	L	774394
1750 mm	200 mm	340 mm	350 mm	5	1	Stück	-	L	774400
2100 mm	200 mm	340 mm	350 mm	6	1	Stück	-	L	774417
Material: Stahl roh, Oberfläche: feuerverzinkt passiviert, Haltebügel doppelseitig									
1050 mm	200 mm	340 mm	350 mm	6	1	Stück	-	S	774424
1750 mm	200 mm	340 mm	350 mm	10	1	Stück	-	S	774431
2100 mm	200 mm	340 mm	350 mm	12	1	Stück	-	S	774448

Fahrradständer City, freistehend

für Fahrräder mit einer Reifenbreite bis 45 mm
 Bügel-Ø: 16 mm
 Rahmenstärke: 25 x 25 mm
 Gesamtbreite: 489 mm
 Gesamthöhe: 412 mm

- Die einzelnen Elemente können beliebig miteinander kombiniert werden.
- Zur Sicherung können an der hinteren Winkelleiste 2 Befestigungsbügel angebracht werden. Dadurch ist der Ständer hochklappbar und die Stellfläche kann leichter gereinigt werden. Bei Montage von Reihenanlagen ist diese Befestigung allerdings nicht möglich.

Zubehörhinweis: Die Lieferung erfolgt inkl. vier Schrauben und Dübel.
 Die zum Aufschauben benötigten Befestigungsbügel sind nicht im Lieferumfang enthalten, können mit Nr. 694869 separat bestellt werden.



Abb. einseitig

Maß a	Maß b	Anzahl Einstellplätze	VE	PE	Inhalt pro PE	Lie- ferzeit	Best.-Nr. 4004338...
Material: Stahl roh, Oberfläche: feuerverzinkt passiviert, Haltebügel einseitig							
1050 mm	350 mm	3	1	Stück	-	S	694784
1750 mm	350 mm	5	1	Stück	-	L	694791
2100 mm	350 mm	6	1	Stück	-	L	694807
3500 mm	350 mm	10	1	Stück	-	L	694814

Maß a	Maß b	Anzahl Einstellplätze	VE	PE	Inhalt pro PE	Lie-ferzeit	Best.-Nr. 4004338...
Material: Stahl roh, Oberfläche: feuerverzinkt passiviert, Haltebügel doppelseitig							
1050 mm	350 mm	6	1	Stück	-	S	694821
1750 mm	350 mm	10	1	Stück	-	S	694838
2100 mm	350 mm	12	1	Stück	-	S	694845
3500 mm	350 mm	20	1	Stück	-	S	694852

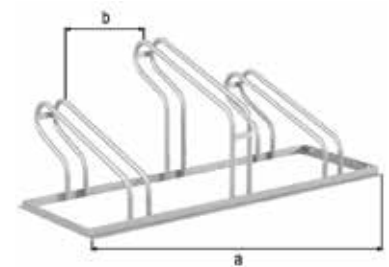

Befestigungsbügel für Fahrradständer City und Ville

zum Sichern und Hochklappen der Fahrradständer
 Abstand Mitte - Mitte Loch: 84 mm
 Gesamtlänge: 104 mm
 Gesamtbreite: 40 mm
 Gesamthöhe: 42,5 mm
 Öffnung: 43 mm

Maß a-Ø	VE	PE	Inhalt pro PE	Lie-ferzeit	Best.-Nr. 4004338...
Material: Stahl roh, Oberfläche: feuerverzinkt passiviert, zum Aufschrauben					
10 mm	1	Stück	-	L	694869

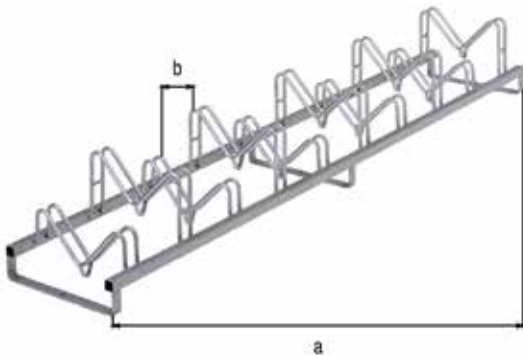

Mehrfach-Fahrradständer Kiel, freistehend

hoher Bügel mit Spezialhalterung für Zweiräder mit einer Reifenbreite von 25 - 45 mm Breite
 Anzahl Löcher: 3
 Loch: Ø11 mm
 Anzahl Einstellplätze: 10
 Bügel-Ø: 16 mm
 Rahmenstärke: 40 x 40 mm

- Günstige Raumaussnutzung durch unterschiedliche Einstellhöhen.

Zubehörhinweis: Möglichkeit zum Aufschrauben bieten zwei Schraublöcher im Flacheisen

Maß a	Maß b	VE	PE	Inhalt pro PE	Lie-ferzeit	Best.-Nr. 4004338...
Material: Stahl roh, Oberfläche: feuerverzinkt passiviert, Rahmen mit Bohrungen zum Aufschrauben						
3000 mm	300 mm	1	Stück	-	L	692803

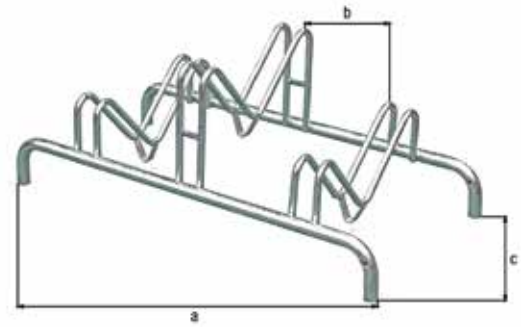

Mehrfach-Fahrradständer, freistehend

hoher Bügel mit Spezialhalterung für Zweiräder mit einer Reifenbreite von 25 - 45 mm Breite
 Bügel-Ø: 16 mm
 Rahmenstärke-Ø: 28 mm

- Günstige Raumausnutzung durch unterschiedliche Einstellhöhen.

Zubehörhinweis: Die zum Aufschrauben benötigten Befestigungsbügel sind nicht im Lieferumfang enthalten, können mit Nr. 692711 separat bestellt werden

Maß a	Maß b	Maß c	Anzahl Einstellplätze	VE	PE	Inhalt pro PE	Lie- ferzeit	Best.-Nr. 4004338...
Material: Stahl roh, Oberfläche: feuerverzinkt passiviert, Rahmen mit Bohrungen zum Aufschrauben								
1000 mm	300 mm	515 mm	3	1	Stück	-	L	692636
1150 mm	300 mm	515 mm	4	1	Stück	-	L	692643
1450 mm	300 mm	515 mm	5	1	Stück	-	L	692650

Befestigungsbügel für Mehrfach-Fahrradständer

zum Sichern der Fahrradständer
 Loch: Ø10 mm
 Breite: 20 mm
 Gesamthöhe: 135 mm
 Materialstärke: 5,00 mm

VE	PE	Inhalt pro PE	Lieferzeit	Best.-Nr. 4004338...
Material: Stahl roh, Oberfläche: feuerverzinkt passiviert, zum Aufschrauben				
1	Stück	-	L	692711



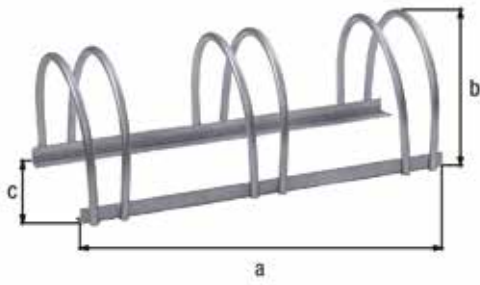

Mehrfach-Fahrradständer, freistehend

für Fahrräder mit einer Reifenbreite von 25 bis 55 mm
 Bügel-Ø: 16 mm
 Rahmenstärke: 25 x 25 mm

Maß a	Maß b	Maß c	Anzahl Einstellplätze	VE	PE	Inhalt pro PE	Lie- ferzeit	Best.-Nr. 4004338...
Material: Stahl roh, Oberfläche: feuerverzinkt								
700 mm	255 mm	300 mm	3	1	Stück	-	L	698287
1000 mm	255 mm	300 mm	4	1	Stück	-	L	698294
1300 mm	255 mm	300 mm	5	1	Stück	-	L	698300



Fahrrad-Anlehnbügel Single

zum einseitigen Anlehnen eines Fahrrades
 Höhe über Boden: 800 mm

Maß a-Ø	Maß b	Maß c	VE	PE	Inhalt pro PE	Lie- ferzeit	Best.-Nr. 4004338...
Material: Stahl roh, Oberfläche: feuerverzinkt passiviert, zum Einbetonieren							
48 mm	1300 mm	1250 mm	1	Stück	-	S	694876

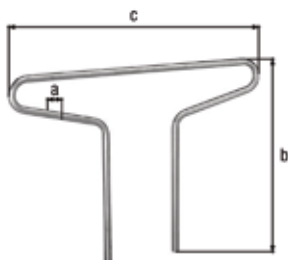

Fahrrad-Anlehnbügel Double

zum beidseitigen Anlehnen von Fahrrädern
 Höhe über Boden: 800 mm

Maß a-Ø	Maß b	Maß c	VE	PE	Inhalt pro PE	Lie- ferzeit	Best.-Nr. 4004338...
Material: Stahl roh, Oberfläche: feuerverzinkt passiviert, zum Einbetonieren							
48 mm	1300 mm	1800 mm	1	Stück	-	S	694890

Einschraub-Bodenhülse mit Platte

für unterschiedliche Halterungen

Anzahl Löcher: 2

Loch: M8

Loch: M8

- An diesem stabilen Anker können unterschiedliche Halterungen angeschraubt werden. So lassen sich beispielsweise Haustiere anbinden, Fahrräder und Spielgeräte aufstellen oder Sonnenschirme und Partyzelte befestigen.

Zubehörhinweis: Passend z.B. für Fahrradhalter Nr. 692377, Partyzelthalter Nr. 657253, Sonnenschirmhalter Nr. 657246

Maß a-Ø	Maß b	VE	PE	Inhalt pro PE	Lieferzeit	Best.-Nr. 4004338...
Material: Stahl roh, Oberfläche: feuerverzinkt						
100 mm	400 mm	1	Stück	-	L	657222

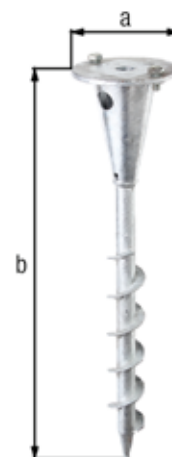

Fahrradhaken, gebogen, zur Befestigung an der Decke

Belastung max.: 40 kg

Rohr-Ø: 18 mm

Maß a	Maß b	Maß c	VE	PE	Inhalt pro PE	Lieferzeit	Best.-Nr. 4004338...
Material: Stahl roh, Oberfläche: galvanisch blau verzinkt							
150 mm	150 mm	110 mm	6	Stück	-	L	802219



Fahrradhaken, gebogen, zur Befestigung an der Decke

Belastung max.: 20 kg

Durchmesser: 8 mm

- Auflagefläche mit Kunststoffüberzug
- Einzelteile durch Kabelbinder verbunden

Zubehörhinweis: Die Lieferung erfolgt inkl. Halteplatte. Befestigungsmaterial ist nicht im Lieferumfang enthalten.

Maß a	Maß b	Maß c	Maß d	Maß e	VE	PE	Inhalt pro PE	Lieferzeit	Best.-Nr. 4004338...
Material: Stahl roh, Oberfläche: galvanisch blau verzinkt									
90 mm	115 mm	50 mm	60 mm	50 mm	5	Stück	-	L	801991

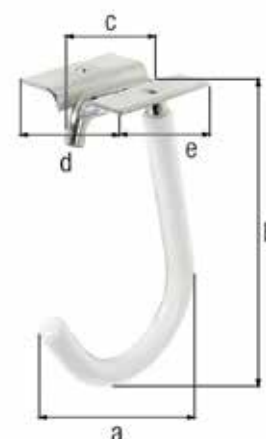

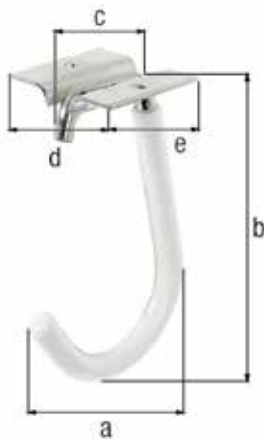

Fahrradhaken, gebogen, zur Befestigung an der Decke

Belastung max.: 20 kg
 Durchmesser: 8 mm

- Auflagefläche mit Kunststoffüberzug

Zubehörhinweis: Die Lieferung erfolgt inkl. Halteplatte.
 Die Lieferung erfolgt inkl. Befestigungsmaterial.

Maß a	Maß b	Maß c	Maß d	Maß e	VE	PE	Inhalt pro PE	Lie-ferzeit	Best.-Nr. 4004338...
Material: Stahl roh, Oberfläche: galvanisch blau verzinkt									
90 mm	115 mm	50 mm	60 mm	50 mm	5	Karte	1 St.	L	802011



Fahrradhalter

- mit zwei Radaufnahmewinkeln und einen Pedalhalter, zur Wandmontage eines Fahrrads
- Bietet Ihnen die Möglichkeit, auf engstem Raum in Garage, Waschküche, Heizungskeller etc. Ihr Fahrrad unterzubringen.
- Zusätzlich gewinnen Sie Lagerplatz am Boden, wenn Sie ihr Fahrrad in Griffhöhe aufhängen.

Zubehörhinweis: Die Lieferung erfolgt inkl. Befestigungsmaterial.



VE	PE	Inhalt pro PE	Lieferzeit	Best.-Nr. 4004338...
Material: Stahl roh, Oberfläche: feuerverzinkt				
5	Karte	1 St.	L	692391



Fahrrad-Lift zur Befestigung unter der Decke

mit Fallsicherung
 Belastung max.: 20 kg

Zubehörhinweis: Die Lieferung erfolgt inkl. Befestigungsmaterial, im Karton verpackt.

Setbestandteile: Ein Set bestehend aus: zwei Halterungen mit Führungsrolle, zwei verstellbaren Haken mit Führungsrolle, einer Seilhalterung, 15 m Seil



VE	PE	Inhalt pro PE	Lieferzeit	Best.-Nr. 4004338...
Material: Stahl roh, Oberfläche: galvanisch verzinkt				
1	Karton	1 St.	L	802318

Einzel-Fahrradhalter

zur Befestigung an der Wand

Bügelabstand: 20 - 42 mm

Bügel-Ø: 10 mm

Maß a	Maß b	Maß c	Maß d	Maß e	Halter im Winkel von	VE	PE	Inhalt pro PE	Lieferzeit	Best.-Nr. 4004338...
Material: Stahl roh, Oberfläche: feuerverzinkt										
350 mm	140 mm	240 mm	45 mm	161 mm	90°	1	Stück	-	L	692216
350 mm	170 mm	240 mm	45 mm	161 mm	45°	1	Stück	-	L	692254

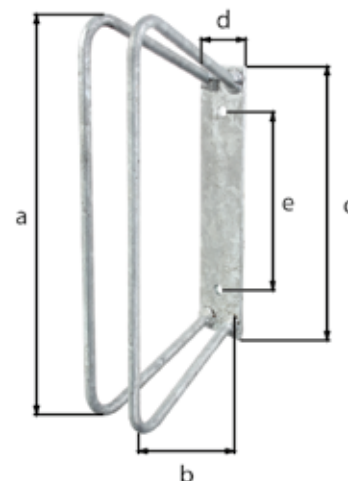

Einzel-Fahrradhalter für Mountain-Bikes

zur Befestigung an der Wand

Bügelabstand: 25 - 65 mm

Bügel-Ø: 10 mm

Maß a	Maß b	Maß c	Maß d	Maß e	Halter im Winkel von	VE	PE	Inhalt pro PE	Lieferzeit	Best.-Nr. 4004338...
Material: Stahl roh, Oberfläche: feuerverzinkt										
350 mm	140 mm	240 mm	60 mm	161 mm	90°	1	Stück	-	L	692483
350 mm	170 mm	240 mm	70 mm	161 mm	45°	1	Stück	-	L	692506

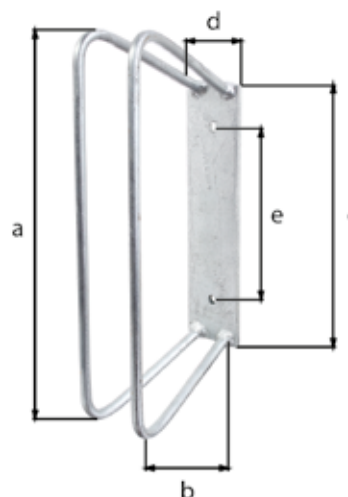

ABSPERRTECHNIK

Gemacht, um zu halten.

Absperrpfosten Standard SK, rund

Zubehörhinweis: Die Lieferung erfolgt ohne Bodenhülse.

Auf Anfrage lieferbar: Kunststoffbeschichtungen in allen RAL-Farben
Kettenösen für Eckpfosten
Pfosten mit vier Kettenösen.



Abb. zum Einbetonieren

Maß a-Ø	Maß b	Maß c	Anzahl Ösen	VE	PE	Inhalt pro PE	Lie-ferzeit	Best.-Nr. 4004338...
Material: Stahl roh, Oberfläche: feuerverzinkt, zum Einbetonieren								
76 mm	1000 mm	1500 mm	2	1	Stück	-	S	782665
Material: Stahl roh, Oberfläche: weiß kunststoffbeschichtet mit zwei roten, reflektierenden Ringen, zum Einbetonieren								
60 mm	1000 mm	1500 mm	0	1	Stück	-	S	782405
60 mm	1000 mm	1500 mm	2	1	Stück	-	S	782429
Material: Stahl roh, Oberfläche: feuerverzinkt, weiß kunststoffbeschichtet mit zwei roten, reflektierenden Ringen, zum Einbetonieren								
60 mm	1000 mm	1500 mm	0	1	Stück	-	L	782467
60 mm	1000 mm	1500 mm	1	1	Stück	-	L	782474
60 mm	1000 mm	1500 mm	2	1	Stück	-	L	782481
76 mm	1000 mm	1500 mm	0	1	Stück	-	S	782764
76 mm	1000 mm	1500 mm	1	1	Stück	-	S	782771
76 mm	1000 mm	1500 mm	2	1	Stück	-	L	782788

Absperrpfosten Standard SK, rund

Bodenplatte: 120 x 120 mm

Zubehörhinweis: Die Lieferung erfolgt ohne Bodenhülse.

Auf Anfrage lieferbar: Kunststoffbeschichtungen in allen RAL-Farben
Kettenösen für Eckpfosten
Pfosten mit vier Kettenösen.



Maß a-Ø	Maß b	Anzahl Ösen	VE	PE	Inhalt pro PE	Lie-ferzeit	Best.-Nr. 4004338...
Material: Stahl roh, Oberfläche: feuerverzinkt, weiß kunststoffbeschichtet mit zwei roten, reflektierenden Ringen, zum Aufschrauben							
60 mm	1000 mm	0	1	Stück	-	S	782610
76 mm	1000 mm	0	1	Stück	-	S	782917
76 mm	1000 mm	1	1	Stück	-	S	782924
76 mm	1000 mm	2	1	Stück	-	S	782931

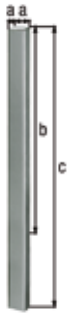

Absperrpfosten Standard SK, eckig

Zubehörhinweis: Die Lieferung erfolgt ohne Bodenhülse.

Auf Anfrage lieferbar: Kunststoffbeschichtungen in allen RAL-Farben
Kettenösen für Eckpfosten
Pfosten mit vier Kettenösen.

Maß a	Maß b	Maß c	Anzahl Ösen	VE	PE	Inhalt pro PE	Lie-ferzeit	Best.-Nr. 4004338...
Material: Stahl roh, Oberfläche: feuerverzinkt, zum Einbetonieren								
70 x 70 mm	1000 mm	1500 mm	0	1	Stück	-	S	782948
70 x 70 mm	1000 mm	1500 mm	2	1	Stück	-	S	782962
Material: Stahl roh, Oberfläche: feuerverzinkt, weiß kunststoffbeschichtet mit zwei roten, reflektierenden Ringen, zum Einbetonieren								
70 x 70 mm	1000 mm	1500 mm	0	1	Stück	-	S	783068
70 x 70 mm	1000 mm	1500 mm	1	1	Stück	-	S	783075
70 x 70 mm	1000 mm	1500 mm	2	1	Stück	-	S	783082



Absperrpfosten Standard SK, eckig

Anzahl Löcher: 4
Loch: Ø13 mm

Zubehörhinweis: Die Lieferung erfolgt ohne Bodenhülse.

Auf Anfrage lieferbar: Kunststoffbeschichtungen in allen RAL-Farben
Kettenösen für Eckpfosten
Pfosten mit vier Kettenösen.

Maß a	Maß b	Anzahl Ösen	VE	PE	Inhalt pro PE	Lie-ferzeit	Best.-Nr. 4004338...
Material: Stahl roh, Oberfläche: feuerverzinkt, weiß kunststoffbeschichtet mit zwei roten, reflektierenden Ringen, zum Aufschrauben							
70 x 70 mm	1000 mm	0	1	Stück	-	S	783211
70 x 70 mm	1000 mm	1	1	Stück	-	S	783228
70 x 70 mm	1000 mm	2	1	Stück	-	S	783235

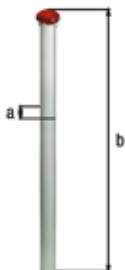

Absperrpfosten Standard GAH

Anzahl Ösen: 2
Gesamtlänge Pfosten: 1400 mm

Zubehörhinweis: Die Lieferung erfolgt inkl. roter Pfostenkappe und zwei losen Kettenverbindungsgliedern.

Auf Anfrage lieferbar: Kunststoffbeschichtungen in allen RAL-Farben

Maß a-Ø	Maß b	Gesamtlänge Pfosten	VE	PE	Inhalt pro PE	Lie-ferzeit	Best.-Nr. 4004338...
Material: Stahl roh, Oberfläche: verzinkt, weiß kunststoffbeschichtet, zum Einbetonieren							
60 mm	1000 mm	1400 mm	1	Stück	-	S	690564

Absperrpfosten Standard GAH

Anzahl Ösen: 2

Zubehörhinweis: Die Lieferung erfolgt inkl. roter Pfostenkappe und zwei losen Kettenverbindungsgliedern.

Auf Anfrage lieferbar: Kunststoffbeschichtungen in allen RAL-Farben



Abb. zum Aufschauben

Maß a-Ø	Maß b	Maß c	Maß d	VE	PE	Inhalt pro PE	Lieferzeit	Best.-Nr. 4004338...
Material: Stahl roh, Oberfläche: verzinkt, weiß kunststoffbeschichtet, zum Aufschauben								
60 mm	1000 mm	180 mm	120 mm	1	Stück	-	L	690557

Absperrpoller Bella

• Dieser Pfostentyp ist auch mit weiteren Varianten im Kapitel „Absperrpfosten, umlegbar, herausnehmbar“ enthalten.

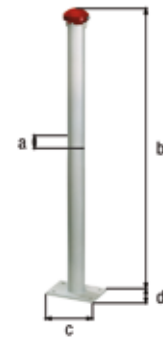
Auf Anfrage lieferbar: Kunststoffbeschichtungen in allen RAL-Farben

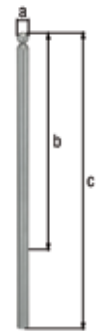

Maß a-Ø	Maß b	Maß c	Anzahl Ösen	VE	PE	Inhalt pro PE	Lieferzeit	Best.-Nr. 4004338...
Material: Stahl roh, Oberfläche: feuerverzinkt passiviert, zum Einbetonieren								
60 mm	1000 mm	1500 mm	0	1	Stück	-	S	783600
60 mm	1000 mm	1500 mm	2	1	Stück	-	S	783624
76 mm	1000 mm	1500 mm	0	1	Stück	-	S	783662
76 mm	1000 mm	1500 mm	2	1	Stück	-	S	783686
Material: Stahl roh, Oberfläche: feuerverzinkt, anthrazit-metallic kunststoffbeschichtet, zum Einbetonieren								
60 mm	1000 mm	1500 mm	2	1	Stück	-	L	783655
76 mm	1000 mm	1500 mm	0	1	Stück	-	S	783693
76 mm	1000 mm	1500 mm	2	1	Stück	-	S	783716

Absperrpoller Bella

• Dieser Pfostentyp ist auch mit weiteren Varianten im Kapitel „Absperrpfosten, umlegbar, herausnehmbar“ enthalten.

Auf Anfrage lieferbar: Kunststoffbeschichtungen in allen RAL-Farben



Maß a-Ø	Maß b	Anzahl Ösen	VE	PE	Inhalt pro PE	Lieferzeit	Best.-Nr. 4004338...
Material: Stahl roh, Oberfläche: feuerverzinkt, anthrazit-metallic kunststoffbeschichtet, zum Aufschauben							
60 mm	1000 mm	0	1	Stück	-	S	783754
60 mm	1000 mm	2	1	Stück	-	S	783778
76 mm	1000 mm	0	1	Stück	-	S	783815
76 mm	1000 mm	2	1	Stück	-	S	783839

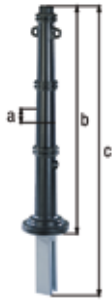

Absperrpoller Antik

Pfostendurchmesser entspricht mittlerem Maß

- Dieser Pfostentyp ist auch mit weiteren Varianten im Kapitel „Absperrpfosten, umlegbar, herausnehmbar“ enthalten.

Auf Anfrage lieferbar: Kunststoffbeschichtungen in allen RAL-Farben

Maß a-Ø	Maß b	Maß c	Anzahl Ösen	VE	PE	Inhalt pro PE	Lie-ferzeit	Best.-Nr. 4004338...
Material: Aluminiumguss, Oberfläche: anthrazit-metallic kunststoffbeschichtet, zum Einbetonieren								
85 mm	950 mm	1350 mm	0	1	Stück	-	L	784164

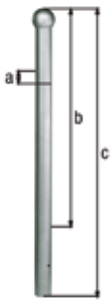

Absperrpoller Rustikal

- Dieser Pfostentyp ist auch mit weiteren Varianten im Kapitel „Absperrpfosten, umlegbar, herausnehmbar“ enthalten.

Auf Anfrage lieferbar: Kunststoffbeschichtungen in allen RAL-Farben

Maß a-Ø	Maß b	Maß c	VE	PE	Inhalt pro PE	Lie-ferzeit	Best.-Nr. 4004338...	
Material: Stahl roh, Oberfläche: feuerverzinkt passiviert, zum Einbetonieren								
89 mm	1000 mm	1400 mm	1	Stück	-	S	784362	
Material: Stahl roh, Oberfläche: feuerverzinkt, anthrazit-metallic kunststoffbeschichtet, zum Einbetonieren								
89 mm	1000 mm	1400 mm	1	Stück	-	S	784386	

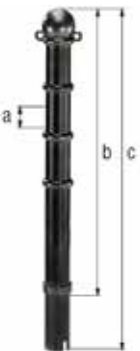

Absperrpoller Vario

- Dieser Pfostentyp ist auch mit weiteren Varianten im Kapitel „Absperrpfosten, umlegbar, herausnehmbar“ enthalten.

Zubehörhinweis: Die Lieferung erfolgt inkl. drei losen Zierringen.

Auf Anfrage lieferbar: Kunststoffbeschichtungen in allen RAL-Farben

Maß a-Ø	Maß b	Maß c	VE	PE	Inhalt pro PE	Lie-ferzeit	Best.-Nr. 4004338...	
Material: Stahl roh, Oberfläche: feuerverzinkt, anthrazit-metallic kunststoffbeschichtet, zum Einbetonieren								
89 mm	1000 mm	1500 mm	1	Stück	-	S	784461	

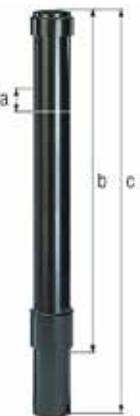

Absperrpoller Format

- Dieser Pfostentyp ist auch mit weiteren Varianten im Kapitel „Absperrpfosten, umlegbar, herausnehmbar“ enthalten.

Auf Anfrage lieferbar: Kunststoffbeschichtungen in allen RAL-Farben

Maß a-Ø	Maß b	Maß c	VE	PE	Inhalt pro PE	Lie-ferzeit	Best.-Nr. 4004338...	
Material: Stahl roh, Oberfläche: feuerverzinkt, anthrazit-metallic kunststoffbeschichtet, zum Einbetonieren								
115 mm	1000 mm	1500 mm	1	Stück	-	S	784676	

Absperrpfosten Der Clou, herausnehmbar und umlegbar

Anzahl Ösen: 0

Zubehörhinweis: Dreikantschloss ohne Schlüssel und gleichschließendes Schraubzylinderschloss mit zwei Schlüsseln.
Dreikantschlüssel sind nicht im Lieferumfang enthalten, diese können separat bestellt werden.

Auf Anfrage lieferbar: Kunststoffbeschichtungen in allen RAL-Farben

Maß a	Maß b	Maß c	Maß d	VE	PE	Inhalt pro PE	Lieferzeit	Best.-Nr. 4004338...
Material: Stahl roh, Oberfläche: feuerverzinkt, weiß kunststoffbeschichtet, zum Einbetonieren								
70 x 70 mm	1000 mm	400 mm	80 x 80 mm	1	Stück	-	S	780067

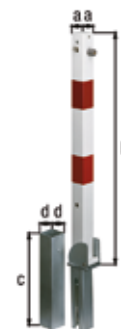

Absperrpfosten Locky, rund, umlegbar

für Vorhängeschloss vorbereitet

Zubehörhinweis: Vorhängeschlösser sind nicht im Lieferumfang enthalten.

Auf Anfrage lieferbar: Kunststoffbeschichtungen in allen RAL-Farben

Maß a-Ø	Maß b	Maß c	Maß d	VE	PE	Inhalt pro PE	Lieferzeit	Best.-Nr. 4004338...
Material: Stahl roh, Oberfläche: feuerverzinkt passiviert, zum Aufschrauben								
60 mm	1000 mm	160 mm	100 mm	1	Stück	-	S	780098
Material: Stahl roh, Oberfläche: feuerverzinkt, weiß kunststoffbeschichtet mit zwei roten, reflektierenden Ringen, zum Aufschrauben								
60 mm	1000 mm	160 mm	100 mm	1	Stück	-	S	780159



Absperrpfosten Locky, eckig, umlegbar

für Vorhängeschloss vorbereitet

Zubehörhinweis: Vorhängeschlösser sind nicht im Lieferumfang enthalten.

Auf Anfrage lieferbar: Kunststoffbeschichtungen in allen RAL-Farben
Pfosten mit Kettenösen

Maß a	Maß b	Maß c	Maß d	VE	PE	Inhalt pro PE	Lieferzeit	Best.-Nr. 4004338...
Material: Stahl roh, Oberfläche: feuerverzinkt passiviert, zum Aufschrauben								
70 x 70 mm	1000 mm	160 mm	100 mm	1	Stück	-	S	780180





Absperrpfosten Locky-Bo, rund, umlegbar

für Vorhängeschloss vorgerichtet
Bodenplatte: 150 x 100 mm

- Bei der Variante zum Einbetonieren ist die Bodenhülse für den besseren Halt seitlich eingedrückt.

Zubehörhinweis: Vorhängeschlösser sind nicht im Lieferumfang enthalten.

Auf Anfrage lieferbar: Kunststoffbeschichtungen in allen RAL-Farben
Pfosten mit Kettenösen

Maß a-Ø	Maß b	Maß c	Maß d	Maß e-Ø	Maß f	VE	PE	Inhalt pro PE	Lie-ferzeit	Best.-Nr. 4004338...
Material: Stahl roh, Oberfläche: feuerverzinkt passiviert, zum Einbetonieren										
60 mm	1000 mm	160 mm	100 mm	60 mm	400 mm	1	Stück	-	S	780272
Material: Stahl roh, Oberfläche: feuerverzinkt, weiß kunststoffbeschichtet mit zwei roten, reflektierenden Ringen, zum Einbetonieren										
60 mm	1000 mm	160 mm	100 mm	60 mm	400 mm	1	Stück	-	S	780333



Absperrpfosten Locky-Bo, eckig, umlegbar

für Vorhängeschloss vorgerichtet
Bodenplatte: 150 x 100 mm

- Bei der Variante zum Einbetonieren ist die Bodenhülse für den besseren Halt seitlich eingedrückt.

Zubehörhinweis: Vorhängeschlösser sind nicht im Lieferumfang enthalten.

Auf Anfrage lieferbar: Kunststoffbeschichtungen in allen RAL-Farben
Pfosten mit Kettenösen

Maß a	Maß b	Maß c	Maß d	Maß e-Ø	Maß f	VE	PE	Inhalt pro PE	Lie-ferzeit	Best.-Nr. 4004338...
Material: Stahl roh, Oberfläche: feuerverzinkt passiviert, zum Einbetonieren										
70 x 70 mm	1000 mm	160 mm	100 mm	60 mm	400 mm	1	Stück	-	S	780364
Material: Stahl roh, Oberfläche: feuerverzinkt, weiß kunststoffbeschichtet mit zwei roten, reflektierenden Ringen, zum Einbetonieren										
70 x 70 mm	1000 mm	160 mm	100 mm	60 mm	400 mm	1	Stück	-	S	780425

Absperrpfosten Klappy, rund, umlegbar

umlegbar durch Betätigung des Dreikant-Feuerwehralarmschlosses bzw. des Profilzylinderschlosses

Anzahl Löcher: 4

Loch: Ø9 mm

Bodenplatte: 160 x 100 mm

Zubehörhinweis: Dreikantschlüssel sind nicht im Lieferumfang enthalten, diese können separat bestellt werden.

Auf Anfrage lieferbar: Kunststoffbeschichtungen in allen RAL-Farben
Pfosten mit Kettenösen



Maß a-Ø	Maß b	Maß c	Maß d	VE	PE	Inhalt pro PE	Lie-ferzeit	Best.-Nr. 4004338...
Material: Stahl roh, Oberfläche: feuerverzinkt passiviert, zum Aufschrauben, gleichschließendes Profilzylinderschloss mit drei Schlüsseln								
60 mm	1000 mm	160 mm	100 mm	1	Stück	-	S	780456
Material: Stahl roh, Oberfläche: feuerverzinkt passiviert, zum Aufschrauben, Dreikantschloss ohne Dreikantschlüssel								
60 mm	1000 mm	160 mm	100 mm	1	Stück	-	S	780630
Material: Stahl roh, Oberfläche: feuerverzinkt, weiß kunststoffbeschichtet mit zwei roten, reflektierenden Ringen, zum Aufschrauben, gleichschließendes Profilzylinderschloss mit drei Schlüsseln								
60 mm	1000 mm	160 mm	100 mm	1	Stück	-	L	780517
Material: Stahl roh, Oberfläche: feuerverzinkt, weiß kunststoffbeschichtet mit zwei roten, reflektierenden Ringen, zum Aufschrauben, Dreikantschloss ohne Dreikantschlüssel								
60 mm	1000 mm	160 mm	100 mm	1	Stück	-	L	780692

Absperrpfosten Klappy, eckig, umlegbar

umlegbar durch Betätigung des Dreikant-Feuerwehralarmschlosses bzw. des Profilzylinderschlosses

Anzahl Löcher: 4

Loch: Ø9 mm

Bodenplatte: 160 x 100 mm

Zubehörhinweis: Dreikantschlüssel sind nicht im Lieferumfang enthalten, diese können separat bestellt werden.

Auf Anfrage lieferbar: Kunststoffbeschichtungen in allen RAL-Farben
Pfosten mit Kettenösen

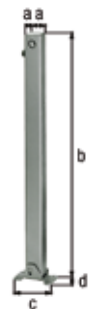

Maß a	Maß b	Maß c	Maß d	VE	PE	Inhalt pro PE	Lie-ferzeit	Best.-Nr. 4004338...
Material: Stahl roh, Oberfläche: feuerverzinkt passiviert, zum Aufschrauben, gleichschließendes Profilzylinderschloss mit drei Schlüsseln								
70 x 70 mm	1000 mm	160 mm	100 mm	1	Stück	-	S	780548
Material: Stahl roh, Oberfläche: feuerverzinkt passiviert, zum Aufschrauben, Dreikantschloss ohne Dreikantschlüssel								
70 x 70 mm	1000 mm	160 mm	100 mm	1	Stück	-	S	780722
Material: Stahl roh, Oberfläche: feuerverzinkt, weiß kunststoffbeschichtet mit zwei roten, reflektierenden Ringen, zum Aufschrauben, gleichschließendes Profilzylinderschloss mit drei Schlüsseln								
70 x 70 mm	1000 mm	160 mm	100 mm	1	Stück	-	L	780609
Material: Stahl roh, Oberfläche: feuerverzinkt, weiß kunststoffbeschichtet mit zwei roten, reflektierenden Ringen, zum Aufschrauben, ungleichschließendes Profilzylinderschloss mit drei Schlüsseln								
70 x 70 mm	1000 mm	160 mm	100 mm	1	Stück	-	L	787004
Material: Stahl roh, Oberfläche: feuerverzinkt, weiß kunststoffbeschichtet mit zwei roten, reflektierenden Ringen, zum Aufschrauben, Dreikantschloss ohne Dreikantschlüssel								
70 x 70 mm	1000 mm	160 mm	100 mm	1	Stück	-	L	780784

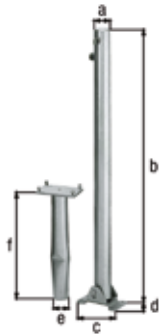

Absperrpfosten Klappy-Bo, rund, umlegbar

umlegbar durch Betätigung des Dreikant-Feuerwehralarmschlosses bzw. des Profilzylinderschlosses

Anzahl Löcher: 4

Loch: Ø9 mm

Bodenplatte: 160 x 100 mm

- Bei der Variante zum Einbetonieren ist die Bodenhülse für den besseren Halt seitlich eingedrückt.

Zubehörhinweis: Dreikantschlüssel sind nicht im Lieferumfang enthalten, diese können separat bestellt werden.

Auf Anfrage lieferbar: Kunststoffbeschichtungen in allen RAL-Farben
Pfosten mit Kettenösen

Maß a-Ø	Maß b	Maß c	Maß d	Maß e-Ø	Maß f	VE	PE	Inhalt pro PE	Lieferzeit	Best.-Nr. 4004338...
Material: Stahl roh, Oberfläche: feuerverzinkt passiviert, zum Einbetonieren, gleichschließendes Profilzylinderschloss mit drei Schlüsseln										
60 mm	1000 mm	160 mm	100 mm	60 mm	400 mm	1	Stück	-	S	780814
Material: Stahl roh, Oberfläche: feuerverzinkt passiviert, zum Einbetonieren, Dreikantschloss ohne Dreikantschlüssel										
60 mm	1000 mm	160 mm	100 mm	60 mm	400 mm	1	Stück	-	S	780999
Material: Stahl roh, Oberfläche: feuerverzinkt, weiß kunststoffbeschichtet mit zwei roten, reflektierenden Ringen, zum Einbetonieren, gleichschließendes Profilzylinderschloss mit drei Schlüsseln										
60 mm	1000 mm	160 mm	100 mm	60 mm	400 mm	1	Stück	-	S	780876
Material: Stahl roh, Oberfläche: feuerverzinkt, weiß kunststoffbeschichtet mit zwei roten, reflektierenden Ringen, zum Einbetonieren, Dreikantschloss ohne Dreikantschlüssel										
60 mm	1000 mm	160 mm	100 mm	60 mm	400 mm	1	Stück	-	L	781057



Absperrpfosten Klappy-Bo, eckig, umlegbar

umlegbar durch Betätigung des Dreikant-Feuerwehralarmschlosses bzw. des Profilzylinderschlosses

Anzahl Löcher: 4

Loch: Ø9 mm

Bodenplatte: 160 x 100 mm

- Bei der Variante zum Einbetonieren ist die Bodenhülse für den besseren Halt seitlich eingedrückt.

Zubehörhinweis: Dreikantschlüssel sind nicht im Lieferumfang enthalten, diese können separat bestellt werden.

Auf Anfrage lieferbar: Kunststoffbeschichtungen in allen RAL-Farben
Pfosten mit Kettenösen

Maß a	Maß b	Maß c	Maß d	Maß e-Ø	Maß f	VE	PE	Inhalt pro PE	Lieferzeit	Best.-Nr. 4004338...
Material: Stahl roh, Oberfläche: feuerverzinkt passiviert, zum Einbetonieren, gleichschließendes Profilzylinderschloss mit drei Schlüsseln										
70 x 70 mm	1000 mm	160 mm	100 mm	60 mm	400 mm	1	Stück	-	S	780906
Material: Stahl roh, Oberfläche: feuerverzinkt passiviert, zum Einbetonieren, Dreikantschloss ohne Dreikantschlüssel										
70 x 70 mm	1000 mm	160 mm	100 mm	60 mm	400 mm	1	Stück	-	S	781088
Material: Stahl roh, Oberfläche: feuerverzinkt, weiß kunststoffbeschichtet mit zwei roten, reflektierenden Ringen, zum Einbetonieren, gleichschließendes Profilzylinderschloss mit drei Schlüsseln										
70 x 70 mm	1000 mm	160 mm	100 mm	60 mm	400 mm	1	Stück	-	L	780968
Material: Stahl roh, Oberfläche: feuerverzinkt, weiß kunststoffbeschichtet mit zwei roten, reflektierenden Ringen, zum Einbetonieren, ungleichschließendes Profilzylinderschloss mit drei Schlüsseln										
70 x 70 mm	1000 mm	160 mm	100 mm	60 mm	400 mm	1	Stück	-	L	787028
Material: Stahl roh, Oberfläche: feuerverzinkt, weiß kunststoffbeschichtet mit zwei roten, reflektierenden Ringen, zum Einbetonieren, Dreikantschloss ohne Dreikantschlüssel										
70 x 70 mm	1000 mm	160 mm	100 mm	60 mm	400 mm	1	Stück	-	L	781149

Absperrpfosten Little, rund, umlegbar

umlegbar durch Betätigung des Dreikant-Feuerwehralarmschlosses bzw. des Profilzylinderschlosses

Anzahl Löcher: 4

Loch: Ø9 mm

Bodenplatte: 160 x 100 mm

Zubehörhinweis: Dreikantschlüssel sind nicht im Lieferumfang enthalten, diese können separat bestellt werden.

Auf Anfrage lieferbar: Kunststoffbeschichtungen in allen RAL-Farben
Pfosten mit Kettenösen



Maß a-Ø	Maß b	Maß c	Maß d	VE	PE	Inhalt pro PE	Lie-ferzeit	Best.-Nr. 4004338...
Material: Stahl roh, Oberfläche: feuerverzinkt, weiß kunststoffbeschichtet mit einem roten, reflektierenden Ring, zum Aufschrauben, gleichschließendes Profilzylinderschloss mit drei Schlüsseln								
60 mm	600 mm	160 mm	100 mm	1	Stück	-	S	781187
Material: Stahl roh, Oberfläche: feuerverzinkt, weiß kunststoffbeschichtet mit einem roten, reflektierenden Ring, zum Aufschrauben, Dreikantschloss ohne Dreikantschlüssel								
60 mm	600 mm	160 mm	100 mm	1	Stück	-	S	781224

Absperrpfosten Little, eckig, umlegbar

umlegbar durch Betätigung des Dreikant-Feuerwehralarmschlosses bzw. des Profilzylinderschlosses

Anzahl Löcher: 4

Loch: Ø9 mm

Bodenplatte: 160 x 100 mm

Zubehörhinweis: Dreikantschlüssel sind nicht im Lieferumfang enthalten, diese können separat bestellt werden.

Auf Anfrage lieferbar: Kunststoffbeschichtungen in allen RAL-Farben
Pfosten mit Kettenösen



Maß a	Maß b	Maß c	Maß d	VE	PE	Inhalt pro PE	Lie-ferzeit	Best.-Nr. 4004338...
Material: Stahl roh, Oberfläche: feuerverzinkt, weiß kunststoffbeschichtet mit einem roten, reflektierenden Ring, zum Aufschrauben, gleichschließendes Profilzylinderschloss mit drei Schlüsseln								
70 x 70 mm	600 mm	160 mm	100 mm	1	Stück	-	S	781200
Material: Stahl roh, Oberfläche: feuerverzinkt, weiß kunststoffbeschichtet mit einem roten, reflektierenden Ring, zum Aufschrauben, Dreikantschloss ohne Dreikantschlüssel								
70 x 70 mm	600 mm	160 mm	100 mm	1	Stück	-	S	781248



Absperrpfosten Little-Bo, rund, umlegbar

umlegbar durch Betätigung des Dreikant-Feuerwehralarmschlosses bzw. des Profilzylinderschlosses

Anzahl Löcher: 4
Loch: Ø9 mm
Bodenplatte: 160 x 100 mm

• Bei der Variante zum Einbetonieren ist die Bodenhülse für den besseren Halt seitlich eingedrückt.

Zubehörhinweis: Dreikantschlüssel sind nicht im Lieferumfang enthalten, diese können separat bestellt werden.

Auf Anfrage lieferbar: Kunststoffbeschichtungen in allen RAL-Farben
Pfosten mit Kettenösen

Maß a-Ø	Maß b	Maß c	Maß d	Maß e-Ø	Maß f	VE	PE	Inhalt pro PE	Lie-ferzeit	Best.-Nr. 4004338...
Material: Stahl roh, Oberfläche: feuerverzinkt, weiß kunststoffbeschichtet mit einem roten, reflektierenden Ring, zum Einbetonieren, gleichschließendes Profilzylinderschloss mit drei Schlüsseln										
60 mm	600 mm	160 mm	100 mm	60 mm	400 mm	1	Stück	-	S	781262
Material: Stahl roh, Oberfläche: feuerverzinkt, weiß kunststoffbeschichtet mit einem roten, reflektierenden Ring, zum Einbetonieren, Dreikantschloss ohne Dreikantschlüssel										
60 mm	600 mm	160 mm	100 mm	60 mm	400 mm	1	Stück	-	S	781309



Absperrpfosten Little-Bo, eckig, umlegbar

umlegbar durch Betätigung des Dreikant-Feuerwehralarmschlosses bzw. des Profilzylinderschlosses

Anzahl Löcher: 4
Loch: Ø9 mm
Bodenplatte: 160 x 100 mm

• Bei der Variante zum Einbetonieren ist die Bodenhülse für den besseren Halt seitlich eingedrückt.

Zubehörhinweis: Dreikantschlüssel sind nicht im Lieferumfang enthalten, diese können separat bestellt werden.

Auf Anfrage lieferbar: Kunststoffbeschichtungen in allen RAL-Farben
Pfosten mit Kettenösen

Maß a	Maß b	Maß c	Maß d	Maß e-Ø	Maß f	VE	PE	Inhalt pro PE	Lie-ferzeit	Best.-Nr. 4004338...
Material: Stahl roh, Oberfläche: feuerverzinkt, weiß kunststoffbeschichtet mit einem roten, reflektierenden Ring, zum Einbetonieren, gleichschließendes Profilzylinderschloss mit drei Schlüsseln										
70 x 70 mm	600 mm	160 mm	100 mm	60 mm	400 mm	1	Stück	-	S	781286
Material: Stahl roh, Oberfläche: feuerverzinkt, weiß kunststoffbeschichtet mit einem roten, reflektierenden Ring, zum Einbetonieren, Dreikantschloss ohne Dreikantschlüssel										
70 x 70 mm	600 mm	160 mm	100 mm	60 mm	400 mm	1	Stück	-	S	781323

Absperrpfosten Grünenthal, umlegbar

umlegbar durch Betätigung des Dreikant-Feuerwehralarmschlusses bzw. des Profilzylinderschlusses

Anzahl Löcher: 4

Loch: Ø9 mm

Bodenplatte: 160 x 100 mm

- Mit stabiler roter Pfostenkappe, die durch ihre spezielle Formgebung als Fallpuffer dient.
- Bei der Variante zum Einbetonieren ist die Bodenhülse für den besseren Halt seitlich eingedrückt.

Zubehörhinweis: Dreikantschlüssel sind nicht im Lieferumfang enthalten, diese können separat bestellt werden.

Auf Anfrage lieferbar: Kunststoffbeschichtungen in allen RAL-Farben
Pfosten mit Kettenösen
Ösen standardmäßig in Fallrichtung rechts. Sollte etwas anderes gewünscht sein, bitte bei der Bestellung mit angeben.



Maß a-Ø	Maß b	Maß c	Maß d	Maß e-Ø	Maß f	Anzahl Ösen	Anzahl Notglieder	VE	PE	Inhalt pro PE	Lie- ferzeit	Best.-Nr. 4004338...
Material: Stahl roh, Oberfläche: feuerverzinkt, weiß kunststoffbeschichtet mit zwei roten, reflektierenden Ringen, zum Einbetonieren, gleichschließendes Profilzylinderschloss mit drei Schlüsseln												
60 mm	1000 mm	160 mm	100 mm	60 mm	400 mm	0	0	1	Karton	-	L	690595
60 mm	1000 mm	160 mm	100 mm	60 mm	400 mm	1	2	1	Stück	-	S	690113
Material: Stahl roh, Oberfläche: feuerverzinkt, weiß kunststoffbeschichtet mit zwei roten, reflektierenden Ringen, zum Einbetonieren, für Profilzylinderschloss vorbereitet												
60 mm	1000 mm	160 mm	100 mm	60 mm	400 mm	1	2	1	Stück	-	S	690151
Material: Stahl roh, Oberfläche: feuerverzinkt, weiß kunststoffbeschichtet mit zwei roten, reflektierenden Ringen, zum Einbetonieren, Dreikantschloss ohne Dreikantschlüssel												
60 mm	1000 mm	160 mm	100 mm	60 mm	400 mm	1	2	1	Stück	-	S	690137

Absperrpfosten Grünenthal, umlegbar

umlegbar durch Betätigung des Dreikant-Feuerwehralarmschlusses bzw. des Profilzylinderschlusses

Anzahl Löcher: 4

Loch: Ø9 mm

Bodenplatte: 160 x 100 mm

- Mit stabiler roter Pfostenkappe, die durch ihre spezielle Formgebung als Fallpuffer dient.

Zubehörhinweis: Dreikantschlüssel sind nicht im Lieferumfang enthalten, diese können separat bestellt werden.

Auf Anfrage lieferbar: Kunststoffbeschichtungen in allen RAL-Farben
Pfosten mit Kettenösen
Ösen standardmäßig in Fallrichtung rechts. Sollte etwas anderes gewünscht sein, bitte bei der Bestellung mit angeben.



Maß a-Ø	Maß b	Maß c	Maß d	Anzahl Ösen	Anzahl Notglieder	VE	PE	Inhalt pro PE	Lie- ferzeit	Best.-Nr. 4004338...
Material: Stahl roh, Oberfläche: feuerverzinkt, weiß kunststoffbeschichtet mit zwei roten, reflektierenden Ringen, zum Aufschrauben, gleichschließendes Profilzylinderschloss mit drei Schlüsseln										
60 mm	1000 mm	160 mm	100 mm	0	0	1	Karton	-	L	690588
60 mm	1000 mm	160 mm	100 mm	1	2	1	Stück	-	S	690106
Material: Stahl roh, Oberfläche: feuerverzinkt, weiß kunststoffbeschichtet mit zwei roten, reflektierenden Ringen, zum Aufschrauben, für Profilzylinderschloss vorbereitet										
60 mm	1000 mm	160 mm	100 mm	0	0	1	Stück	-	L	690359
60 mm	1000 mm	160 mm	100 mm	1	2	1	Stück	-	S	690144
Material: Stahl roh, Oberfläche: feuerverzinkt, weiß kunststoffbeschichtet mit zwei roten, reflektierenden Ringen, zum Aufschrauben, Dreikantschloss ohne Dreikantschlüssel										
60 mm	1000 mm	160 mm	100 mm	0	0	1	Karton	-	L	690618
60 mm	1000 mm	160 mm	100 mm	1	2	1	Stück	-	S	690120

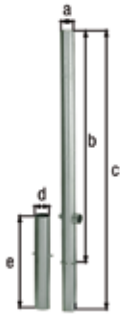

Absperrpfosten Passau, rund, herausnehmbar

herausnehmbar durch Betätigung des Dreikant-Feuerwehralarmschlosses

Montagehinweis: Absperrpfosten mit $\varnothing 76$ mm verjüngen sich am unteren Ende auf $\varnothing 60$ mm.

Zubehörhinweis: Dreikantschlüssel sind nicht im Lieferumfang enthalten, diese können separat bestellt werden.

Auf Anfrage lieferbar: Kunststoffbeschichtungen in allen RAL-Farben

Maß a- \varnothing	Maß b	Maß c	Maß d- \varnothing	Maß e	Anzahl Ösen	VE	PE	Inhalt pro PE	Lie- ferzeit	Best.-Nr. 4004338...
Material: Stahl roh, Oberfläche: feuerverzinkt passiviert, zum Einbetonieren, Dreikantschloss ohne Dreikantschlüssel										
60 mm	1000 mm	1200 mm	65 mm	400 mm	0	1	Stück	-	S	781330
60 mm	1000 mm	1200 mm	65 mm	400 mm	1	1	Stück	-	S	781347
60 mm	1000 mm	1200 mm	65 mm	400 mm	2	1	Stück	-	S	781354
76 mm	1000 mm	1200 mm	65 mm	400 mm	0	1	Stück	-	S	781422
76 mm	1000 mm	1200 mm	65 mm	400 mm	1	1	Stück	-	S	781439
76 mm	1000 mm	1200 mm	65 mm	400 mm	2	1	Stück	-	S	781446
Material: Stahl roh, Oberfläche: feuerverzinkt, weiß kunststoffbeschichtet mit zwei roten, reflektierenden Ringen, zum Einbetonieren, Dreikantschloss ohne Dreikantschlüssel										
60 mm	1000 mm	1200 mm	65 mm	400 mm	0	1	Karton	-	L	781392
60 mm	1000 mm	1200 mm	65 mm	400 mm	1	1	Stück	-	S	781408
60 mm	1000 mm	1200 mm	65 mm	400 mm	2	1	Stück	-	L	781415
76 mm	1000 mm	1200 mm	65 mm	400 mm	0	1	Stück	-	L	781484
76 mm	1000 mm	1200 mm	65 mm	400 mm	1	1	Stück	-	S	781491
76 mm	1000 mm	1200 mm	65 mm	400 mm	2	1	Stück	-	S	781507
Material: Stahl roh, Oberfläche: feuerverzinkt, weiß kunststoffbeschichtet mit zwei roten, reflektierenden Ringen, zum Einbetonieren, gleichschließendes Profilzylinderschloss mit drei Schlüsseln										
60 mm	1000 mm	1200 mm	65 mm	400 mm	0	1	Stück	-	S	786212



Absperrpfosten Passau, eckig, herausnehmbar

herausnehmbar durch Betätigung des Dreikant-Feuerwehralarmschlosses

Zubehörhinweis: Dreikantschlüssel sind nicht im Lieferumfang enthalten, diese können separat bestellt werden.

Auf Anfrage lieferbar: Kunststoffbeschichtungen in allen RAL-Farben

Maß a	Maß b	Maß c	Maß d	Maß e	Anzahl Ösen	VE	PE	Inhalt pro PE	Lie- ferzeit	Best.-Nr. 4004338...
Material: Stahl roh, Oberfläche: feuerverzinkt passiviert, zum Einbetonieren, Dreikantschloss ohne Dreikantschlüssel										
70 x 70 mm	1000 mm	1200 mm	80 x 80 mm	400 mm	0	1	Stück	-	S	781514
70 x 70 mm	1000 mm	1200 mm	80 x 80 mm	400 mm	1	1	Stück	-	S	781521
70 x 70 mm	1000 mm	1200 mm	80 x 80 mm	400 mm	2	1	Stück	-	S	781538
Material: Stahl roh, Oberfläche: feuerverzinkt, weiß kunststoffbeschichtet mit zwei roten, reflektierenden Ringen, zum Einbetonieren, Dreikantschloss ohne Dreikantschlüssel										
70 x 70 mm	1000 mm	1200 mm	80 x 80 mm	400 mm	0	1	Karton	-	L	781576
70 x 70 mm	1000 mm	1200 mm	80 x 80 mm	400 mm	1	1	Stück	-	S	781583
70 x 70 mm	1000 mm	1200 mm	80 x 80 mm	400 mm	2	1	Stück	-	L	781590

Absperrpfosten Passau-Royal, rund, herausnehmbar

herausnehmbar durch Betätigung des Dreikant-Feuerwehralarmschlosses

Anzahl Ösen: 0

- Mit doppelter Schließfunktion: im Privatbereich mit Schraubzylinderschlüssel, gleichzeitig aber auch im öffentlichen Bereich von Feuerwehr und Polizei mit Dreikantschlüssel zu öffnen.

Montagehinweis: Absperrpfosten mit $\varnothing 76$ mm verjüngen sich am unteren Ende auf $\varnothing 60$ mm.

Zubehörhinweis: Dreikantschlüssel sind nicht im Lieferumfang enthalten, diese können separat bestellt werden.
Schraubzylinderschloss inkl. zwei Schlüssel.

Auf Anfrage lieferbar: Kunststoffbeschichtungen in allen RAL-Farben

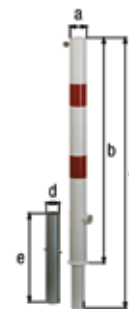

Maß a- \varnothing	Maß b	Maß c	Maß d- \varnothing	Maß e	VE	PE	Inhalt pro PE	Lie-ferzeit	Best.-Nr. 4004338...
Material: Stahl roh, Oberfläche: feuerverzinkt, weiß kunststoffbeschichtet mit zwei roten, reflektierenden Ringen, zum Einbetonieren									
60 mm	1000 mm	1200 mm	65 mm	400 mm	1	Stück	-	S	781750
76 mm	1000 mm	1200 mm	65 mm	400 mm	1	Stück	-	S	781842

Absperrpfosten Passau-Royal, eckig, herausnehmbar

herausnehmbar durch Betätigung des Dreikant-Feuerwehralarmschlosses

Anzahl Ösen: 0

- Mit doppelter Schließfunktion: im Privatbereich mit Schraubzylinderschlüssel, gleichzeitig aber auch im öffentlichen Bereich von Feuerwehr und Polizei mit Dreikantschlüssel zu öffnen.

Zubehörhinweis: Dreikantschlüssel sind nicht im Lieferumfang enthalten, diese können separat bestellt werden.
Schraubzylinderschloss inkl. zwei Schlüssel.

Auf Anfrage lieferbar: Kunststoffbeschichtungen in allen RAL-Farben

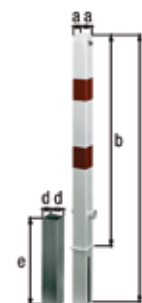

Maß a	Maß b	Maß c	Maß d	Maß e	VE	PE	Inhalt pro PE	Lie-ferzeit	Best.-Nr. 4004338...
Material: Stahl roh, Oberfläche: feuerverzinkt, weiß kunststoffbeschichtet mit zwei roten, reflektierenden Ringen, zum Einbetonieren									
70 x 70 mm	1000 mm	1200 mm	80 x 80 mm	400 mm	1	Stück	-	L	781934

Absperrpfosten Quicky, versenkbar

versenkbar durch Betätigung des Dreikant-Feuerwehralarmschlosses

- Der Absperrpfosten lässt sich ohne Werkzeug in die oberste Position ziehen und rastet eigenständig ein. Zum Versenken ist zwingend ein Dreikantschlüssel notwendig.

Montagehinweis: Das Bodenrohr bis zur Oberkante im Erdreich eingraben oder einbetonieren.

Zubehörhinweis: Dreikantschlüssel sind nicht im Lieferumfang enthalten, diese können separat bestellt werden.



Maß a	Maß b	Maß c	Maß d	VE	PE	Inhalt pro PE	Lie-ferzeit	Best.-Nr. 4004338...
Material: Stahl roh, Oberfläche: feuerverzinkt passiviert, zum Einbetonieren								
70 x 70 mm	1000 mm	80 x 80 mm	1100 mm	1	Stück	-	S	781996
Material: Stahl roh, Oberfläche: feuerverzinkt, weiß kunststoffbeschichtet mit drei roten, reflektierenden Ringen, zum Einbetonieren								
70 x 70 mm	1000 mm	80 x 80 mm	1100 mm	1	Stück	-	S	782030

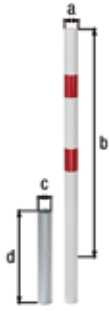

Absperrpfosten Stabo, herausnehmbar

Gesamtlänge Pfosten: 1200 mm

Montagehinweis: Absperrpfosten mit $\varnothing 76$ mm verjüngen sich am unteren Ende auf $\varnothing 60$ mm. Durch leichtes Drehen wird der Pfosten in der Bodenhülse arretiert und sitzt fest. Durch Drehen in die Gegenrichtung wird er wieder entsperrt und kann aus der Bodenhülse entnommen werden.

Auf Anfrage lieferbar: Kunststoffbeschichtungen in allen RAL-Farben

Maß a- \varnothing	Maß b	Maß c- \varnothing	Maß d	Anzahl Ösen	VE	PE	Inhalt pro PE	Lie-ferzeit	Best.-Nr. 4004338...
Material: Stahl roh, Oberfläche: feuerverzinkt passiviert, zum Einbetonieren									
60 mm	1000 mm	65 mm	400 mm	0	1	Stück	-	S	782078
60 mm	1000 mm	65 mm	400 mm	1	1	Stück	-	S	782085
60 mm	1000 mm	65 mm	400 mm	2	1	Stück	-	S	782092
76 mm	1000 mm	65 mm	400 mm	0	1	Stück	-	S	782160
76 mm	1000 mm	65 mm	400 mm	1	1	Stück	-	S	782177
76 mm	1000 mm	65 mm	400 mm	2	1	Stück	-	S	782184
Material: Stahl roh, Oberfläche: feuerverzinkt, weiß kunststoffbeschichtet mit zwei roten, reflektierenden Ringen, zum Einbetonieren									
60 mm	1000 mm	65 mm	400 mm	0	1	Stück	-	L	782139
60 mm	1000 mm	65 mm	400 mm	1	1	Stück	-	S	782146
60 mm	1000 mm	65 mm	400 mm	2	1	Stück	-	L	782153
76 mm	1000 mm	65 mm	400 mm	0	1	Stück	-	S	782221
76 mm	1000 mm	65 mm	400 mm	1	1	Stück	-	S	782238
76 mm	1000 mm	65 mm	400 mm	2	1	Stück	-	S	782245

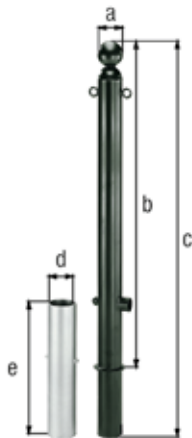

Absperrpoller Bella

Dreikantschloss ohne Dreikantschlüssel

· Dieser Pfostentyp ist auch mit weiteren Varianten im Kapitel „Absperrpfosten, starr“ enthalten.

Zubehörhinweis: Dreikantschlüssel sind nicht im Lieferumfang enthalten, diese können separat bestellt werden.

Auf Anfrage lieferbar: Kunststoffbeschichtungen in allen RAL-Farben

Maß a- \varnothing	Maß b	Maß c	Maß d- \varnothing	Maß e	Anzahl Ösen	VE	PE	Inhalt pro PE	Lie-ferzeit	Best.-Nr. 4004338...
Material: Stahl roh, Oberfläche: feuerverzinkt, anthrazit-metallic kunststoffbeschichtet, zum Einbetonieren, herausnehmbar										
60 mm	1000 mm	1200 mm	65 mm	400 mm	0	1	Stück	-	S	783877
60 mm	1000 mm	1200 mm	65 mm	400 mm	2	1	Stück	-	S	783891
76 mm	1000 mm	1200 mm	89 mm	400 mm	0	1	Stück	-	S	783938
76 mm	1000 mm	1200 mm	89 mm	400 mm	2	1	Stück	-	S	783952

Absperrpoller Rustikal

Dreikantschloss ohne Dreikantschlüssel

• Dieser Pfostentyp ist auch mit weiteren Varianten im Kapitel „Absperrpfosten, starr“ enthalten.

Zubehörhinweis: Dreikantschlüssel sind nicht im Lieferumfang enthalten, diese können separat bestellt werden.

Auf Anfrage lieferbar: Kunststoffbeschichtungen in allen RAL-Farben

Maß a-Ø	Maß b	Maß c	Maß d-Ø	Maß e	VE	PE	Inhalt pro PE	Lie-ferzeit	Best.-Nr. 4004338...
Material: Stahl roh, Oberfläche: feuerverzinkt passiviert, zum Einbetonieren, herausnehmbar									
89 mm	1000 mm	1200 mm	101 mm	400 mm	1	Stück	-	S	784393
Material: Stahl roh, Oberfläche: feuerverzinkt, anthrazit-metallic kunststoffbeschichtet, zum Einbetonieren, herausnehmbar									
89 mm	1000 mm	1200 mm	101 mm	400 mm	1	Stück	-	S	784416

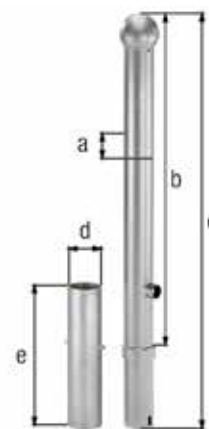

Absperrpoller Vario

Dreikantschloss ohne Dreikantschlüssel

Der herausnehmbare Pfosten wird durch Betätigung des Dreikant-Feuerwehralarmschlosses entriegelt.

• Dieser Pfostentyp ist auch mit weiteren Varianten im Kapitel „Absperrpfosten, starr“ enthalten.

Zubehörhinweis: Dreikantschlüssel sind nicht im Lieferumfang enthalten, diese können separat bestellt werden. Die Lieferung erfolgt inkl. drei losen Zierringen.

Auf Anfrage lieferbar: Kunststoffbeschichtungen in allen RAL-Farben

Maß a-Ø	Maß b	Maß c	Maß d-Ø	Maß e	VE	PE	Inhalt pro PE	Lie-ferzeit	Best.-Nr. 4004338...
Material: Stahl roh, Oberfläche: feuerverzinkt, anthrazit-metallic kunststoffbeschichtet, zum Einbetonieren, herausnehmbar									
89 mm	1000 mm	1200 mm	101 mm	400 mm	1	Stück	-	S	784546

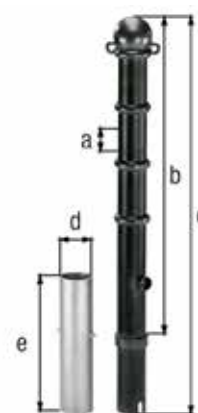

Absperrpoller Format

Dreikantschloss ohne Dreikantschlüssel

Der herausnehmbare Pfosten wird durch Betätigung des Dreikant-Feuerwehralarmschlosses entriegelt.

• Dieser Pfostentyp ist auch mit weiteren Varianten im Kapitel „Absperrpfosten, starr“ enthalten.

Zubehörhinweis: Dreikantschlüssel sind nicht im Lieferumfang enthalten, diese können separat bestellt werden.

Auf Anfrage lieferbar: Kunststoffbeschichtungen in allen RAL-Farben

Maß a-Ø	Maß b	Maß c	Maß d-Ø	Maß e	VE	PE	Inhalt pro PE	Lie-ferzeit	Best.-Nr. 4004338...
Material: Stahl roh, Oberfläche: feuerverzinkt, anthrazit-metallic kunststoffbeschichtet, zum Einbetonieren, herausnehmbar									
115 mm	1000 mm	1200 mm	127 mm	400 mm	1	Stück	-	S	784690

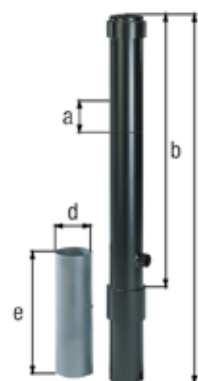

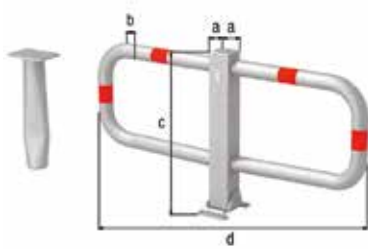

Parkplatzbügel Stoppy I, umlegbar

umlegbar durch Betätigung des Dreikant-Feuerwehralarmschlosses bzw. des Profilzylinderschlosses

Anzahl Löcher: 4
Loch: Ø9 mm
Bodenplatte: 160 x 100 mm

- Gut geeignet für reservierte Parkplätze. Die besondere Form erlaubt die Verwendung nur eines Parkplatzbügels anstelle von zwei Absperrpfosten.
- Bei der Variante zum Einbetonieren ist die Bodenhülse für den besseren Halt seitlich eingedrückt.

Montagehinweis: Die Höhe über dem Boden beträgt im umgeklappten Zustand 100 mm.

Zubehörhinweis: Dreikantschlüssel sind nicht im Lieferumfang enthalten, diese können separat bestellt werden.

Auf Anfrage lieferbar: Kunststoffbeschichtungen in allen RAL-Farben

Maß a	Maß b-Ø	Maß c	Maß d	VE	PE	Inhalt pro PE	Lieferzeit	Best.-Nr. 4004338...
Material: Stahl roh, Oberfläche: feuerverzinkt passiviert mit vier roten, reflektierenden Ringen, zum Einbetonieren, gleichschließendes Profilzylinderschloss mit drei Schlüsseln								
70 x 70 mm	48 mm	450 mm	950 mm	1	Stück	-	L	770013
Material: Stahl roh, Oberfläche: feuerverzinkt passiviert mit vier roten, reflektierenden Ringen, zum Einbetonieren, Dreikantschloss ohne Dreikantschlüssel								
70 x 70 mm	48 mm	450 mm	950 mm	1	Stück	-	S	770051
Material: Stahl roh, Oberfläche: feuerverzinkt passiviert mit vier roten, reflektierenden Ringen, zum Aufschrauben, gleichschließendes Profilzylinderschloss mit drei Schlüsseln								
70 x 70 mm	48 mm	450 mm	950 mm	1	Stück	-	L	770037
Material: Stahl roh, Oberfläche: feuerverzinkt passiviert mit vier roten, reflektierenden Ringen, zum Aufschrauben, Dreikantschloss ohne Dreikantschlüssel								
70 x 70 mm	48 mm	450 mm	950 mm	1	Stück	-	S	770075

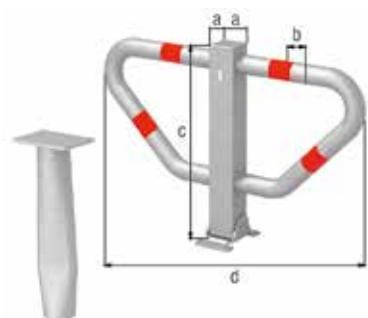

Parkplatzbügel Stoppy II, umlegbar

umlegbar durch Betätigung des Dreikant-Feuerwehralarmschlosses bzw. des Profilzylinderschlosses

Anzahl Löcher: 4
Loch: Ø9 mm
Bodenplatte: 160 x 100 mm

- Gut geeignet für reservierte Parkplätze. Die besondere Form erlaubt die Verwendung nur eines Parkplatzbügels anstelle von zwei Absperrpfosten.
- Bei der Variante zum Einbetonieren ist die Bodenhülse für den besseren Halt seitlich eingedrückt.

Montagehinweis: Die Höhe über dem Boden beträgt im umgeklappten Zustand 100 mm.

Zubehörhinweis: Dreikantschlüssel sind nicht im Lieferumfang enthalten, diese können separat bestellt werden.

Auf Anfrage lieferbar: Kunststoffbeschichtungen in allen RAL-Farben

Maß a	Maß b-Ø	Maß c	Maß d	VE	PE	Inhalt pro PE	Lieferzeit	Best.-Nr. 4004338...
Material: Stahl roh, Oberfläche: feuerverzinkt passiviert mit vier roten, reflektierenden Ringen, zum Einbetonieren, gleichschließendes Profilzylinderschloss mit drei Schlüsseln								
70 x 70 mm	48 mm	450 mm	750 mm	1	Stück	-	L	770099
Material: Stahl roh, Oberfläche: feuerverzinkt passiviert mit vier roten, reflektierenden Ringen, zum Einbetonieren, Dreikantschloss ohne Dreikantschlüssel								
70 x 70 mm	48 mm	450 mm	750 mm	1	Stück	-	S	770136
Material: Stahl roh, Oberfläche: feuerverzinkt passiviert mit vier roten, reflektierenden Ringen, zum Aufschrauben, gleichschließendes Profilzylinderschloss mit drei Schlüsseln								
70 x 70 mm	48 mm	450 mm	750 mm	1	Stück	-	L	770112
Material: Stahl roh, Oberfläche: feuerverzinkt passiviert mit vier roten, reflektierenden Ringen, zum Aufschrauben, Dreikantschloss ohne Dreikantschlüssel								
70 x 70 mm	48 mm	450 mm	750 mm	1	Stück	-	S	770150

Parkplatzbügel Friedlin, umlegbar

Anzahl Löcher: 9

Loch: Ø11 mm

Bodenplatte: 150 x 80 mm

- Gut geeignet für reservierte Parkplätze. Die besondere Form erlaubt die Verwendung nur eines Parkplatzbügels anstelle von zwei Absperrpfosten.
- Lieferung im 4-farbig bedruckten Verkaufskarton

Zubehörhinweis: Die Lieferung erfolgt inkl. Schrauben, Dübeln und Bügelschloss mit 3 Schlüsseln.

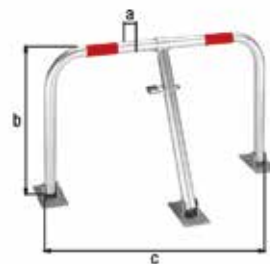

Maß a-Ø	Maß b	Maß c	VE	PE	Inhalt pro PE	Lie-ferzeit	Best.-Nr. 4004338...
Material: Stahl roh, Oberfläche: feuerverzinkt mit zwei roten, reflektierenden Ringen, zum Aufschrauben							
35 mm	440 mm	750 mm	1	Karton	-	L	690458

Parkplatzbügel Spielberg, umlegbar

Anzahl Löcher: 6

Loch: Ø15 mm

Bodenplatte: 160 x 121 mm

- Gut geeignet für reservierte Parkplätze. Die besondere Form erlaubt die Verwendung nur eines Parkplatzbügels anstelle von zwei Absperrpfosten.
- Lieferung im 4-farbig bedruckten Verkaufskarton

Zubehörhinweis: Die Lieferung erfolgt inkl. verschiedenschließendem Profilzylinder mit drei Schlüsseln.

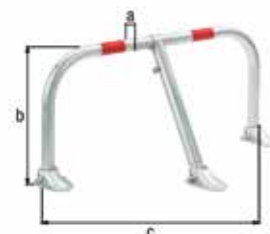

Maß a-Ø	Maß b	Maß c	VE	PE	Inhalt pro PE	Lie-ferzeit	Best.-Nr. 4004338...
Material: Stahl roh, Oberfläche: feuerverzinkt mit zwei roten, reflektierenden Ringen, zum Aufschrauben							
45 mm	450 mm	950 mm	1	Karton	-	L	691042

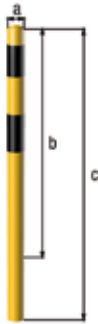

Rammschutz-Poller

Maß a-Ø	Maß b	Maß c	Materialstärke Pfosten	VE	PE	Inhalt pro PE	Lie-ferzeit	Best.-Nr. 4004338...
Material: Stahl roh, Oberfläche: feuerverzinkt, gelb kunststoffbeschichtet RAL 1018 mit schwarzen, reflektierenden Ringen, zum Einbetonieren								
90 mm	1200 mm	1600 mm	3,60 mm	1	Stück	-	S	776565
159 mm	1200 mm	1600 mm	4,50 mm	1	Stück	-	S	776558
Material: Stahl roh, Oberfläche: feuerverzinkt, gelb kunststoffbeschichtet RAL 1018 mit schwarzen, reflektierenden Ringen, zum Aufschrauben								
90 mm	1200 mm	1200 mm	3,60 mm	1	Stück	-	S	776541
159 mm	1200 mm	1200 mm	4,50 mm	1	Stück	-	S	776534

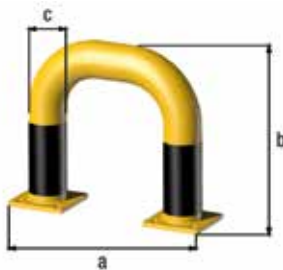

Rammschutz-Bügel

Anzahl Löcher: 8
 Loch: Ø16 mm
 Plattenstärke: 10 mm
 Bodenplatte: 120 x 120 mm

Montagehinweis: Zur Montage sind pro Bügel mindestens acht Befestigungsschrauben und Dübel erforderlich.

Zubehörhinweis: Die Lieferung erfolgt ohne Befestigungsschrauben.

Maß a	Maß b	Maß c-Ø	VE	PE	Inhalt pro PE	Lie-ferzeit	Best.-Nr. 4004338...
Material: Stahl roh, Oberfläche: grundiert, gelb kunststoffbeschichtet RAL 1018 mit schwarzen, reflektierenden Ringen, zum Aufschrauben							
375 mm	350 mm	76 mm	1	Stück	-	S	776367
750 mm	350 mm	76 mm	1	Stück	-	S	776374
750 mm	600 mm	76 mm	1	Stück	-	S	776398
750 mm	1200 mm	76 mm	1	Stück	-	S	776343
1000 mm	350 mm	76 mm	1	Stück	-	S	776350
1000 mm	600 mm	76 mm	1	Stück	-	S	776381
1000 mm	1200 mm	76 mm	1	Stück	-	S	776336
Material: Stahl roh, Oberfläche: feuerverzinkt, gelb kunststoffbeschichtet RAL 1018 mit schwarzen, reflektierenden Ringen, zum Aufschrauben							
375 mm	350 mm	76 mm	1	Stück	-	S	776299
750 mm	350 mm	76 mm	1	Stück	-	S	776305
750 mm	600 mm	76 mm	1	Stück	-	S	776329
750 mm	1200 mm	76 mm	1	Stück	-	S	776275
1000 mm	350 mm	76 mm	1	Stück	-	S	776282
1000 mm	600 mm	76 mm	1	Stück	-	S	776312
1000 mm	1200 mm	76 mm	1	Stück	-	S	776268

Rammschutz-Eckbügel 90°

Anzahl Löcher: 12
 Loch: Ø16 mm
 Plattenstärke: 10 mm
 Bodenplatte: 120 x 120 mm

Montagehinweis: Zur Montage sind pro Bügel mindestens zwölf Befestigungsschrauben und Dübel erforderlich.

Zubehörhinweis: Die Lieferung erfolgt ohne Befestigungsschrauben.

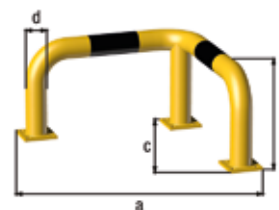

Maß a	Maß b	Maß c	Maß d-Ø	VE	PE	Inhalt pro PE	Lie-ferzeit	Best.-Nr. 4004338...
Material: Stahl roh, Oberfläche: grundiert, gelb kunststoffbeschichtet RAL 1018 mit schwarzen, reflektierenden Ringen, zum Aufschrauben								
600 mm	350 mm	600 mm	76 mm	1	Stück	-	S	776480
600 mm	600 mm	600 mm	76 mm	1	Stück	-	S	776473
600 mm	1200 mm	600 mm	76 mm	1	Stück	-	S	776466
Material: Stahl roh, Oberfläche: feuerverzinkt, gelb kunststoffbeschichtet RAL 1018 mit schwarzen, reflektierenden Ringen, zum Aufschrauben								
600 mm	350 mm	600 mm	76 mm	1	Stück	-	S	776459
600 mm	600 mm	600 mm	76 mm	1	Stück	-	S	776442
600 mm	1200 mm	600 mm	76 mm	1	Stück	-	S	776435

Rammschutz-Balken

Anzahl Löcher: 4
 Loch: Ø16 mm
 Plattenstärke: 10 mm
 Bodenplatte: 60 x 200 mm

Montagehinweis: Zur Montage sind pro Balken vier Befestigungsschrauben und Dübel erforderlich.

Zubehörhinweis: Die Lieferung erfolgt ohne Befestigungsschrauben.

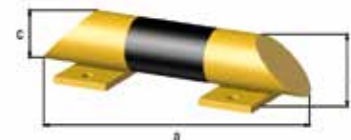

Maß a	Maß b	Maß c-Ø	VE	PE	Inhalt pro PE	Lie-ferzeit	Best.-Nr. 4004338...
Material: Stahl roh, Oberfläche: grundiert, gelb kunststoffbeschichtet RAL 1018 mit schwarzen, reflektierenden Ringen, zum Aufschrauben							
400 mm	86 mm	76 mm	1	Stück	-	S	776404
800 mm	86 mm	76 mm	1	Stück	-	S	776411
1200 mm	86 mm	76 mm	1	Stück	-	S	776428

Rammschutz-U-Winkel

Anzahl Löcher: 6
 Loch: Ø14 mm
 Materialstärke: 6,00 mm

Montagehinweis: Zur Montage eines U-Winkels sind sechs Befestigungsschrauben und Dübel erforderlich.

Zubehörhinweis: Die Lieferung erfolgt ohne Befestigungsschrauben.



Maß a	Maß b	Maß c	VE	PE	Inhalt pro PE	Lie-ferzeit	Best.-Nr. 4004338...
Material: Stahl roh, Oberfläche: grundiert, gelb kunststoffbeschichtet RAL 1018 mit schwarzen, reflektierenden Ringen, zum Aufschrauben							
160 mm	400 mm	140 mm	1	Stück	-	S	776497

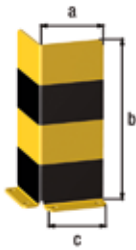

Rammschutz-L-Winkel

Anzahl Löcher: 4
 Loch: Ø14 mm
 Materialstärke: 6,00 mm

Montagehinweis: Zur Montage eines L-Winkels sind vier Befestigungsschrauben und Dübel erforderlich.

Zubehörhinweis: Die Lieferung erfolgt ohne Befestigungsschrauben.

Maß a	Maß b	Maß c	VE	PE	Inhalt pro PE	Lieferzeit	Best.-Nr. 4004338...
Material: Stahl roh, Oberfläche: grundiert, gelb kunststoffbeschichtet RAL 1018 mit schwarzen, reflektierenden Ringen, zum Aufschrauben							
160 mm	400 mm	140 mm	1	Stück	-	S	776510
160 mm	800 mm	140 mm	1	Stück	-	S	776527

VERKEHRSTECHNIK

Gemacht, um zu halten.

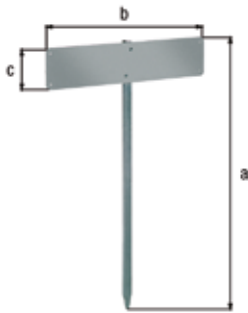

Nummernschild-Befestigung

Platte zum Anbringen des Nummernschildes aus Aluminium
T-Eisen: 25 x 25 mm

- Vierfach vorgelocht für die Verschraubung des Nummernschildes

Zubehörhinweis: Die Lieferung erfolgt inkl. Befestigungsmaterial.

Maß a	Maß b	Maß c	VE	PE	Inhalt pro PE	Lie-ferzeit	Best.-Nr. 4004338...
Material: Stahl roh, Oberfläche: feuerverzinkt, zum Aufschrauben							
555 mm	520 mm	110 mm	1	Stück	-	L	690663
Material: Stahl roh, Oberfläche: feuerverzinkt, zum Einschlagen							
750 mm	520 mm	110 mm	1	Stück	-	L	690670



Absperrkettenständer Outside

Anzahl Ösen: 2

Zubehörhinweis: Die Lieferung erfolgt inkl. schwarz lackiertem Tragekasten mit zwei Griffen
Die Lieferung erfolgt ohne Betonfüllung (Füllmenge ca. 8,5 l)

Auf Anfrage lieferbar: Kunststoffbeschichtungen in allen RAL-Farben

Maß a-Ø	Maß b	Maß c	Maß d	VE	PE	Inhalt pro PE	Lie-ferzeit	Best.-Nr. 4004338...
Material: Stahl roh, Oberfläche: weiß kunststoffbeschichtet mit zwei roten, reflektierenden Ringen, transportabel								
60 mm	1000 mm	300 x 300 mm	100 mm	1	Stück	-	S	783242



Absperrkettenständer Inside

Anzahl Ösen: 2

- transportabel
- Zum flexiblen Einsatz in trockenen Räumen, wie Werkstatt, Lager etc.

Zubehörhinweis: Die Lieferung erfolgt inkl. Gewindemuffe für den stapelbaren Standfuß.

Auf Anfrage lieferbar: Kunststoffbeschichtungen in allen RAL-Farben

Maß a-Ø	Maß b	Maß c-Ø	VE	PE	Inhalt pro PE	Lie-ferzeit	Best.-Nr. 4004338...
Material: Stahl roh, Oberfläche: zinkphosphatiert, weiß kunststoffbeschichtet, transportabel							
25 mm	900 mm	275 mm	1	Stück	-	S	783259

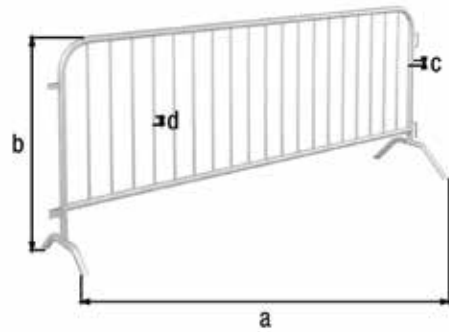

Absperrgitter Security

geeignet für schnelles, zeitweise erforderliches Absperrren bei Veranstaltungen aller Art oder für die Absperrung von Straßen, Plätzen, Firmengeländen, Parkplätzen usw.

Maß a	Maß b	Maß c-Ø	Maß d-Ø	VE	PE	Inhalt pro PE	Lieferzeit	Best.-Nr. 4004338...
Material: Stahl roh, Oberfläche: feuerverzinkt, transportabel								
2500 mm	1100 mm	38 mm	16 mm	1	Stück	-	L	770204

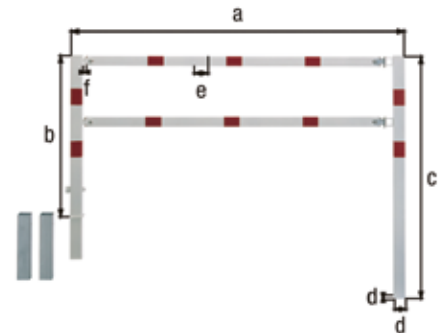

Absperrgitter Moovy

durch versetztes Aufstellen der Absperrgitter entstehen Durchgänge, mit denen Personenströme geordnet werden können, verhindert Durchzwängen oder Drängeln z.B. an Bushaltestellen

Pfosten: 70 x 70 mm
 Traverse: 60 x 40 mm

- Absperrgitter sind im öffentlichen Bereich von Feuerwehr und Polizei mit Dreikantschlüssel zu öffnen.

Montagehinweis: Der herausnehmbare Pfosten wird durch Betätigung des Dreikant-Feuerwehralarmschlosses entriegelt und an gewünschter Position in der zweiten Bodenhülse arretiert.

Zubehörhinweis: Die Lieferung erfolgt inkl. zwei Bodenhülsen
 Die Lieferung erfolgt inkl. Dreikantschloss.
 Dreikantschlüssel sind nicht im Lieferumfang enthalten, diese können separat bestellt werden.

Maß a	Maß b	Maß c	VE	PE	Inhalt pro PE	Lieferzeit	Best.-Nr. 4004338...
Material: Stahl roh, Oberfläche: feuerverzinkt passiviert, zum Einbetonieren							
1000 mm	1000 mm	1500 mm	1	Stück	-	S	770228
1500 mm	1000 mm	1500 mm	1	Stück	-	S	770235
2000 mm	1000 mm	1500 mm	1	Stück	-	S	770242

Maß a	Maß b	Maß c	VE	PE	Inhalt pro PE	Lie-ferzeit	Best.-Nr. 4004338...
2500 mm	1000 mm	1500 mm	1	Stück	-	S	770259
3000 mm	1000 mm	1500 mm	1	Stück	-	S	770266
Material: Stahl roh, Oberfläche: feuerverzinkt, weiß kunststoffbeschichtet mit roten, reflektierenden Ringen, zum Einbetonieren							
1000 mm	1000 mm	1500 mm	1	Stück	-	S	770273
1500 mm	1000 mm	1500 mm	1	Stück	-	S	770280
2000 mm	1000 mm	1500 mm	1	Stück	-	S	770297
2500 mm	1000 mm	1500 mm	1	Stück	-	S	770303
3000 mm	1000 mm	1500 mm	1	Stück	-	S	770310



Absperrgittersystem Bella

Anfangs- oder Endpfosten

Absperrsystem bestehend aus Pfosten und Traversen
 Gesamtlänge Pfosten: 1500 mm
 Höhe über Boden: 1000 mm
 Pfosten-Ø: 60 mm
 Traverse-Ø: 38 mm

- Das System ist horizontal und vertikal verstellbar bis max. 45 °.

Auf Anfrage lieferbar: Kunststoffbeschichtungen in allen RAL-Farben

für Anzahl Traversen	VE	PE	Inhalt pro PE	Lie-ferzeit	Best.-Nr. 4004338...
Material: Stahl roh, Oberfläche: feuerverzinkt, anthrazit-metallic kunststoffbeschichtet, zum Einbetonieren					
1	1	Stück	-	S	784072
2	1	Stück	-	S	784089



Absperrgittersystem Bella

Zwischenpfosten

Absperrsystem bestehend aus Pfosten und Traversen
 Gesamtlänge Pfosten: 1500 mm
 Höhe über Boden: 1000 mm
 Pfosten-Ø: 60 mm
 Traverse-Ø: 38 mm

- Das System ist horizontal und vertikal verstellbar bis max. 45 °.

Auf Anfrage lieferbar: Kunststoffbeschichtungen in allen RAL-Farben

für Anzahl Traversen	VE	PE	Inhalt pro PE	Lie-ferzeit	Best.-Nr. 4004338...
Material: Stahl roh, Oberfläche: feuerverzinkt, anthrazit-metallic kunststoffbeschichtet, zum Einbetonieren					
1	1	Stück	-	S	784133
2	1	Stück	-	S	784140

Absperrgittersystem Bella

Traverse

Absperrsystem bestehend aus Pfosten und Traversen

Pfosten-Ø: 60 mm

Traverse-Ø: 38 mm

- Das System ist horizontal und vertikal verstellbar bis max. 45 °.

Auf Anfrage lieferbar: Kunststoffbeschichtungen in allen RAL-Farben

Breite von Mitte zu Mitte Pfosten	lichte Breite	VE	PE	Inhalt pro PE	Lieferzeit	Best.-Nr. 4004338...
Material: Stahl roh, Oberfläche: feuerverzinkt, anthrazit-metallic kunststoffbeschichtet						
1030 mm	885 mm	1	Stück	-	S	784003
1530 mm	1385 mm	1	Stück	-	S	784010
2030 mm	1885 mm	1	Stück	-	S	784027



Absperrgittersystem Plus 7

Traverse

Absperrsystem bestehend aus Pfosten und Querrohren

Rohr-Ø: 60 mm

- Pfosten mit montierter Schelle auch als Kettenpfosten nutzbar.
- Das System ist horizontal und vertikal verstellbar, für unebene Geländeverläufe geeignet.

Montagehinweis: Einfache Steckmontage, Austausch beschädigter Elemente vor Ort möglich.

Zubehörhinweis: Die Lieferung der Querrohre erfolgt inkl. zwei kompletter Schellen, Alu Kappe, Schraube und Mutter aus Edelstahl.
Die Lieferung der Pfosten erfolgt inkl. Pfostenkappe.

Auf Anfrage lieferbar: Kunststoffbeschichtungen in allen RAL-Farben

Breite von Mitte zu Mitte Pfosten	Länge Quertraverse	VE	PE	Inhalt pro PE	Lieferzeit	Best.-Nr. 4004338...
Material: Stahl roh, Oberfläche: feuerverzinkt						
2000 mm	1871 mm	1	Stück	-	L	771294
2500 mm	2371 mm	1	Stück	-	L	771300
Material: Stahl roh, Oberfläche: weiß						
2000 mm	1871 mm	1	Stück	-	S	771348
2500 mm	2371 mm	1	Stück	-	S	771355





Absperrgittersystem Plus 7

Pfosten

Absperrsystem bestehend aus Pfosten und Querrohren
 Höhe über Boden: 1000 mm
 Pfosten-Ø: 60 mm

- Pfosten mit montierter Schelle auch als Kettenpfosten nutzbar.
- Das System ist horizontal und vertikal verstellbar, für unebene Geländeverläufe geeignet.

Montagehinweis: Einfache Steckmontage, Austausch beschädigter Elemente vor Ort möglich.

Zubehörhinweis: Die Lieferung der Querrohre erfolgt inkl. zwei kompletter Schellen, Alu Kappe, Schraube und Mutter aus Edelstahl.
 Die Lieferung der Pfosten erfolgt inkl. Pfostenkappe.

Auf Anfrage lieferbar: Kunststoffbeschichtungen in allen RAL-Farben

Gesamtlänge Pfosten	Platte	VE	PE	Inhalt pro PE	Lie-ferzeit	Best.-Nr. 4004338...
Material: Stahl roh, Oberfläche: feuerverzinkt, zum Einbetonieren						
1500 mm	-	1	Stück	-	L	771263
Material: Stahl roh, Oberfläche: feuerverzinkt, zum Aufschrauben						
1000 mm	120 x 120 mm	1	Stück	-	L	771270
Material: Stahl roh, Oberfläche: feuerverzinkt, weiß kunststoffbeschichtet, zum Einbetonieren						
1500 mm	-	1	Stück	-	S	771317
Material: Stahl roh, Oberfläche: feuerverzinkt, weiß kunststoffbeschichtet, zum Aufschrauben						
1000 mm	120 x 120 mm	1	Stück	-	S	771324



Absperrgittersystem Plus 7

Absperrsystem bestehend aus Pfosten und Querrohren
 Platte: 120 x 120 mm
 Rohr-Ø: 60 mm

- Pfosten mit montierter Schelle auch als Kettenpfosten nutzbar.
- Das System ist horizontal und vertikal verstellbar, für unebene Geländeverläufe geeignet.

Montagehinweis: Einfache Steckmontage, Austausch beschädigter Elemente vor Ort möglich.

Zubehörhinweis: Querrohre werden inkl. zwei kompletter Schellen geliefert

Auf Anfrage lieferbar: Kunststoffbeschichtungen in allen RAL-Farben

VE	PE	Inhalt pro PE	Lieferzeit	Best.-Nr. 4004338...
Material: Aluminium				
1	Satz	-	L	774752

Zubehör-Set für Absperrgittersystem Plus 7

Pfosten

geeignet für alle runden Plus 7- Pfosten
 als Ersatzbedarf

Zubehörhinweis: Die Lieferung erfolgt inkl. zwei Deckeln aus Kunststoff, zum Einschlagen und zwei Pfostenkappen aus Aluminium.

VE	PE	Inhalt pro PE	Lieferzeit	Best.-Nr. 4004338...
Material: Aluminium				
1	Satz	-	L	774721



Pfostenkappe für Absperrgittersystem Plus 7

als Ersatzbedarf
geeignet für alle runden Plus 7- Pfosten
Durchmesser: 60 mm

VE	PE	Inhalt pro PE	Lieferzeit	Best.-Nr. 4004338...
Material: Aluminium				
1	Stück	-	L	774660



Strebenkappe für Absperrgittersystem Plus 7

als Ersatzbedarf
geeignet für alle Plus7-Quertraversen
Durchmesser: 52 mm

VE	PE	Inhalt pro PE	Lieferzeit	Best.-Nr. 4004338...
Material: Aluminium				
1	Stück	-	L	774707



Deckel für Absperrgittersystem Plus 7

als Ersatzbedarf
geeignet für alle Plus7-Pfosten und Quertraversen
Durchmesser: 55 mm
Länge: 46 mm

Montagehinweis: Dient als Einsatz im Pfosten- oder Quertraversenrohr zur Fixierung von Pfostenkappe oder Strebenkappe.

VE	PE	Inhalt pro PE	Lieferzeit	Best.-Nr. 4004338...
Material: Kunststoff, zum Einschlagen				
1	Stück	-	L	774677



Schelle für Absperrgittersystem Plus 7

als Ersatzbedarf
geeignet für alle Plus7-Pfosten und Quertraversen

VE	PE	Inhalt pro PE	Lieferzeit	Best.-Nr. 4004338...
Material: Aluminium				
1	Stück	-	L	774684



Sechskant-Mutter für Absperrgittersystem Plus 7

als Ersatzbedarf

Gewinde: M10



VE	PE	Inhalt pro PE	Lieferzeit	Best.-Nr. 4004338...
Material: Edelstahl				
1	Stück	-	L	774714

Zylinderschraube für Absperrgittersystem Plus 7

als Ersatzbedarf

Gewinde: M10

Länge: 55 mm



VE	PE	Inhalt pro PE	Lieferzeit	Best.-Nr. 4004338...
Material: Edelstahl				
1	Stück	-	L	774691

Schutzbügel Ratio

für Bäume, Parkflächen etc.

Bitte beachten Sie, dass nicht alle Abmessungen als Lagerware bevorratet werden.

- Schützt Bürgersteige, Mittelstreifen und Grasflächen vor Autos

Auf Anfrage lieferbar: Kunststoffbeschichtungen in allen RAL-Farben
Schutzbügel zum Einbetonieren, herausnehmbar mit Dreikantschloss
Schutzbügel zum Aufschrauben

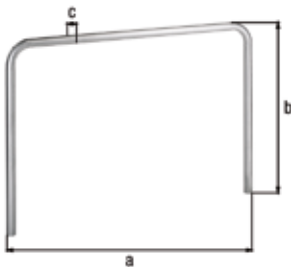

Maß a	Maß b	Maß c-Ø	VE	PE	Inhalt pro PE	Lie-ferzeit	Best.-Nr. 4004338...
Material: Stahl roh, Oberfläche: feuerverzinkt passiviert, zum Einbetonieren							
1000 mm	800 mm	48 mm	1	Stück	-	S	772550
1500 mm	800 mm	48 mm	1	Stück	-	S	772567
2000 mm	800 mm	48 mm	1	Stück	-	S	772574
2500 mm	800 mm	48 mm	1	Stück	-	S	772581
3000 mm	800 mm	48 mm	1	Stück	-	S	772598
1000 mm	1000 mm	48 mm	1	Stück	-	S	772604
1500 mm	1000 mm	48 mm	1	Stück	-	S	772611
2000 mm	1000 mm	48 mm	1	Stück	-	S	772628
2500 mm	1000 mm	48 mm	1	Stück	-	S	772635
3000 mm	1000 mm	48 mm	1	Stück	-	S	772642
1000 mm	1200 mm	48 mm	1	Stück	-	S	774769
1200 mm	1200 mm	48 mm	1	Stück	-	S	774776
1000 mm	1500 mm	48 mm	1	Stück	-	S	772659
1500 mm	1500 mm	48 mm	1	Stück	-	S	772666
2000 mm	1500 mm	48 mm	1	Stück	-	S	772673
2500 mm	1500 mm	48 mm	1	Stück	-	S	772680
3000 mm	1500 mm	48 mm	1	Stück	-	S	772697
1000 mm	800 mm	60 mm	1	Stück	-	S	773151

Maß a	Maß b	Maß c-Ø	VE	PE	Inhalt pro PE	Lieferzeit	Best.-Nr. 4004338...
1500 mm	800 mm	60 mm	1	Stück	-	S	773168
2000 mm	800 mm	60 mm	1	Stück	-	S	773175
2500 mm	800 mm	60 mm	1	Stück	-	S	773182
3000 mm	800 mm	60 mm	1	Stück	-	S	773199
1000 mm	1000 mm	60 mm	1	Stück	-	S	773205
1500 mm	1000 mm	60 mm	1	Stück	-	S	773212
2000 mm	1000 mm	60 mm	1	Stück	-	S	773229
2500 mm	1000 mm	60 mm	1	Stück	-	S	773236
3000 mm	1000 mm	60 mm	1	Stück	-	S	773243
1000 mm	1200 mm	60 mm	1	Stück	-	S	774783
1200 mm	1200 mm	60 mm	1	Stück	-	S	774790
1000 mm	1500 mm	60 mm	1	Stück	-	S	773250
1500 mm	1500 mm	60 mm	1	Stück	-	S	773267
2000 mm	1500 mm	60 mm	1	Stück	-	S	773274
2500 mm	1500 mm	60 mm	1	Stück	-	S	773281
3000 mm	1500 mm	60 mm	1	Stück	-	S	773298

Schutzbügel Ratio mit Querrohr

für Bäume, Parkflächen etc.

Bitte beachten Sie, dass nicht alle Abmessungen als Lagerware bevorratet werden.

- Schützt Bürgersteige, Mittelstreifen und Grasflächen vor Autos

Auf Anfrage lieferbar: Kunststoffbeschichtungen in allen RAL-Farben
 Schutzbügel zum Einbetonieren, herausnehmbar mit Dreikantschloss
 Schutzbügel zum Aufschrauben

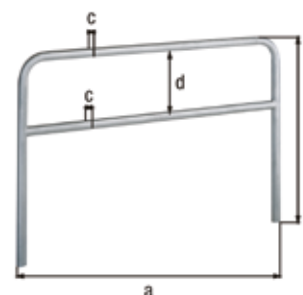

Maß a	Maß b	Maß c-Ø	Maß d	VE	PE	Inhalt pro PE	Lieferzeit	Best.-Nr. 4004338...
Material: Stahl roh, Oberfläche: feuerverzinkt passiviert, zum Einbetonieren								
1000 mm	800 mm	48 mm	202 mm	1	Stück	-	S	772703
1500 mm	800 mm	48 mm	202 mm	1	Stück	-	S	772710
2000 mm	800 mm	48 mm	202 mm	1	Stück	-	S	772727
2500 mm	800 mm	48 mm	202 mm	1	Stück	-	S	772734
3000 mm	800 mm	48 mm	202 mm	1	Stück	-	S	772741
1000 mm	1000 mm	48 mm	302 mm	1	Stück	-	S	772758
1500 mm	1000 mm	48 mm	302 mm	1	Stück	-	S	772765
2000 mm	1000 mm	48 mm	302 mm	1	Stück	-	S	772772
2500 mm	1000 mm	48 mm	302 mm	1	Stück	-	S	772789
3000 mm	1000 mm	48 mm	302 mm	1	Stück	-	S	772796
1000 mm	1500 mm	48 mm	452 mm	1	Stück	-	S	772802
1500 mm	1500 mm	48 mm	452 mm	1	Stück	-	S	772819
2000 mm	1500 mm	48 mm	452 mm	1	Stück	-	S	772826
2500 mm	1500 mm	48 mm	452 mm	1	Stück	-	S	772833
3000 mm	1500 mm	48 mm	452 mm	1	Stück	-	S	772840
1000 mm	800 mm	60 mm	190 mm	1	Stück	-	S	773304
1500 mm	800 mm	60 mm	190 mm	1	Stück	-	S	773311
2000 mm	800 mm	60 mm	190 mm	1	Stück	-	S	773328
2500 mm	800 mm	60 mm	190 mm	1	Stück	-	S	773335
3000 mm	800 mm	60 mm	190 mm	1	Stück	-	S	773342
1000 mm	1000 mm	60 mm	290 mm	1	Stück	-	S	773359
1500 mm	1000 mm	60 mm	290 mm	1	Stück	-	S	773366
2000 mm	1000 mm	60 mm	290 mm	1	Stück	-	S	773373

Maß a	Maß b	Maß c-Ø	Maß d	VE	PE	Inhalt pro PE	Lie-ferzeit	Best.-Nr. 4004338...
2500 mm	1000 mm	60 mm	290 mm	1	Stück	-	S	773380
3000 mm	1000 mm	60 mm	290 mm	1	Stück	-	S	773397
1000 mm	1500 mm	60 mm	440 mm	1	Stück	-	S	773403
1500 mm	1500 mm	60 mm	440 mm	1	Stück	-	S	773410
2000 mm	1500 mm	60 mm	440 mm	1	Stück	-	S	773427
2500 mm	1500 mm	60 mm	440 mm	1	Stück	-	S	773434
3000 mm	1500 mm	60 mm	440 mm	1	Stück	-	S	773441

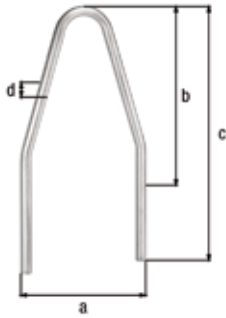

Schutzbügel Safety

für Bäume, Parkflächen etc.

Auf Anfrage lieferbar: Kunststoffbeschichtungen in allen RAL-Farben

Maß a	Maß b	Maß c	Maß d-Ø	VE	PE	Inhalt pro PE	Lie-ferzeit	Best.-Nr. 4004338...
Material: Stahl roh, Oberfläche: feuerverzinkt passiviert, zum Einbetonieren								
800 mm	1000 mm	1500 mm	60 mm	1	Stück	-	S	772338
Material: Stahl roh, Oberfläche: feuerverzinkt, grün kunststoffbeschichtet, zum Einbetonieren								
800 mm	1000 mm	1500 mm	60 mm	1	Stück	-	S	772345

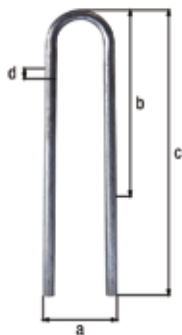

Schutzbügel Universal

für Bäume, Parkflächen etc.

Auf Anfrage lieferbar: Kunststoffbeschichtungen in allen RAL-Farben

Maß a	Maß b	Maß c	Maß d-Ø	VE	PE	Inhalt pro PE	Lie-ferzeit	Best.-Nr. 4004338...
Material: Stahl roh, Oberfläche: feuerverzinkt passiviert, zum Einbetonieren								
360 mm	1000 mm	1500 mm	60 mm	1	Stück	-	L	772376
Material: Stahl roh, Oberfläche: feuerverzinkt, grün kunststoffbeschichtet RAL 6005, zum Einbetonieren								
360 mm	1000 mm	1500 mm	60 mm	1	Stück	-	S	772383



Zaunpfosten- und Barrierenrohr

auch geeignet für die Herstellung von Streben und Spannbrücken
Rohre in 1500 mm Länge als Standpfosten verwendbar

	Länge	Durchmesser	VE	PE	Inhalt pro PE	Lie-ferzeit	Best.-Nr. 4004338...
Material: Stahl roh, Oberfläche: feuerverzinkt							
15	1000 mm	60 mm	1	Stück	-	S	643416
15	6000 mm	42 mm	1	Stück	-	S	643058
15	6000 mm	48 mm	1	Stück	-	S	643102
15	6000 mm	60 mm	1	Stück	-	S	643157
15	6000 mm	76 mm	1	Stück	-	S	643201

T-Stück für Barrierenrohre und Wäschetrockengerüste

Ausführung: zweiteilig
 Innensechskantschraube: M6 x 20 mm

Material: Aluminium	Maß a-Ø	VE	PE	Inhalt pro PE	Lieferzeit	Best.-Nr. 4004338...
	48 mm	1	Stück	-	L	654122



T-Stück für Barrierenrohre und Wäschetrockengerüste

Ausführung: zweiteilig
 Innensechskantschraube: M10 x 55 mm

Material: Aluminium	Maß a-Ø	VE	PE	Inhalt pro PE	Lieferzeit	Best.-Nr. 4004338...
	60 mm	1	Stück	-	L	654160



ZUBEHÖR

Gemacht, um zu halten.

Bodenhülse für Absperrpfosten Klappy, Little, Locky, Stoppy

zur Befestigung von aufschraubbaren Absperrpfosten

- Sehr guter Halt im Betonfundament, da das Rohr am unteren Ende eingedrückt ist.

Zubehörhinweis: Die Lieferung erfolgt inkl. Befestigungsmaterial, bestehend aus vier VA-Schrauben M8 x 16 mm.

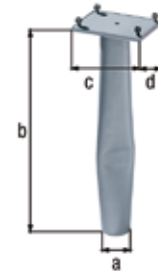

Maß a-Ø	Maß b	Maß c	Maß d	VE	PE	Inhalt pro PE	Lie-ferzeit	Best.-Nr. 4004338...
Material: Stahl roh, Oberfläche: feuerverzinkt passiviert, zum Einbetonieren								
60 mm	400 mm	150 mm	100 mm	1	Stück	-	S	786021

Bodenhülse für runde Absperrpfosten, selbstklemmend

Für-Ø: 60 mm
Länge: 460 mm

Montagehinweis: Der Pfosten rastet automatisch beim Einsetzen in einer Klemmvorrichtung ein, die zum Herausnehmen des Pfostens mittels eines Stiftes, der sich an der Bodenhülse befindet, gelöst wird.



Artikelbeschreibung	VE	PE	Inhalt pro PE	Lie-ferzeit	Best.-Nr. 4004338...
Material: Stahl roh, Oberfläche: feuerverzinkt passiviert, zum Einbetonieren					
mit verzinkter Abdeckkappe	1	Stück	-	S	774622
ohne Abdeckkappe	1	Stück	-	S	774615

Bodenhülse für runde Absperrpfosten, Passau, Bella, Rosenthal und Friedrichsthal

Für-Ø: 60 - 76 mm
Länge: 400 mm

Montagehinweis: Absperrpfosten mit Ø76 mm verjüngen sich am unteren Ende auf Ø60 mm.



VE	PE	Inhalt pro PE	Lieferzeit	Best.-Nr. 4004338...
Material: Stahl roh, Oberfläche: feuerverzinkt passiviert, zum Einbetonieren				
1	Stück	-	L	774646

Bodenhülse für eckige Absperrpfosten Passau und Moovy

Maß a	Maß b	VE	PE	Inhalt pro PE	Lie-ferzeit	Best.-Nr. 4004338...
Material: Stahl roh, Oberfläche: feuerverzinkt passiviert, zum Einbetonieren						
80 x 80 mm	400 mm	1	Stück	-	L	774653

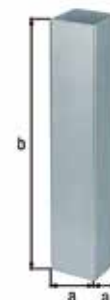



Abdeckkappe für runde Bodenröhren für Absperrpfosten

passend zu Bodenröhre Nr. 774646
 Ausführung: rund, verriegelbar
 Länge: 200 mm

VE	PE	Inhalt pro PE	Lieferzeit	Best.-Nr. 4004338...
Material: Stahl roh, Oberfläche: feuerverzinkt passiviert				
1	Stück	-	S	782054



Abdeckkappe für eckige Bodenröhren für Absperrpfosten

passend zu Bodenröhre Nr. 774653
 Ausführung: eckig, verriegelbar
 Länge: 110 mm

VE	PE	Inhalt pro PE	Lieferzeit	Best.-Nr. 4004338...
Material: Stahl roh, Oberfläche: feuerverzinkt passiviert				
1	Stück	-	L	782061



Dreikantschlüssel für Absperrpfosten mit Dreikantschloss

Winkelschlüssel mit Niethaken

passend zu allen Absperrpfosten und Parkplatzbügeln mit Dreikant-Feuerwehralarmschloss
 Breite: 30 mm
 Tiefe: 45,7 mm
 Gesamtlänge: 245 mm
 Schenkellänge Dreikant innen: 18,5 mm

VE	PE	Inhalt pro PE	Lieferzeit	Best.-Nr. 4004338...
Material: Stahl roh, Oberfläche: verzinkt				
1	Stück	-	L	782047



Dreikantschlüssel für Absperrpfosten mit Dreikantschloss

Steckschlüssel

passend zu allen Absperrpfosten und Parkplatzbügeln mit Dreikant-Feuerwehralarmschloss
 Breite: 12,5 mm
 Tiefe: 20 mm
 Schenkellänge Dreikant innen: 17 mm
 Gewindelänge: 140 mm

VE	PE	Inhalt pro PE	Lieferzeit	Best.-Nr. 4004338...
Material: Stahl roh, Oberfläche: verzinkt				
1	Stück	-	L	690779

Bodenhülse für Schilderpfosten, mit montierter Klemmbacke

Anzahl Löcher: 1
Loch: Ø10 mm
Platte: 112 x 87 mm



für Rohr-Ø	Länge	VE	PE	Inhalt pro PE	Lieferzeit	Best.-Nr. 4004338...
Material: Stahl roh, Oberfläche: feuerverzinkt						
60 mm	300 mm	1	Stück	-	L	690786
60 mm	500 mm	1	Stück	-	L	690793
76 mm	500 mm	1	Stück	-	L	690816

Einschraub-Bodenhülse für Rohrfosten

Gesamtlänge ohne Einsätze: 550 mm
Einschraubtiefe: 510 mm

• Für schnelle und einfache Montage von Hinweisschildern, Wäschespinnen, Fahnenmasten etc.

Montagehinweis: Verwendung mit bis zu fünf Kunststoff-Reduzierhülsen möglich: ohne Reduzierhülse: für Rohre Ø60 bis 65 mm, mit der 1. Reduzierhülse: für Rohre Ø55 mm, mit der 2. Reduzierhülse: für Rohre Ø50 mm, mit der 3. Reduzierhülse: für Rohre Ø40 bis 42 mm, mit der 4. Reduzierhülse: für Rohre Ø38 mm, mit der 5. Reduzierhülse: für Rohre Ø25 mm

Zubehörhinweis: Die Lieferung erfolgt inkl. Reduzierhülsen, Abdeckkappe und Flügelschraube.

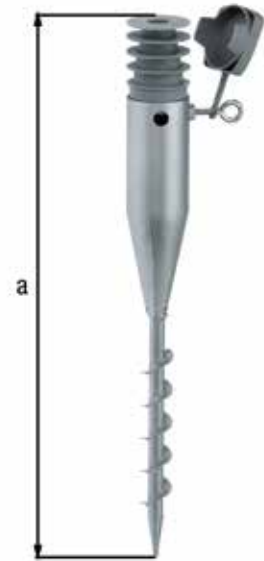

Maß a	VE	PE	Inhalt pro PE	Lieferzeit	Best.-Nr. 4004338...
Material: Stahl roh, Oberfläche: feuerverzinkt					
570 mm	1	Stück	-	L	610227

Zubehör-Set Einschraub-Bodenhülse

passend zu Einschraubhülse Nr. 610227

Setbestandteile: Ein Set bestehend aus: fünf Reduzierhülsen, einer Kappe, einer Ringschraube



VE	PE	Inhalt pro PE	Lieferzeit	Best.-Nr. 4004338...
Material: Kunststoff, Farbe: grau				
1	Beutel	-	L	609948

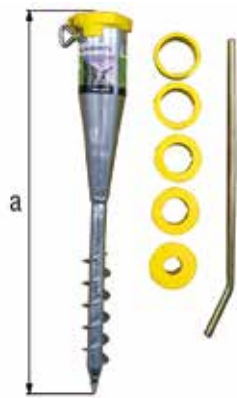

Einschraub-Bodenhülse für Rohre

für alle Standrohre von Ø25 bis 65 mm geeignet

Zubehörhinweis: Die Lieferung erfolgt inkl. einem Einschraubwerkzeug, 440 mm lang.

Maß a	Für-Ø	VE	PE	Inhalt pro PE	Lieferzeit	Best.-Nr. 4004338...
Material: Stahl roh, Oberfläche: feuerverzinkt						
560 mm	-	8	Stück	-	L	610630
560 mm	-	100	Stück	-	L	610647

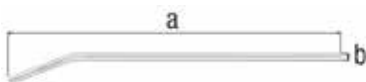

Einschraub-Werkzeug für Einschraub-Bodenhülsen

passend zu Einschraub-Bodenhülsen Nr. 610227

Maß a	Maß b-Ø	VE	PE	Inhalt pro PE	Lieferzeit	Best.-Nr. 4004338...
Material: Stahl roh, Oberfläche: galvanisch verzinkt, dickschichtpassiviert						
500 mm	12 mm	1	Stück	-	L	610289

BESTELNUMMERNVERZEICHNIS

Gemacht, um zu halten.

Best.-Nr.	Seite	Best.-Nr.	Seite	Best.-Nr.	Seite	Best.-Nr.	Seite	Best.-Nr.	Seite	Best.-Nr.	Seite	Best.-Nr.	Seite
609405	5	693077	8	771300	41	773328	45	776473	35	781576	28	783839	19
609412	5	693121	8	771317	42	773335	45	776480	35	781583	28	783877	30
609429	5	693145	8	771324	42	773342	45	776497	35	781590	28	783891	30
609511	5	693626	7	771348	41	773359	45	776510	36	781750	29	783938	30
609528	5	693633	7	771355	41	773366	45	776527	36	781842	29	783952	30
609535	5	693640	7	772338	46	773373	45	776534	34	781934	29	784003	41
609948	51	693657	7	772345	46	773380	46	776541	34	781996	29	784010	41
610227	51	693664	7	772376	46	773397	46	776558	34	782030	29	784027	41
610289	52	694067	8	772383	46	773403	46	776565	34	782047	50	784072	40
610630	52	694074	8	772550	44	773410	46	780067	21	782054	50	784089	40
610647	52	694128	8	772567	44	773427	46	780098	21	782061	50	784133	40
643058	46	694142	8	772574	44	773434	46	780159	21	782078	30	784140	40
643102	46	694166	8	772581	44	773441	46	780180	21	782085	30	784164	20
643157	46	694173	8	772598	44	774394	9	780272	22	782092	30	784362	20
643201	46	694227	8	772604	44	774400	9	780333	22	782139	30	784386	20
643416	46	694241	8	772611	44	774417	9	780364	22	782146	30	784393	31
654122	5, 47	694333	7	772628	44	774424	9	780425	22	782153	30	784416	31
654160	5, 47	694340	7	772635	44	774431	9	780456	23	782160	30	784461	20
657222	13	694357	7	772642	44	774448	9	780517	23	782177	30	784546	31
690106	27	694364	7	772659	44	774615	49	780548	23	782184	30	784676	20
690113	27	694784	9	772666	44	774622	49	780609	23	782221	30	784690	31
690120	27	694791	9	772673	44	774646	49	780630	23	782238	30	786021	49
690137	27	694807	9	772680	44	774653	49	780692	23	782245	30	786212	28
690144	27	694814	9	772697	44	774660	43	780722	23	782405	17	787004	23
690151	27	694821	10	772703	45	774677	43	780784	23	782429	17	787028	24
690359	27	694838	10	772710	45	774684	43	780814	24	782467	17	801991	13
690458	33	694845	10	772727	45	774691	44	780876	24	782474	17	802011	14
690557	19	694852	10	772734	45	774707	43	780906	24	782481	17	802219	13
690564	18	694869	10	772741	45	774714	44	780968	24	782610	17	802318	14
690588	27	694876	12	772758	45	774721	42	780999	24	782665	17		
690595	27	694890	12	772765	45	774752	42	781057	24	782764	17		
690618	27	698287	12	772772	45	774769	44	781088	24	782771	17		
690663	38	698294	12	772789	45	774776	44	781149	24	782788	17		
690670	38	698300	12	772796	45	774783	45	781187	25	782917	17		
690779	50	770013	32	772802	45	774790	45	781200	25	782924	17		
690786	51	770037	32	772819	45	776268	34	781224	25	782931	17		
690793	51	770051	32	772826	45	776275	34	781248	25	782948	18		
690816	51	770075	32	772833	45	776282	34	781262	26	782962	18		
691042	33	770099	32	772840	45	776299	34	781286	26	783068	18		
692216	15	770112	32	773151	44	776305	34	781309	26	783075	18		
692254	15	770136	32	773168	45	776312	34	781323	26	783082	18		
692391	14	770150	32	773175	45	776329	34	781330	28	783211	18		
692483	15	770204	39	773182	45	776336	34	781347	28	783228	18		
692506	15	770228	39	773199	45	776343	34	781354	28	783235	18		
692636	11	770235	39	773205	45	776350	34	781392	28	783242	38		
692643	11	770242	39	773212	45	776367	34	781408	28	783259	38		
692650	11	770259	40	773229	45	776374	34	781415	28	783600	19		
692711	11	770266	40	773236	45	776381	34	781422	28	783624	19		
692803	10	770273	40	773243	45	776398	34	781439	28	783655	19		
692865	8	770280	40	773250	45	776404	35	781446	28	783662	19		
692872	8	770297	40	773267	45	776411	35	781484	28	783686	19		
692964	8	770303	40	773274	45	776428	35	781491	28	783693	19		
692971	8	770310	40	773281	45	776435	35	781507	28	783716	19		
693022	8	771263	42	773298	45	776442	35	781514	28	783754	19		
693046	8	771270	42	773304	45	776459	35	781521	28	783778	19		
693060	8	771294	41	773311	45	776466	35	781538	28	783815	19		

STICHWORTVERZEICHNIS

Gemacht, um zu halten.

A

Abdeckkappe für Bodenhülsen für Absperrpfosten	50
Absperrbügel	33-35, 45-46
Absperrgitter Moovy	39-40
Absperrgitter Security	39
Absperrgittersystem Bella	40-41
Absperrgittersystem Plus 7	41-43
Absperrkettenständer Inside	38
Absperrkettenständer Outside	38
Absperrpfosten Der Clou, herausnehmbar und umlegbar	21
Absperrpfosten Grüenthal, umlegbar	27
Absperrpfosten herausnehmbar	19, 21-22, 24, 28-30
Absperrpfosten Klappy, umlegbar	23
Absperrpfosten Klappy-Bo, umlegbar	24
Absperrpfosten Little, umlegbar	25
Absperrpfosten Little-Bo, umlegbar	26
Absperrpfosten Locky, umlegbar	21
Absperrpfosten Locky-Bo, umlegbar	22
Absperrpfosten mit Bodenhülse	28-29
Absperrpfosten Passau, herausnehmbar	28
Absperrpfosten Passau-Royal, herausnehmbar	29
Absperrpfosten Quicky, versenkbar	29
Absperrpfosten Stabo, herausnehmbar	30
Absperrpfosten Standard GAH	18-19
Absperrpfosten Standard SK	17-18
Absperrpfosten starr	17-20
Absperrpfosten umlegbar	21-27
Absperrpfosten versenkbar	29
Absperrpfosten-Bodenhülse	49-50
Absperrpoller Antik	20
Absperrpoller Bella	19, 30
Absperrpoller Format	20, 31
Absperrpoller herausnehmbar	19-20
Absperrpoller Rammschutz	34
Absperrpoller Rustikal	20, 31
Absperrpoller Vario	20, 31
Absperrsystem	5, 44, 47
Abweisebügel	34-35, 46-47
Allzweckhaken	13
Anlehnbügel	12
Antik Absperrpoller	20

B

Barrieren-Absperrgittersystem	5, 47
Baumschutzbügel	46-47
Befestigung für Nummernschilder	38
Befestigungsbügel für Fahrradständer City und Ville	10
Befestigungsbügel für Mehrfach-Fahradständer	11
Bella Absperrgittersystem	40-41
Bella Absperrpoller	19, 30
Bodenhülse	51-52
Bodenhülse für Absperrpfosten	50
Bodenhülse für Absperrpfosten Friedrichsthal und Rosenthal	49
Bodenhülse für Absperrpfosten Klappy, Little, Locky, Stoppy	49
Bodenhülse für Absperrpfosten quadratisch	49
Bodenhülse für Absperrpfosten Ø60 mm und Ø76 mm	49
Bodenhülse für eckige Absperrpfosten Passau, Antik und Moovy	49
Bodenhülse für runde Absperrpfosten, Parky und Bella	49

B

Bodenhülse für runde Absperrpfosten, selbstklemmend	49
Bodenhülse für Schilderpfosten, mit montierter Klemmbacke	51
Bremen-Fahradständer	7

C

City Fahrradständer	9-10
Clou Absperrpfosten	21

D

Deckel für Absperrgittersystem Plus 7	43
Deckenhaken	13-14
Double Fahrradständer	12
Dreikantschlüssel für Absperrpfosten mit Dreikantschloss	50

E

Eindrehhülse	51-52
Einschlaghülse	51-52
Einschraubhülse	51-52
Einschraub-Anker	13
Einschraub-Bodenhülse für Rohre	51-52
Einschraub-Bodenhülse mit Platte	13
Einschraub-Werkzeug für Einschraub-Bodenhülsen	52
Einzel-Fahradhalter	15
Einzel-Fahradhalter für Mountain-Bikes	15

F

Fahrrad Parkplatz	11-12
Fahrradhaken	13-15
Fahrradhaken, gebogen, zur Befestigung an der Decke	13-14
Fahrradhalter	7, 13-15
Fahrradhalter Mountainbikes	15
Fahrradreihenanlage	7-10
Fahradständer	11-12, 15
Fahradständer Bremen, Reihenanlage	7
Fahradständer City, freistehend	9-10
Fahradständer für Mountain-Bikes	15
Fahradständer Hagen, Reihenanlage	8
Fahradständer Ville, freistehend	9
Fahrrad-Anlehnbügel Double	12
Fahrrad-Anlehnbügel Single	12
Fahrrad-Lift	14
Fahrrad-Lift zur Befestigung unter der Decke	14
Feuerwehrschlüssel	50
Format Absperrpoller	20, 31
Friedlin Parkplatzbügel	33

G

Grüenthal Absperrpfosten	27
--------------------------	----

H

Hagen-Fahradständer	8
---------------------	---

I

Inside-Kettenständer	38
----------------------	----

K

Kennzeichenhalterung	38
Kettenständer	38
Kiel-Fahrradständer	10-11
Klappy Absperrpfosten	23-24

L

Little Absperrpfosten	25-26
Locky Absperrpfosten	21
Locky-Bo Absperrpfosten	22

M

Mehrfach-Fahrradständer	7-11
Mehrfach-Fahrradständer Kiel, freistehend	10
Mehrfach-Fahrradständer, freistehend	11-12
Metallpfostenkappe	43
Moovy Absperrgitter	39-40

N

Nummernschild-Befestigung ohne Löcher zum Einschlagen	38
---	----

O

Ordnungshaken	13-14
Outside-Kettenständer	38

P

Parkplatzbügel Friedlin, umlegbar	33
Parkplatzbügel Spielberg, umlegbar	33
Parkplatzbügel Stoppy II, umlegbar	32
Parkplatzbügel Stoppy I, umlegbar	32
Passau Absperrpfosten	28
Passau-Royal Absperrpfosten	29
Pfostenkappe für Absperrgittersystem Plus 7	43
Pfostenkappe für Metallpfosten	43
Plus7 Absperrgittersystem	41-44

Q

Quicky Absperrpfosten	29
-----------------------	----

R

Radständer	11-12
Rammschutz-Balken	35
Rammschutz-Bügel	34-35
Rammschutz-Eckbügel 90°	35
Rammschutz-L-Winkel	36
Rammschutz-Poller	34
Rammschutz-U-Winkel	35
Ratio Schutzbügel	45-46
Reihenanlage	7-10
Rustikal Absperrpoller	20, 31

S

Safety Schutzbügel	46
Schelle für Absperrgittersystem Plus 7	44
Schilderpfosten	51
Schraubanker	13
Schutzbügel	34-35
Schutzbügel Ratio	44
Schutzbügel Ratio mit Querrohr	45
Schutzbügel Safety	46
Schutzbügel Universal	46
Schutzprofil	35-36
Sechskant-Mutter für Absperrgittersystem Plus 7	44
Security-Absperrgitter	39
Single Fahrradständer	12
Sortierhaken	13-14
Spielberg Parkplatzbügel	33
Stabo Absperrpfosten	30
Stahlrohrhaken	13
Standard GAH Absperrpfosten	18-19
Standard SK Absperrpfosten	17-18
Ständer für Fahrräder	7, 11-12
Stoppy I Parkplatzbügel	32
Stoppy II Parkplatzbügel	32
Strebenkappe für Absperrgittersystem Plus 7	43

T

T-Stück für Barrierenrohre und Wäschetrockengerüste, zweiteilig	5, 47
---	-------

U

Universal Schutzbügel	47
-----------------------	----

V

Vario Absperrpoller	20, 31
Ville Fahrradständer	9-10

W

Wandhalter für Fahrräder	15
Wand-Fahrradhalter	15
Wäschepfahl	5
Wäschetrockengerüst	5
Wegesperre	5, 39-44, 47

Z

Zaunpfosten- und Barrierenrohr	46
Zubehör-Set	42-43
Zubehör-Set Einschraub-Bodenhülse	51
Zylinderschraube für Absperrgittersystem Plus 7	44

ALBERTS®

Gust. Alberts GmbH & Co. KG
Blumenthal 2 · 58849 Herscheid · Telefon +49 (0) 2357 907-0
alberts.de

400637DE · 03/2022